



LG

Life's Good

ESPAÑOL

MANUAL DE USUARIO

MONITOR SIGNAGE

Lea este manual atentamente antes de utilizar el monitor y consérvelo para consultarlo cuando lo necesite.

MODELOS DE MONITOR SIGNAGE

42WS10

47WS10

55WS10

CONTENIDO

4 LICENCIA

5 MONTAJE Y PREPARACIÓN

- 5 Accesorios
- 6 Accesorios opcionales
- 7 Componentes y botones
- 8 Uso del soporte del sujetacables
- 8 Conexión de los altavoces
- 9 Conexión del soporte
- 9 Uso del sistema de seguridad Kensington
- 10 Instalación vertical
- 11 Montaje en una pared

12 MANDO A DISTANCIA

14 USO DEL MONITOR

- 14 Conexión a un PC
- 15 - Conexión RGB
- 15 - Conexión DVI-D
- 16 - Conexión HDMI
- 16 - Conexión Display Port
- 17 Ajuste de la pantalla
- 17 - Selección de un modo de imagen
- 17 - Personalización de las opciones de imagen
- 18 - Personalización de las opciones de visualización del PC
- 18 Ajuste de sonido
- 18 - Selección de un modo de sonido
- 19 - Personalización de las opciones de sonido
- 19 Uso de opciones adicionales
- 19 - Ajuste de la Formato
- 21 - Uso de la lista de entradas

22 ENTRETENIMIENTO

- 22 - Conexión a una red con cables
- 23 - Estado de red
- 24 - Conexión de dispositivos de almacenamiento USB
- 25 - Búsqueda de archivos
- 26 - Reproducción de películas
- 30 - Visualización de fotos
- 33 - Cómo escuchar música
- 35 - Visualización de la Lista de Contenidos
- 36 - Guía de VOD de DivX®
- 37 - Uso de PIP/PBP

39 PERSONALIZACIÓN DE LOS AJUSTES

- 39 Acceso a los menús principales
- 40 - Ajustes de IMAGEN
- 43 - Ajustes de AUDIO
- 44 - Ajustes de HORA
- 45 - Ajustes de OPCIÓN
- 50 - Configuración de RED

51 CONEXIONES

- 52 Conexión a un receptor HD, DVD, videocámara, cámara, videoconsola o vídeo
- 52 - Conexión HDMI
- 52 - Conexión de componentes
- 53 - Conexión AV (CVBS)
- 53 Conexión de un dispositivo USB
- 54 Conexión a LAN
- 54 - Conexión LAN
- 55 Monitores conectados en cadena

56 SOLUCIÓN DE PROBLEMAS

59 ESPECIFICACIONES

67 CÓDIGOS IR

68 CONTROL DE VARIOS PRODUCTOS

- 68 Conexión del cable
- 68 Configuraciones de RS-232C
- 68 Parámetro de comunicaciones
- 69 Lista de referencia de comandos
- 71 Protocolo de transmisión/recepción

LICENCIA

La licencia puede variar en función del modelo. Para obtener más información acerca de las licencias, visite www.lg.com.



HDMI, el logotipo HDMI y High-Definition Multimedia Interface son marcas comerciales o marcas comerciales registradas de HDMI Licensing LLC.



ACERCA DE DIVX VIDEO: DivX® es un formato de vídeo digital creado por DivX, LLC, una empresa filial de Rovi Corporation. Este dispositivo cuenta con la certificación oficial DivX Certified® para reproducir vídeo DivX. Visite divx.com para obtener más información y herramientas de software para convertir sus archivos a vídeo DivX.

ACERCA DE DIVX VIDEO-ON-DEMAND: este dispositivo DivX Certified® deberá registrarse para poder reproducir las películas DivX Video-on-Demand (VOD) que haya comprado. Para obtener el código de registro, localice la sección de DivX VOD en el menú de configuración del dispositivo. Visite vod.divx.com para obtener más información sobre cómo completar el registro.

Con DivX Certified® puede reproducir vídeo DivX® hasta HD 1080p, incluido el contenido premium.

DivX®, DivX Certified® y los logotipos asociados son marcas comerciales de Rovi Corporation o sus empresas filiales y se utilizan con licencia.

Protección por una o más de las siguientes patentes de los EE.UU.: 7,295,673; 7,460,668; 7,515,710; 7,519,274



Fabricado bajo licencia de Dolby Laboratories. "Dolby" y el símbolo de la doble D son marcas comerciales de Dolby Laboratories.

MONTAJE Y PREPARACIÓN

Accesorios

Compruebe si se incluyen los siguientes elementos con el producto. Si falta algún accesorio, póngase en contacto con el distribuidor local donde adquirió el producto. Las ilustraciones que aparecen en este manual pueden ser diferentes con respecto al producto y los accesorios reales.

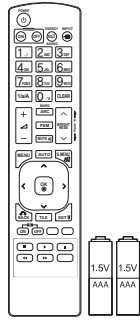

Mando a distancia y pilas

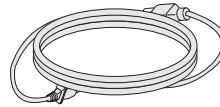

Cable de alimentación



CD (manual de usuario) y tarjeta



Cable de señal D-Sub

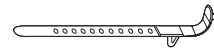

**Soporte del sujetacables
(se suministra solo para los
modelos 42WS10 y 47WS10)**



PRECAUCIÓN

- No utilice elementos falsificados con el fin de poder garantizar la seguridad y la vida útil del producto.
- Ningún daño o lesión física causados por el uso de elementos falsificados está cubierto por la garantía.



NOTA

- Los accesorios proporcionados con el producto pueden variar en función del modelo.
- Las especificaciones del producto o el contenido de este manual pueden modificarse sin previo aviso debido a la actualización de las funciones del producto.

Accesorios opcionales

Los accesorios opcionales están sujetos a cambios sin previo aviso para la mejora del rendimiento del producto; además, podrán añadirse nuevos accesorios. Las ilustraciones que aparecen en este manual pueden ser diferentes con respecto al producto y los accesorios reales.

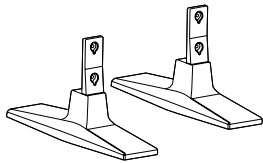

ST-200T
Soporte



Tornillos

: 4,0 mm de diámetro x 0,7 mm de paso x 10 mm de longitud (incluida una arandela de presión)

Kit de soporte

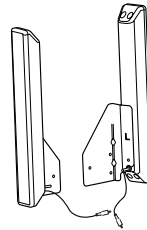

SP-2000
Altavoz



Organizador de cables /sujetacables



Tornillos

4,0 mm de diámetro x 0,7 mm de paso x 8 mm de longitud (incluida una arandela de presión)

Kit de altavoces

! NOTA

- Es posible que el organizador de cables y el sujetacables no estén disponibles en algunas zonas o para determinados modelos.
- Los accesorios opcionales no se incluyen en todos los modelos.

Componentes y botones

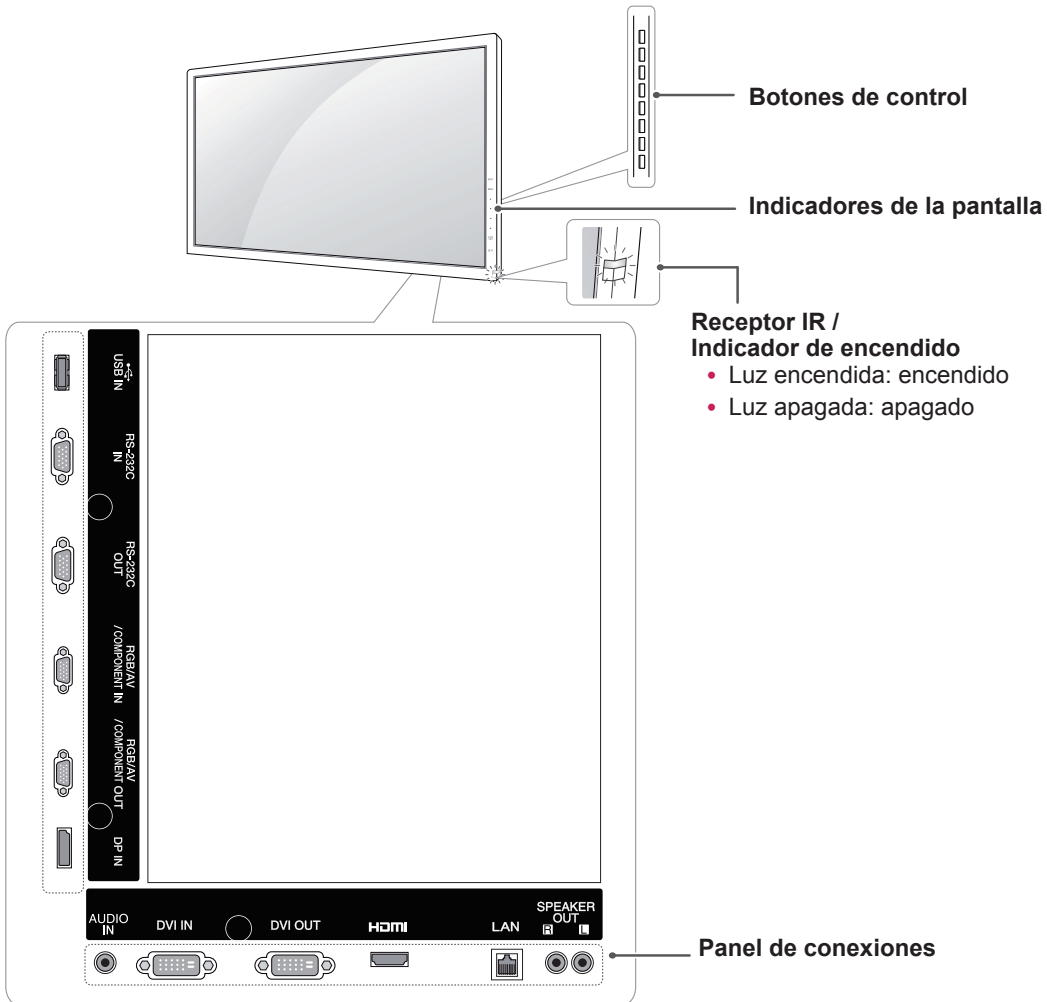

Indicadores de la pantalla	Descripción
INPUT (ENTRADA)	Permite cambiar la fuente de entrada.
MENU (MENÚ)	Permite acceder a los menús principales o guardar la información introducida y salir de los menús.
▼ ▲	Permiten desplazarse hacia arriba y abajo.
◀ ▶	Permiten ajustar el nivel de volumen.
AUTO/SET (AUTOMÁTICO/AJUSTAR)	Ajusta la configuración automáticamente al utilizar una entrada RGB. También se utilizan el botón Set (Ajustar) o Intro para realizar cambios en los menús de la pantalla.
⏻ / I	Permite encender y apagar el aparato.
Receptor IR	Recibe las señales del mando a distancia.
Indicador de encendido	Este indicador se ilumina en verde cuando la pantalla funciona con normalidad (modo de encendido). Si la pantalla se encuentra en modo de apagado (ahorro de energía), el color de este indicador cambia a ámbar.

! NOTA

- Puede activar o desactivar el indicador de encendido si selecciona **OPCIÓN** en el menú principal.

Uso del soporte del sujetacables

- Aplicable únicamente a los modelos 42WS10 y 47WS10.

En primer lugar, conecte el cable de señal de entrada que desea utilizar. Inserte el sujetacables en el orificio situado en la parte inferior tal y como aparece en la imagen para organizar los cables.

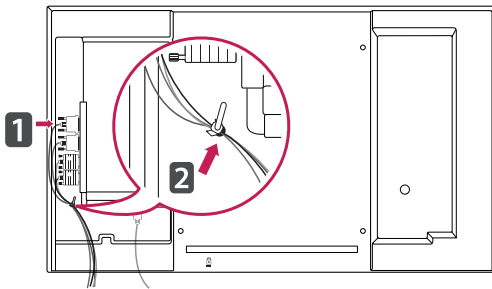

! NOTA

- El sujetables se suministra solo para los modelos 42WS10 y 47WS10.

Conexión de los altavoces

- Solamente en algunos modelos.

- 1 Conecte un cable de señal de entrada para utilizar antes de instalar los altavoces.

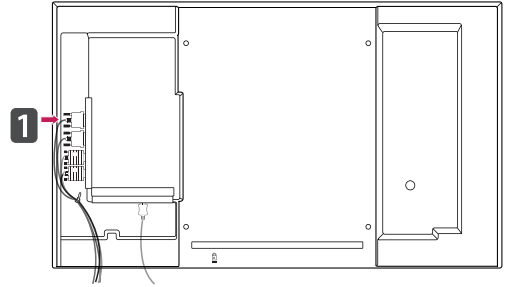

- 2 Monte el altavoz con un tornillo, tal y como se muestra en la siguiente imagen. A continuación, conecte el cable del altavoz.

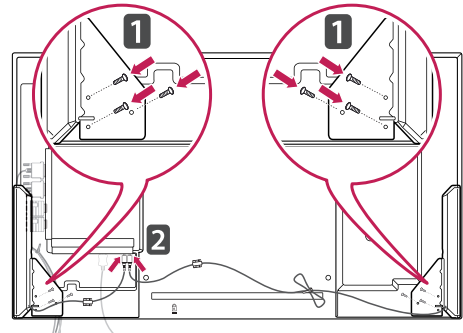

- 3 Una vez instalados los altavoces, utilice organizadores de cables y sujetacables para organizar los cables de los altavoces.

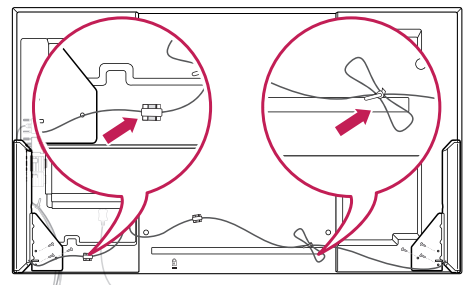

Conexión del soporte

- Sólo en algunos modelos.

- 1 Coloque un paño suave en la mesa y sitúe el producto con la pantalla hacia abajo. Conecte el soporte tal y como se muestra en la siguiente imagen.

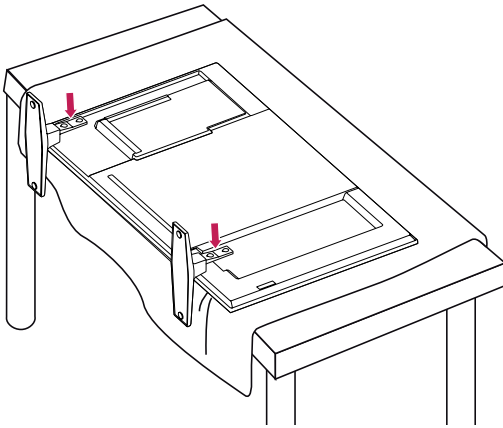

- 2 Con los tornillos, fije el soporte en la parte posterior del producto, tal y como se muestra en la ilustración.

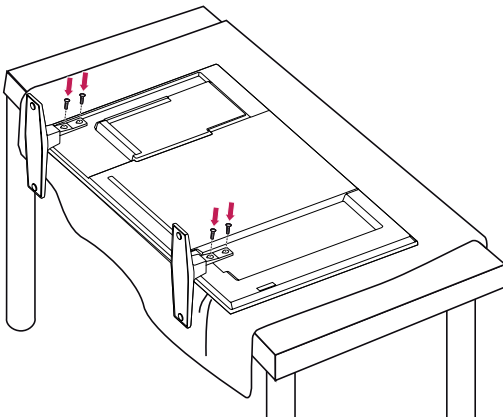

Uso del sistema de seguridad Kensington

El conector del sistema de seguridad Kensington se encuentra en la parte posterior del monitor. Para obtener más información acerca de la instalación y el uso, consulte el manual que se suministra con el sistema de seguridad Kensington o visite <http://www.kensington.com>.

Conecte el cable del sistema de seguridad Kensington entre el monitor y la mesa.

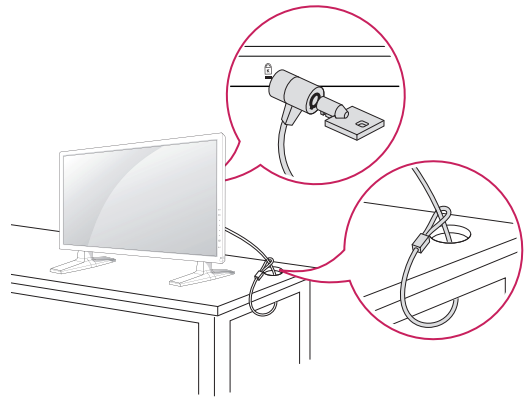

! NOTA

- El sistema de seguridad Kensington es opcional. Puede obtener accesorios adicionales en la mayoría de tiendas de electrónica.

Instalación vertical

- Solamente en algunos modelos.

Cuando instale el monitor en posición vertical, gírelo 90 grados en el sentido de las agujas del reloj (de frente a la pantalla).

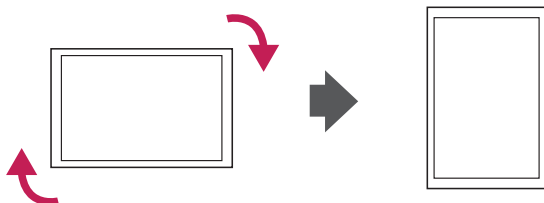

Montaje en una pared

Para permitir una ventilación adecuada, deje un espacio de 10 cm a cada lado y con respecto a la pared. Su distribuidor puede proporcionarle instrucciones de instalación detalladas. Consulte la guía de instalación y configuración del soporte de montaje en pared con inclinación.

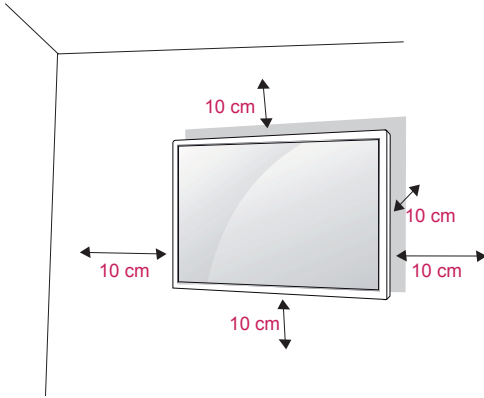

Si tiene intención de montar el monitor en la pared, fije el accesorio de montaje en pared (piezas opcionales) a la parte posterior del monitor. Si instala el monitor mediante el accesorio de montaje en pared (piezas opcionales), fíjelo con cuidado para que no se caiga.

- 1 Utilice tornillos y un soporte de montaje en pared conformes al estándar VESA.
- 2 Si los tornillos son más largos, el monitor podría sufrir daños internos.
- 3 Si no utiliza los tornillos adecuados, el producto podría resultar dañado y caer de la posición de montaje. Si así fuera, LG Electronics no sería responsable de los daños.
- 4 Compatible con VESA.
- 5 Utilice el estándar VESA como se indica a continuación.
 - 75 mm (31 pulg.) o superior
 - * Tornillo de fijación: 6,0 mm de diámetro x 1,0 mm de paso x 10 mm de longitud



PRECAUCIÓN

- Desconecte el cable de alimentación antes de mover o instalar el monitor. De lo contrario, podría producirse una descarga eléctrica.
- Si instala el monitor en un techo o una pared inclinada, se podría caer y producir lesiones físicas graves. Utilice un soporte de montaje en pared autorizado por LG y póngase en contacto con el distribuidor local o con personal cualificado.
- No apriete los tornillos en exceso, ya que esto podría ocasionar daños en el monitor y anular la garantía.
- Utilice tornillos y soportes de montaje en pared que cumplan el estándar VESA. La garantía no cubre los daños o las lesiones físicas causados por un mal uso o por emplear un accesorio inadecuado.



NOTA

- Utilice los tornillos que se enumeran en las especificaciones del estándar VESA.
- El kit de montaje en pared incluye un manual de instalación y las piezas necesarias.
- El soporte de montaje en pared es opcional. Puede solicitar accesorios adicionales a su distribuidor local.
- La longitud de los tornillos puede variar según el soporte de montaje en pared. Asegúrese de emplear la longitud adecuada.
- Para obtener más información, consulte las instrucciones incluidas con el soporte de montaje en pared.

MANDO A DISTANCIA

Las descripciones que aparecen en este manual se basan en los botones del mando a distancia. Lea este manual con detenimiento y utilice el monitor correctamente.

Para cambiar las pilas, abra la tapa del compartimento, sustitúyalas (AAA de 1,5 V) haciendo coincidir los polos \oplus y \ominus con las marcas de la etiqueta del interior del compartimento, y vuelva a colocar la tapa.

Para quitar las pilas, realice el proceso de instalación en orden inverso.



PRECAUCIÓN

- No mezcle pilas antiguas y nuevas, ya que esto podría dañar el mando a distancia.
- Asegúrese de apuntar con el mando a distancia al sensor correspondiente del monitor.

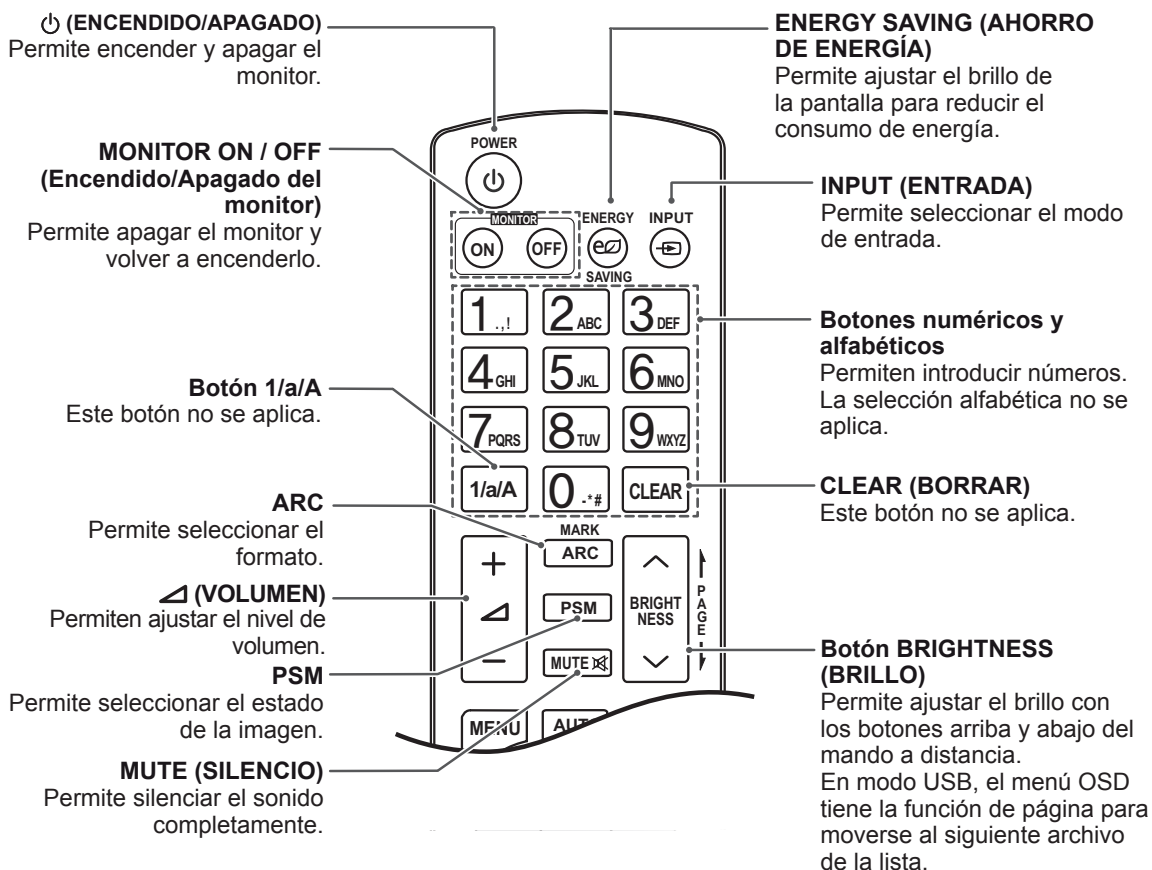
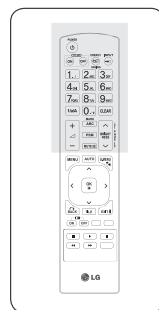
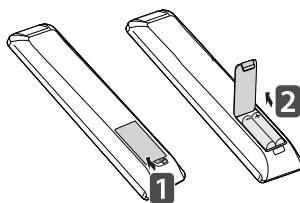

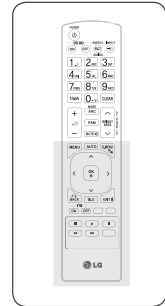

MENU (MENÚ) (Consulte la página 39)

Permite el acceso a los menús principales o guardar la información que introduzca y salir de los menús.

Botones de navegación

Permiten desplazarse por los menús y las opciones.

OK (ACEPTAR)

Permite seleccionar menús y opciones, y confirmar las entradas.

BACK (ATRÁS)

Permite al usuario volver un paso en una aplicación interactiva.

ID ON / OFF (ENCENDIDO/ APAGADO DE ID)

Cuando el número de Entrada ID coincide con el de Modo ID, podrá controlar el monitor que desee en multivisión.

AUTO (AUTOMÁTICO)

Ajusta automáticamente la posición de la imagen y minimiza su inestabilidad (solo entrada RGB).

S.MENU

(Botón de menú SuperSign)
Este botón no se aplica.

EXIT (SALIR)

Permite borrar toda la información en pantalla y volver a la visualización del monitor desde cualquier menú.

TILE (MOSAICO)

Selecciona el modo TILE.

Botones de control del menú USB

Permite controlar la reproducción de medios.

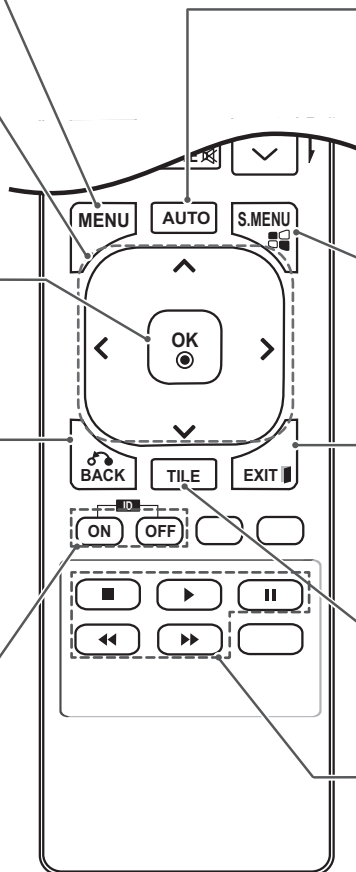

USO DEL MONITOR

Conexión a un PC

Este monitor admite la función Plug & Play*.

* Plug & Play: esta función permite que se utilice el monitor en un PC sin necesidad de instalar un controlador.



NOTA

- Se recomienda usar la conexión HDMI del monitor para obtener la mejor calidad de imagen.
- Utilice un cable de interfaz de señal protegido, como un cable D-sub de 15 patillas y un cable DVI, con núcleo de ferrita a fin de asegurar que el producto cumpla los estándares aplicables.
- Si enciende el monitor cuando está frío, es posible que la pantalla parpadee. Esto es normal.
- Es posible que aparezcan algunos puntos rojos, verdes o azules en la pantalla. Esto es normal.



PRECAUCIÓN

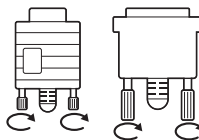

- Conecte el cable de entrada de señal y asegúrelo girando los tornillos hacia la derecha.
- No presione la pantalla con los dedos durante mucho tiempo porque se podría producir una distorsión temporal en la pantalla.
- Intente no mostrar una imagen fija en la pantalla durante un largo período de tiempo para evitar la aparición de imágenes "quemadas". Utilice un salvapantallas si es posible.

Conexión RGB

Transmite la señal de vídeo analógica del PC al monitor. Utilice el cable D-sub de 15 patillas para conectar el PC al monitor como se muestra en las ilustraciones siguientes.

Seleccione la fuente de entrada RGB.

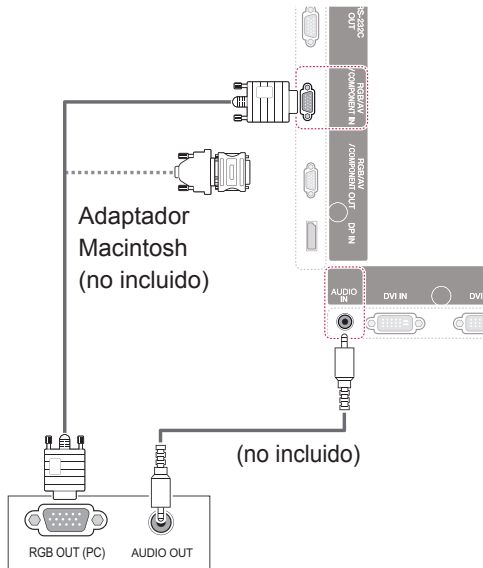

Conexión DVI-D

Transmite la señal de vídeo digital del PC al monitor. Conecte el PC y el monitor con el cable DVI como se muestra en las ilustraciones siguientes.

Seleccione la fuente de entrada DVI-D del monitor.

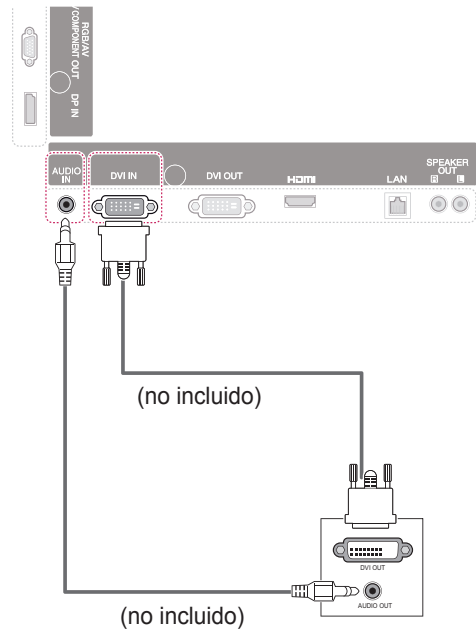

! NOTA

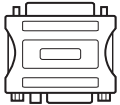

- Utilice el adaptador de Macintosh estándar para evitar usar adaptadores no compatibles disponibles en el mercado. (Sistema de señal diferente.)
- Puede que los ordenadores Apple necesiten un adaptador para poder conectarse a este monitor. Póngase en contacto con ellos o visite su página web para obtener más información.

Conexión HDMI

Transmite las señales de audio y vídeo digitales de un PC al monitor. Use el cable HDMI para conectar el PC y el monitor, tal y como se muestra en las ilustraciones siguientes.

Seleccione la fuente de entrada HDMI.

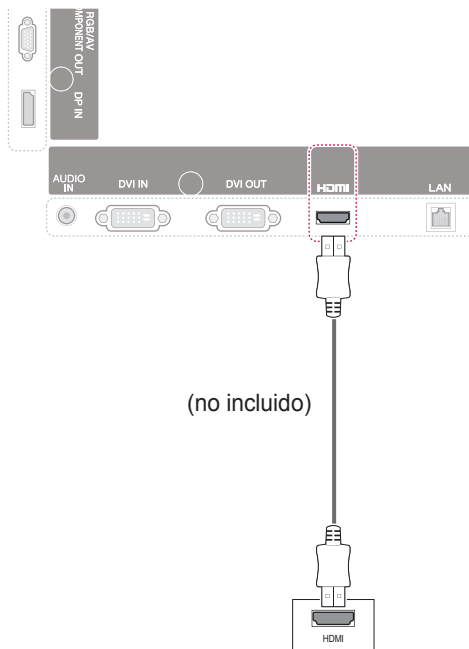

Conexión Display Port

Transmite las señales de audio y vídeo digitales de un PC al monitor. Utilice el cable Display Port para conectar el PC y el monitor como se muestra en las ilustraciones siguientes.

Seleccione la fuente de entrada Display Port.

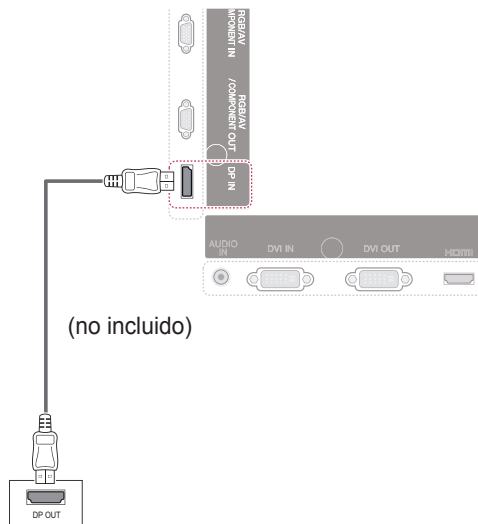

! NOTA

- Utilice un cable HDMI™ de alta velocidad.
- Si no se escucha el sonido en modo HDMI, compruebe el entorno del PC. Algunos PC requieren un cambio manual de la salida de audio predeterminada a HDMI.
- Si desea utilizar el modo HDMI-PC, debe configurar la PC/DTV en modo PC.
- Si se utiliza HDMI-PC, podría producirse un problema de compatibilidad.

Ajuste de la pantalla

Selección de un modo de imagen

Seleccione uno de los modos de imagen preestablecidos para mostrar las imágenes con sus ajustes optimizados.

- 1 Pulse **MENU** (MENÚ) para acceder a los menús principales.
- 2 Pulse los botones de navegación para desplazarse hasta **IMAGEN** y pulse **OK** (ACEPTAR).
- 3 Pulse los botones de navegación para desplazarse hasta **Modo de imagen** y pulse **OK** (ACEPTAR).
- 4 Pulse los botones de navegación para desplazarse hasta el modo de imagen que desee y pulse **OK** (ACEPTAR).

Modo	Descripción
Vivos	Permite ajustar la imagen de vídeo para el entorno comercial gracias a la mejora del contraste, la luminosidad, el color y la definición.
Estándar	Permite ajustar la imagen para un entorno normal.
Cine	Permite optimizar las imágenes de vídeo para obtener un aspecto cinematográfico y disfrutar de las películas como si estuviera en un cine.
Deportes	Permite optimizar la imagen de vídeo para acciones rápidas y dinámicas mediante el énfasis de los colores primarios como el blanco, el verde o el celeste.
Juegos	Permite optimizar las imágenes de vídeo para una experiencia de juegos rápidos, tanto de PC como de consola.

- 5 Cuando haya finalizado, pulse **EXIT** (SALIR). Para volver al menú anterior, pulse **BACK** (ATRÁS).

Personalización de las opciones de imagen

Personaliza las opciones básicas y avanzadas de cada modo de imagen para obtener el mejor rendimiento de la pantalla.

- 1 Pulse **MENU** (MENÚ) para acceder a los menús principales.
- 2 Pulse los botones de navegación para desplazarse hasta **IMAGEN** y pulse **OK** (ACEPTAR).
- 3 Pulse los botones de navegación para desplazarse hasta **Modo de imagen** y pulse **OK** (ACEPTAR).
- 4 Pulse los botones de navegación para desplazarse hasta el modo de imagen que desee y pulse **OK** (ACEPTAR).
- 5 Seleccione y ajuste las opciones siguientes y, a continuación, pulse **OK** (ACEPTAR).

Opción	Descripción
Ilum. post.	Permite ajustar el brillo de la pantalla mediante el control de iluminación posterior de la pantalla LCD. Si disminuye el nivel de brillo, la pantalla se oscurece y el consumo de energía se reduce sin que se produzca pérdida de señal de vídeo alguna.
Contraste	Permite aumentar o disminuir el gradiente de la señal de vídeo. Puede usar la opción Contraste cuando la parte luminosa de la imagen se sature.
Brillo	Permite ajustar el nivel base de la señal de la imagen. Puede usar la opción Brillo cuando la parte oscura de la imagen se sature.
Nitidez	Permite ajustar el nivel de nitidez en los bordes entre áreas brillantes y oscuras de la imagen. Cuanto menor sea el nivel, más suave será la imagen.
Color	Permite ajustar la intensidad de todos los colores.
Matiz	Permite ajustar el balance entre los niveles de rojo y verde.
Temp color	Se puede establecer en Caliente para mejorar los colores más cálidos, como el rojo, o en Frío para hacer que la imagen sea más azulada.
Controles avanzados	Permiten personalizar las opciones avanzadas. Consulte la sección Opciones avanzadas de imagen. (Consulte la página 42)
Reajuste imagen	Permite restablecer los valores predeterminados de las opciones.

- 6 Cuando haya finalizado, pulse **EXIT** (SALIR). Para volver al menú anterior, pulse **BACK** (ATRÁS).

Personalización de las opciones de visualización del PC

Personalice las opciones de cada modo de imagen para obtener la mejor calidad de imagen.

- Esta función se puede utilizar en el modo RGB [PC].
- 1 Pulse **MENU** (MENÚ) para acceder a los menús principales.
 - 2 Pulse los botones de navegación para desplazarse hasta **IMAGEN** y pulse **OK** (ACEPTAR).
 - 3 Pulse los botones de navegación para desplazarse hasta **Pantalla** y pulse **OK** (ACEPTAR).
 - 4 Seleccione y ajuste las opciones siguientes y, a continuación, pulse **OK** (ACEPTAR).

Opción	Descripción
Resolución	Permite seleccionar la resolución adecuada. Consulte la sección sobre la personalización de las opciones de visualización del PC.
Config. auto	Permite ajustar automáticamente la posición de la pantalla, el reloj y la fase. Es posible que la imagen mostrada sea inestable durante unos segundos mientras se realiza la configuración.
Posición/ Tamaño/ Fase	Permiten ajustar las opciones cuando la imagen no es nítida, sobre todo cuando los caracteres aparecen borrosos. Ejecute Config. auto antes de ajustar las opciones anteriores.
Reajuste	Permite restablecer los valores predeterminados de las opciones.

- 5 Cuando haya finalizado, pulse **EXIT** (SALIR). Para volver al menú anterior, pulse **BACK** (ATRÁS).

Ajuste de sonido

Selección de un modo de sonido

Este monitor dispone de 5 modos de sonido predefinidos que admiten diferentes tipos de contenido de vídeo.

- 1 Pulse **MENU** (MENÚ) para acceder a los menús principales.
- 2 Pulse los botones de navegación para desplazarse hasta **AUDIO** y pulse **OK** (ACEPTAR).
- 3 Pulse los botones de navegación para desplazarse hasta **Modo de sonido** y pulse **OK** (ACEPTAR).
- 4 Pulse los botones de navegación para desplazarse hasta el modo de sonido que desee y pulse **OK** (ACEPTAR).

Modo	Descripción
Estándar	Seleccione esta opción cuando desee un sonido de calidad estándar.
Música	Seleccione esta opción si quiere escuchar música.
Cine	Seleccione esta opción si desea ver una película.
Deportes	Seleccione esta opción cuando desee ver eventos deportivos.
Juegos	Seleccione esta opción si va a jugar.

- 5 Cuando haya finalizado, pulse **EXIT** (SALIR). Para volver al menú anterior, pulse **BACK** (ATRÁS).

Personalización de las opciones de sonido

Le permite personalizar las opciones de cada modo de sonido para obtener la mejor calidad de sonido.

- 1 Pulse **MENU** (MENÚ) para acceder a los menús principales.
- 2 Pulse los botones de navegación para desplazarse hasta **AUDIO** y pulse **OK** (ACEPTAR).
- 3 Pulse los botones de navegación para desplazarse hasta **Modo de sonido** y pulse **OK** (ACEPTAR).
- 4 Pulse los botones de navegación para desplazarse hasta el modo de sonido que desee y pulse **OK** (ACEPTAR).
- 5 Seleccione y ajuste las opciones siguientes y, a continuación, pulse **OK** (ACEPTAR).

Opción	Descripción
Sonido Infinito	La opción Sonido Infinito de LG brinda una calidad de sonido en estéreo envolvente 5.1 a través de dos altavoces.
Agudos	Permite controlar los sonidos predominantes que se reproducen. Cuando suba el nivel de los agudos, aumentará la producción de un rango de frecuencias más alto.
Bajos	Permite controlar los sonidos más suaves que se reproducen. Cuando suba el nivel de graves, aumentará la producción de un rango de frecuencias más bajo.
Reset	Permite reajustar el modo de sonido a sus valores predeterminados.

- 6 Cuando haya finalizado, pulse **EXIT** (SALIR). Para volver al menú anterior, pulse **BACK** (ATRÁS).

Uso de opciones adicionales

Ajuste de la Formato

Pulse el botón **ARC** para cambiar el tamaño de la imagen y verla con un tamaño óptimo.



PRECAUCIÓN

- Si una imagen fija se muestra en la pantalla durante demasiado tiempo, se queda impresa y se produce una distorsión permanente en la pantalla. La garantía no cubre estas imágenes "quemadas" o "impresas".
- Si se establece el formato 4:3 durante mucho tiempo, se pueden producir imágenes "quemadas" en la zona del recuadro de la pantalla.



NOTA

También puede cambiar el tamaño de la imagen accediendo a los menús principales.

MODO	AV	Componente	RGB			Pantalla Puerto			DVI-D		HDMI	
			PC	DTV	PC	DTV	PC	DTV	PC	DTV	PC	
ARC												
16:9	o	o	o	o	o	o	o	o	o	o	o	o
Sólo escaneo	x	o	x	o	x	o	x	o	x	o	x	x
1:1	x	x	o	x	o	x	o	x	o	x	o	o
4:3	o	o	o	o	o	o	o	o	o	o	o	o
Zoom	o	o	x	o	x	o	x	o	x	o	x	x
Cine Zoom 1	o	o	x	o	x	o	x	o	x	o	x	x

- **16:9:** esta opción le permitirá ajustar la imagen horizontalmente, en proporción lineal, para que ocupe toda la pantalla (útil para ver DVD con el formato 4:3).

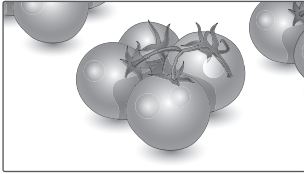

- **4:3:** esta opción le permitirá ver una imagen con un formato 4:3 original y franjas grises a la izquierda y a la derecha de la pantalla.

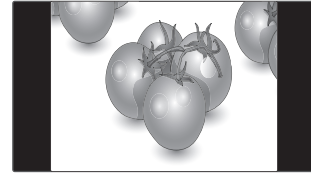

- **Sólo escaneo:** esta opción le permitirá ver la mejor calidad de imagen sin perder la imagen original en alta resolución. Nota: si hay ruido en la imagen original, podrá ver dicho ruido en el borde.



- **Zoom:** esta opción le permitirá ver la imagen sin ninguna modificación y ocupando toda la pantalla. Sin embargo, las secciones inferior y superior de la imagen aparecerán cortadas.

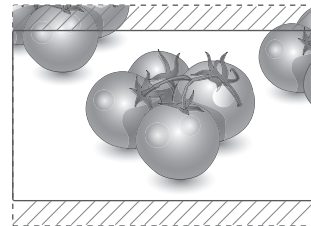

- **1:1:** el formato no se ajusta a partir del formato original. (Sólo Display Port PC, HDMI PC, DVI-D PC, RGB PC)

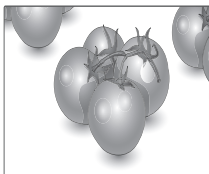

- **Zoom cine1:** seleccione esta opción cuando desee ampliar la imagen con la proporción correcta. Nota: al ampliar o reducir la imagen, esta podría distorsionarse.

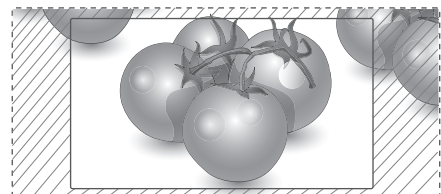

Uso de la lista de entradas

Selección de una fuente de entrada

- 1 Pulse **INPUT** (ENTRADA) para acceder a la lista de fuentes de entrada.
 - El dispositivo conectado se muestra en cada fuente de entrada.
- 2 Pulse los botones de navegación para desplazarse hasta una de las fuentes de entrada y pulse **OK** (ACEPTAR).

Fuente de entrada	Descripción
AV (CVBS)	Permite ver vídeos desde un dispositivo de vídeo u otro dispositivo externo.
Componente	Permite ver contenido desde un DVD u otro dispositivo externo, o mediante un receptor de televisión digital.
RGB	Permite ver la pantalla de PC
Display Port	Permite ver contenido desde un PC, DVD, decodificador de televisión digital u otros dispositivos de alta definición.
DVI-D	Permite ver la pantalla de PC
HDMI	Permite ver contenido desde un PC, DVD, decodificador de televisión digital u otros dispositivos de alta definición.

ENTRETENIMIENTO

Conexión a una red con cables

(En función del modelo)

Conecte la pantalla a una red de área local (LAN) a través del puerto LAN, tal y como se muestra en la ilustración siguiente, y ajuste la configuración de red.

Este monitor solo permite la conexión a red con cables.

Tras realizar la conexión física, un pequeño número de redes domésticas puede requerir que se ajuste la configuración de red de la pantalla. Para la mayoría de redes domésticas, la pantalla se conecta de forma automática sin necesidad de realizar ningún ajuste.

Para obtener más información, póngase en contacto con el proveedor de servicios de Internet o consulte el manual del router.

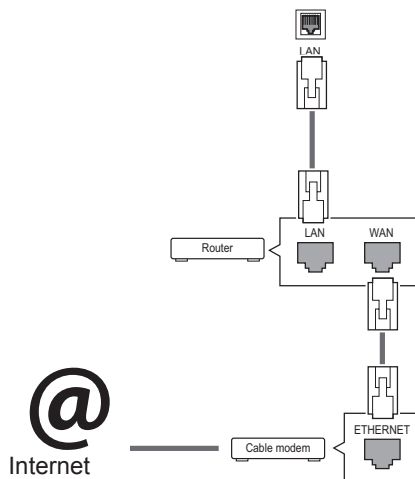

Para ajustar la configuración de red (aunque la pantalla ya se hubiera conectado automáticamente, si vuelve a ejecutar la configuración no se dañará nada):

- 1 Pulse **MENU (MENÚ)** para acceder a los menús principales.
- 2 Pulse los botones de navegación para desplazarse hasta **RED** y pulse **OK**.
- 3 Pulse los botones de navegación para seleccionar **Configuración de red** y pulse **OK**.
- 4 Si ya ha definido la configuración de red, seleccione **Resetting (Restablecer)**. La configuración de la conexión de red nueva reemplaza a la configuración de red actual.
- 5 Seleccione **Configuración automática de IP** o **Configuración manual de IP**.
 - Si selecciona **Configuración manual de IP**, pulse los botones de navegación y los botones numéricos. Las direcciones IP tendrán que introducirse de forma manual.
 - **Configuración automática de IP:** selecciónelo si hay un servidor DHCP (router) en la red de área local (LAN) a través de una conexión con cables; se le asignará automáticamente una dirección IP a la pantalla. Si está utilizando un router o un módem de banda ancha que tenga una función de servidor DHCP (protocolo de configuración dinámica de host). La dirección IP se determina de forma automática.
- 6 Cuando haya finalizado, pulse **EXIT (SALIR)**.



PRECAUCIÓN

- No conecte un cable de teléfono modular al puerto LAN.
- Puesto que hay varios métodos de conexión, siga las especificaciones del operador de telecomunicaciones o proveedor de servicios de Internet.



PRECAUCIÓN

- El menú de configuración de red no estará disponible si la pantalla no está conectada a una red física.
- Puesto que hay varios métodos de conexión, siga las especificaciones del operador de telecomunicaciones o proveedor de servicios de Internet.

! NOTA

- Si desea acceder a Internet directamente a través de la pantalla, la conexión a Internet debe estar encendida siempre.
- Si no puede acceder a Internet, compruebe el estado de la red desde un PC conectado a la red.
- Cuando utilice **Configuración de red**, compruebe el cable LAN y si el ajuste DHCP del router está activado.
- Si no completa la configuración de red, puede que la red no funcione correctamente.

Consejos para la configuración de red

- Utilice un cable LAN estándar con esta pantalla, Cat5 o mejor con un conector RJ45.
- A menudo, muchos problemas de conexión de red durante la configuración pueden solucionarse si se vuelve a configurar el router o el módem. Después de conectar la pantalla a la red doméstica, apague y/o desconecte rápidamente el cable de alimentación del router de la red doméstica o el módem por cable. A continuación, encienda o conecte el cable de alimentación de nuevo.
- En función del proveedor de servicios de Internet (ISP), el número de dispositivos que puede recibir el servicio de Internet puede estar limitado por los términos de servicio aplicables. Para obtener más información, póngase en contacto con su ISP.
- LG no se hace responsable del funcionamiento incorrecto de la pantalla o de la función de conexión a Internet debido a errores de comunicación/funcionamiento incorrectos asociados a su conexión a Internet u otros equipos conectados.
- LG no se hace responsable de los problemas con su conexión a Internet.
- Puede obtener unos resultados no deseados si la velocidad de la conexión de red no cumple los requisitos del contenido al que se accede.
- Algunas operaciones de conexión a Internet pueden no estar disponibles debido a ciertas restricciones definidas por el proveedor de servicios a Internet (ISP) que le suministra la conexión a Internet.
- Las tarifas que aplica un ISP son su responsabilidad, incluidos, sin limitarse a, los costes de conexión.

- Para realizar la conexión con cables a esta pantalla, es necesario un puerto 10 Base-T o 100 Base-TX LAN. Si su servicio de Internet no le permite dicha conexión, no podrá conectar la pantalla.
- Es necesario un módem DSL para utilizar el servicio DSL, y un módem por cable para utilizar el servicio de cable. En función del método de acceso y del acuerdo de suscriptor con el ISP, es posible que no pueda utilizar la función de conexión a Internet incluida en esta pantalla, o puede que el número de dispositivos que pueda conectar al mismo tiempo esté limitado. (Si su ISP limita la suscripción a un solo dispositivo, es posible que esta pantalla no pueda conectarse cuando ya haya conectado un PC.)
- Es posible que el uso de un "router" no esté permitido o esté limitado en función de las políticas y restricciones del ISP en cuestión. Para obtener más información, póngase en contacto con su ISP directamente.

Estado de red

- 1 Pulse **MENU (MENÚ)** para acceder a los menús principales.
- 2 Pulse los botones de navegación para desplazarse hasta **RED** y pulse **OK**.
- 3 Pulse los botones de navegación para seleccionar **Estado de red**.
- 4 Pulse **OK** para comprobar el estado de red.
- 5 Cuando haya finalizado, pulse **EXIT (SALIR)**.

Opción	Descripción
Configuración	Volver al menú de configuración de red.
Prueba	Permite probar el estado actual de la red después de configurar la red.
Cerrar	Permite volver al menú anterior.

Conexión de dispositivos de almacenamiento USB

Conecte a la pantalla un dispositivo de almacenamiento USB como una memoria flash USB o un disco duro externo y utilice las funciones multimedia

Conecte a la pantalla una memoria flash USB o un lector de tarjetas de memoria USB tal y como se muestra en la siguiente ilustración. Aparece la pantalla Mis medios.

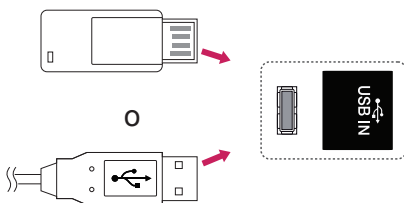

PRECAUCIÓN

- No desconecte la pantalla ni retire un dispositivo de almacenamiento USB mientras se encuentre activado el menú EMF (Mis medios), ya que podrían producirse pérdidas de archivos o daños en el dispositivo de almacenamiento USB.
- Haga una copia de seguridad con cierta frecuencia de los archivos guardados en el dispositivo de almacenamiento USB, ya que puede perder los archivos, o éstos pueden verse dañados, y esta situación no está cubierta en la garantía.

Consejos para el uso de dispositivos de almacenamiento USB

- Solamente se reconoce un dispositivo de almacenamiento USB.
- Si el dispositivo de almacenamiento USB se conecta mediante un concentrador USB, el dispositivo no se reconoce.
- Es posible que no se reconozca un dispositivo de almacenamiento USB con un programa de reconocimiento automático.
- Un dispositivo de almacenamiento USB que utilice su propio controlador puede que no se reconozca.
- La velocidad de reconocimiento de un dispositivo de almacenamiento USB dependerá del dispositivo.
- No apague la pantalla ni desenchufe el dispositivo USB mientras éste se esté usando. Al extraer o desconectar inesperadamente el dispositivo, podrían dañarse los archivos guardados o el propio dispositivo USB.
- No conecte un dispositivo de almacenamiento USB alterado manualmente en el PC. El dispositivo podría causar que el producto se averíe o no se reproduzca. No olvide nunca utilizar un dispositivo de almacenamiento USB que contenga archivos normales de música, imágenes o películas.
- Utilice solamente un dispositivo de almacenamiento USB con un sistema de archivos FAT32 o NTFS proporcionado con el sistema operativo Windows. Es posible que no se reconozca un dispositivo de almacenamiento formateado con un programa de utilidad diferente no admitido por Windows.
- Conecte la fuente de alimentación al dispositivo de almacenamiento USB (más de 0,5 A) que requiera una fuente de alimentación externa. En caso contrario, el dispositivo podría no reconocerse.
- Conecte un dispositivo de almacenamiento USB con el cable proporcionado por el fabricante del dispositivo.
- Es posible que algunos dispositivos de almacenamiento USB no sean compatibles o no funcionen con normalidad.
- El método de alineación de archivos del dispositivo de almacenamiento USB es similar al de Windows XP y el nombre de archivo puede reconocer hasta 100 caracteres.
- Asegúrese de hacer una copia de seguridad de los archivos importantes, ya que los datos guardados en una memoria USB podrían dañarse. No nos hacemos responsables de ninguna pérdida de datos.

- Si el disco duro USB no dispone de una fuente de alimentación externa, el dispositivo USB no se detectará. Asegúrese de conectar la fuente de alimentación externa.
 - Utilice un adaptador de corriente para una fuente de alimentación externa. No garantizamos proporcionar un cable USB para una fuente de alimentación externa.
- Si el dispositivo de memoria USB incluye varias particiones, o si usa un lector multitarjeta USB, puede usar hasta 4 particiones o dispositivos de memoria USB.
- Si se conecta un dispositivo de memoria USB a un lector multitarjeta USB, es posible que no se detecten sus datos de volumen.
- Si el dispositivo de memoria USB no funciona correctamente, desconéctelo y vuelva a conectarlo.
- La velocidad de detección de un dispositivo de memoria USB varía en función del dispositivo.
- Si el dispositivo USB está conectado en modo espera, el disco duro específico se cargará automáticamente al encender la pantalla.
- La capacidad recomendada es de 1 TB como máximo para un disco duro externo USB y de 32 GB como máximo para una memoria USB.
- Cualquier dispositivo con una capacidad mayor a la recomendada podría no funcionar correctamente.
- Si un disco duro externo USB con una función de ahorro de energía no funciona, apague el disco duro y vuelva a encenderlo para que funcione correctamente.
- También se admiten dispositivos de almacenamiento USB inferiores a USB 2.0, pero podrían no funcionar correctamente en la lista de películas.
- Dentro de una carpeta se puede almacenar un máximo de 999 carpetas o archivos.
- Se recomienda utilizar un cable y un dispositivo de almacenamiento USB certificados. De lo contrario, es posible que no se detecte el dispositivo de almacenamiento USB o se produzcan errores durante la reproducción.
- Solo se puede utilizar una memoria USB para reproducir los archivos distribuidos y almacenados con SuperSign Manager. Los discos duros USB y los lectores multitarjeta no funcionarán.
- Solo los dispositivos de almacenamiento con formato de archivos FAT 32 pueden reproducir archivos distribuidos y almacenados con SuperSign Manager.
- Puede que un dispositivo de almacenamiento USB 3.0 no funcione.

Búsqueda de archivos

Acceda a las listas de fotos, música o películas y busque los archivos que desee.

- 1 Conecte un dispositivo de almacenamiento USB.
- 2 Pulse **MENU (MENÚ)** para acceder a los menús principales.
- 3 Pulse los botones de navegación para desplazarse hasta **Mis medios** y pulse **OK**.
- 4 Pulse los botones de navegación para desplazarse hasta **LISTA PELÍCULAS**, **LISTA FOTOS** o **LISTA MÚSICA** y pulse **OK (ACEPTAR)**.

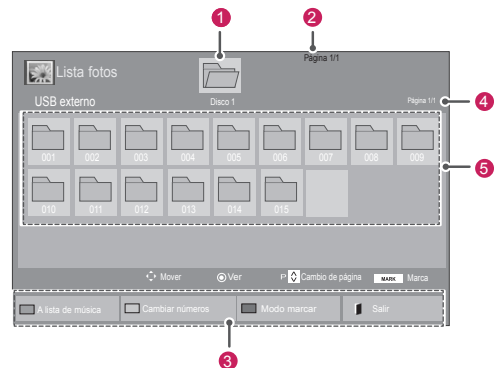
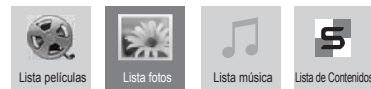

N.º	Descripción
1	Permite desplazarse a la carpeta de nivel superior
2	Página actual/número total de páginas
3	Botones correspondientes del mando a distancia
4	Página actual/número total de páginas de contenido de la carpeta centradas en 1
5	Contenido de la carpeta centradas en 1
Botón	Descripción
Botón verde	Pulse repetidamente el botón VERDE para convertir a Lista películas->Lista fotos, Lista fotos->Lista música, Lista música->Lista de Contenidos o Lista de Contenidos->Lista películas.
Botón amarillo	Método para visualizar 5 fotos en miniatura o una lista simple.
Botón azul	Permite convertir al modo marcar.

Formatos de archivo admitidos

Tipo	Formatos de archivo admitidos
Películas	<p>DAT, MPG, MPEG, VOB, AVI, DIVX, MP4, MKV, TS, TRP, TP, ASF, WMV y FLV</p> <p>Película(* .mpg/* .mpeg/* .dat/* .ts/* .trp/* .tp/* .vob/* .mp4/* .mov/* .mkv/* .divx/* .avi/* .asf/* .wmv/* .flv/* .avi(motion-jpeg)/* .mp4(motion-jpeg)/* .mkv(motion-jpeg))</p> <p>Formato de vídeo: DivX3.11, DivX4.12, DivX5.x, DivX6, Xvid1.00, Xvid1.01, Xvid1.02, Xvid1.03, Xvid1.10 beta-1/beta-2, Mpeg-1, Mpeg-2, Mpeg-4, H.264/AVC, VC1, JPEG y Sorenson H.263</p> <p>Formato de audio: Dolby Digital, AAC, Mpeg, MP3, LPCM, HE-AAC, ADPCM y WMA</p> <p>Velocidad de bits: de 32 kbps a 320 kbps (MP3)</p> <p>Formato de subtítulos externos: *.smi/* .srt/* .sub (MicroDVD, Subviewer1.0/2.0)/* .ass/* .ssa/* .txt (TMPlayer)/* .psb (PowerDivX)</p> <p>Formato de subtítulos internos: sólo XSUB (es el formato de subtítulos utilizado en los archivos DivX6)</p>
Fotos	<p>JPEG</p> <p>Base: 64 x 64 a 15360 x 8640</p> <p>Progresivo: de 64 x 64 a 1.920 x 1.440</p> <ul style="list-style-type: none"> Sólo pueden reproducirse archivos JPEG. Los archivos no admitidos se mostrarán con un icono predefinido.
Música	<p>MP3</p> <p>Velocidad de transmisión de 32 a 320 kbps</p> <ul style="list-style-type: none"> Frecuencia de muestreo MPEG1 capa 3: 32 kHz, 44,1 kHz y 48 kHz Frecuencia de muestreo MPEG2 capa 3: 16 kHz, 22,05 kHz, 24 kHz. Frecuencia de muestreo MPEG2.5 capa 3: 8 kHz, 11,025 kHz y 12 kHz

Contenido (al utilizar SuperSign Manager)	Extensiones de archivo: *.cts/* .cse		
	Película		
	Extensiones de archivo: *.mpg/* .mpeg/* .dat/* .ts/* .trp/* .tp/* .vob/* .mp4/* .mov/* .mkv/* .avi/* .asf/* .wmv/* .avi(motion JPEG)/* .mp4(motion JPEG)/* .mkv(motion JPEG)		
	Formato de vídeo: MPEG1, MPEG2, MPEG4, H.264/AVC, DivX 3.11, DivX 4.12, DivX 5.x, DivX 6, Xvid 1.00, Xvid 1.01, Xvid 1.02, Xvid 1.03, Xvid 1.10-beta1/2, JPEG, VC1(WVC1/WMV3)		
Formato de audio: MP2, MP3, Dolby Digital, LPCM, AAC, HE-AAC, LPCM, ADPCM, WMA, MP3			
	Extensiones de archivo	Elemento	Perfil
Foto	JPEG JPG PNG BMP	formato de archivo admitido	<ul style="list-style-type: none"> SOF0: base SOF1: extensión secuencial SOF2: progresivo
		tamaño de foto	<ul style="list-style-type: none"> Min: 64 x 64 Tipo máx.: 1366 x 768
Música	MP3	Tasa de bits	De 32 kbps a 320 kbps
		Tasa de muestreo	32 kHz, 44.1 kHz, 48 kHz (MPEG1 L3) 16 kHz, 22.05 kHz, 24 kHz (MPEG2 L3) 8kHz, 11.025 kHz, 12 kHz (MPEG2.5 L3)

Reproducción de películas

La pantalla reproduce archivos multimedia desde una unidad USB o un servidor DLNA de la red.

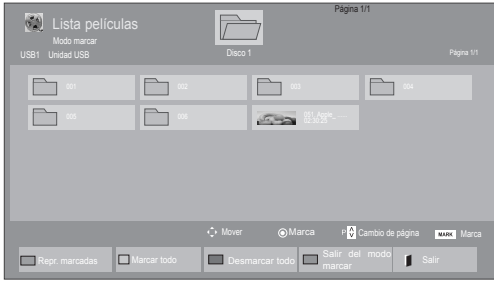
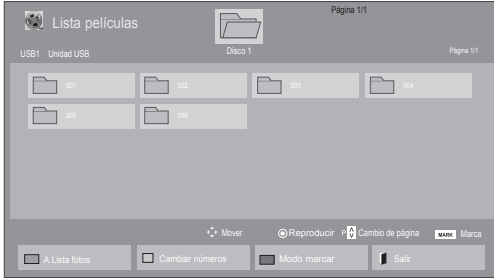

- 1 Pulse los botones de navegación para desplazarse hasta **Mis medios** y pulse **OK (ACEPTAR)**.
- 2 Pulse los botones de navegación para desplazarse hasta **Lista películas** y pulse **OK**.
- 3 Pulse los botones de navegación para desplazarse hasta la carpeta que desee y pulse **OK**.
- 4 Pulse los botones de navegación para desplazarse hasta el archivo que desee y pulse **OK**.



Menú	Descripción
Repr. marcadas	Permite reproducir el archivo de película seleccionado. Una vez terminada la reproducción de un archivo de película, se reproduce automáticamente el siguiente archivo seleccionado.
Marcar todo	Permite marcar en la pantalla todos los archivos de película.
Desmarcar todo	Permite cancelar la selección de todos los archivos de película marcados.
Salir del modo marcar	Salir del modo marcar.









5 Reprodzca una película.

NOTA

- Los archivos que no sean compatibles se muestran con una imagen de vista previa solamente con el icono .
- Los archivos anómalos se mostrarán en formato de mapa de bits .

6 Puede controlar la reproducción con los botones siguientes.



Botón	Descripción
	Detiene la reproducción.
	Reproduce un vídeo.
	Pone en pausa o reanuda la reproducción.
	Retrocede en un archivo.
	Avanza en un archivo.
	Muestra el menú Opción .
	Ocultar el menú en la visualización de pantalla completa.
	Vuelve a Lista películas .
"<" o ">"	Permite ir directamente a determinados puntos del archivo durante la reproducción. El tiempo de un punto determinado aparecerá en la barra de estado. Es posible que en algunos archivos esta opción no funcione correctamente.
 ENERGY SAVING (AHORRO DE ENERGÍA)	Pulse el botón ENERGY SAVING (AHORRO DE ENERGÍA) repetidamente para aumentar la luminosidad de la pantalla.

Consejos para usar los archivos de reproducción de vídeo

- Algunos subtítulos creados por el usuario podrían no funcionar correctamente.
- No se admiten algunos caracteres especiales en los subtítulos.
- No se admiten etiquetas HTML en los subtítulos.
- Los subtítulos en idiomas diferentes a los admitidos no están disponibles.
- La pantalla podría sufrir interrupciones temporales (paradas de imagen, reproducción más rápida, etc.) cuando se cambia el idioma de audio.
- Es posible que un archivo de película dañado no se reproduzca correctamente, o que algunas funciones no se puedan usar.
- Los archivos de película creados con algunos codificadores podrían no reproducirse correctamente.
- Si la estructura de vídeo y audio del archivo grabado no es entrelazada, se emitirá solamente el sonido o la imagen.
- Se admiten vídeos HD con un máximo de 1920 x 1080 a 25/30P o 1280 x 720 a 50/60P, en función del fotograma.
- Es posible que los vídeos con una resolución mayor de 1920 x 1080 a 25/30P o 1280 x 720 a 50/60P no funcionen correctamente, en función del fotograma.
- Los archivos de película de un tipo o formato distinto al especificado, podrían no reproducirse correctamente.
- La velocidad de bits máxima de un archivo de película reproducible es de 20 Mbps. (Sólo Motion JPEG: 10 Mbps)
- No garantizamos la reproducción fluida de perfiles codificados con nivel 4.1 o superior en H.264/AVC.
- No se admite el códec de audio DTS.
- El reproductor no admitirá un archivo de película mayor de 30 GB.
- Los archivos de película DivX y sus archivos de subtítulos correspondientes deben estar en la misma carpeta.
- El nombre del archivo de vídeo y el de su archivo de subtítulo deben ser idénticos para que puedan reproducirse.
- La reproducción de un vídeo mediante una conexión USB que no admita alta velocidad podría no funcionar correctamente.
- Los archivos codificados con GMC (Compensación de movimiento global) podrían no reproducirse.

- Cuando se está viendo una película con la función Lista películas, puede ajustar la imagen mediante el botón Energy Saving (Ahorro de energía) del mando a distancia. No funciona la configuración del usuario para cada modo de imagen.

Opciones de vídeo

- 1 Pulse **MENU (MENÚ)** para acceder a los **menús** emergentes.
- 2 Pulse los botones de navegación para desplazarse a **Set Video Play (Establecer reproducción de vídeo)**, **Set Video. (Establecer vídeo)**, o **Set Audio (Establecer audio)** y pulse **OK**.

! NOTA

- Los valores modificados en **Lista películas** no afectan a **Lista fotos** ni a **Lista música**.
- Del mismo modo, un valor modificado en **Lista fotos** y **Lista música** se cambia en **Lista fotos** y **Lista música** respectivamente, pero no en **Lista películas**.
- Al reproducir el archivo de vídeo después de detenerlo, puede reanudar la reproducción en el punto en el que se detuvo anteriormente.

Si se selecciona **Set Video Play (Establecer reproducción de vídeo)**:

- 1 Pulse los botones de navegación para desplazarse hasta que se muestre **Tamaño de película, Audio Language (Idioma audio), Subtitle Language (Idioma subtítulo) o Repetir.**
- 2 Pulse los botones de navegación para desplazarse y realizar los ajustes pertinentes.

Repetir	Permite activar/desactivar la función de repetición al reproducir la película. Al activarse esta función, el archivo de la carpeta se reproducirá una vez tras otra. Incluso una vez desactivada la función de repetición, es posible que el archivo se reproduzca si su nombre es parecido al del archivo anterior.
----------------	--

Menú	Descripción
Tamaño de película	Permite seleccionar el formato de imagen que desee durante la reproducción de la película.
Audio Language (Idioma audio)	Cambia el grupo de idioma del audio durante la reproducción de la película. Los archivos con una sola pista de audio no se pueden seleccionar.
Subtitle Language (Idioma subtítulo)	Activa/desactiva los subtítulos.
Language (Idioma)	Activado para subtítulos SMI, permite seleccionar el idioma del subtítulo.
Code Page (Página de código)	Permite seleccionar la fuente de los subtítulos. Si se configura esta opción como "Predeterminado", se utilizará la misma fuente que en el menú general.
Sinc.	Permite ajustar la sincronización de tiempo de los subtítulos desde -10 s a +10 s en pasos de 0,5 s durante la reproducción de la película.
Size (Posición)	Permite cambiar la posición de los subtítulos hacia arriba o hacia abajo durante la reproducción de la película.
Tamaño	Permite seleccionar el tamaño de subtítulos que desee durante la reproducción de la película.

Página de código	Idioma admitido
Latin1 (Latín1)	Inglés, Español, Francés, Alemán, Italiano, Sueco, Finlandés, Holandés, Portugués, Danés, Rumano, Noruego, Albano, Gaélico, Galés, Irlandés, Catalán, Valenciano
Latin2 (Latín2)	Bosnio, Polaco, Croata, Checo, Eslovaco, Esloveno, Serbio y Húngaro
Latin4 (Latín4)	Estonio, Letón y Lituano
Cyrillic (Cirílico)	Búlgaro, Macedonio, Ruso, Ucraniano y Kazajo
Greek (Griego)	Griego
Korean (Coreano)	Coreano

NOTA

- Dentro del archivo de subtítulos sólo se admiten 10.000 bloques de sincronización.
- Mientras se reproduce un vídeo, puede ajustar el tamaño de la imagen con el botón **RATIO**.
- Los subtítulos en su idioma sólo están disponibles si el menú OSD aparece en su idioma.
- Las opciones de la página de código se desactivan en función del idioma de los archivos de subtítulos.
- Seleccione la página de código apropiada para los archivos de subtítulos.

Si se selecciona **Set video (Establecer vídeo)**:

- 1 Pulse los botones de navegación para desplazarse y realizar los ajustes correspondientes.

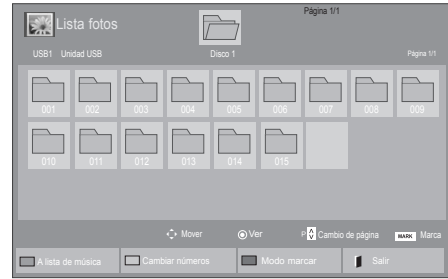

Si se selecciona **Set audio (Establecer audio)**:

- 1 Pulse los botones de navegación para desplazarse hasta mostrar los ajustes **Modo de sonido, Diálogos Claros II o Balance**.
- 2 Pulse los botones de navegación para desplazarse y realizar los ajustes correspondientes.



Visualización de fotos

Puede ver las imágenes guardadas en un dispositivo de almacenamiento USB. El contenido de la pantalla puede diferir según el modelo.

- 1 Pulse los botones de navegación para desplazarse hasta **Mis medios** y pulse **OK**.
- 2 Pulse los botones de navegación para desplazarse hasta **Lista fotos** y pulse **OK**.
- 3 Pulse los botones de navegación para desplazarse hasta la carpeta que desee y pulse **OK**.
- 4 Pulse los botones de navegación para desplazarse hasta el archivo que desee y pulse **OK**.

Menú	Descripción
Ver marcados	Permite mostrar el archivo de foto seleccionado.
Marcar todo	Permite marcar todos los archivos de foto de la pantalla.
Desmarcar todo	Permite cancelar la selección de todos los archivos de foto marcados.
Salir del modo marcar	Salir del modo marcar.

- 5 Visualice las fotos.

NOTA

- Los archivos que no sean compatibles se mostrarán en la ventana de visualización solamente con el icono
- Los archivos anómalos se mostrarán en formato de mapa de bits

Uso de las opciones de foto

Puede utilizar las opciones siguientes al visualizar fotos.



Opciones

Número de fotos seleccionadas

Opción	Descripción
<p>Diapos.</p>	<p>Permite comenzar o detener una presentación de diapositivas de las fotos seleccionadas.</p> <p>Si no hay fotos seleccionadas, todas las fotos guardadas en la carpeta actual se muestran durante la presentación de diapositivas.</p> <p>Seleccione Option (Opción) para ajustar la velocidad y el modo de la presentación de diapositivas.</p>
<p>Música</p>	<p>Permite activar o desactivar la música de fondo. Para establecer la carpeta de la música de fondo, seleccione Opción. Puede ajustar la opción utilizando el botón MENU (MENÚ) del mando a distancia.</p>
<p>Girar</p>	<p>Gira las fotos hacia la derecha (90°, 180°, 270° y 360°).</p> <div style="border: 1px solid black; padding: 5px; margin-top: 10px;"> <p>NOTA</p> <ul style="list-style-type: none"> El tamaño de foto admitido es limitado. No puede girar una foto si la resolución del ancho girado es mayor que el tamaño de resolución admitido. </div>
<p>Zoom</p>	<p>Aumenta la imagen al 200% o 400%.</p> <div style="border: 1px solid black; padding: 5px; margin-top: 10px;"> <p>NOTA</p> <ul style="list-style-type: none"> La ampliación de 200% o 400% solo funciona con imágenes de 1372 x 772 píxeles o más. En imágenes de 960 x 540 píxeles o más, solo funciona correctamente el zoom al 400%. </div>

<p>ENERGY SAVING (AHORRO DE ENERGÍA)</p>	<p>Pulse el botón ENERGY SAVING (AHORRO DE ENERGÍA) repetidamente para cambiar la luminosidad de la pantalla.</p>
<p>MENU Opción</p>	<ul style="list-style-type: none"> Slide Speed (Velocidad de diapositiva): permite seleccionar una velocidad para la presentación de dispositivas (Rápida, Media, Lenta). TransitionEffect (Efecto de transición): permite configurar el modo de presentación de diapositivas. BGM (Música): permite seleccionar la carpeta de la música de fondo. <div style="border: 1px solid black; padding: 5px; margin-top: 10px;"> <p>NOTA</p> <ul style="list-style-type: none"> No puede cambiar la carpeta de música cuando la música de fondo se está reproduciendo. Sólo se puede seleccionar la carpeta de música MP3 guardada en el dispositivo que muestra las fotos en ese momento. </div>
<p>Ocultar</p>	<p>Permite ocultar la ventana de opciones. Para mostrar las opciones, pulse OK (ACEPTAR).</p>
<p>Salir</p>	<p>Permite volver a Lista fotos.</p>

Opciones de foto

- 1 Pulse **MENU (MENÚ)** para mostrar los menús de **OPCIÓN**.
- 2 Pulse los botones de navegación para desplazarse hasta **Set Photo View (Establecer visualización de fotos)**, **Set Video (Establecer vídeo)** o **Set Audio (Establecer audio)** y pulse **OK**.





NOTA

- Los valores modificados en **Lista películas** no afectan a **Lista fotos** ni a **Lista música**.
- Del mismo modo, un valor modificado en **Lista fotos** y **Lista música** se cambia en **Lista fotos** y **Lista música** respectivamente, pero no en **Lista películas**.

Si se selecciona **Set Photo View (Establecer visualización de fotos)**:

- 1 Pulse los botones de navegación para desplazarse y seleccionar **Slide Speed (Velocidad de diapositiva)**, **Transition Effect (Efecto de transición)** o **BGM (Música)**.
- 2 Pulse los botones de navegación para desplazarse y realizar los ajustes pertinentes.

Opción Transition Effect (Efecto de transición)

Opción	Descripción
Diapositivas	Hace desaparecer la diapositiva en pantalla y reproduce la siguiente. 
Escaleras	Hace desaparecer la diapositiva en pantalla como si recorriera unas escaleras y reproduce la siguiente. 
Abrir/cerrar puerta	Hace desaparecer la diapositiva en pantalla como si se abriera o cerrara una puerta y reproduce la siguiente. 
Disparo	Hace desaparecer la diapositiva en pantalla como se tirara de ella o se empujara y reproduce la siguiente. 
Atenuación	Hace desaparecer la diapositiva en pantalla lentamente antes de reproducir la siguiente. 

Cuando seleccione **Set Video (Establecer vídeo)**:

- 1 Pulse los botones de navegación para desplazarse y realizar los ajustes correspondientes.

Si selecciona **Set Audio (Establecer audio)**:

- 1 Pulse los botones de navegación para desplazarse hasta mostrar los ajustes **Modo de sonido, Diálogos Claros II o Balance**.
- 2 Pulse los botones de navegación para desplazarse y realizar los ajustes correspondientes.

Cómo escuchar música

- 1 Pulse los botones de navegación para desplazarse hasta **Mis medios** y pulse **OK**.
- 2 Pulse los botones de navegación para desplazarse hasta **Lista música** y pulse **OK**.
- 3 Pulse los botones de navegación para desplazarse hasta la carpeta que desee y pulse **OK**.
- 4 Pulse los botones de navegación para desplazarse hasta el archivo que desee y pulse **OK**.



Menú	Descripción
Repr. marcadas	Permite mostrar el archivo de música seleccionado.
Marcar todo	Permite marcar todos los archivos de música en la pantalla.
Desmarcar todo	Permite cancelar la selección de todos los archivos de música marcados.
Salir del modo marcar	Salir del modo marcar.

- 5 Reproduzca la música.

- 6 Puede controlar la reproducción con los botones siguientes.



Botón	Descripción
	Permite detener la reproducción.
	Permite reproducir un archivo de música.
	Permite poner en pausa o reanudar la reproducción.
	Permite saltar al archivo siguiente.
	Permite saltar al archivo anterior.
	Durante la reproducción, Al pulsar el botón , se reproducirá el archivo de música anterior. Al pulsar el botón , se reproducirá el archivo de música siguiente.
Botón Verde	Permite iniciar la reproducción de los archivos de música seleccionados y, a continuación, ir a Lista fotos .
ENERGY SAVING (AHORRO DE ENERGÍA)	Pulse el botón ENERGY SAVING (AHORRO DE ENERGÍA) repetidamente para cambiar la luminosidad de la pantalla.
Opción	Muestra el menú Opción.
Ocultar	Permite ocultar la ventana de opciones. Para mostrar las opciones, pulse OK (ACEPTAR) .
EXIT (SALIR)	Si pulsa el botón EXIT (SALIR) cuando se muestra en pantalla el reproductor de música, sólo se detendrá la música y el reproductor no volverá a la visualización normal de la pantalla. Si pulsa el botón EXIT (SALIR) cuando la reproducción de música está detenida o cuando el reproductor está oculto, el reproductor volverá a la visualización normal de la pantalla.
"<" o ">"	Si utiliza los botones < o > durante la reproducción, se visualiza un cursor que indica la posición.

Consejos para reproducir archivos de música

- Esta unidad no admite archivos MP3 incrustados con la etiqueta ID3.

! NOTA

- Los archivos no compatibles se muestran con una imagen de vista previa sólo con el icono
- Los archivos anómalos se mostrarán en formato de mapa de bits
- Una canción dañada o corrupta no se reproduce, sino que muestra 00:00 como tiempo de reproducción.
- Una canción descargada de un servicio de pago con protección de derechos de autor no se reproduce y muestra información incorrecta en el tiempo de reproducción.
- Si pulsa los botones OK (ACEPTAR) y , el salvapantallas se detiene.
- Los botones REPRODUCIR () , Pausa () , , del mando a distancia también están disponibles en este modo.
- Puede utilizar el botón para seleccionar el siguiente archivo musical y el botón para seleccionar el anterior.

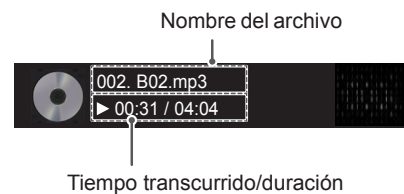

Opciones de música

- 1 Pulse **MENU (MENÚ)** para acceder a los **menús** emergentes.
- 2 Pulse los botones de navegación para desplazarse hasta **Set Audio Play (Establecer reproducción de audio)**.o **Set Audio (Establecer audio)**,y pulse **OK**.

! NOTA

- Los valores modificados en **Lista películas** no afectan a **Lista fotos** ni a **Lista música**.
- Del mismo modo, un valor modificado en **Lista fotos** y **Lista música** se cambia en **Lista fotos** y **Lista música** respectivamente, pero no en **Lista películas**.

Si se selecciona **Set Audio Play (Establecer reproducción de audio)**:

- 1 Pulse los botones de navegación para desplazarse y seleccione **Repetir** o **Random (Aleatorio)**.
- 2 Pulse los botones de navegación para desplazarse y realizar los ajustes pertinentes.

Si selecciona **Set Audio (Establecer audio)**:

- 1 Pulse los botones de navegación para desplazarse hasta mostrar los ajustes **Modo de sonido, Diálogos Claros II** o **Balance**.
- 2 Pulse los botones de navegación para desplazarse y realizar los ajustes correspondientes.

Visualización de la Lista de Contenidos

Reproduce los archivos almacenados utilizando la opción de exportación de SuperSign Manager.

- 1 Pulse los botones de navegación para desplazarse hasta **Mis medios** y pulse **OK (ACEPTAR)**.
- 2 Pulse los botones de navegación para desplazarse hasta Lista de Contenidos y pulse **OK (ACEPTAR)**.
- 3 Pulse los botones de navegación para desplazarse hasta la carpeta que desee y pulse **OK (ACEPTAR)**.
- 4 Pulse los botones de navegación para desplazarse hasta el archivo que desee y pulse **OK (ACEPTAR)**.

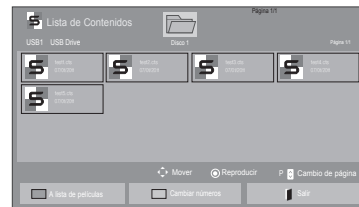

! NOTA

- Al reproducir archivos multimedia desde la Lista de Contenidos, solo están disponibles los botones **BACK (ATRÁS)**, **SALIR** y de control de volumen. Cuando se selecciona el botón **BACK (ATRÁS)** o **SALIR**, se detiene la reproducción de los archivos multimedia y se vuelve al modo de vista de pantalla.
- Si en el dispositivo USB se encuentra la carpeta **AutoPlay (Reproducción automática)** y el formato de los archivos que contiene son compatibles, se reproducirán automáticamente al conectar el dispositivo USB al monitor.

Guía de VOD de DivX®

Registro de VOD de DivX®

Para poder reproducir contenidos de VOD de DivX® que haya adquirido o alquilado, deberá registrar el dispositivo. Para ello, indique el código de 10 dígitos de registro del dispositivo DivX® en www.divx.com/vod.

- 1 Pulse **MENU (MENÚ)** para acceder a los menús principales.
- 2 Pulse los botones de navegación para desplazarse hasta **Mis medios** y pulse **OK**.
- 3 Pulse el botón azul.
- 4 Pulse los botones de navegación para desplazarse hasta **DivX Reg. (Código reg.) de DivX** y pulse **OK**.
- 5 Visualice el código de registro de la set.
- 6 Cuando haya finalizado, pulse **EXIT (SALIR)**. Para volver al menú anterior, pulse **BACK (ATRÁS)**.

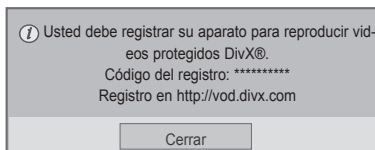

! NOTA

- Mientras comprueba el código de registro, es posible que algunos botones no funcionen.
- Si utiliza el código de registro DivX en otro dispositivo, no podrá reproducir el archivo DivX alquilado o comprado. Asegúrese de emplear el código de registro de DivX asignado a su TV.
- Es posible que los archivos de vídeo o audio que no se hayan convertido con el códec DivX estándar aparezcan como dañados o no se puedan reproducir.
- El código DivX VOD le permite activar hasta seis dispositivos en una misma cuenta.

Cancelación de registro de VOD de DivX®

Si desea cancelar el registro del dispositivo, indique el código de 8 dígitos de cancelación de registro de DivX® en www.divx.com/vod.

- 1 Pulse **MENU (MENÚ)** para acceder a los menús principales.
- 2 Pulse los botones de navegación para desplazarse hasta **Mis medios** y pulse **OK**.
- 3 Pulse el botón azul.
- 4 Pulse los botones de navegación para desplazarse hasta **Deactivation (Desactivación)** y pulse **OK**.
- 5 Pulse los botones de navegación y seleccione **Sí** para confirmar.

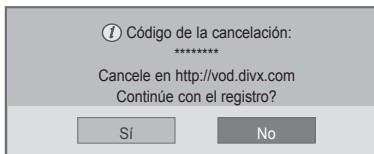

- 6 Cuando haya finalizado, pulse **EXIT (SALIR)**. Para volver al menú anterior, pulse **BACK (ATRÁS)**.

NOTA

- Si efectúa la cancelación del registro, deberá registrar de nuevo el dispositivo para volver a ver contenido VOD de DivX®.

Uso de PIP/PBP

Las imágenes y vídeos almacenados en el dispositivo USB se pueden visualizar en un único monitor con un formato de pantalla principal y secundaria. (Consulte la página 49)

- 1 Pulse el botón **MENU (MENÚ)** para desplazarse hasta **OPCIÓN** y pulse **OK (ACEPTAR)**.
- 2 Pulse **PIP/PBP** para seleccionar **PIP** o **PBP** y, a continuación, pulse **OK (ACEPTAR)**.

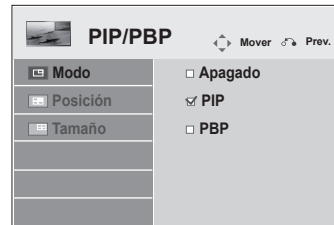

- 3 En Mis medios, seleccione Lista películas o Lista fotos.

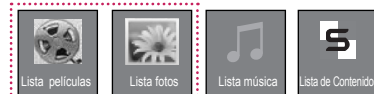

- 4 Seleccione el archivo que desee y, a continuación, pulse **OK** (ACEPTAR).

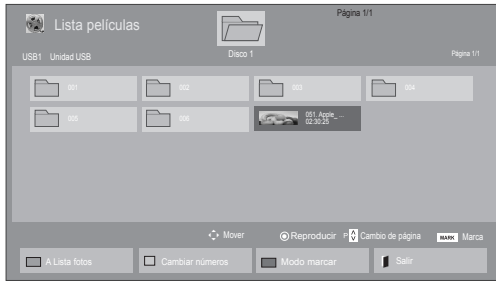

- 6 Para configurar el sonido, seleccione Principal o Sub. Debe seleccionar el sonido de salida antes de ejecutar la función **PIP** o **PBP**.

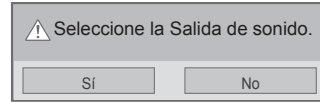

- 5 Seleccione el icono **PIP** o **PBP** en la lista de reproducción.

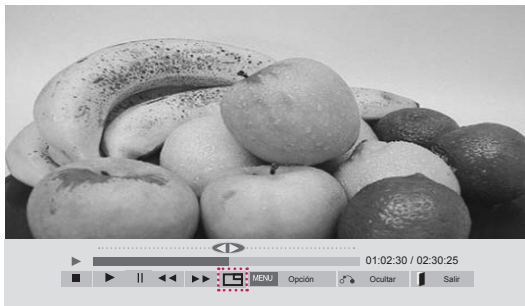

< LISTA PELÍCULAS >



- 7 La pantalla secundaria se muestra dentro de la pantalla principal.



< LISTA FOTOS >

PERSONALIZACIÓN DE LOS AJUSTES

Acceso a los menús principales

- 1 Pulse **MENU (MENÚ)** para acceder a los menús principales.
- 2 Pulse los botones de navegación para desplazarse hasta uno de los menús siguientes y pulse **OK (ACEPTAR)**.
- 3 Pulse los botones de navegación para desplazarse hasta el ajuste o la opción que desee y pulse **OK (ACEPTAR)**.
- 4 Cuando haya finalizado, pulse **EXIT (SALIR)**.
Para volver al menú anterior, pulse **BACK (ATRÁS)**.



IMAGEN (Consulte la página40)
Permite ajustar el tamaño, la calidad o el efecto de la imagen.

AUDIO (Consulte la página43)
Permite ajustar la calidad, el efecto o el nivel de volumen del sonido.

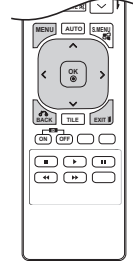

OPCIÓN (Consulte la página45)
Permite personalizar la configuración general.

HORA (Consulte la página44)
Permite ajustar la hora, la fecha o la función de temporizador.

MIS MEDIOS (Consulte la página25)
Permite mostrar y reproducir contenido de películas, fotos y música almacenado en un dispositivo USB.

RED (Consulte la página50)
Permite ajustar la configuración de red.

Ajustes de IMAGEN

- 1 Pulse **MENU (MENÚ)** para acceder a los menús principales.
- 2 Pulse los botones de navegación para desplazarse hasta **IMAGEN** y pulse **OK**.
- 3 Pulse los botones de navegación para desplazarse hasta el ajuste o la opción que desee y pulse **OK**.
 - Para volver al nivel anterior, pulse **BACK (ATRÁS)**.
- 4 Cuando haya finalizado, pulse **EXIT (SALIR)**. Para volver al menú anterior, pulse **BACK (ATRÁS)**.

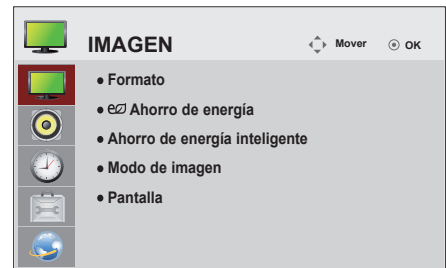

Los ajustes de imagen disponibles se describen a continuación:

Ajuste	Descripción	
Formato	Permite cambiar el tamaño de las imágenes para verlas a su tamaño óptimo. (Consulte la página19).	
Ahorro de energía 	Permite ajustar automáticamente el brillo de la pantalla en función del entorno.	
	Nivel	
	Automático	Permite ajustar automáticamente
	Descon	Permite desactivar la función Ahorro de energía
	Mínimo/Medio/Máximo	Permite seleccionar el nivel de luminosidad de la iluminación posterior.
Quitar imagen	La pantalla se apaga en 3 segundos.	
Ahorro de energía inteligente	Permite ajustar la iluminación posterior y el contraste en función del brillo de la pantalla.	
	Nivel	
	Descon	Permite desactivar la función Ahorro de energía inteligente.
Modo de imagen	Permite seleccionar una de las imágenes preestablecidas o personalizar las opciones en cada modo para obtener el mejor rendimiento de la pantalla de monitor. También puede personalizar las opciones avanzadas en cada modo. Los modos de imágenes predefinidas disponibles varían en función del monitor.	
	Modo	
	Vivos	Permite ajustar la imagen de vídeo para el entorno comercial mediante la mejora del contraste, la luminosidad, el color y la definición.
	Estándar	Permite ajustar la imagen para un entorno normal.
	Cine	Permite optimizar las imágenes de vídeo para obtener un aspecto cinematográfico y disfrutar de las películas como si estuviera en un cine.
	Deportes	Optimiza la imagen de vídeo para acciones rápidas y dinámicas mediante el énfasis de los colores primarios, como el blanco, el verde o el celeste.
	Juego	Permite optimizar las imágenes de vídeo para una experiencia de juegos rápidos, tanto de PC como de consola.

Ajuste	Descripción	
PANTALLA (Solamente en Modo RGB)	Permite personalizar las opciones de pantalla del PC en el modo RGB.	
	Opción	
	Resolución	Permite seleccionar la resolución adecuada. Consulte la sección sobre la personalización de las opciones de visualización del PC.
	Config. auto	Permite ajustar automáticamente la posición de la pantalla, el reloj y la fase. Es posible que la imagen mostrada sea inestable durante unos segundos mientras se realiza la configuración.
	Posición/Tamaño/Fase	Permiten ajustar las opciones cuando la imagen no es nítida, sobre todo cuando los caracteres aparecen borrosos. Ejecute Config. auto antes de ajustar las opciones anteriores.
Reajuste	Permite restablecer todos los valores predeterminados de las opciones.	

Opciones de Modo de imagen

Ajuste	Descripción
Ilum. post.	Permite ajustar el brillo de la pantalla mediante el control de la iluminación posterior de la pantalla LCD. Si disminuye el nivel de brillo, la pantalla se oscurece y el consumo de energía se reduce sin que se produzca pérdida de señal de vídeo alguna.
Contraste	Permite aumentar o disminuir el gradiente de la señal de vídeo. Puede usar la opción Contraste cuando la parte brillante de la imagen se sature.
Luminosidad	Permite ajustar el nivel base de la señal de la imagen. Puede usar la opción Brillo cuando la parte oscura de la imagen se sature.
Definición	Permite ajustar el nivel de nitidez en los bordes entre áreas brillantes y oscuras de la imagen. Cuanto menor sea el nivel, más suave será la imagen.
Color	Permite ajustar la intensidad de todos los colores.
Matiz	Permite ajustar el balance entre los niveles de rojo y verde.
Temp color	Se puede establecer en Caliente para mejorar los colores más cálidos, como el rojo, o en Frío para hacer que la imagen sea más azulada.
Controles avanzados	Permiten personalizar las opciones avanzadas. Consulte la sección Opciones avanzadas de imagen. (Consulte la página 42).
Reajuste imagen	Permite restablecer los valores predeterminados de las opciones.

! NOTA

- Cuando utilice la función Ahorro de energía inteligente, la pantalla puede parecer saturada en las áreas blancas de una imagen fija.
- Si la función Ahorro de energía se configura en Mínimo, Medio o Máximo, la función Ahorro de energía inteligente se desactivará.

Controles avanzados

Ajuste	Descripción
Contraste Dinámico (Descon/Alto/Medio/Bajo)	Permite ajustar el contraste para mantenerlo al mejor nivel en función del brillo de la pantalla. La imagen se mejora realizando el brillo de las partes más luminosas y oscureciendo las zonas más oscuras. (La función está disponible en los modos siguientes: AV (CVBS), Componente, HDMI-DTV y Display Port-DTV).
Color Dinámico (Descon/Alto/Bajo)	Permite ajustar los colores de la pantalla para que parezcan más vivos, ricos y claros. Esta función mejora el tono, la saturación y la luminancia para que los colores rojo, azul, verde y blanco parezcan más vivos. (La función está disponible en los modos siguientes: AV (CVBS), Componente, HDMI-DTV y Display Port-DTV).
Lavado de blancos (Descon/Alto/Bajo)	Permite aumentar la luminosidad y aclara las áreas blancas de la pantalla.
Color del Menú (-5 a 5)	Permite detectar el color de la piel en el vídeo y lo ajusta para expresar un color de piel natural.
Reducción de ruido (Descon/Alto/Medio/Bajo)	Permite reducir el ruido de la pantalla sin que se vea afectada la calidad del vídeo. (La función está disponible en los modos siguientes: AV (CVBS), Componente, HDMI-DTV y Display Port-DTV).
Red. dig. Ruido (Descon/Alto/Medio/Bajo)	Esta opción reduce el ruido producido al crear la señal de vídeo digital.
Gamma (Alto/Medio/Bajo)	Permite ajustar el valor propio de gamma. En el monitor, los valores altos de gamma producen imágenes blanquecinas, mientras que los valores bajos de gamma producen imágenes de alto contraste.
Nivel de oscuridad (Alto/Bajo)	Bajo : la imagen en pantalla aparecerá más oscura. Alto : la imagen en pantalla aparecerá más clara. Permite configurar el nivel de oscuridad de la pantalla a un nivel adecuado. (La función está disponible en los modos siguientes: AV (CVBS), Componente, HDMI-DTV y Display Port-DTV)

Ajustes de AUDIO

- 1 Pulse **MENU (MENÚ)** para acceder a los menús principales.
- 2 Pulse los botones de navegación para desplazarse hasta **AUDIO** y pulse **OK**.
- 3 Pulse los botones de navegación para desplazarse hasta el ajuste o la opción que desee y pulse **OK**.
- Para volver al nivel anterior, pulse **BACK (ATRÁS)**.
- 4 Cuando haya finalizado, pulse **EXIT (SALIR)**.
Para volver al menú anterior, pulse **BACK (ATRÁS)**.

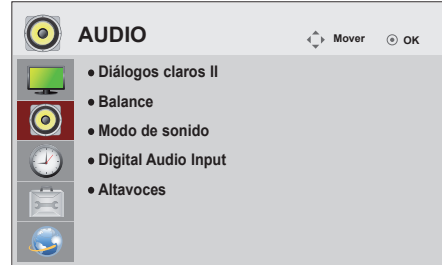

Las opciones de audio disponibles se describen a continuación:

Ajuste	Descripción
Diálogos Claros II	Diferencia los registros de la voz humana del resto de sonidos, lo que permite al usuario entender los diálogos con mayor claridad.
Balance	Permite ajustar el balance entre los altavoces izquierdo y derecho según las condiciones de la habitación.
Modo de sonido	Modo
	Estándar Seleccione esta opción cuando desee un sonido de calidad estándar.
	Música Seleccione esta opción si quiere escuchar música.
	Cine Seleccione esta opción si desea ver una película.
	Deportes Seleccione esta opción cuando desee ver eventos deportivos.
	Juegos Seleccione esta opción si va a jugar.
Digital Audio Input	HDMI/DisplayPort: salida del sonido de la señal digital de los puertos de pantalla y HDMI a través del altavoz del monitor. Audio In: salida del sonido a través del altavoz del monitor al conectar los puertos de pantalla y HDMI al puerto Audio In (Entrada de audio).
Altavoces	Conex: activa el sonido del Altavoces del monitor. (* El altavoz del monitor se vende por separado). Descon: desactiva el sonido del altavoz del monitor. Utilice esta opción cuando emplee dispositivos de sonido externos.

Opciones del Modo de sonido

Ajuste	Descripción
Sonido Infinito	La opción Sonido Infinito de LG brinda sonido en estéreo envolvente 5.1 a través dos altavoces.
Agudos	Permite controlar los sonidos predominantes que se reproducen. Cuando suba el nivel de los agudos, aumentará la producción de un rango de frecuencias más alto.
Bajos	Permite controlar los sonidos más suaves que se reproducen. Cuando suba el nivel de graves, aumentará la producción de un rango de frecuencias más bajo.
Reajuste	Permite reajustar el modo de sonido a sus valores predeterminados.

Ajustes de HORA

- 1 Pulse **MENU (MENÚ)** para acceder a los menús principales.
- 2 Pulse los botones de navegación para desplazarse hasta **HORA** y pulse **OK**.
- 3 Pulse los botones de navegación para desplazarse hasta el ajuste o la opción que desee y pulse **OK**.
 - Para volver al nivel anterior, pulse **BACK (ATRÁS)**.
- 4 Cuando haya finalizado, pulse **EXIT (SALIR)**. Para volver al menú anterior, pulse **BACK (ATRÁS)**.

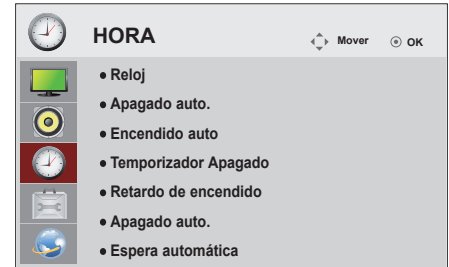

Los ajustes de hora disponibles se describen a continuación:

Ajuste	Descripción
Reloj	Permite ajustar la función de hora.
Apagado auto./ Encendido auto.	Permite ajustar la hora a la que se encenderá o apagará el monitor.
Temporizador Apagado	Permite ajustar el tiempo que tardará el monitor en apagarse. Si apaga el monitor y lo vuelve a encender, la función Temporizador Apagado se desactiva.
Retardo de encendido	Cuando se conectan varios monitores y se encienden, los monitores se encienden individualmente para impedir la sobrecarga.
Apagado auto.	Si la función Apagado auto. está activa y no hay señal de entrada, el equipo se apagará automáticamente pasados 15 minutos.
Espera automática	Si el monitor no se utiliza durante 4 horas, entrará en modo en espera automáticamente.

! NOTA

- Apagado/Encendido auto. se puede guardar para hasta siete programas; el monitor se enciende o se apaga a la hora predeterminada en la lista de programas. Si se han almacenado varias horas predeterminadas en la lista de programas, esta función se activa a la hora más cercana a la hora actual.
- Necesita ajustar la hora del dispositivo correctamente para utilizar la función de apagado programado.
- Cuando las horas de encendido/apagado programadas sean las mismas, la de apagado tendrá prioridad si el equipo está encendido y la de encendido tendrá preferencia si está apagado.
- "Es posible que las funciones ""Espera automática"" y ""Apagado auto."" no esté disponible en algunos países."



Ajustes de OPCIÓN

- 1 Pulse **MENU (MENÚ)** para acceder a los menús principales.
- 2 Pulse los botones de navegación para desplazarse hasta **OPCIÓN** y pulse **OK**.
- 3 Pulse los botones de navegación para desplazarse hasta el ajuste o la opción que desee y pulse **OK**.
- Para volver al nivel anterior, pulse **BACK (ATRÁS)**.
- 4 Cuando haya finalizado, pulse **EXIT (SALIR)**.
Para volver al menú anterior, pulse **BACK (ATRÁS)**.



Los ajustes de opción disponibles se describen a continuación:

Ajuste	Descripción
Idioma	Para elegir el idioma en el que se muestran los nombres de control.
Indicador de encendido	Utilice esta función para definir el indicador de encendido de la parte frontal del producto en Encendido o Apagado.
Método ISM	Una imagen congelada o fija de un juego de consola o PC que se muestre en pantalla durante períodos de tiempo prolongados puede producir una imagen fantasma, incluso al cambiar de imagen. Impida que se quede una imagen fija en pantalla durante un período de tiempo prolongado.
	Ajuste
	Normal Defina el modo normal si no prevé que las imágenes quemadas sean un problema.
	Orbitador Puede ayudar a evitar las imágenes fantasma. No obstante, es mejor no dejar que permanezca en pantalla ninguna imagen fija. Para evitar que una imagen fija permanezca en la pantalla, la pantalla se moverá cada dos minutos.
	Inversión Esta función invierte el color del panel de la pantalla. El color del panel se invierte automáticamente cada 30 minutos.
	Borrado blanco La opción Borrado blanco rellena la pantalla con color blanco. Así, permite eliminar las imágenes quemadas permanentes en la pantalla. Puede resultar imposible borrar completamente una imagen permanente mediante la opción Borrado blanco.
Selección DPM	Los usuarios pueden encender o apagar el modo de ahorro de energía.
Fallo	Si no existe señal de entrada, cambiará automáticamente a otra entrada con señal.
	Ajuste
	Descon Detiene el cambio automático de la fuente de entrada.
	Automático Cambia a otra fuente de entrada con señal de vídeo si no se recibe ninguna de la actual.
	Manual Selecciona la prioridad de la fuente de entrada para el cambio automático. Cuando se encuentran varias fuentes de entrada, se selecciona la de mayor prioridad.
Reajuste fabrica	Seleccione esta opción para volver a la configuración predeterminada.
Set ID	Si se han conectado varios productos para la reproducción, puede asignar un número de Set ID (asignación de nombre) a cada producto. Especifique el número (de 1 a 99) con el botón correspondiente y salga. Utilice el Set ID asignado para controlar individualmente cada producto mediante el Programa de control del producto.

Ajuste	Descripción	
Modo mosaico	Modo mosaico	Para utilizar esta función: - Se debe mostrar con otros productos. - Debe estar en una función que se pueda conectar al cable RGB mediante un distribuidor y el cable RS-232C. Seleccione Modo mosaico, elija la alineación y establezca el ID del producto actual para definir la ubicación. * Las modificaciones de los ajustes se guardarán tras pulsar el botón SET (AJUSTAR). - Modo Mosaico: columna x fila (c = 1, 2, 3, 4 y 5; f = 1, 2, 3, 4 y 5) - 5 x 5 disponible. - La configuración de una pantalla de integración también está disponible, así como la configuración de pantalla uno por uno.
	Config. auto	Le permite ajustar automáticamente la posición de la pantalla. Es posible que la imagen mostrada sea inestable durante unos segundos mientras se realiza la configuración.
	Posición PC	Movimiento de la posición de la pantalla horizontal y verticalmente.
	Tamaño PC	Permite ajustar el tamaño horizontal y vertical de la pantalla teniendo en cuenta el tamaño del marco.
	Natural	La imagen se omite en el espacio entre pantallas para que parezca natural.
	Reajuste	Función para inicializar y restablecer la opción Mosaico. Toda la configuración de la opción Mosaico se desactiva al seleccionar su restablecimiento; la pantalla vuelve al modo de pantalla completa.
	<div style="border: 1px solid black; padding: 10px;"> <p> NOTA</p> <ul style="list-style-type: none"> • Si Tile Mode (Modo mosaico) está activado, Ahorro de energía inteligente (Ahorro de energía inteligente) y la opción Auto (Automático) de Energy Saving (Ahorro de energía) se desactivarán para ofrecer la misma calidad de imagen que otras pantallas. </div>	
PIP/PBP	Las imágenes y vídeos almacenados en el dispositivo USB se pueden visualizar en un único monitor con un formato de pantalla principal y secundaria.	
	Opción	
	Modo	Permite ajustar el tipo de pantalla secundaria. *Descon: permite desactivar la pantalla secundaria. *PIP (Picture In Picture): permite mostrar la pantalla secundaria dentro de la pantalla principal. *PBP (Picture By Picture): permite mostrar la pantalla secundaria junto a la pantalla principal.
	Posición	Permite ajustar la posición de la pantalla secundaria (esquina superior/inferior e izquierda/derecha). Aparece por defecto en la esquina inferior derecha.
	Tamaño	Permite ajustar el tamaño de la pantalla secundaria (de 0 a 10). El tamaño predeterminado de PIP (0) es de 480 x 240; el tamaño máximo (10) es de 960 x 540.
	<div style="border: 1px solid black; padding: 10px;"> <p> NOTA</p> <ul style="list-style-type: none"> • Las opciones de posición y tamaño sólo están activas en el modo PIP. </div>	

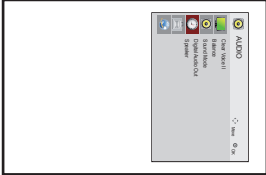
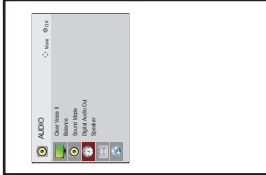
Ajuste	Descripción	
Bloqueo teclas	La entrada mediante teclas no funciona. Esto impide la entrada mediante teclas no válida.	
Inform. producto/servicio	Muestra el nombre de modelo, versión de software, número de serie, dirección IP, dirección MAC y página de inicio.	
Modo vertical	Gira OSD en el sentido de las agujas del reloj (90°, 270°)	
	Opción	
	90°	Gire OSD 90° en el sentido de las agujas del reloj.
	270°	Gire OSD 270° en el sentido de las agujas del reloj.
	<div style="display: flex; justify-content: space-around; align-items: center;"> <div style="text-align: center;">  <p>90°</p> </div> <div style="text-align: center;">  <p>270°</p> </div> </div>	

Modo mosaico

Este monitor puede presentar el modo mosaico con monitores adicionales para crear una visualización de recuadro grande.

• Apagado:

Cuando la opción Modo Tile está desactivada

• 2X1:

Al utilizar 2 monitores



ID Tile

• 2X2:

Al utilizar 4 monitores



• 3X3:

Al utilizar 9 monitores



• 4X4:

Al utilizar 16 monitores



• 5X5:

Al utilizar 25 monitores



Modo mosaico - Natural Mode

Al activarse, se omite la parte de la imagen que normalmente se mostraría en el hueco entre los monitores.

Antes



Después



PIP/PBP

Permite visualizar imágenes y vídeos almacenados en el dispositivo USB en un único monitor con un formato de pantalla principal y secundaria. **(Consulte la página37)**

Modo

***PIP (Picture In Picture)**: permite mostrar la pantalla secundaria dentro de la pantalla principal.

***PBP (Picture By Picture)**: permite mostrar la pantalla secundaria junto a la pantalla principal.

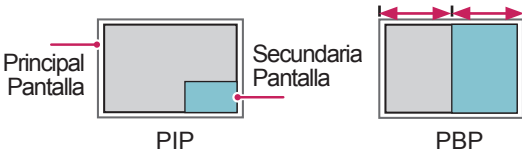

Posición

Permite ajustar la posición de la pantalla secundaria (esquina superior/inferior e izquierda/derecha).

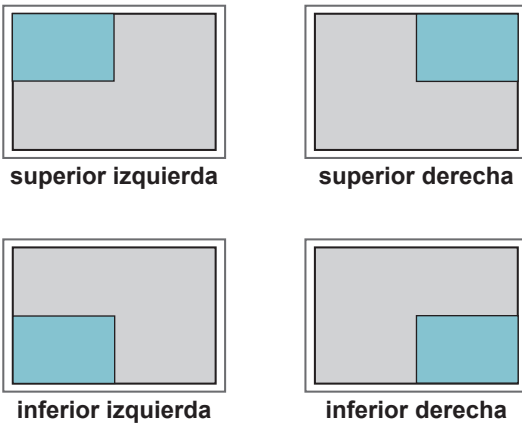

Tamaño

Permite ajustar el tamaño de la pantalla secundaria (de 0 a 10).

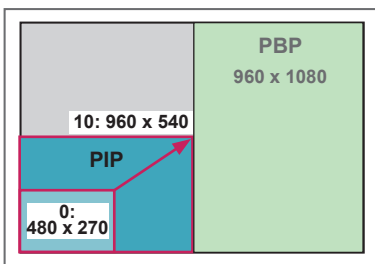

! NOTA

- La pantalla secundaria solo es compatible cuando se utiliza un dispositivo USB.

		Secundaria
		USB
Principal	Componente	O
	RGB	O
	HDMI/DVI-D/Display Port	O
	AV	X

- El tamaño y la posición solo se pueden modificar en el modo PIP.
- Cuando selecciona PBP, la opción Formato del menú IMAGEN se deshabilita (formato fijo de 16:9).
- Al ejecutar la función PBP, la función de mosaico deja de funcionar.
- Debe seleccionar el sonido de salida antes de ejecutar las funciones PIP o PBP. (Seleccione Principal o Sub).
- Si se produce un fallo al indicar Principal o Sub en el cuadro de selección de sonido y desaparece la pantalla de OSD transcurridos unos instantes, o al pulsar las teclas EXIT (Salir) o Back (Atrás), la pantalla secundaria PIP/PBP no se activará.
- No es posible cambiar la configuración de sonido mientras se ejecuta las funciones PIP o PBP. Si desea modificar el ajuste de sonido, reinicie PIP/PBP.
- La calidad de imagen de la pantalla secundaria se ajusta en función de los valores seleccionados en el menú principal, de modo que no depende del dispositivo USB.
- Si la alimentación está apagada/encendida, el modo PIP/PBP está desactivado.
- Incluso cuando la alimentación está apagada o encendida, si el dispositivo USB está conectado, el modo PIP/PBP vuelve a reproducir desde donde se dejó.
- Si reproduce vídeos en modo PIP/PBP, éstos se reproducirán varias veces.
- Los siguientes botones funcionan en modo PIP.

Botón	Foto	Película
"<"	O	X
">"	O	X
▶	X	O
■	X	X
▶▶	X	O
◀◀	X	O
⏮	X	O

Configuración de RED

- 1 Pulse **MENU (MENÚ)** para acceder a los menús principales.
- 2 Pulse los botones de navegación para desplazarse hasta **RED** y pulse **OK**.
- 3 Pulse los botones de navegación para desplazarse hasta el ajuste o la opción que desee y pulse **OK**.
 - Para volver al nivel anterior, pulse **BACK (ATRÁS)**.
- 4 Cuando haya finalizado, pulse **EXIT (SALIR)**.
Para volver al menú anterior, pulse **BACK (ATRÁS)**.

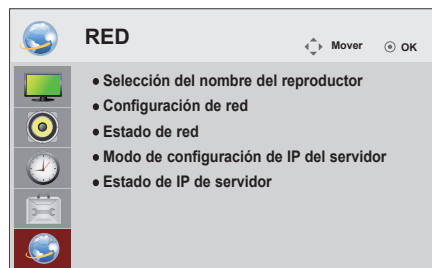

Los ajustes de opción disponibles se describen a continuación:

Setting	Description
Selección del nombre del reproductor	Permite ajustar la selección del nombre del reproductor utilizando en SuperSign Manager. (Hasta 20 caracteres)
Configuración de red	Permite ajustar la configuración de red.
Estado de red	Muestra el estado de red.
Modo de configuración de IP del servidor	Permite ajustar la dirección IP del ordenador (servidor) en el que SuperSign Manager está instalado.
Estado de IP de servidor	Permite mostrar el estado de la conexión con el servidor. <ul style="list-style-type: none"> - No conectado: cuando no hay conexión de red con el servidor de SuperSign - Pendiente de aprobación: cuando la conexión a la red con el servidor de SuperSign se ha establecido pero el servidor no ha aprobado el acceso al mismo - Rechazado: cuando la conexión a la red con el servidor de SuperSign se ha establecido pero el servidor no ha aprobado el acceso al mismo - Internet está conectado.: cuando la conexión a la red con el servidor de SuperSign se ha establecido y el servidor ha aprobado el acceso al mismo



PRECAUCIÓN

- Al ajustar la Selección del nombre del reproductor, puede producirse un retardo en la entrada si pulsa los botones del mando a distancia repetidamente.

CONEXIONES

Conecte los distintos dispositivos externos a los puertos situados en el panel posterior del monitor.

- 1 Busque el dispositivo externo que desee conectar al monitor como se muestra en la ilustración siguiente.
- 2 Compruebe el tipo de conexión del dispositivo externo.
- 3 Consulte la ilustración adecuada para constatar los datos de conexión.

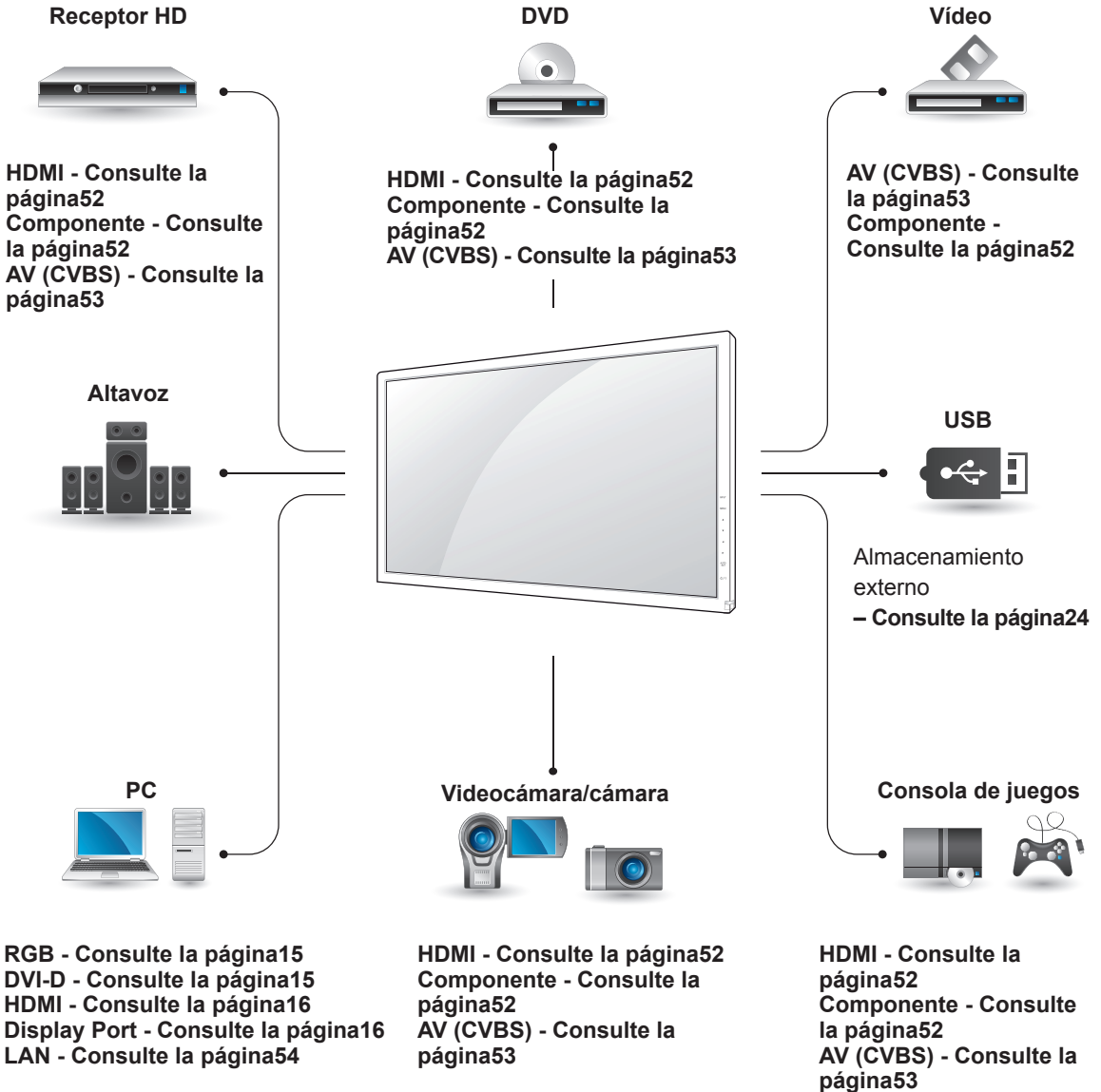

NOTA

- Si conecta una consola de juegos al monitor, emplee el cable que se proporciona con el dispositivo en cuestión.

Conexión a un receptor HD, DVD, videocámara, cámara, videoconsola o vídeo

Conecte un receptor HD, un reproductor de DVD o un vídeo al monitor y seleccione el modo de entrada correspondiente.

Conexión HDMI

Transmite las señales de audio y vídeo digitales de un dispositivo externo al monitor. Use el cable HDMI para conectar el dispositivo externo al monitor, tal y como se muestra en la siguiente ilustración.

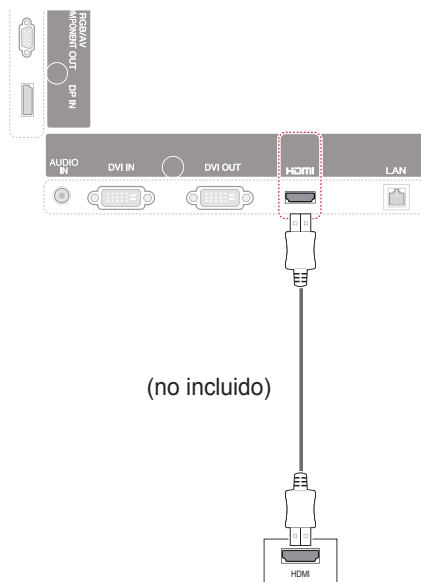

Conexión de componentes

Transmite las señales de audio y vídeo analógicas de un dispositivo externo al monitor. Conecte el dispositivo externo y el monitor con el cable de señal de 15 patillas a RCA como se muestra en la siguiente ilustración. Para mostrar imágenes con la función de búsqueda progresiva, asegúrese de utilizar el cable de componente.

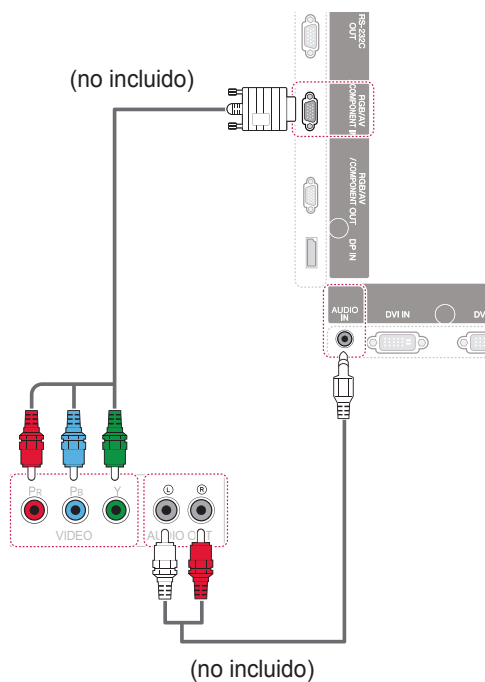

NOTA

- Utilice un cable HDMI™ de alta velocidad.
- Los cables HDMI™ de alta velocidad están preparados para transportar una señal HD de 1080p o superior.

Conexión AV (CVBS)

Transmite las señales de audio y vídeo analógicas de un dispositivo externo al monitor. Conecte el dispositivo externo y el monitor con el cable de señal de 15 patillas a RCA como se muestra en la siguiente ilustración.

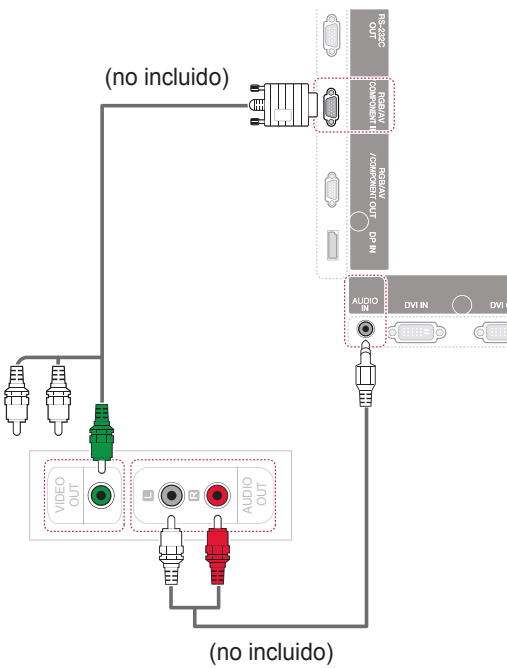

Conexión de un dispositivo USB

Conecte al monitor un dispositivo de almacenamiento USB, como una memoria flash USB, un disco duro externo, un reproductor de MP3 o un lector de tarjetas de memoria USB, y acceda al menú USB para utilizar varios archivos multimedia. Consulte la sección

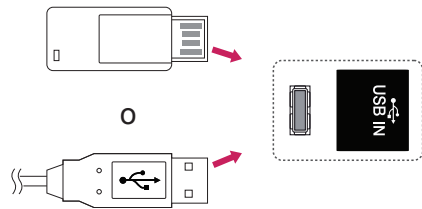

Conexión a LAN

Conexión LAN

! NOTA

- La red LAN permite establecer una comunicación entre el PC y el monitor y permite utilizar los menús OSD en el PC así como en el monitor.

A Conexión directa del PC al monitor

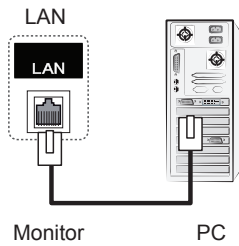

B A través de un router (conmutador)

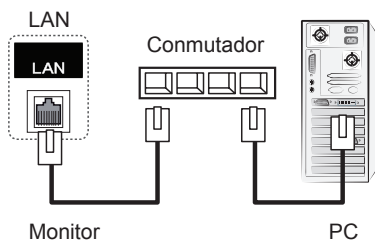

C A través de Internet

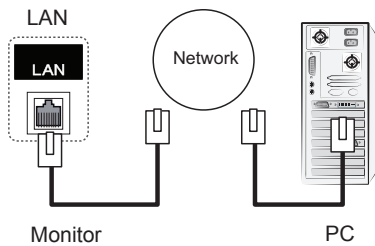

Monitores conectados en cadena

Puede usar esta función para compartir la señal de vídeo RGB con otros monitores sin la necesidad de utilizar una caja divisoria de señales independiente.

- Para utilizar diferentes productos conectados entre sí, conecte un extremo del cable de señal de entrada (cable de señal D-Sub de 15 patillas) al conector RGB OUT del producto 1 y conecte el otro extremo al conector RGB IN de otros productos.

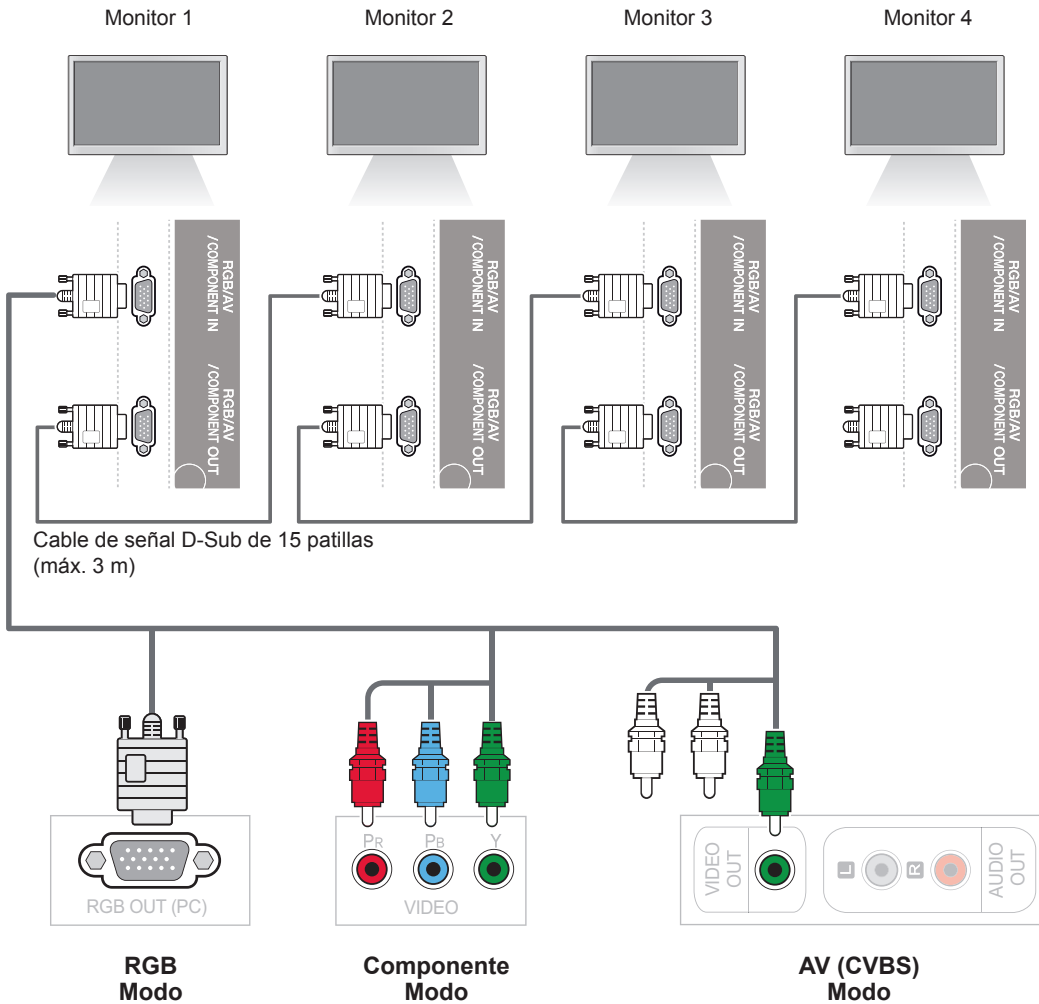

! NOTA

- El número de monitores que pueden conectarse a una salida puede variar en función del estado de la señal y de la pérdida del cable. Si el estado de la señal es bueno y no hay pérdida de cable, es posible conectar hasta 9 monitores. Si desea conectar un número superior de monitores, se recomienda utilizar un distribuidor.
- Cuando realice conexiones de entrada y salida en cascada, no se recomienda dejar cables sueltos.

SOLUCIÓN DE PROBLEMAS

No se muestra ninguna imagen.

Problema	Solución
¿Está conectado el cable de alimentación del producto?	<ul style="list-style-type: none"> • Compruebe que el cable de alimentación esté bien conectado a la toma de corriente.
¿Está iluminada la luz del indicador de encendido?	<ul style="list-style-type: none"> • Compruebe que el interruptor de alimentación esté encendido. • Podría necesitar asistencia.
La alimentación está encendida y el indicador de encendido está iluminado en azul, pero la pantalla aparece muy oscura.	<ul style="list-style-type: none"> • Ajuste el brillo y el contraste de nuevo. • La luz de fondo podría necesitar reparación.
¿Está iluminado en ámbar el indicador de encendido?	<ul style="list-style-type: none"> • Si el producto está en el modo de ahorro de energía, mueva el ratón o pulse cualquier tecla. • Apague y encienda ambos dispositivos.
¿Aparece el mensaje "Señal fuera de rango"?	<ul style="list-style-type: none"> • La señal del PC (tarjeta de vídeo) está fuera del rango de frecuencias verticales u horizontales del producto. Ajuste el rango de frecuencias según las especificaciones de este manual. <p>* Resolución máxima RGB, HDMI, DVI-D, Display Port: 1920 x 1080 a 60 Hz</p>
¿Aparece el mensaje "Verificar señal"?	<ul style="list-style-type: none"> • El cable de señal entre el PC y el producto no está conectado. Compruebe el cable de señal. • Pulse el botón "INPUT" (ENTRADA) del mando a distancia para comprobar la señal de entrada.

Al conectar el producto, se muestra el mensaje "Unknown Product" (Producto desconocido).

Problema	Solución
¿Ha instalado el controlador?	<ul style="list-style-type: none"> • Instale el controlador que se suministra con el producto o descárguelo de nuestro sitio web: (http://www.lg.com). • Consulte el manual de usuario de la tarjeta de vídeo para averiguar si se admite la función Plug & Play.

Se muestra el mensaje "Bloqueo de teclas enc.".

Problema	Solución
Al pulsar el botón Menu (Menú) se muestra el mensaje "Bloqueo de teclas enc.".	<ul style="list-style-type: none"> La función de bloqueo evita que los ajustes de OSD (Menú en pantalla) se modifiquen de forma accidental. Para desactivar el bloqueo, vaya a la sección de opciones del menú y desactive la opción Bloqueo teclas.

La imagen de la pantalla puede tener un aspecto extraño.

Problema	Solución
¿Es la posición de la pantalla incorrecta?	<ul style="list-style-type: none"> Señal D-Sub analógica: pulse el botón "AUTO" (AUTOMÁTICO) en el mando a distancia para seleccionar automáticamente el estado de pantalla óptimo adecuado al modo actual. Si el ajuste no es satisfactorio, utilice la opción Posición del menú OSD. Compruebe si el producto admite la frecuencia y la resolución de la tarjeta de vídeo. Si la frecuencia está fuera del rango, establezca la resolución recomendada en Panel de control - Pantalla - Configuración.
¿Aparecen líneas finas en el fondo de la pantalla?	<ul style="list-style-type: none"> Señal D-Sub analógica: pulse el botón "AUTO" (AUTOMÁTICO) en el mando a distancia para seleccionar automáticamente un estado de pantalla óptimo adecuado al modo actual. Si el ajuste no es satisfactorio, utilice la opción Reloj del menú OSD.
Hay ruido horizontal o los caracteres aparecen borrosos.	<ul style="list-style-type: none"> Señal D-Sub analógica: pulse el botón "AUTO" (AUTOMÁTICO) en el mando a distancia para seleccionar automáticamente un estado de pantalla óptimo adecuado al modo actual. Si el ajuste no es satisfactorio, utilice la opción Fase del menú OSD.
La pantalla no se muestra de forma normal.	<ul style="list-style-type: none"> La señal de entrada correcta no está conectada al puerto de señal. Conecte el cable de señal que coincide con la señal de entrada de fuente.

Hay imagen posterior en el producto.

Problema	Solución
Estas imágenes aparecen al apagar el producto.	<ul style="list-style-type: none"> Si visualiza una imagen fija durante un tiempo prolongado, se podrían dañar los píxeles en poco tiempo. Utilice la función de salvapantallas.

No funciona el audio.

Problema	Solución
¿No se produce sonido?	<ul style="list-style-type: none"> • Compruebe que el cable de audio esté conectado correctamente. • Ajuste el nivel de volumen. • Compruebe que el sonido esté configurado correctamente.
El sonido es demasiado sordo.	<ul style="list-style-type: none"> • Ajuste Clear Voice II (Voz clara II), Treble (Agudos) y Bass (Bajos) correctamente.
El sonido es demasiado bajo.	<ul style="list-style-type: none"> • Ajuste el nivel de volumen.

El color de la pantalla no es normal.

Problema	Solución
La pantalla tiene una resolución de color baja (16 colores).	<ul style="list-style-type: none"> • Ajuste el número de colores en más de 24 bits (color real). Seleccione Panel de control - Pantalla - Configuración - Tabla de colores en Windows.
La pantalla presenta un color inestable o es monocromática.	<ul style="list-style-type: none"> • Compruebe el estado de la conexión del cable de señal. O bien, vuelva a introducir la tarjeta de vídeo del PC.
¿Aparecen puntos negros en la pantalla?	<ul style="list-style-type: none"> • En la pantalla pueden aparecer varios píxeles (de color rojo, verde, blanco o negro), lo que puede deberse a las características únicas del panel LCD. No se trata de una anomalía de la pantalla LCD.

El funcionamiento no es el correcto.



Problema	Solución
La alimentación se apaga de forma repentina.	<ul style="list-style-type: none"> • ¿Ha configurado el temporizador de apagado? • Compruebe los ajustes de control de alimentación. Se ha interrumpido la alimentación.

ESPECIFICACIONES

42WS10

Panel LCD	Tipo de pantalla	Ancho de 1067,31 mm (42 pulg.); TFT (Thin Film Transistor, transistor de película delgada) Panel LCD (Liquid Crystal Display, pantalla de cristal líquido). Tamaño diagonal visible: 1067,31 mm
	Paso de píxeles	0,4845 mm (H) x 0,4845 mm (V)
Señal de vídeo	Resolución máxima	RGB: 1920 x 1080 a 60 Hz HDMI,DVI-D, Display Port: 1920 X 1080 a 60 Hz - Es posible que no se admita según el SO o el tipo de tarjeta de vídeo.
	Resolución recomendada	RGB: 1920 x 1080 a 60 Hz HDMI,DVI-D, Display Port: 1920 X 1080 a 60 Hz - Es posible que no se admita según el SO o el tipo de tarjeta de vídeo.
	Frecuencia horizontal	RGB: de 30 kHz a 83 kHz HDMI,DVI-D, Display Port: de 30 kHz a 83 kHz
	Frecuencia vertical	RGB: de 56 Hz a 75 Hz HDMI,DVI-D, Display Port: de 56 Hz a 60 Hz
	Tipo de sincronización	Sincronización independiente, sincronización compuesta y digital
Conector de entrada		D-Sub de 15 patillas, HDMI, DVI-D, Display Port, RS-232C, LAN, USB, audio
Consumo	Tensión nominal	100-240 V CA ~ 50/60 Hz 1,6 A
	Consumo de energía	Modo encendido: 115 W típ. Modo de inactividad (RGB): ≤ 1 W Modo de inactividad (HDMI, DVI-D, Display Port) : ≤ 1 W (sólo equipo) / ≤ 2 W (con dispositivo externo) Modo de apagado: ≤ 0,5 W
Condiciones ambientales	Temperatura de funcionamiento Humedad de funcionamiento	De 0 °C a 40 °C Del 10 al 80%
	Temperatura de almacenamiento Humedad de almacenamiento	De -20 °C a 60 °C Del 5 al 95%

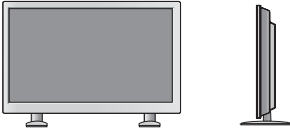
Las especificaciones del producto que se indican anteriormente pueden cambiar sin previo aviso debido a una actualización de las funciones del producto.

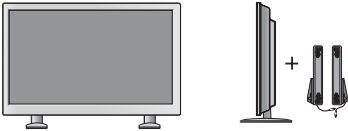
Dimensiones (ancho x alto x profundidad) / Peso		
	991,7 mm x 584,3 mm x 37,5 mm / 12,6 kg	
		
	991,7 mm x 659,2 mm x 298,3 mm / 14 kg	
		
	991,7 mm x 584,3 mm x 75,7 mm / 13,4 kg	
		
	991,7 mm x 659,2 mm x 298,3 mm / 14,8 kg	

*** Aplicable únicamente a modelos compatibles con altavoces**



Audio	Salida de audio RMS	10 W + 10 W (D + I)
	Sensibilidad de entrada	0,7 Vrms
	Impedancia de los altavoces	8 Ω

Las especificaciones del producto que se indican anteriormente pueden cambiar sin previo aviso debido a una actualización de las funciones del producto.

47WS10

Panel LCD	Tipo de pantalla	Ancho de 1192,78 mm (47 pulg.); TFT (Thin Film Transistor, transistor de película delgada) Panel LCD (Liquid Crystal Display, pantalla de cristal líquido). Tamaño diagonal visible: 1192,78 mm
	Paso de píxeles	0,5414 mm (H) x 0,5414 mm (V)
Señal de vídeo	Resolución máxima	RGB: 1920 x 1080 a 60 Hz HDMI,DVI-D, Display Port: 1920 X 1080 a 60 Hz - Es posible que no se admita según el SO o el tipo de tarjeta de vídeo.
	Resolución recomendada	RGB: 1920 x 1080 a 60 Hz HDMI,DVI-D, Display Port: 1920 X 1080 a 60 Hz - Es posible que no se admita según el SO o el tipo de tarjeta de vídeo.
	Frecuencia horizontal	RGB: de 30 kHz a 83 kHz HDMI,DVI-D, Display Port: de 30 kHz a 83 kHz
	Frecuencia vertical	RGB: de 56 Hz a 75 Hz HDMI,DVI-D, Display Port: de 56 Hz a 60 Hz
	Tipo de sincronización	Sincronización independiente, sincronización compuesta y digital
Conector de entrada		D-Sub de 15 patillas, HDMI, DVI-D, Display Port, RS-232C, LAN, USB, audio
Consumo	Tensión nominal	100-240 V CA~, 50/60 Hz 1,8 A
	Consumo de energía	Modo encendido: 120 W típ. Modo de inactividad (RGB): ≤ 1 W Modo de inactividad (HDMI, DVI-D, Display Port) : ≤ 1 W (sólo equipo) / ≤ 2 W (con dispositivo externo) Modo de apagado: ≤ 0,5 W
Condiciones ambientales	Temperatura de funcionamiento Humedad de funcionamiento	De 0 °C a 40 °C Del 10 al 80%
	Temperatura de almacenamiento Humedad de almacenamiento	De -20 °C a 60 °C Del 5 al 95%

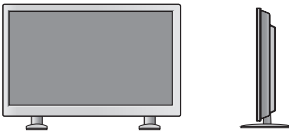
Las especificaciones del producto que se indican anteriormente pueden cambiar sin previo aviso debido a una actualización de las funciones del producto.

Dimensiones (ancho x alto x profundidad) / Peso		1102,0 mm x 646,4 mm x 37,4 mm / 17,5 kg
		1102,0 mm x 720,9 mm x 298,3 mm / 18,9 kg
		1102,0 mm x 646,4 mm x 74,1 mm / 18,3 kg
		1102,0 mm x 720,9 mm x 298,3 mm / 19,7 kg

*** Aplicable únicamente a modelos compatibles con altavoces**





Audio	Salida de audio RMS	10 W + 10 W (D + I)
	Sensibilidad de entrada	0,7 Vrms
	Impedancia de los altavoces	8 Ω

Las especificaciones del producto que se indican anteriormente pueden cambiar sin previo aviso debido a una actualización de las funciones del producto.

55WS10

Panel LCD	Tipo de pantalla	Ancho de 1387,80 mm (55 pulg.); TFT (Thin Film Transistor, transistor de película delgada) Panel LCD (Liquid Crystal Display, pantalla de cristal líquido). Tamaño diagonal visible: 1387,80 mm
	Paso de píxeles	0,630 mm (H) x 0,630 mm (V)
Señal de vídeo	Resolución máxima	RGB: 1920 x 1080 a 60 Hz HDMI,DVI-D, Display Port: 1920 X 1080 a 60 Hz - Es posible que no se admita según el SO o el tipo de tarjeta de vídeo.
	Resolución recomendada	RGB: 1920 x 1080 a 60 Hz HDMI,DVI-D, Display Port: 1920 X 1080 a 60 Hz - Es posible que no se admita según el SO o el tipo de tarjeta de vídeo.
	Frecuencia horizontal	RGB: de 30 kHz a 83 kHz HDMI,DVI-D, Display Port: de 30 kHz a 83 kHz
	Frecuencia vertical	RGB: de 56 Hz a 75 Hz HDMI,DVI-D, Display Port: de 56 Hz a 60 Hz
	Tipo de sincronización	Sincronización independiente, sincronización compuesta y digital
Conector de entrada		D-Sub de 15 patillas, HDMI, DVI-D, Display Port, RS-232C, LAN, USB, audio
Consumo	Tensión nominal	100-240 V CA ~ 50/60 Hz 2,0 A
	Consumo de energía	Modo encendido: 140 W típ. Modo de inactividad (RGB): ≤ 1 W Modo de inactividad (HDMI, DVI-D, Display Port) : ≤ 1 W (sólo equipo) / ≤ 2 W (con dispositivo externo) Modo de apagado: ≤ 0,5 W
Condiciones ambientales	Temperatura de funcionamiento Humedad de funcionamiento	De 0 °C a 40 °C Del 10 al 80%
	Temperatura de almacenamiento Humedad de almacenamiento	De -20 °C a 60 °C Del 5 al 95%

Las especificaciones del producto que se indican anteriormente pueden cambiar sin previo aviso debido a una actualización de las funciones del producto.

Dimensiones (ancho x alto x profundidad) / Peso		
	1281,6 mm x 752,4 mm x 37,8 mm / 21,8 kg	
		
	1281,6 mm x 825,7 mm x 298,3 mm / 23,2 kg	
		
1281,6 mm x 752,4 mm x 79,1 mm / 22,5 kg		
		
1281,6 mm x 825,7 mm x 298,3 mm / 23,9 kg		

*** Aplicable únicamente a modelos compatibles con altavoces**

Audio	Salida de audio RMS	10 W + 10 W (D + I)
	Sensibilidad de entrada	0,7 Vrms
	Impedancia de los altavoces	8 Ω

Las especificaciones del producto que se indican anteriormente pueden cambiar sin previo aviso debido a una actualización de las funciones del producto.

Dimensiones

Las ilustraciones que aparecen en este manual pueden ser diferentes con respecto al producto y los accesorios reales.

Consulte la sección "Montaje en una pared" para ver los tamaños de los tornillos. (Consulte la página11)

(Unidad: mm)

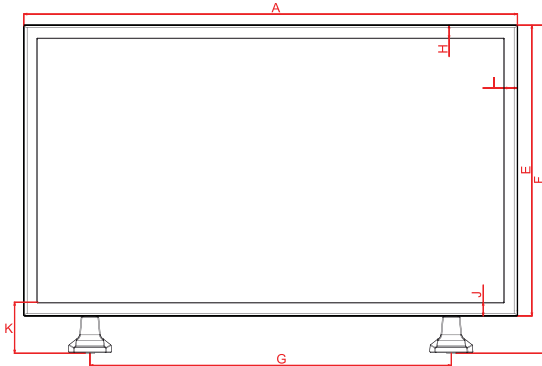

	42 pulgadas	47 pulgadas	55 pulgadas
A	991,7	1102,0	1281,6
B	298,3	298,3	298,3
C	37,5	37,5	37,8
Profundo	76,1	76,1	80,0
E	584,3	646,4	752,4
F	659,2	720,9	825,7
G	726,0	824,2	950,0
Alto	27,6	28,0	33,5
I	27,6	28,0	33,5
J	27,6	28,0	33,5
K	102,4	102,5	106,8
L	140,3	140,3	136,4
L	295,9	351,0	440,8
N	92,2	123,2	176,2
O	400	400	400
P	400	400	400

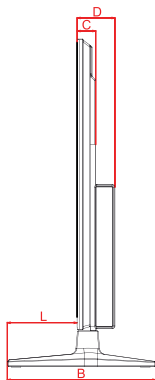
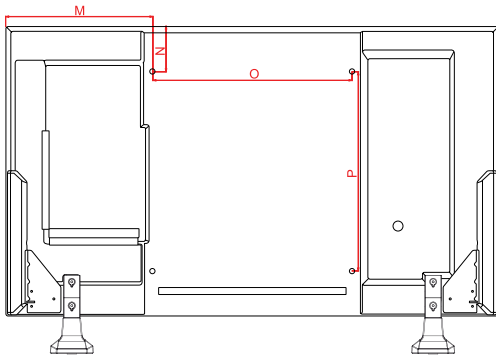

Las especificaciones del producto que se indican anteriormente pueden cambiar sin previo aviso debido a una actualización de las funciones del producto.

Modo RGB (PC) admitido

Resolución	Frecuencia horizontal (kHz)	Frecuencia vertical (Hz)
640 x 350	31,469	70,8
720 x 400	31,468	70,8
640 x 480	31,469	59,94
640 x 480	37,5	75
800 x 600	37,879	60,317
800 x 600	46,875	75
832 x 624	49,725	74,55
1024 x 768	48,363	60
1024 x 768	60,123	75,029
1280 x 720	44,772	59,855
1366 x 768	47,7	60
1280 x 1024	63,981	60,02
1280 x 1024	79,98	75,02
1680 x 1050	65,290	59,954
1920 x 1080	67,5	60

Modo HDMI, DVI-D, Display Port (PC) admitido

Resolución	Frecuencia horizontal (kHz)	Frecuencia vertical (Hz)
640 x 480	31,469	59,94
800 x 600	37,879	60,317
1024 x 768	48,363	60
1280 x 720	44,772	59,855
1366 x 768	47,7	60
1280 x 1024	63,981	60,02
1680 x 1050	65,290	59,954
1920 x 1080	67,5	60

Modo de DTV

Resolución	Componente	HDMI, Display Port (DTV)
480i	o	x
576i	o	x
480p	o	o
576p	o	o
720p	o	o
1080i	o	o
1080p	o	o

Indicador de encendido

Modo	Producto
Modo de encendido	azul
Modo de reposo	Ámbar
Modo de apagado	-

! NOTA

- Si el cable está conectado al puerto de la pantalla o HDMI, puede seleccionar el modo PC/DTV. Se recomienda configurar el modo PC cuando se conecte a un equipo y el modo DTV cuando se conecte a la televisión digital.

! NOTA

- Frecuencia vertical: para que el usuario pueda ver la pantalla del producto, la imagen de la pantalla debe cambiar decenas de veces cada segundo como una lámpara fluorescente. La frecuencia vertical o la frecuencia de actualización son las veces por segundo que aparece la imagen. Se mide en hercios (Hz).
- Frecuencia horizontal: el intervalo horizontal es el tiempo que se tarda en mostrar una línea horizontal. Si se divide 1 por el intervalo horizontal, el número de líneas horizontales mostradas cada segundo se puede tabular como la frecuencia horizontal. Se mide en kilohercios (kHz).

CÓDIGOS IR

Código (hexadecimal)	Función	Nota
95	ENERGY SAVING (e)	BOTÓN DEL MANDO A DISTANCIA
08	POWER (⏻) CONEX/DESCON	BOTÓN DEL MANDO A DISTANCIA
0B	INPUT	BOTÓN DEL MANDO A DISTANCIA
C4	MONITOR ON	BOTÓN DEL MANDO A DISTANCIA (Código IR discreto)
C5	MONITOR OFF	BOTÓN DEL MANDO A DISTANCIA (Código IR discreto)
43	MENU	BOTÓN DEL MANDO A DISTANCIA
40	Arriba (^)	BOTÓN DEL MANDO A DISTANCIA
41	Abajo (v)	BOTÓN DEL MANDO A DISTANCIA
07	Izquierda (<)	BOTÓN DEL MANDO A DISTANCIA
06	Derecha (>)	BOTÓN DEL MANDO A DISTANCIA
44	OK (⊙)	BOTÓN DEL MANDO A DISTANCIA
28	BACK (↶)	BOTÓN DEL MANDO A DISTANCIA
5B	EXIT	BOTÓN DEL MANDO A DISTANCIA
4D	PSM	BOTÓN DEL MANDO A DISTANCIA
02	Volumen  (+)	BOTÓN DEL MANDO A DISTANCIA
03	Volumen  (-)	BOTÓN DEL MANDO A DISTANCIA
09	MUTE	BOTÓN DEL MANDO A DISTANCIA
E0	BRIGHTNESS ^ (PAGE Arriba)	BOTÓN DEL MANDO A DISTANCIA
E1	BRIGHTNESS v (PAGE Abajo)	BOTÓN DEL MANDO A DISTANCIA
10 a 19	Tecla numérica de 0 a 9	BOTÓN DEL MANDO A DISTANCIA
72	Botón rojo (ID ON)	BOTÓN DEL MANDO A DISTANCIA
71	Botón verde (ID OFF)	BOTÓN DEL MANDO A DISTANCIA
63	Botón amarillo	BOTÓN DEL MANDO A DISTANCIA
61	Botón azul	BOTÓN DEL MANDO A DISTANCIA
7B	TILE	BOTÓN DEL MANDO A DISTANCIA
5A	AV (CVBS)	Código IR discreto
BF	Componente	Código IR discreto
D5	RGB	Código IR discreto
CE	Display Port	Código IR discreto
C6	DVI-D	Código IR discreto
E9	HDMI	Código IR discreto
76	ARC (4:3)	Código IR discreto
77	ARC (16:9)	Código IR discreto
AF	ARC (ZOOM, Zoom cine 1)	Código IR discreto
79	ARC (MARK)	BOTÓN DEL MANDO A DISTANCIA (Código IR discreto)
99	Auto Config. (Config. auto)	BOTÓN DEL MANDO A DISTANCIA (Código IR discreto)
B1	■	BOTÓN DEL MANDO A DISTANCIA
B0	▶	BOTÓN DEL MANDO A DISTANCIA
BA		BOTÓN DEL MANDO A DISTANCIA
8F	◀	BOTÓN DEL MANDO A DISTANCIA
8E	▶	BOTÓN DEL MANDO A DISTANCIA

CONTROL DE VARIOS PRODUCTOS

- Use este método para conectar varios productos a un único PC. Puede controlar varios productos a la vez conectándolos a un único PC.
- En el menú Opción, el ajuste Definir ID debe estar entre 1 y 99 sin duplicarse.

Conexión del cable

Conecte el cable RS-232C como se muestra en la imagen.

- El protocolo RS-232C se utiliza para la comunicación entre el PC y el producto. Puede encender/apagar el producto, seleccionar una fuente de entrada o ajustar el menú OSD desde el PC.

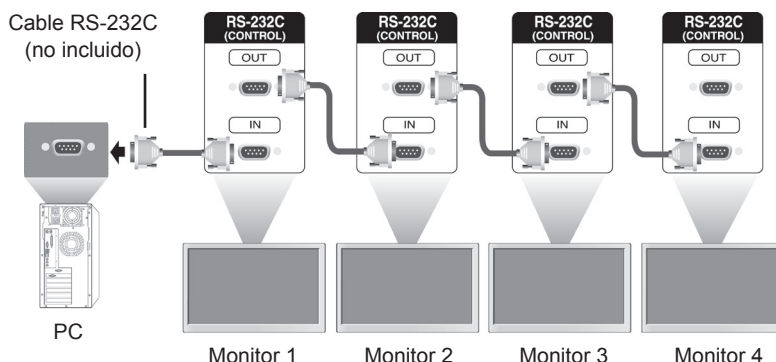

Configuraciones de RS-232C

Configuraciones de 7 cables (cable estándar RS-232C)

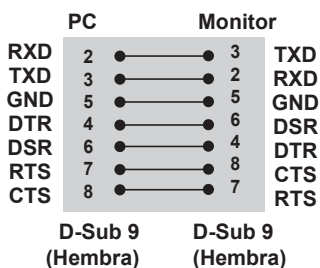

Configuraciones de 3 cables (no estándar)

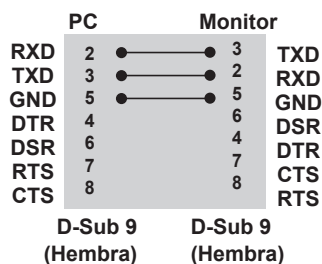

Parámetro de comunicaciones

- Velocidad en baudios: velocidad de 9600 baudios (UART)
- Longitud de datos: 8 bits
- Bit de paridad: ninguno
- Bit de parada: 1 bit
- Control de flujo: ninguno
- Código de comunicación: código ASCII
- Utilice un cable trenzado (inverso)

Lista de referencia de comandos

		COMANDO		DATO
1	Power (Alimentación)	k	a	00H a 01H
2	Formato	k	c	01H a 1FH
3	Silencio de pantalla	k	d	00H a 01H
4	Volume Mute (Silencio de volumen)	k	e	00H a 01H
5	Volume Control (Control de volumen)	k	f	00H a 64H
6	Contraste	k	g	00H a 64H
7	Luminosidad	k	h	00H a 64H
8	Temp.	k	i	00H a 64H
9	Matiz	k	j	00H a 64H
10	Definición	k	k	00H a 64H
11	OSD Select (Selección OSD)	k	l	00H a 01H
12	Bloqueo de mando a distancia/Bloqueo teclas	k	m	00H a 01H
13	Agudos	k	r	00H a 64H
14	Bajos	k	s	00H a 64H
15	Audio Balance (Balance de audio)	k	t	00H a 64H
16	Abnomal state (Estado irregular)	k	z	FFH
17	White Balance Red Gain (Nivel de rojo con balance de blancos)	j	m	00H a FEH
18	White Balance Green Gain (Nivel de verde con balance de blancos)	j	n	00H a FEH
19	White Balance Blue Gain (Nivel de azul con balance de blancos)	j	o	00H a FEH
20	Modo ISM	j	p	01H a 08H
21	Ahorro de energía	j	q	00H a 05H
22	Auto configuration (Configuración automática)	j	u	01H
23	Remocon Key (Clave de mando a distancia)	m	c	Key Code (Código clave)
24	Fail Over Select (Selección Fallo)	m	i	00H a 02H
25	Fail Over Input Select (Selección de entrada de fallo)	m	j	Consulte '25. Fail Over Input Select (Selección de entrada de fallo)'
26	4 Hours Off (Desconexión 4 h)	m	n	00H a 01H
27	Tile Mode Check (Comprobación de Título modo)	d	z	FFH
28	Modo Mosaico	d	d	00H a 55H
29	Tile H Position (Posición H de mosaico)	d	e	00H a 14H
30	Tile V Position (Posición V de mosaico)	d	f	00H a 14H
31	Tile H Size (Tamaño H de mosaico)	d	g	00H a 64H
32	Tile V Size (Tamaño V mosaico)	d	h	00H a 64H
33	Ajustar ID Tile	d	i	01H a 19H
34	Natural Mode (Modo Natural) (en Tile mode [Modo mosaico])	d	j	00H a 01H
35	Modo de imagen (PSM)	d	x	00H a 04H
36	Modo de sonido	d	y	00H a 05H
37	Fan Fault check (Comprobación de fallos del ventilador)	d	w	FFH

		COMANDO		DATO
38	Elapsed time return (Devolver tiempo transcurrido)	d	l	FFH
39	Temperature value (Valor de temperatura)	d	n	FFH
40	Lamp fault check (Comprobación de fallos de luz)	d	p	FFH
41	Altavoces	d	v	00H a 01H
42	Temporizador Apagado	f	f	00H a 08H
43	Auto Sleep (Apagado automático)	f	g	00H a 01H
44	Retardo de encendido	f	h	00H a 64H
45	Idioma	f	i	00H a 12H
46	Selección DPM	f	j	00H a 01H
47	Reajuste	f	k	00H a 03H
48	Indicador de encendido	f	o	00H a 01H
49	Número de Serie	f	y	FFH
50	Versión de software	f	z	FFH
51	Time 1 (Year/ Month/ Day) (Fecha 1 [Año/ Mes/ Día])	f	a	Consulte 'Time 1 (Fecha 1)'
52	Time 2 (Hour/Minute/Second) (Hora 2 [Hora/ Minuto/Segundo])	f	x	Consulte 'Time 2 (Hora 2)'
53	Off Timer(Repeat mode/ Time) (Hora de apagado del temporizador [modo de Repetición/Hora])	f	e	Consulte 'Off Timer (Hora de apagado del temporizador)'
54	On Timer(Repeat Mode/ Time) (Hora de encendido del temporizador [modo de Repetición/Hora])	f	d	Consulte 'On Timer (Hora de encendido del temporizador)'
55	On Timer Input (Entrada de temporizador conectado)	f	u	Consulte 'On Timer Input (Entrada de temporizador conectado)'
56	Posición H (horizontal)	f	q	00H a 64H
57	Posición V (vertical)	f	r	23H a 41H
58	Tamaño H (horizontal)	f	s	00H a 64H
59	Input Select (Selección de entrada)	x	b	20H a D0H
60	Temp color	x	u	00H a 64H

- Nota: al utilizar el producto con un reproductor a través de USB, no se ejecutará ningún comando, excepto los de encendido (k a), clave (m c), estado irregular (k z), comprobación de fallos del ventilador (d w), volver a tiempo transcurrido (d l), valor de temperatura (d n), comprobación de fallos de lámpara (d p), comprobación de número de serie (f y), y versión de SW (f z) y se manipularán como errores.

Protocolo de transmisión/recepción

Transmisión

[Comando 1][Comando 2][][Set ID][][Dato][Cr]

* [Comando 1]: primer comando (k, j, m, d, f, x).

* [Comando 2]: segundo comando (de 'a' a 'u').

* [Set ID]: configurar el número de identificador del producto.

Rango: de 01H a 63H. Al definir "0", el servidor puede controlar todos los productos.

* En caso de que se utilicen más de 2 monitores con Set ID "0" al mismo tiempo, no se debería comprobar el mensaje de confirmación. Esto es debido a que todos los conjuntos enviarán el mensaje de confirmación, por lo que es imposible comprobar todos los mensajes de confirmación.

* [DATO]: para transmitir datos de los comandos.

Transmitir datos "FF" para leer el estado del comando.

* [Cr]: retorno de carro (código ASCII "0 x 0 D")

* []: código ASCII espacio (0 x 20)

Confirmación correcta

[Comando 2][][Set ID][][OK][Dato][x]

*El conjunto transmite una ACK (confirmación) basada en este formato al recibir los datos normales. En ese momento, si los datos están en modo de lectura, indicará el estado actual de éstos. Si están en modo de escritura, devolverá los datos del PC.

Confirmación de error

[Comando 2][][Set ID][][NG][Dato][x]

* Si hay un error, muestra NG

***Asignación de datos reales**

Nº. hexadecimal (Valor de ajuste)	Nº. decimal (Valor real)
0	0
A	10
F	15
10	16
20	32
64	100

01. Power (Alimentación) (comando: k a)
Para controlar el encendido y apagado del equipo.

Transmission
[k][a][][Set ID][][Data][Cr]

Data
00: Power Off (Apagar)
01 : Power On (Encender)

Acknowledgement
[a][][Set ID][][OK][Data][x]

Para mostrar el estado de encendido/apagado.

Transmission
[k][a][][Set ID][][FF][Cr]

Acknowledgement
[a][][Set ID][][OK][Data][x]

Data
00: Power Off (Apagar)
01 : Power On (Encender)

02. Formato (comando: k c)
Para ajustar el formato de la pantalla.
También puede ajustar el formato de pantalla utilizando el botón ARC (control de formato) del mando a distancia o el menú Pantalla.

Transmission
[k][c][][Set ID][][Data][Cr]

Data
01: Pantalla normal (4:3)
02: Pantalla panorámica (16:9)
04: Zoom
(AV, Componente, HDMI/Display Port DTV)
09: Sólo escaneo
(Componente, HDMI/Display Port DTV)
* Cuando la señal es RGB, modo DVI-D, HDMI/Display Port PC (1:1)
10 a 1F: Zoom cine 1 a 16
(AV, Componente, HDMI/Display Port DTV)

Acknowledgement
[c][][Set ID][][OK][Data][x]

03. Silencio de pantalla (comando: k d)
Para apagar y encender la imagen de la pantalla.

Transmission
[k][d][][Set ID][][Data][Cr]

Data
00: Screen mute off (Picture on) (Silencio de pantalla desactivado [imagen activada])
01: Screen mute on (Picture off) (Silencio de pantalla activado [imagen desactivada])

Acknowledgement
[d][][Set ID][][OK][Data][x]

04. Silencio de volumen (Comando: k e)
Para apagar y encender la función de silencio de volumen.

Transmission
[k][e][][Set ID][][Data][Cr]

Data
00: silencio de volumen activado (volumen desactivado)
01: silencio de volumen desactivado (volumen activado)

Acknowledgement
[e][][Set ID][][OK][Data][x]

Data
00: silencio de volumen activado (volumen desactivado)
01: silencio de volumen desactivado (volumen activado)

05. Volume Control (Control de volumen) (comando: k f)
Para ajustar el volumen.

Transmission
[k][f][][Set ID][][Data][Cr]

Data
Mín.: 00H a Máx.: 64H
(Código hexadecimal)

Acknowledgement
[f][][Set ID][][OK][Data][x]

Data
Mín.: 00H a Máx.: 64H

06. Contraste (comando: k g)

Para ajustar el contraste de la pantalla.
También puede ajustarlo en el menú de imagen.

Transmission
[k][g][][Set ID][][Data][Cr]

Data

Mín.: 00H a Máx.: 64H

Acknowledgement
[g][][Set ID][][OK][Data][x]

Data

Mín.: 00H a Máx.: 64H

* Consulte la sección "Asignación de datos reales".

07. Luminosidad (comando: k h)

Para ajustar la luminosidad de la pantalla.
También puede ajustarla en el menú de imagen.

Transmission
[k][h][][Set ID][][Data][Cr]

Data

Mín.: 00H a Máx.: 64H

(Código hexadecimal)

* Consulte la sección "Asignación de datos reales".

Acknowledgement
[h][][Set ID][][OK][Data][x]

* Consulte la sección "Asignación de datos reales".

08. Color (comando: k i) (solo tiempo de vídeo)

Para ajustar el color de la pantalla.
También puede ajustarlo en el menú de imagen.

Transmission
[k][i][][Set ID][][Data][Cr]

Data

Mín.: 00H a Máx.: 64H

(Código hexadecimal)

* Consulte la sección "Asignación de datos reales".

Acknowledgement
[i][][Set ID][][OK][Data][x]

Data

Mín.: 00H a Máx.: 64H

09. Matiz (comando: k j)

Para ajustar el matiz de la pantalla.
También puede ajustarlo en el menú de imagen.

Transmission
[k][j][][Set ID][][Data][Cr]

Data

Mín.: 00H a Máx.: 64H

(Código hexadecimal)

00H: paso R50

64H: paso G50

Acknowledgement
[j][][Set ID][][OK][Data][x]

Dato mín.: 00H a máx.: 64H

*Asignación de datos reales de matiz

0: paso 0 a rojo

64: paso 100 a verde

10. Nitidez (comando: k k) (solo entrada de vídeo)

Para ajustar la nitidez de la pantalla.
También puede ajustarla en el menú de imagen.

Transmission
[k][k][][Set ID][][Data][Cr]

Data

Mín.: 00H a Máx.: 64H

(Código hexadecimal)

* Consulte la sección "Asignación de datos reales".

Acknowledgement
[k][][Set ID][][OK][Data][x]

Data

Mín.: 00H a Máx.: 64H

11. OSD Select (Selección OSD) (comando: k l)

Para controlar el apagado/encendido de OSD en el equipo.

Transmission
[k][l][][Set ID][][Data][Cr]

Data

00: OSD Off (OSD desactivado)

01: OSD On (OSD activado)

Acknowledgement
[l][][Set ID][][OK][Data][x]

Data

00: OSD Off (OSD desactivado)

01: OSD On (OSD activado)

12. Bloqueo de mando a distancia/Bloqueo teclas (comando: k m)

Para controlar el apagado/encendido del bloqueo del mando a distancia en el equipo.

Esta función, cuando se controla el RS-232C, bloquea el mando a distancia y las teclas locales.

Transmission

[k][m][][Set ID][][Data][Cr]

Data

00: Descon

01: activado

Acknowledgement

[m][][Set ID][][OK][Data][x]

Data

00: Descon

01: activado

13. Agudos (comando: k r)

Para ajustar los agudos.

Transmission

[k][r][][Set ID][][Data][Cr]

Data

00 a 64: Agudos 0 a 100

Acknowledgement

[r][][Set ID][][OK/NG][Data][x]

14. Bajos (comando: k s)

Para ajustar los tonos bajos.

Transmission

[k][s][][Set ID][][Data][Cr]

Data

00 a 64: Bajos 0 a 100

Acknowledgement

[s][][Set ID][][OK/NG][Data][x]

15. Balance (comando: k t)

Para ajustar el balance de sonido.

Transmission

[k][t][][Set ID][][Data][Cr]

Data

Mín.: 00H a Máx.: 64H

(Código hexadecimal)

00H: paso L50

64H: paso R50

Acknowledgement

[t][][Set ID][][OK][Data][x]

Data

Mín.: 00H a Máx.: 64H

(Código hexadecimal)

00H: paso 0 a L50

64H: paso 100 a R50

*Balance: L50 a R50

16. Estado irregular (comando: k z)

Se utiliza para leer el estado de apagado en el modo en espera.

Transmission

[k][z][][Set ID][][Data][Cr]

Data

FF : Leer

Acknowledgement

[z][][Set ID][][OK][Data][x]

Data

00: Normal (encendido y con señal)

01: Sin señal (encendido)

02: Apagar el monitor mediante el mando a distancia

03: Apagar el monitor mediante la función de

temporizador de apagado

04: Apagar el monitor mediante la función RS-232C

08: Apagar el monitor mediante la función Apagado

auto.

09: Apagar el monitor mediante la función de

apagado automático

17. White Balance Red Gain (Nivel de rojo con balance de blancos) (comando: j m)
Para ajustar el nivel de rojo con balance de blancos.

Transmission
[j][m][][Set ID][][Data][Cr]

Data
00 a FE: Red gain (Nivel de rojo) 0 a 254

Acknowledgement
[z][][Set ID][][OK/NG][Data][x]

18. White Balance Green Gain (Nivel de verde con balance de blancos) (comando: j n)
Para ajustar el nivel de verde con balance de blancos.

Transmission
[j][n][][Set ID][][Data][Cr]

Data
00 a FE: Green gain (Nivel de verde) 0 a 254

Acknowledgement
[n][][Set ID][][OK/NG][Data][x]

19. White Balance Blue GainWhite Balance Blue Gain (Nivel de azul con balance de blancos) (comando: j o)
Para ajustar el nivel de azul con balance de blancos.

Transmission
[j][o][][Set ID][][Data][Cr]

Data
0 a FE: Blue gain (Nivel de azul) 0 a 25

Acknowledgement
[o][][Set ID][][OK/NG][Data][x]

20. Modo ISM (comando: j p)
Se utiliza para seleccionar la función de prevención de imagen posterior.

Transmission
[j][p][][Set ID][][Data][Cr]

Data
01 : Inversión
02: Orbitador
04: Borrado blanco
08: Normal

Acknowledgement
[p][][Set ID][][OK][Data][x]

21. Ahorro de energía (comando: j q)
Para reducir el consumo de energía del monitor.

Transmission
[j][q][][Set ID][][Data][Cr]

Data
04: Automático
00: Descon
01: Mínimo
02: Medio
03: Máximo
05: Quitar imagen

Acknowledgement
[q][][Set ID][][OK][Data][x]

22. Config. auto (Comando: j u)
Para ajustar la posición de la imagen y minimizar sus vibraciones automáticamente. NB: Solo se aplica al modo RGB (PC).

Transmission
[j][u][][Set ID][][Data][Cr]

Data
01: To set (Ajustar)

Acknowledgement
[u][][Set ID][][OK][Data][x]

23. Key (Clave) (comando: m c)
Para enviar el código clave del mando a distancia.

Transmission
[m][c][][Set ID][][Data][Cr]

Data
Código clave: consulte "CÓDIGOS IR".

Acknowledgement
[c][][Set ID][][OK][Data][x]

26. 4 Hours Off (Desconexión 4 h) (comando: m n)
Para ajustar la función Apagado 4 horas.

Transmission
[m][n][][Set ID][][Data][Cr]

Data
00: Apagado 4 horas desactivado
01: Apagado 4 horas activado

Acknowledgement
[n][][Set ID][][OK/NG][Data][x]

24. Fail Over Select (Selección Fallo) (comando: m i)
Para seleccionar el modo Fallo.

Transmission
[m][i][][Set ID][][Data][Cr]

Data
00: Descon
01: Automático
02: Manual

Acknowledgement
[i][][Set ID][][OK/NG][Data][x]

27. Tile Mode Check (Comprobación de Título modo)
(comando: d z)
Para comprobar el estado Tile Mode (Modo de mosaico).

Transmission
[d][z][][Set ID][][Data][Cr]

Data
FF: comprobar el estado de Título modo

Acknowledgement
[z][][Set ID][][OK/NG][Data1][Data2][Data3][x]

Data1
00: Tile Mode Off (Título modo desactivado)
01: Tile Mode On (Título modo activado)
Data2
00 a 0F: valor Tile Col (Columna de mosaico)
Data3
00 a 0F: valor Tile Row (Fila de mosaico)

25. Fail Over Input Select (Selección de entrada de fallo) (comando: m j)

Para seleccionar el modo de fallo.
* Solo disponible en el modo manual de fallo.

Transmission
[m][j][][Set ID][][Data1][][Data2][][Data3][][Data4][Cr]

Data(Prioridad 1~4)
60: RGB
70: DVI-D
90: HDMI
C0: Display Port

* Use 0x70 como datos para la entrada DVI-D, 0x90 como datos para la entrada HDMI, 0xC0 como datos para la entrada DisplayPort, independientemente de sus etiquetas de entrada.

Acknowledgement
[j][][Set ID][][OK/NG][Data1][Data2][Data3][x]

28. Modo Mosaico (Comando: d d)
Para cambiar un modo de mosaico.

Transmission
[d][d][][Set ID][][Data][Cr]

Data	Descripción
00 o 11	Modo mosaico apagado.
12	Modo 1 x 2 (columna x fila)
13	Modo 1 x 3
14	Modo 1 x 4
...	...
55	Modo 1 x 2

*Los datos no se pueden ajustar como 0X o X0, excepto 00.

Acknowledgement
[d][][Set ID][][OK/NG][Data][x]

29. Tile H Position (Posición H de mosaico)
(comando: d e)
Para ajustar la posición horizontal.

Transmission
[d][e][][Set ID][][Data][Cr]

Data
Mín.: 00H a Máx.: 14H
00H: paso 10 (izquierda)
14H: paso 10 (derecha)

Acknowledgement
[e][][Set ID][][OK/NG][Data][x]

30. Tile V Position (Posición V de mosaico) (comando: d f)
Para ajustar la posición vertical.

Transmission
[d][f][][Set ID][][Data][Cr]

Data
Mín.: 00H a Máx.: 14H
00H: Step (Paso) -10 (abajo)
14H: Step (Paso) 10 (arriba)

Acknowledgement
[f][][Set ID][][OK/NG][Data][x]

31. Tile H Size (Tamaño H de mosaico) (comando: d g)
Para ajustar el tamaño horizontal.

Transmission
[d][g][][Set ID][][Data][Cr]

Data
Mín.: 00H a Máx.: 64H
* Consulte la sección "Asignación de datos reales".

Acknowledgement
[g][][Set ID][][OK/NG][Data][x]

32. Tamaño V de Tile (comando: d h)
Para ajustar el tamaño vertical.

Transmission
[d][h][][Set ID][][Data][Cr]

Data
Mín.: 00H a Máx.: 64H
* Consulte la sección "Asignación de datos reales".

Acknowledgement
[h][][Set ID][][OK/NG][Data][x]

33. Ajuste de ID Tile (comando: d i)
Para asignar el ajuste de ID Mosaico para la función de mosaico.

Transmission
[d][i][][Set ID][][Data][Cr]

Data
Mín.: 01H a máx.: 19H
(Código hexadecimal)

Acknowledgement
[i][][Set ID][][OK/NG][Data][x]

34. Natural Mode (comando: d j)
Para asignar el modo Tile Natural (Mosaico natural) en la opción TILE (MOSAICO).

Transmission
[d][j][][Set ID][][Data][Cr]

Data
00: Natural Off (Natural apagado)
01: Natural On (Natural encendido)
ff: Estado de lectura

Acknowledgement
[][][Set ID][][OK/NG][Data][x]

35. Modo de imagen (comando: d x)
Para ajustar el modo de imagen.

Transmission
[d][x][][Set ID][][Data][Cr]

Estructura de datos

Dato (hexadecimal)	Modo
00	Vivos
01	Estándar
02	Cine
03	Deportes
04	Juego

Acknowledgement
[x][][Set ID][][OK/NG][Data][x]

36. Modo de sonido (comando: d y)
Para ajustar el modo de sonido.

Transmission
[d][y][][Set ID][][Data][Cr]

Estructura de datos

Dato (hexadecimal)	Modo
01	Estándar
02	Música
03	Cine
04	Deportes
05	Juego

Acknowledgement
[y][][Set ID][][OK/NG][Data][x]

37. Comprobación de fallos del ventilador (comando: d w)

Para comprobar fallos del ventilador del equipo.

Transmission
[d][w][][Set ID][][Data][Cr]

* El dato siempre es FF (en hexadecimal).

Data
ff: Estado de lectura

Acknowledgement
[w][][Set ID][][OK/NG][Data][x]

*Los datos son el valor de estado del fallo de ventilador.

Data
00: Fan fault (Fallo del ventilador)
01: Fan Ok (Ventilador correcto)
02: N/D (no disponible)

38. Devolver tiempo transcurrido (comando: d l)
Para leer el tiempo transcurrido.

Transmission
[d][l][][Set ID][][Data][Cr]

*Los datos siempre son FF (hexadecimal).

Acknowledgement
[l][][Set ID][][OK/NG][Data][x]

*Los datos siempre son FF (hexadecimal).
(Código hexadecimal)

39. Valor de temperatura (comando: d n)
Para leer el valor de temperatura interior.

Transmission
[d][n][][Set ID][][Data][Cr]

*Los datos siempre son FF (hexadecimal).

Acknowledgement
[n][][Set ID][][OK/NG][Data][x]

* El dato es de 1 byte de largo en formato hexadecimal.

40. Comprobación de fallos de lámpara (comando: d p)

Para comprobar fallos de lámpara.

Transmission
[d][p][][Set ID][][Data][Cr]

*Los datos siempre son FF (hexadecimal).

Acknowledgement
[p][][Set ID][][OK/NG][Data][x]

* El dato es de 1 byte de largo en formato hexadecimal.

Data
00: Lamp Fault (Fallo de lámpara)
01: Lamp Ok (Lámpara correcta)
02: N/D (DPM/Apagado)

43. Auto Sleep (Apagado automático) (comando: f g)
Para definir el apagado automático.

Transmission
[f][g][][Set ID][][Data][Cr]

Data
00: Descon
01: Encendido

Acknowledgement
[g][][Set ID][][OK/NG][Data][x]

41. Altavoces (comando: d v)

Para encender o apagar el altavoz.

Transmission
[d][v][][Set ID][][Data][Cr]

Data
00: Descon
01: activado

Acknowledgement
[v][][Set ID][][OK/NG][Data][x]

44. Delay de Encendido (comando: f h)

Para ajustar el retardo de programación al conectar la alimentación (unidad: segunda).

Transmission
[f][h][][Set ID][][Data][Cr]

Data
00H a 64H (valor de dato)

* Consulte la sección "Asignación de datos reales".

Acknowledgement
[h][][Set ID][][OK/NG][Data][x]

42. Temporizador Apagado (comando: f f)

Para definir la hora del temporizador.

Transmission
[f][f][][Set ID][][Data][Cr]

Data
00: Descon
01 : 10
02 : 20
03 : 30
04 : 60
05 : 90
06 : 120
07 : 180
08 : 240

Acknowledgement
[f][][Set ID][][OK/NG][Data][x]

45. Idioma (comando: f i)

Para ajustar el idioma de los menús en pantalla.

Transmission
[f][i][][Set ID][][Data][Cr]

Data

00 : Checo
01: Danés
02: Alemán
03: Inglés
04: Español (UE)
05: Griego
06: Francés
07: Italiano
08: Holandés
09: Noruego
0a: Portugués (UE)
0b: Portugués (Brasil)
0c: Ruso
0d: Finlandés
0e: Sueco
0f: Coreano
10: Chino simplificado
11: Japonés
12: Chino tradicional

Acknowledgement
[i][][Set ID][][OK/NG][Data][x]

46. Selección DPM (comando: f j)

Para ajustar la función DPM (Display Power Management, gestión de alimentación de pantalla).

Transmission
[f][j][][Set ID][][Data][Cr]

Data

00: Descon
01: Encendido

Acknowledgement
[j][][Set ID][][OK/NG][Data][x]

47. Reajuste (comando: f k)

Restablecer los ajustes predeterminados de fábrica, de imagen y de pantalla.

Transmission
[f][k][][Set ID][][Data][Cr]

Data

00: Reajuste imagen
(Reajusta los valores definidos en el menú IMAGEN.)
01: Reajuste de pantalla
(Reajusta los valores definidos en la opción Pantalla.)
02: Reajuste fábrica
(Reajusta los valores definidos en el menú OPCIÓN.)
03 : Restablecer audio
(Reajusta los valores definidos en el menú AUDIO.)

Acknowledgement
[k][][Set ID][][OK/NG][Data][x]

48. Indicador de encendido (comando: f o)

Para ajustar el LED del indicador de encendido.

Transmission
[f][o][][Set ID][][Data][Cr]

Data

00: Descon
01: Encendido

Acknowledgement
[o][][Set ID][][OK/NG][Data][x]

49. Comprobación del número de serie (comando: f y)

Para comprobar el número de serie.

Transmission
[f][y][][Set ID][][Data][Cr]

Data

FF (para leer los números de serie)

Acknowledgement
[y][][Set ID][][OK/NG][Data1] to [Data13][x]

*El formato de los datos es código ASCII.

50. S/W Version (Versión de SW) (comando: f z)
Para comprobar la versión de software.

Transmission
[f][z][][Set ID][][Data][Cr]

Data
FFH: Leer

Acknowledgement
[z][][Set ID][][OK/NG][Data][x]

52. Time 2 (Hour/Minute/Second) (Hora 2 [Hora/
Minuto/Segundo]) (comando: f x)
Para establecer los valores de Time 2 (Hour/Minute/
Second) (Hora 2 [Hora/Minuto/Segundo]).

Transmission
[f][x][][Set ID][][Data1][][Data2][][Data3][Cr]

Data1
de 00 a 17: de 00 a 23 horas
Data2
De 00 a 3B: de 00 a 59 minutos
Data3
De 00 a 3B: de 00 a 59 segundos
* Introduzca "fx [Set ID] ff" para comprobar los
valores de Time 2 (Hora 2).
** Este comando no funcionará si Time 1 (Fecha 1)
no se ha ajustado antes.

Acknowledgement
[x][][Set ID][][OK/NG][Data1][Data2][Data3][x]

51. Time 1 (Year/ Month/ Day) (Fecha 1 [Año/ Mes/
Día]) (comando: f a)
Para ajustar los valores de Time 1 (Year/ Month/
Day) (Fecha 1 [Año/ Mes/ Día]).

Transmission
[f][a][][Set ID][][Data1][][Data2][][Data3][Cr]

Data1
De 00 a 14: de 2010 a 2030
Data 2
De 01 a 0C: de enero a diciembre
Data 3
De 01 a 1F: de 1 a 31
Introduzca "fa [Set ID] ff" para comprobar los valores
de Time 1 (Fecha 1).

Acknowledgement
[a][][Set ID][][OK/NG][Data1][Data2][Data3][x]

53. Off Timer (Repeat mode/ Time) (Temporizador
desconectado [modo de repetición/fecha]) (comando:
f e)

Para ajustar la función Hora de apagado del
temporizador (modo de Repetición/Hora).

Transmission
[f][e][][Set ID][][Data1][][Data2][][Data3][Cr]

Data1
00: Repeat Off (Repetir desactivado)
01: Repeat Once (Repetir una vez)
02: Repeat Daily (Repetir a diario)
03: Repeat from Monday to Friday (Repetir de lunes
a viernes)
04: Repeat from Monday to Saturday (Repetir de
lunes a sábado)
05: Repeat from Saturday to Sunday (Repetir de
sábado a domingo)
06: Repeat on Sunday (Repetir el domingo)
Data2
De 00 a 17: de 00 a 23 horas
Data3
De 00 a 3B: de 00 a 59 minutos
* Introduzca "fe [Set ID] ff" para comprobar
los valores de Off Timer (Repeat mode/ Time)
(Temporizador desconectado [modo de repetición/
fecha]).
* Compruebe si Time1 (Fecha 1) y Time2 (Fecha 2)
se han establecido antes de ajustar esta función.

Acknowledgement
[e][][Set ID][][OK/NG][Data1][Data2][Data3][x]

54. On Timer (Repeat Mode/ Time) (Temporizador conectado [modo de repetición/fecha]) (comando: f d)
Para ajustar la función Hora de encendido del temporizador (modo de Repetición/Hora).

Transmission

[f][d][][Set ID][][Data1][][Data2][][Data3][Cr]

Data1

00: Repeat Off (Repetir desactivado)

01: Repeat Once (Repetir una vez)

02: Repeat Daily (Repetir a diario)

03: Repeat from Monday to Friday (Repetir de lunes a viernes)

04: Repeat from Monday to Saturday (Repetir de lunes a sábado)

05: Repeat from Saturday to Sunday (Repetir de sábado a domingo)

06: Repeat on Sunday (Repetir el domingo)

Data2

De 00 a 17: de 00 a 23 horas

Data3

De 00 a 3B: de 00 a 59 minutos

* Introduzca "fd [Set ID] ff" para comprobar los valores de On Timer (Repeat Mode/ Time) (Temporizador conectado [modo de repetición/fecha]).

* Compruebe si Time1 (Fecha 1) y Time2 (Fecha 2) se han establecido antes de ajustar esta función.

Acknowledgement

[d][][Set ID][][OK/NG][Data1][Data2][Data3][x]

55. On Timer Input (Entrada de temporizador conectado) (comando: f u)
Para ajustar la función Entrada de temporizador encendido.

Transmission

[f][u][][Set ID][][Data][Cr]

Data

20: AV

40: Component

60: RGB

70: DVI-D

90: HDMI

C0: Display Port

* Compruebe si las funciones Time 1 (Fecha 1), Time 2 (Fecha 2) y On Timer (Repeat Mode/Time) (Temporizador conectado [modo de repetición/fecha]) se han establecido antes de ajustar esta función.

Acknowledgement

[u][][Set ID][][OK/NG][Data][x]

56. Posición H (horizontal) (comando: f q)

Para ajustar la posición horizontal.

* Sólo disponible para el modo Tile Off (Mosaico desconectado).

Transmission

[f][q][][Set ID][][Data][Cr]

Data

00 a 64: Izquierda 50 a Derecha 50

Acknowledgement

[q][][Set ID][][OK/NG][Data][x]

57. Posición V (vertical) (comando: f r)

Para ajustar la posición vertical.

* Sólo disponible para el modo Tile Off (Mosaico desconectado).

Transmission

[f][r][][Set ID][][Data][Cr]

Data

23 a 41: Inferior 15 a Superior 15

Acknowledgement

[r][][Set ID][][OK/NG][Data][x]

58. Tamaño H (horizontal) (comando: f s)

Para ajustar el tamaño horizontal.

* Sólo disponible para el modo Tile Off (Mosaico desconectado).

Transmission

[f][s][][Set ID][][Data][Cr]

Data

00 a 64: Tamaño -50 a +50

Acknowledgement

[s][][Set ID][][OK/NG][Data][x]

59. Input Select (Selección de entrada) (comando: x b)

Para seleccionar la fuente de entrada del equipo.

Transmission

[x][b][][Set ID][][Data][Cr]

Data

20: AV(CVBS)

40: Component

60: RGB (PC)

70: DVI-D

90: HDMI (DTV)

A0: HDMI (PC)

C0: Display Port (DTV)

D0: Display Port (PC)

Acknowledgement

[b][][Set ID][][OK/NG][Data][x]

60. Temp color (comando: x u)

Para ajustar la temperatura de color de la pantalla.

Transmission

[x][u][][Set ID][][Data][Cr]

Data

00 a 64: Caliente 50 a Frío 50

Acknowledgement

[u][][Set ID][][OK][Data][x]



LG

Life's Good

Asegúrese de leer las precauciones de seguridad antes de utilizar el producto. Guarde el CD con el manual de usuario en un lugar accesible para poder consultarlo en un futuro. El número de serie y el modelo del monitor están situados en la parte posterior y en un lateral del mismo. Anótelos por si alguna vez necesita asistencia.

MODELO _____

N.º DE SERIE _____

Para obtener el código fuente correspondiente a GPL, LGPL, MPL y otras licencias de código abierto que contiene este producto, visite <http://opensource.lge.com>. Además del código fuente, podrá descargar las condiciones de las licencias, exención de responsabilidad de la garantía y avisos de copyright.

LG Electronics también le proporcionará código abierto en CD-ROM por un importe que cubre los gastos de su distribución (como el soporte, el envío y la manipulación) previa solicitud por correo electrónico a opensource@lge.com. Esta oferta es válida durante tres (3) años a partir de la fecha de adquisición del producto.

ENERGY STAR is a set of power-saving guidelines issued by the U.S. Environmental Protection Agency(EPA).



As an ENERGY STAR Partner LGE U. S. A.,Inc. has determined that this product meets the ENERGY STAR guidelines for energy efficiency.

El ruido temporal es normal al encender y apagar el dispositivo.