



BRUKER-MANUAL CD/MP3/WMA-mottaker til Bil

Vennligst les denne manualen omhyggelig før du betjener ditt sett og husk det for fremtidig henvisning.

LCS311UR/ LCS310UR/ LCS110AR



MFL67409306

NORSK

Sikkerhets-informasjon



MERK: FOR Å UNNGÅ FARE FOR ELEKTRISK STØT MÅ IKKE DEKSELET (ELLER BAKDEKSELET) FJERNES. DET FINNES INGEN DELER INNE I PRODUKTET SOM BRUKERE KAN REPARERE. OPPSØK FAGFOLK HVIS PRODUKTET MÅ REPARERES.



Dette lynsymbolet inne i en likesidet trekant er en advarsel for brukeren om at det finnes uisolert spenning inne i produktet som kan være kraftig nok til å kunne forårsake personskader.



Utropstegn inne i en likesidet trekant er en advarsel for brukeren om at det er viktig informasjon om bruk og vedlikehold (service) av produktet i lesestoffet som følger med.

ADVARSEL: FOR Å UNNGÅ BRANN ELLER ELEKTRISK STØT BØR IKKE DETTE PRODUKTET UTSETTES FOR REGN ELLER FUKTIGHET.

ADVARSEL: Installere ikke utstyret i et begrenset område, som en bokhylle eller lignende enhet.



Kjøretøyet må alltid behandles på en sikker måte. Ikke la deg distrahere av utstyret under kjøring, og vær alltid oppmerksom på alle trafikale forhold. Ikke endre innstillinger eller noen funksjoner. Parker kjøretøyet på en trygg og lovlig måte innen du forsøker slike operasjoner.



Ikke bruk produktet i mange timer ved ekstra lav eller høy temperatur. (-10 °C til 60 °C)



For å redusere faren for elektrisk støt må dekselet eller baksiden på dette produktet ikke åpnes eller fjernes. Det finnes ingen brukerjusterbare komponenter på innsiden. Service må bare foretas av kvalifisert servicepersonell.



For å redusere faren for elektrisk støt må dette apparatet ikke utsettes for vannsprut, regn eller fuktighet.



Grunnet høy temperatur på enhetens utside, må den kun benyttes installert i et kjøretøy.

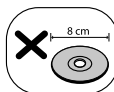

Denne spilleren kan ikke spille av plater med 8 cm diameter (bare 12 cm plater kan brukes).



Hold lydnivået på et rimelig nivå under kjøring.



Unngå å slippe utstyret ned, og beskytt utstyret mot slag og støt.



Denne enhet er for kjøretøy med et 12-volt batteri og negativ jording. Før installasjon i et fritidskjøretøy, lastebil eller buss, sjekk batteri -spenningen. For å unngå kortslutninger i det elektriske systemet, vær sikker på å frakoble E batteri kabel før begynnelse av installasjonen.



FORSIKTIG: Denne Digitale Video Disc spilleren bruker en laserstråle. For at dette produktet skal brukes på riktig måte bør denne brukerveiledningen leses, og også beholdes for fremtidig bruk. Hvis enheten må vedlikeholdes må du kontakte et autorisert verksted – se fremgangsmåte for service.

Dersom kontrollene brukes på annen måte enn beskrevet, eller dersom det utføres justeringer eller andre prosedyrer enn de som er beskrevet her, kan du utsette deg for skadelig stråling.

For å unngå stråling må du ikke ta av lokket.

Denne enheten er utstyrt med en bærbar batteripakke eller en akkumulator.

Trygg måte å fjerne batteripakken eller batteriet fra utstyret på:

Fjern det gamle batteriet eller batteripakken, og følg trinnene for montering i motsatt rekkefølge. For å hindre forurensning av miljøet og negativ innvirkning på menneskers og dyrs helse, må det gamle batteriet eller batteripakken avfallshåndteres korrekt og legges i egnet beholder på gjenvinningsstasjon eller hos forhandler. Batterier skal ikke kastes sammen med ordinært husholdningsavfall eller annet avfall. Det anbefales at du bruker lokale, systembatterier og akkumulatører med gratis batteriretur. Batteriet må ikke utettes for overdreven varme, slik som solskinn, åpen flamme eller lignende.

! ADVARSEL

Når tilkoblinger er feil, vil enheten vise som følgende.

- Antenne / fjernhet-port: "ANTENNA / REMOTE ON PORT SHORT CIRCUIT CHECK"

Etter den er tilkoblet igjen, start enheten på nytt.

Kaste brukte batterier/akkumulatører



1. Hvis batteriene/akkumulatørene i produktet er merket med symbolet som viser en søppeldunk med kryss over, er de omfattet av direktiv 2006/66/EC.
2. Dette symbolet kan være kombinert med de kjemiske tegnene for kvikksølv (Hg), kadmium (Cd) eller bly (Pb) hvis batteriene inneholder mer enn 0,0005% kvikksølv, 0,002% kadmium eller 0,004% bly.

3. Alle batterier/akkumulatører skal kastes atskilt fra restavfall og leveres ved offentlige spesialavfallsstasjoner.

4. Riktig håndtering av brukte batterier/akkumulatører som avfall bidrar til å forhindre skader på miljøet og dyrs og menneskers helse.

5. Hvis du vil ha mer informasjon om hvordan du bør håndtere brukte batterier/akkumulatører som avfall, kan du ta kontakt med lokale myndigheter, renovasjonstjenesten på stedet eller butikken der du kjøpte produktet.

Kaste det gamle apparatet



1. Når dette symbolet med en søppeldunk med kryss på er festet til et produkt, betyr det at produktet dekkes av EU-direktivet 2002/96/EF.
2. Alle elektriske og elektroniske produkter bør avfallshåndteres separat fra det ordinære husholdningsavfallet via egne returrordninger godkjent av statlige eller lokale myndigheter.
3. Riktig avfallshåndtering av det gamle apparatet bidrar til å forhindre mulige negative konsekvenser for miljøet og folkehelsen.
4. Hvis du vil ha mer detaljert informasjon om avfallshåndtering av gamle apparater, kan du kontakte lokale myndigheter, leverandøren av avfallshåndteringstjenesten eller butikken der du kjøpte produktet.



LG Electronics erklærer herved at dette/disse produkt(er) er i overensstemmelse med avgjørende krav og andre relevante forskrifter av direktiv 2006/95/EC og ECE Regulation 10.03 (3.2.9).

Europeisk standardseier:

Krijgsman 1, 1186 DM Amstelveen The Netherlands

- Legg merke til at dette IKKE er kontaktpunktet for Kundeservice. For informasjon om Kundeservice, se garantikortet eller kontakt forhandleren hvor du kjøpte dette produktet.

Innholdsfortegnelse

1

1 Starte

- 2 Sikkerhets-informasjon
- 5 Frontpanelet
- 6 Fjernkontroll (Valgfri)
- 6 - Installasjon av batteri
- 7 Om avtakbart betjeningspanel
- 7 - Sette på betjeningspanelet
- 7 - Ta av betjeningspanelet

3

2 Tilkobling/Forbindelse

- 8 Installasjon
- 8 - Grunninstallasjon
- 8 - Fjerne den eksisterende mottakeren
- 8 - ISO-DIN-installasjon
- 9 Tilkobling
- 9 - Tilkobling til en bil

5

3 Drift

- 10 Drift
- 10 - Grunninstallasjon
- 10 - Slå av lyden midlertidig
- 10 - Å bruke EQ (Equalizer)
- 10 - Å bruke XDSS+ (Extreme Dynamic Sound System)
- 10 - Å kontrollere klokken
- 10 - Å slå av displayets lys
- 10 - Tilbakestille enheten
- 11 - Justering generelle innstillinger
- 12 Å lytte til en CD
- 12 - Å pause eller starte avspilling av CD på nytt.
- 12 - Å søke etter en del i et spor/fil
- 13 - Å skippe til annet spor/fil
- 13 - Å kontrollere informasjon om musikken
- 13 - Å spille av spor/filer etter eget ønske
- 14 Å lytte til musikk fra en ekstern enhet
- 14 - Hindre radikale endringer i volumet ved skifte av kilde
- 15 Lytte til radioen
- 15 - Lagre ønskede frekvenser manuelt
- 15 - Lytte til en forvalgt radiostasjon
- 16 - Justerer RADIO innstillinger
- 17 Å bruke en USB-enhet (Valgfri)
- 17 - Å bytte til en annen driver
- 17 - Hurtigsøk etter en ønsket fil
- 17 - Spillbar USB innretning krav

4 Problemløsning

- 18 Problemløsning

5 Tillegg

- 19 Spesifikasjoner

Frontpanelet

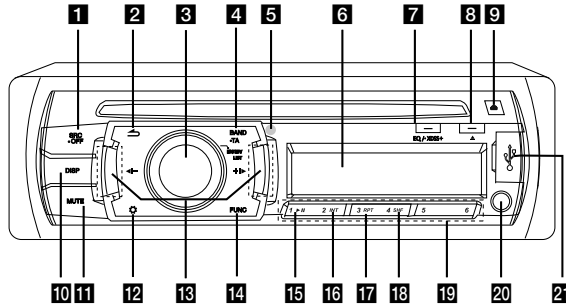

1 SRC/• OFF

- Når den trykkes, velges funksjon kilder.
- Når trykkes og holdes, strøm enhet av eller på.

2 ↶

Returter til forutgående trinn.

3 Volume knob

- Justerer lydnivået.
- Bekrefter innstillingene.
- Kontrollerer spor, filer eller forhåndsinnstilte stasjoner.

4 BAND

Velger et band i RADIO modus.

• TA (Valgfri)

Søker stasjoner som har TA/TP informasjon, når den trykkes og holdes.

5 Fjernsensor (Valgfri)

6 Displayvindu.

7 EQ/• XDSS+

Forbedrer lyd kvaliteten.

- Når denne trykkes velges EQ-funksjonen.
- Når denne trykkes og holdes velges XDSS+ funksjonen

8 ▲

Utløser en disk.

9 ▲

Åpner frontpanelet.

10 DISP

- Trykk på denne og du kan se klokken.
- Trykk og hold denne, og du kan skru på/av displayet.

11 MUTE

Demper lyden midlertidig.

12 ⚙

Aktiverer Innstillinger-menyen.

13 ◀-/+▶

Hopp over / Søk / Søk / Still inn

14 FUNC

I hvert modus, stilles avspilling-funksjonene.

15 ▶||

Spiller av og pauser avspilling.

16 INT

Intro-skann

17 RPT

Repeterer avspilling

18 SHF

Tilfeldig avspilling

19 Numeriske knapper (1 - 6)

Velger en nummerert forhåndsinnstilt stasjon i TUNER.

20 AUX

Hvis tilkoblet til annen bærbar spiller, kan du nyte musikk fra den enheten.

21 USB-inngang (Valgfri)

Fjernkontroll (Valgfri)

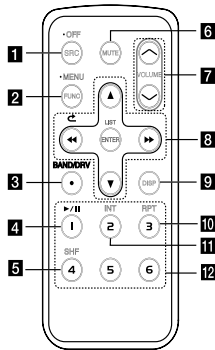

1 SRC / • OFF

- Når presset, får den tilgang til meny på en disk.
- Når denne trykkes og holdes, skrues enheten av.

2 FUNC

Når denne trykkes stilles avspilling-funksjonene i hvert modus.

• MENU

Når denne trykkes og holdes aktiveres Innstillinger-menyen.

3 BAND

Velger et band i RADIO modus.

DRV (Valgfri)

Flytter til en neste USB-driver.

4 >/|| Starter avspilling eller innspilling.

5 SHF Tilfeldig avspilling

6 MUTE Dempes lyden midlertidig.

7 VOLUME ▲/▼

Justerer lydnivået.

8 <</>

Hopp over / Søk / Søk / Still inn



Retur til forutgående trinn.



- Liste opp/ned

- Justerer innstillinger.

- Flytter 10 MP3/WMA-spor bakover eller fremover hvis det ikke finnes en eller er en mappe på en CD.

- Flytter til foregående eller neste mappe hvis det er mer enn 2 mapper på en CD.

ENTER/ LIST

- Bekrefter innstillingene.

- Checks tracks, files eller preset stations.

9 DISP

- Trykk på denne og du kan se klokken.
- Trykk og hold denne, og du kan skru på/av displayet.

10 RPT

Repeterer avspilling

11 INT

Intro-skann

12 Numeriske knapper (1 - 6)

Velger en nummerert forhåndsinnstilt stasjon i TUNER.

Installasjon av batteri

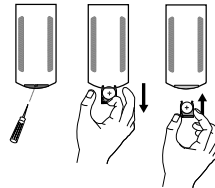

1. Trekk ut batteriholderen ved hjelp av en skarp gjenstand, slik som en kulepenn.
2. Installer batteriet med polene **+** og **-** korrekt vei i batteriholderen.
3. Installer batteriholderen tilbake i sin opprinnelige posisjon.

! BEMERK

- Bruk bare ett CR2025 (3 V) litiumbatteri.
- Fjern batteriet hvis du ikke skal bruke fjernkontrollen over lengre tid.
- Ikke prøv å lade opp, demontere eller varme opp batteriet, og ikke kast det i ovnen.
- Ikke håndter batteriet med metallverktøy.
- Ikke oppbevar batteriet sammen med metallgjenstander.

Om avtakbart betjeningspanel

Sette på betjeningspanelet

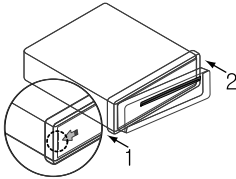

1. Tilpass venstre kant med stopperen.
2. Skyv høyre side av panelet inn på enheten til det høres en klikkelyd.

⚠ ADVARSEL

- Kontrollknappene kan slutte å virke korrekt dersom kontrollpanelet ikke er montert korrekt. Skjer dette, kan du trykke lett på kontrollpanelet.
- Ikke etterlat kontrollpanelet der det utsettes for høye temperaturer eller direkte sollys.
- Ikke slipp kontrollpanelet i gulvet eller utsett det for harde påkjenninger på annet vis.
- Ikke la flyktige substanser, slik som bensin, tynner eller insektdreper komme i kontakt med overflaten på kontrollpanelet.

Ta av betjeningspanelet

1. Trykk på knappen  for å frigjøre kontrollpanelet.

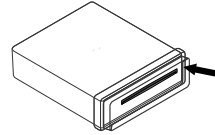

2. Skyv kontrollpanelet til høyre.

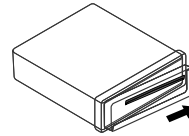

3. Trekk ut kontrollpanelet.
4. Plasser kontrollpanelet i det medfølgende etuiet.

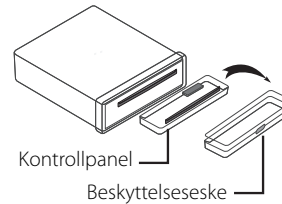

⚠ BEMERK

Rengjør kontaktene på baksiden med jevne mellomrom med en bomullspinne fuktet med alkohol. Av sikkerhetshensyn bør tenningen slås av og tenningsnøkkelen tas ut før rengjøringen.

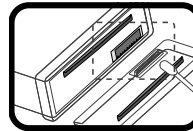

Installasjon

Grunninstallasjon

Før installasjon er det viktig at tenningsbryteren er i stilling AV, og at jordledningen til batteriet er tatt av for å unngå kortslutning.

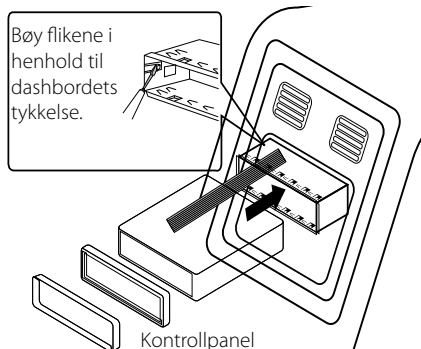

1. Ta ut den eksisterende mottakerenheten.
2. Foreta nødvendige tilkoblinger.
3. Installer monteringsrammen.
4. Installer enheten i monteringsrammen.

Fjerne den eksisterende mottakeren

Hvis det allerede finnes en eksisterende installasjonshylse for radioen i dashbordet, må også denne fjernes.

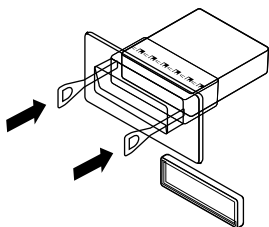

1. Fjern det bakre monteringsfestet fra enheten.
2. Fjern frontpanelet og pyntelisten fra enheten.
3. Stikk demonteringskroken inn i hullet på den ene siden av enheten. Utfør samme operasjon på den andre siden og trekk enheten ut fra monteringsrammen.

ISO-DIN-installasjon

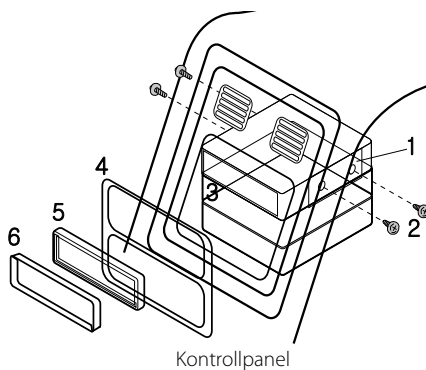

1. Stikk enheten inn i ISO-DIN-rammen.
2. Skru inn skruene du tok ut fra den gamle enheten.
3. Stikk enheten og rammen inn i åpningen i dashbordet.
4. Installer monteringsrammen eller adapterplaten.
5. Sett på rammen på enheten.
6. Monter kontrollpanelet på enheten.

Tilkobling

Tilkobling til en bil

Før tilkobling er det viktig at tenningsbryteren er i stilling AV, og at jordledningen til batteriet er tatt av for å unngå kortslutning.

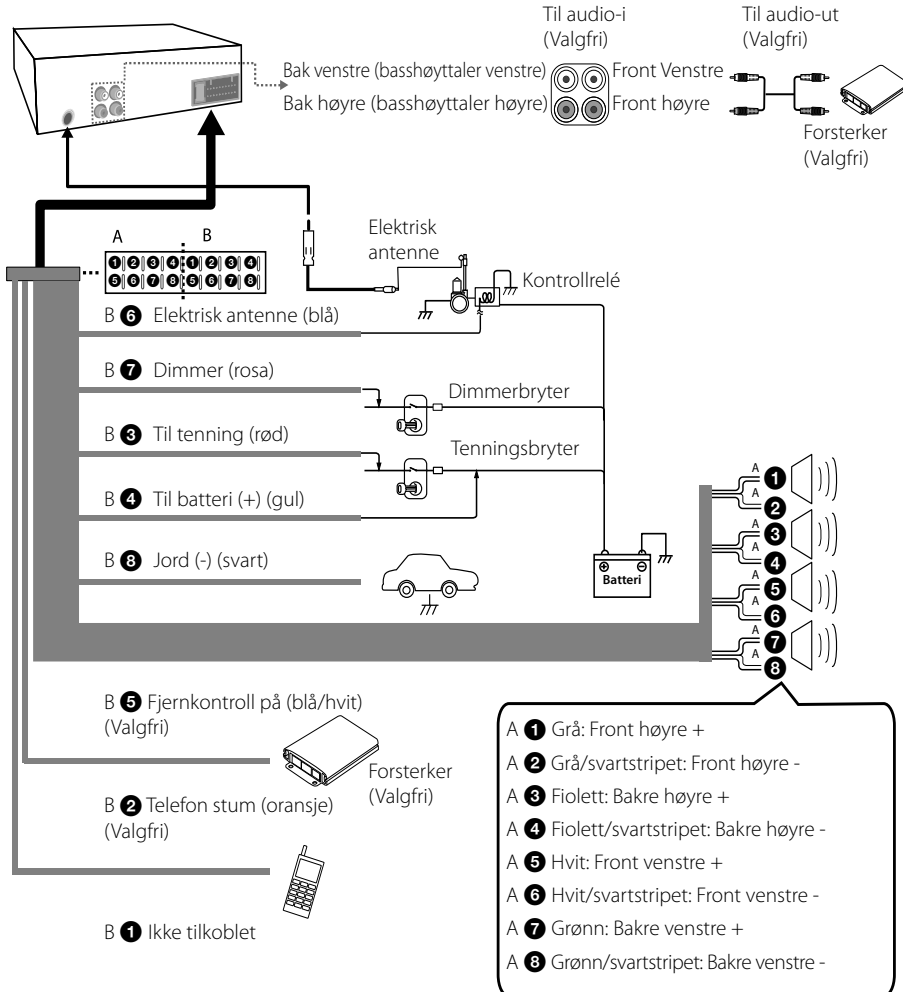

Drift

Grunninstallasjon

1. Slå enheten på ved å trykke enhver tast på enheten.
2. Velg en kilde ved å trykke SRC.
3. Drei volum-knappen for å justere volumet på enheten.
Eller trykk VOLUME \wedge /V på fjernkontrollen.

! BEMERK

Hvis det ikke er tilkoblet en kilde til enheten, vil ikke kilden kjennes igjen.

Slå av lyden midlertidig

1. Trykk MUTE for å slå av din enhet.
Eller trykk MUTE på fjernkontrollen.
2. For å avbryte, trykk MUTE igjen.

Å bruke EQ (Equalizer)

EQ er for å redusere signalstyrken til audiofrekvensene. Funksjonen hjelper deg til å nyte mer rikelig.

Trykk EQ/·XDSS+ på enheten gjentatte ganger.

Indikatorlysene tennes i følgende rekkefølge.

POP → CLASSIC → ROCK → JAZZ → VOCAL →
SALSA → SAMBA → REGGAE → RUSSY → USER 1
→ USER 2 → Av (vises ikke)

! BEMERK

- Når XDSS+ er stilt inn til "Av", kan du justere EQ-innstillingene.
- Du kan justere lydnivået til ønsket nivå. Når du velger et USER 1/2 -modus og trykker  på enheten, og så justerer lydnivåets (BASS (bass), MID (midtre), TRB (diskant), BAL (venstre/høyre høyttaler), FAD (front/bakre høyttaler), S-W (basshøyttaler: valgfri) vil dette lagres automatisk for gjeldende valgt USER 1/2 -modus. Referer til "For [SOUND]-innstilling" for USER 1/2 -modus på side 11.

Å bruke XDSS+ (Extreme Dynamic Sound System)

Dette forbedrer diskant og basslyden.

1. Trykk og hold EQ/·XDSS+ på enheten.
2. For å avbryte, trykk og hold den igjen.

Å kontrollere klokken

1. Trykk DISP for å se klokken.
2. Trykk denne en gang til for å fjerne den.

Å slå av displayets lys

1. Trykk og hold DISP.
2. Trykk og hold den igjen for å slå det på.

! BEMERK

Når lyset er av, trykk en knapp og lyset vil slå seg på, og så slå seg av automatisk hvis du ikke trykker på den i løpet av noen sekunder.

Tilbakestille enheten

Du kan nullstille (resette) enheten hvis den ikke fungerer riktig.

1. Å fjerne kontrollpanelet.

Referer til side 7 for beskrivelse av hvordan du demonterer kontrollpanelet.

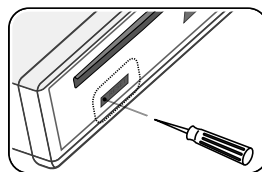

2. Stikk en skarp og tynn gjenstand inn i nullstillingshullet.



Justering generelle innstillinger

Du kan justere [SOUND], [LIGHT] og [OTHER] innstillinger.

På enheten

1. Trykk .
2. Drei volum-knappen for å velge [SOUND], [LIGHT], eller [OTHER] og trykk så på den.
3. Drei volum-knappen for å velge alternativet og trykk på den.
4. Drei volum-knappen med klokken, eller mot klokken for å justere nivået. .
5. Trykk volum-knappen for å bekrefte innstillingen.
Hvis du ønsker å returnere til foregående trinn trykkes .

På fjernkontrollen

1. Trykk og hold FUNC/• MENU.
2. Trykk ▲ / ▼ for å velge [SOUND], [LIGHT], eller [OTHER] og trykk ENTER.
3. Trykk ▲ / ▼ for å velge moduset og trykk ENTER.
4. Trykk ▲ / ▼ for å juster nivået.
5. Trykk ENTER for å bekrefte innstillingen.
Hvis du ønsker å returnere til foregående trinn trykkes .

For [SOUND]-innstilling

Du kan justere lyd kvaliteten ved å justere nivåene til BASS (bass), MID (midtre), TRB (diskant), BAL (venstre/høyre høyttaler), FAD (front/bakre høyttaler) og S–W (basshøyttaler: valgfri).

- Når du stiller inn EQ til USER 1/2 –modus: Du kan justere nivået til BASS (bass), MID (midtre), TRB (diskant) BAL (venstre/høyre høyttaler), FAD (front/bakre høyttaler) og S–W (basshøyttaler: valgfri).
- Når du stiller inn EQ unntatt USER 1/2 mode: Kan du justere nivået for BAL (venstre/høyre høyttaler), FAD (front/bakre høyttaler) og S–W (basshøyttaler: valgfri).

For [LIGHT]-innstilling

Du kan justere lyseffektene ved å justere DIM, eller DIM L.

- DIM (Dimmer) OFF/ ON/ AUTO: Du kan endre lysstyrken til displayet når enheten er skrudd på.

Innstillinger	Beskrivelse
DIM ON	Displayet blir mørkt.
DIM OFF	Displayet blir lyst.
DIM AUTO	Dimmeren fungerer i forhold til bilens dimmer-innstillinger.

- DIM L (Dimmer-nivå): Når du stiller inn DIM til ON/AUTO, kan du justere dimmer-nivået. (-2, -1, 0, +1, +2)



For [OTHER]-innstillinger

- AUX (Tilbehør) ON/ OFF
Det er mulig å bruke tilleggsstyr med denne enheten. Aktiver aux-innstillingen ved bruk av tilleggsstyr tilkoblet til denne enheten.
- BEEP 2ND/ ALL
BEEP 2ND: 'Beep-et' er generert når en tast er trykket i lengre enn 2 sekunder.
BEEP ALL: 'Beep-et' er generert når enhver tast er trykket.
- A-EQ (Auto EQ) ON/ OFF
AUTO EQ fungerer bare dersom musikkfilen er sjangermarkert. Når du stiller inn vil AUTO EQ til ON, POP, CLASSIC, ROCK, eller JAZZ velges automatisk i forhold til musikkjangeren.
- SW (basshøytaler) OFF/ SW 55 Hz/ SW 85 Hz/ SW 120 Hz
Du kan aktivere basshøytaleren.
SW OFF <-> SW 55 Hz <-> SW 85 Hz <-> SW 120 Hz.
- DEMO OFF/ ON
Du kan endre den innledende indikasjonen i displayet til informasjonsnavn (funksjonsnavn, EQ-navn osv...) mens du lytter til en kilde.
- CLK (klokke)
For modellen støttes ikke RDS, eller også for en RDS-støttet enhet.
 - Når RDS CT-informasjonen ikke mottas og du stiller inn CT til OFF, kan du justere tiden selv. Still inn klokken som følger:
 1. Velg en kilde til TUNER.
 2. Still inn CT til OFF.
(Referer til "Justerer RADIO innstillinger" på sidene 16 for innstilling av CT (klokken) ON/ OFF.)
 3. Trykk  på enheten for å velge [OTHER], og velg så CLK ved å dreie volum-knappen.
 4. Still inn timen ved å dreie volum-knappen.
 5. Trykk volum-knappen for å bekrefte.
 6. Still inn minutter ved å dreie volum-knappen.
 7. Trykk volum-knappen for å bekrefte.
 - Når RDS CT-informasjonen er mottatt: Klokken vises i i samsvar med RDS CT-informasjonen.
 - Når RDS ikke støttes,, stilles klokken i samsvar med trinnene 3-7.







Å lytte til en CD

1. Sett i en CD.
2. Drei volum-knappen på enheten for å justere volumet.
Eller trykk VOLUME \wedge /V på fjernkontrollen.

Å pause eller starte avspilling av CD på nytt.

1. Trykk  på enheten for å pause avspillingen.
Eller trykk  på fjernkontrollen.
2. Trykk igjen for å gjenoppta avspillingen.

Å søke etter en del i et spor/fil

1. Trykk og hold  /  på enheten i ca. 1 sekund under avspillingen.
Eller trykk og hold  /  på fjernkontrollen.
2. Trykk  på enheten ved ønsket punkt.
Eller trykk  på fjernkontrollen.

Å skippe til annet spor/fil

Trykk ◀-/+▶ på enheten.

Eller trykk ◀◀/▶▶ på fjernkontrollen.

Eller

1. Trykk volum-knappen på enheten.
Eller trykk ENTER på fjernkontrollen.
2. Drei volum-knappen på enheten for å velge ønsket ROOT, eller mappe og trykk denne.
Eller trykk ▲ / ▼ og trykk ENTER på fjernkontrollen.
3. Drei volum-knappen på enheten for å velge ønsket spor/fil og trykk denne.
Eller trykk ▲ / ▼ og trykk ENTER på fjernkontrollen.



BEMERK

For å skippe til foregående spor, trykk raskt ◀- innenfor 3 sekunder under avspillingstiden.

Å kontrollere informasjon om musikken

MP3/WMA-filer kommer ofte med etiketter.

Etiketten gir Tittelen, Artist eller Album.

Trykk DISP gjentatte ganger under avspilling av MP3/WMA/CD TEXT-fil.

Hvis det ikke finnes noen informasjon, vil "NO TEXT" vises i displayet.

Å spille av spor/filer etter eget ønske

For bruk av gjeldende knapper

1. Trykk INT/ RPT/ SHF.

2. Trykk igjen for å avbryte.

Eller

Å bruke FUNC-knappen

På enheten

1. Trykk FUNC.
2. Drei volum-knappen for å velge et alternativ og trykk denne.
3. Drei volum-knappen for å velge alternativet.
4. Trykk volum-knappen for å stille inn alternativet.
Hvis du ønsker å returnere til foregående trinn trykkes ↶.

På fjernkontrollen

1. Trykk FUNC/ • MENU.
 2. Trykk ▲ / ▼ for å velge et alternativ og trykk denne.
 3. Trykk ▲ / ▼ for å velge alternativet.
 4. Trykk ENTER for å stille inn alternativet.
Hvis du ønsker å returnere til foregående trinn trykkes ↶.
- INT (intro-skann)
De første 10 sekundene til alle spor/filer (INT) eller hver fil i gjeldende valgt mappe (■ INT) på disken vil avspilles.
 - RPT (repetere)
Gjeldende valgt spor/filer (1 RPT) eller mappe (■ RPT) på disken vil avspilles repeterende.
 - SHF (tilfeldig)
Hver fil i valgt mappe (SHF) eller alle spor/filer (■ SHF) på disken vil avspilles tilfeldig.
Under tilfeldig avspilling kan du ◀- ikke trykke knappen for å gå tilbake til foregående spor.

! BEMERK

-  : Ikonet vises under MP3/WMA-avspilling.
- **MP3/WMA-diskkompatibilitet med denne enheten er begrenset på følgende måte:**
 1. Samplingsfrekvens / 8 kHz til 48 kHz (MP3)
22.05 kHz til 48 kHz (WMA)
 2. Bittakt / innenfor 8 kbps til 320 kbps (inkludert VBR) (MP3) 32 kbps til 320 kbps (WMA)
 3. Filsystemet for CD-R/CD-RW-formatet skal være "ISO 9660"
 4. Hvis du spiller inn MP3/WMA-filer med programvare som ikke kan lage et FILSYSTEM, for eksempel «Direct-CD» etc., vil det være umulig å spille av MP3/WMA-filer. Vi anbefaler at du bruker «Easy-CD Creator», som oppretter et ISO9660-filsystem.

Når du formaterer omskrivbare (rewritable) CD-plater, må du sette alternativet diskformat til [Mastered] for å gjøre disken kompatibel med LG-spillere. Når du setter dette alternativet til Live File System, kan du ikke spille av på LG-spillere.
(Mastered/Live File System : Diskformatsystem for Windows Vista)

Kunder og brukere bør også merke seg at tillatelse er påkrevd for å laste ned MP3/WMA-filer og musikk fra Internett. Vårt firma har ingen rett til å utstede slike tillatelser. Tillatelse må isteden innhentes fra eieren av opphavsrettighetene.

Å lytte til musikk fra en ekstern enhet

1. Koble til en ekstern innretning til AUX pluggen med line input kabel.
2. Velg en kilde til AUX.
3. Spill det tilkoblede AUX utstyr.
4. Drei volum-knappen på enheten for å justere volumet.
Eller trykk VOLUME \wedge / \vee på fjernkontrollen.

Hindre radikale endringer i volumet ved skifte av kilde

Bare når du innstiller AUX til ON som omkoblingskilder, kan du justere volum nivået på hver kilde for å unngå radikale forandringer på volumet ved velging av GAIN 0/ +6.

1. Trykk FUNC på enheten.
Eller trykk FUNC/ • MENU på fjernkontrollen.
2. Drei volum-knappen på enheten.
Eller trykk \blacktriangle / \blacktriangledown på fjernkontrollen for å stille inn alternativet. (GAIN 0 / +6)
3. Trykk volum-knappen på enheten.
Eller trykk ENTER på fjernkontrollen for å bekrefte innstillingen.
4. Hvis du ønsker å returnere til foregående trinn trykkes \leftarrow .

Lytte til radioen

1. Trykk SRC gjentatte ganger for å velge en kilde til TUNER.
2. Trykk BAND gjentatte ganger for å velge ønsket bånd.
3. For manuelt søk, trykk og hold ◀◀ / ▶▶ på enheten til "MANUAL" vises. Trykk så denne gjentatte ganger for å velge en ønsket frekvens. Eller trykk og hold ◀◀ / ▶▶ på fjernkontrollen. For auto-søk trykkes ◀◀ / ▶▶ på enheten til "SEARCH" vises. Eller trykk ◀◀ / ▶▶ på fjernkontrollen.
4. Drei volum-knappen på enheten for å justere volumet. Eller trykk VOLUME ▲/▼ på fjernkontrollen.

Lagre ønskede frekvenser manuelt

1. Trykk BAND for å velge et ønsket bånd som du vil lagre.
2. Trykk og hold ◀◀ / ▶▶ på enheten til en pipelyd høres. Eller trykk og hold ◀◀ / ▶▶ på fjernkontrollen.
3. Trykk denne gjentatte ganger for å velge en ønsket frekvens.
4. Trykk og hold en av de forhåndsinnstilte knappene blant 1 til 6, til en pipelyd høres.
5. Gjenta trinnene 1 - 4 for å stille inn andre stasjoner.

! BEMERK

Når en stasjon blir lagret under en forhåndsinnstillingsknapp der en annen stasjon på samme bånd allerede er lagret, blir den tidligere forhåndsinnstilte stasjonen automatisk slettet.

Lytte til en forvalgt radiostasjon

1. Trykk BAND gjentatte ganger for å velge et ønsket bånd.
2. Trykk volum-knappen på enheten. Eller trykk ENTER på fjernkontrollen.
3. Drei volum-knappen for å velge en forhåndsinnstilt stasjon. Eller trykk ▲ / ▼ på fjernkontrollen.
4. Trykk på volumknappen. Eller trykk ENTER på fjernkontrollen.

Eller

Trykk BAND, og så ønsket forhåndsinnstilt knapp mellom 1 til 6.

3

Drift

Justerer RADIO innstillinger

På enheten

1. Trykk FUNC.
2. Drei volum-knappen for å velge et alternativ og trykk denne.
3. Drei volum-knappen for å stille inn alternativet og trykk denne.
4. Hvis du ønsker å returnere til foregående trinn trykkes .

På fjernkontrollen

1. Trykk FUNC/ · MENU.
2. Trykk ▲ / ▼ for å velge et alternativ og trykk ENTER.
3. Trykk ▲ / ▼ for å stille inn alternativet og trykk ENTER.
4. Hvis du ønsker å returnere til foregående trinn trykkes .

• A/S (autolagring)

De seks sterkeste sendingsfrekvensene vil bli lagret under forhåndsinnstillingsknappene 1-6 i rekkefølgen av signalstyrken. For å avbryte trykkes volum-knappen (eller ENTER på fjernkontrollen).

- P/S (forhåndsinnstilt skanning)
Hver forhåndsinnstilt stasjon vil vises. For å avbryte trykkes volum-knappen (eller ENTER på fjernkontrollen).
- SENS (tunersensitivitet) MID/ HI/ LOW
I et område med svakt signalmottak, hjelper det tunerens til å søke flere stasjoner. Jo dårligere mottakelsen er, jo lavere bør du stille inn dette alternativet.

RDS (Valgfri)

- PTY (Program type)
Radiostasjonene søkes opp etter programtype som følger.
Programtypene vises som følger.

NEWS	FINANCE	EASY M
AFFAIRS	CHILDREN	LIGHT M
INFO	SOCIAL	CLASSICS
SPORT	RELIGION	OTHER M
EDUCATE	PHONE IN	JAZZ
DRAMA	TRAVEL	COUNTRY
CULTURE	LEISURE	NATION M

SCIENCE	DOCUMENT	OLDIES
VARIED	POP M	FOLK M
WEATHER	ROCK M	

- AF (alternativ frekvens) ON/ OFF
Når mottaks kvaliteten blir dårligere, endrer tunerens automatisk til en annen stasjon i nettverket for å kringkaste en bedre mottaks kvaliteten ved bruk av PI og AF-koder.
- REG (Region) ON/ OFF
REG ON: Enheten skifter til en annen stasjon innen samme nettverk og som sender det samme programmet når signalet fra gjeldende stasjon blir svakt.
REG OFF: Enheten skifter til en annen stasjon innen samme nettverk og som sender det samme programmet når signalet fra gjeldende stasjon blir svakt. (I denne modus, kan programmet variere fra det som nettopp ble mottatt.)
- TA (Trafikkmeldinger) ALARM/ SEEK
TA ALARM: Dersom stasjonen som er søkt ikke har noen TP-informasjon på 5 sekunder, utløses en dobbelt pipelyd.
TA SEEK: Dersom stasjonen som er søkt ikke mottar TP-informasjon på 5 sekunder, søker mottakeren opp neste stasjon som har TP-informasjon.
- PI (Programidentifikasjon) SOUND/ MUTE
PI SOUND: Hvis frekvensen for en innstilt stasjon skifter til en alternativ frekvens (AF) med en uidentifisert PI, beholdes lyden.
PI MUTE: Hvis frekvensen for en innstilt stasjon skifter til en AF med en uidentifisert PI, dempes lyden inntil PI er identifisert.
- CT (klokkeid) ON/ OFF
Du kan bruke RDS CT-informasjonen for å oppdatere tiden. Dersom RDS CT-informasjonen ikke mottas og du setter CT til AV, kan du justere tiden selv. Se side 12 for å stille klokken.

Å bruke en USB-enhet (Valgfri)

1. Åpne USB-portens deksel.
2. Koble til USB-enheten.
3. Trykk SRC gjentatte ganger for å velge en kilde til USB.
4. Drei volum-knappen på enheten for å justere volumet.
Eller trykk VOLUME \wedge / \vee på fjernkontrollen.

Å bytte til en annen driver

Ved tilkobling av denne enheten til en multi-driver, trykkes BAND på enheten (eller DRV på fjernkontrollen (OPTIONAL)) for å gå til neste driver. Hver gang du trykker på knappen vil driver-modusene endres.

Hurtigsøk etter en ønsket fil

Du kan velge og spille av en ønsket fil uansett rekkefølgen i USB-enheten.

1. Trykk volum-knappen på enheten.
Eller trykk ENTER på fjernkontrollen.
2. Drei volum-knappen på enheten for å velge ønsket ROOT, eller mappe og trykk denne.
Eller trykk \blacktriangle / \blacktriangledown og trykk ENTER på fjernkontrollen.
3. Drei volum-knappen på enheten for å velge ønsket spor/fil og trykk denne.
Eller trykk \blacktriangle / \blacktriangledown og trykk ENTER på fjernkontrollen.

BEMERK

Andre funksjoner er de samme som med "Å lytte til en CD". Referer til sidene 12-13.

Spillbar USB innretning krav

- Trekk ikke ut USB enheten ved drift (spill,etc.)
- En USB innretning som krever ytterligere programinstallasjoner når du har koblet den til en computer, er ikke støttet.
- Jevnlig sikkerhetskopiering anbefales for å forhindre tap av data.
- Vist du bruker en USB skjøteledning, USB HUB, USB muti-leser eller ekstern HDD, så kan det være at USB-enheten ikke gjenkjennes.
- Når du kobler til en oppdelt USB innretning inn i enheten, er bare den første partisjon (deling) gjenkjent på den.
- Noen USB innretninger vil kanskje ikke fungerer med denne enhet.
- Digitale kameraer og mobiltelefoner støttes ikke.
- Enhetens USB-port kan ikke kobles til en datamaskin. Enheten kan ikke brukes som lagringsenhet.
- Bruk av NTFS-filsystem støttes ikke. (Kun FAT (16/32)-filsystem støttes.)

Problemløsning

Symptoner	Årsak	Løsning
Strømmen slås ikke på. Spilleren reagerer ikke.	Ledere og koblinger er ikke riktige.	Kontroller nok en gang at alle tilkoblinger er korrekte og intakte.
	Sikringen har gått.	Finn årsaken til sikringsbruddet, utbedre årsaken, og bytt sikring. Pass nøye på at du bruker en sikring med samme kapasitet.
	Støy og andre faktorer forårsaker at den innebygde mikroprosessen ikke fungerer riktig.	Slå enheten av og på igjen.
Det høres ingen lyd.	Kablene er ikke koblet til riktig.	Kople til kablene korrekt.
Avspillingen hopper.	Denne enheten er ikke festet sikkert.	Sørg for fast montering.
Avspillingen er ikke mulig.	Disen er skitten.	Rengjør disken.
	Disk av uspillbar type er lastet.	Kontroller hvilken type plate det gjelder.
Radiostasjonene kan ikke søkes inn.	Signalstyrken for stasjonene er for svak (ved automatisk innstilling).	Søk inn stasjonene manuelt.
	Ingen stasjon er forhåndsinnstilt, eller forhåndsinnstilte stasjoner er blitt slettet. (Under søk ved bruk av skanning av forhåndsinnstilte stasjoner.)	Forhåndsinnstill stasjonene. (Referer til side 15.)
Enheden fungerer ikke riktig, selv når riktige knapper på fjernkontrollen trykkes.	Batteristrømmen er lav.	Sett inn et nytt batteri.

Spesifikasjoner

Generelt

Uteffekt: 53 W x 4 CH (Max.)
 Strømkilde: DC 12 V
 Høytalerimpedans: 4 Ω
 Jording: Negative
 Dimensjoner (B x H x D): 178 x 50 x 169 mm (uten frontpanel)
 Netto vekt: 1,37 kg

TUNER

FM Søke område:
 87,5 til 108,0 MHz
 S/N-forhold: 55 dB
 Forvrengning: 0,7 %
 Ustabil sensitivitet: 12 dB μ V
 AM(MW) Søke område:
 520 til 1720 kHz eller 522 til 1620 kHz
 S/N-forhold: 50 dB
 Forvrengning: 1,0 %
 Ustabil sensitivitet: 28 dB μ V

CD

Frekvensområde: 20 Hz til 20 kHz
 S/N-forhold: 80 dB
 Forvrengning: 0,12 %
 Kanalseparasjon (1 kHz): 55 dB

AUX

Frekvensområde: 20 Hz til 20 kHz
 S/N-forhold: 80 dB
 Forvrengning: 0,1 %
 Kanalseparasjon (1 kHz): 45 dB
 Maks. inngangsnivå (1 kHz): 1,1 V

USB (Valgfri)

Versjon: USB 1,1 eller USB 2,0 Full Speed
 Bus strøm forsyning (USB): DC 5V --- 1A

Linjeutgang (Valgfri)

Frekvensområde: 20 Hz til 20 kHz
 Utgangsspenning: 2 V (Max.)

Subwooferen (Valgfri)

Frekvensområde: 20 Hz til 120 Hz
 Utgangsspenning: 2 V (Max.)

- Design og spesifikasjoner kan endres uten varsel.



LG Customer Information Center

(Asiakaspalvelu / Kundeservice / Kundtjänst)

Denmark / Danmark	8088 57 58
Finland / Suomi	0800 0 LG LG (0800 0 54 54)
Norway / Norge	800 187 40
Sweden / Sverige	0770 LG LG LG (0770 54 54 54)

LG Website

www.lg.com