



LG

Life's Good

РУССКИЙ

РУКОВОДСТВО ПОЛЬЗОВАТЕЛЯ МОНИТОР SIGNAGE

Внимательно прочтите это руководство перед тем, как начать использовать устройство, и сохраните его для будущего использования.

МОДЕЛИ МОНИТОРОВ SIGNAGE

47WX50MF

СОДЕРЖАНИЕ

4 ЛИЦЕНЗИИ

5 СБОРКА И ПОДГОТОВКА

- 5 Распаковка
- 6 Дополнительные принадлежности
- 7 Составляющие и кнопки
- 8 Подсоединение подставки
- 8 Вертикальное расположение
- 9 Подключение мультимедиа проигрывателя
- 10 ЗАЩИТА ПАНЕЛИ ПРИ ХРАНЕНИИ
- 10 - Правильно
- 10 - Неправильно
- 11 Ручки для перемещения
- 11 - Установка устройства в вертикальное положение

12 ПУЛЬТ ДИСТАНЦИОННОГО УПРАВЛЕНИЯ

14 ИСПОЛЬЗОВАНИЕ В КАЧЕСТВЕ МОНИТОРА

- 14 Подключение к PC
- 14 - Подключение RGB
- 15 - Подключение DVI
- 15 - Подключение HDMI
- 16 - Подключение Display Port
- 17 Настройка экрана
- 17 - Выбор режима изображения
- 17 - Настройка параметров изображения
- 18 - Настройка параметров вывода изображения с компьютера.
- 18 Настройка звука
- 18 - Выбор режима звучания
- 19 - Настройка параметров звука
- 19 Использование дополнительных параметров
- 19 - Настройка формата изображения
- 21 - Использование списка входов

22 РАЗВЛЕЧЕНИЯ

- 22 - Подключение к проводной сети
- 23 - Состояние сети
- 24 - Подключение устройств хранения USB
- 25 - Обзор файлов
- 27 - Просмотр фильмов
- 30 - Просмотр фотографий
- 33 - Прослушивание музыки
- 35 - Просмотр списка содержимого
- 36 - Руководство по DivX® VOD
- 37 - Использование PIP/PBP

38 НАСТРОЙКА

- 38 Доступ к главному меню
- 39 - Параметры меню КАРТИНКА
- 42 - Параметры меню ЗВУК
- 43 - Параметры меню ВРЕМЯ
- 44 - Общие настройки
- 49 Picture ID
- 50 - Установки сети

51 НАСТРОЙКА ПОДКЛЮЧЕНИЙ

- 52 Подключение ресивера HD, DVD-проигрывателя, видеокамеры, фотокамеры, игрового устройства или видеомагнитофона
- 52 - Подключение DVI
- 52 - Подключение HDMI
- 53 - Установка компонентного подключения
- 53 - Соединение AV
- 54 Подключение к ЛВС
- 54 - Соединение с ЛВС
- 54 Подключение накопителя USB
- 55 Цепочка мониторов
- 55 - Кабель RGB
- 55 - Кабель DVI

56 УСТРАНЕНИЕ НЕИСПРАВНОСТЕЙ

59 ТЕХНИЧЕСКИЕ ХАРАКТЕРИСТИКИ

62 УПРАВЛЕНИЕ С ИСПОЛЬЗОВАНИЕМ ПОРТА RS-232

- 62 Подключение кабеля
- 62 Конфигурации RS-232C
- 62 Параметры обмена данными
- 63 Список команд
- 65 Протокол передачи/приема

77 ИК-КОДЫ

ЛИЦЕНЗИИ

Поддерживаемые лицензии могут отличаться в зависимости от модели. Дополнительная информация о лицензиях находится по адресу www.lg.com.



«HDMI», логотип «HDMI» и «High-Definition Multimedia Interface» являются товарными знаками или зарегистрированными товарными знаками компании HDMI Licensing LLC.



СВЕДЕНИЯ О ВИДЕО DIVX. DivX® — это цифровой формат видео, созданный компанией DivX, Inc. Данное устройство имеет официальную сертификацию DivX для воспроизведения видео DivX. Посетите веб-сайт www.divx.com для получения дополнительной информации и загрузки программного обеспечения для преобразования видео в формат DivX.

СВЕДЕНИЯ О DIVX VIDEO-ON-DEMAND. Для воспроизведения фильмов DivX Video-on-Demand (VOD) устройство DivX Certified® должно быть зарегистрировано. Чтобы получить код регистрации, перейдите в раздел DivX VOD меню настройки устройства. Для получения дополнительной информации о выполнении регистрации перейдите по адресу: vod.divx.com.

«Сертификация DivX® для воспроизведения видео в формате DivX® и DivX Plus™ HD (H.264/MKV) с разрешением до 1080p HD, включая содержимое повышенного качества».

«DivX®, сертификация DivX и связанные логотипы являются товарными знаками компании DivX, Inc. и используются при наличии лицензии».

«Защищено одним или несколькими из следующих патентов США: 7,295,673; 7,460,668; 7,515,710; 7,519,274»



Произведено по лицензии компании Dolby Laboratories. Символы «Dolby» и двойное «D» являются товарными знаками компании Dolby Laboratories.

СБОРКА И ПОДГОТОВКА

Распаковка

Комплект должен включать следующие элементы. В случае отсутствия аксессуаров обратитесь в магазин, в котором был куплен этот товар. Рисунки в данном руководстве могут отличаться от фактического продукта и компонентов.

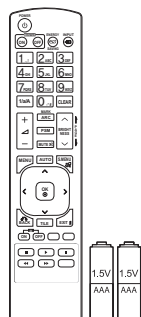

Пульт дистанционного управления и батареи

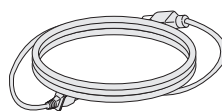

Кабель питания



Диск (руководство пользователя, программное обеспечение, руководство по программному обеспечению)/Карта



Кабель RGB



ПРЕДУПРЕЖДЕНИЕ

- Для обеспечения безопасности и продолжительного срока службы устройства не используйте детали, выполненные с нарушением авторского права.
- В противном случае при повреждении или получении травм гарантия на данное устройство не распространяется.



ПРИМЕЧАНИЕ

- Комплектация продукта может отличаться в зависимости от модели.
- Технические характеристики продуктов или содержимое данного руководства могут изменяться без предварительного уведомления ввиду модернизации функций продукта.

Дополнительные принадлежности

Дополнительные принадлежности могут быть изменены без предварительного уведомления для улучшения производительности устройства. Также могут быть добавлены новые принадлежности. Рисунки в данном руководстве могут отличаться от фактического продукта и компонентов.

Комплект подставки

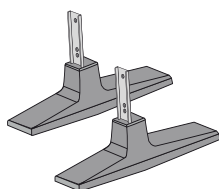

Подставка



Винты

Комплект мультимедиа проигрывателя

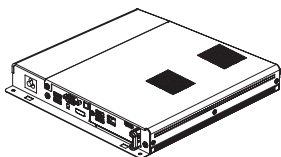

Мультимедиа проигрыватель



Винты



Диск (руководство пользователя)/Карта



ПРИМЕЧАНИЕ

- Если потребуется, приобретите дополнительные принадлежности отдельно.
- Для получения дополнительной информации о мультимедиа проигрывателе обратитесь к руководству пользователя, входящему в комплект поставки.

Составляющие и кнопки

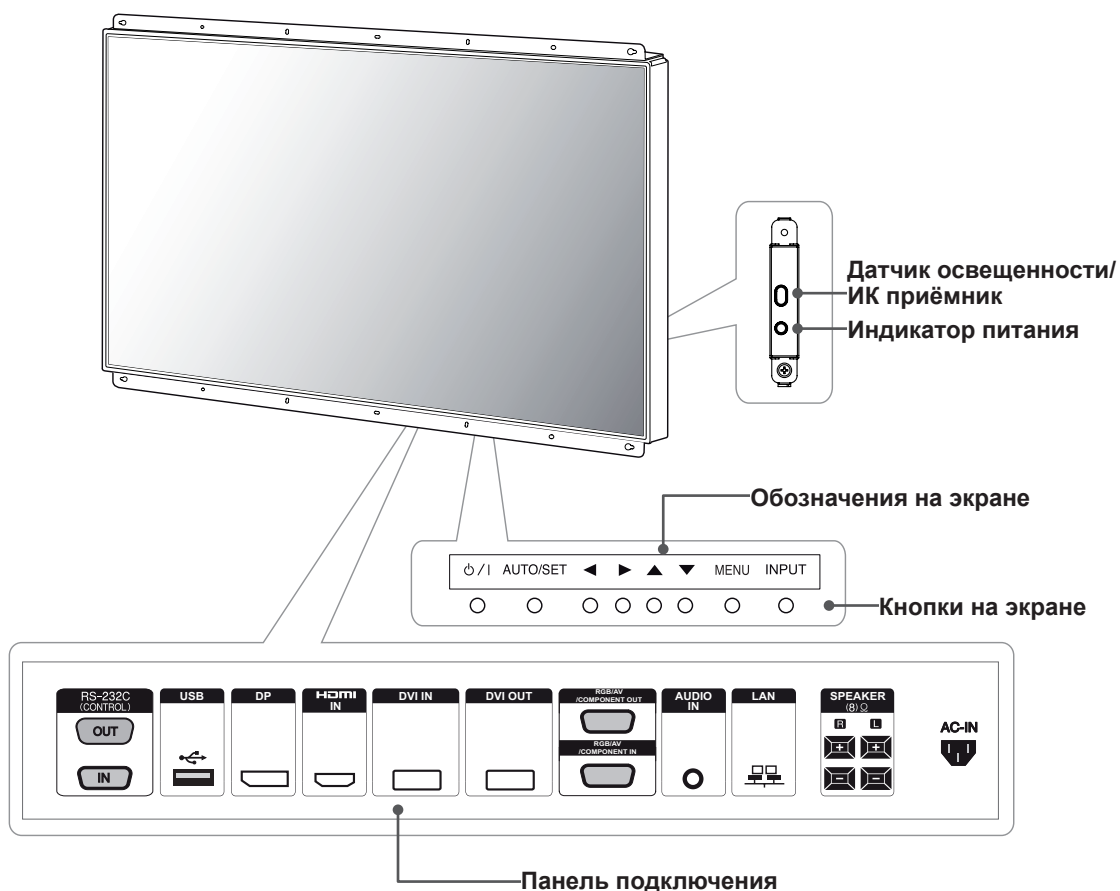

Обозначения на экране	Описание
INPUT (ВХОД)	Изменение источника входного сигнала.
MENU (МЕНЮ)	Открытие главного меню или сохранение изменений и выход из меню.
▼ ▲	Навигация
◀ ▶	Настройка громкости
AUTO/SET (АВТО/ УСТАНОВКА)	Отображение текущего сигнала и режима. Нажмите эту кнопку, чтобы настроить экран автоматически (доступно только в режиме RGB).
⏻ / ⏿	Включает или выключает устройство.

Датчик освещенности	Регулирует яркость экрана путем измерения количества света.
Приемник инфракрасной связи	Получение сигнала от пульта ДУ.
Индикатор питания	Этот индикатор горит зеленым цветом, когда дисплей работает нормально (питание включено). Если дисплей работает в спящем режиме (режиме энергосбережения), индикатор меняет цвет на янтарный.



ПРИМЕЧАНИЕ

- Чтобы включить или выключить индикатор питания, выберите в главном меню **ОПЦИИ**.

Подсоединение подставки

- Только для некоторых моделей.

- 1 Постелите на стол мягкую ткань и положите устройство экраном вниз.

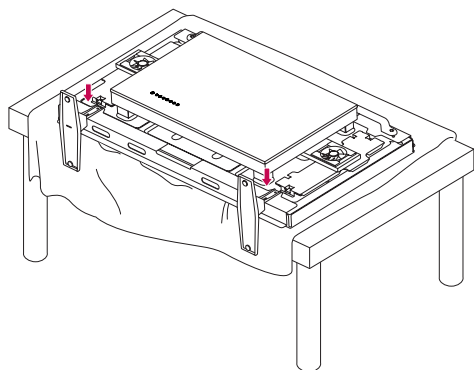

- 2 Используйте винты, чтобы закрепить подставку на задней части устройства, как показано на рисунке.

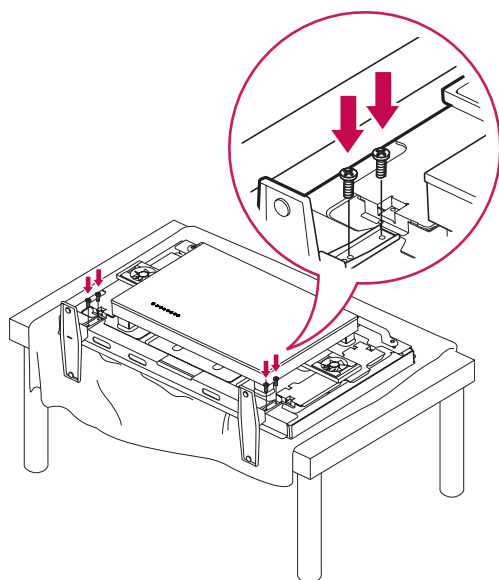

Вертикальное расположение

Для установки монитора в вертикальном положении поверните его на 90 градусов по часовой стрелке (если смотреть на экран).

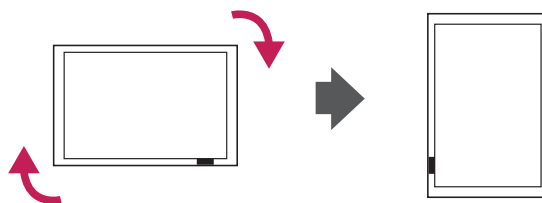

! ПРИМЕЧАНИЕ

- Используйте указанные винты. (М 4,0 мм х шаг резьбы 0,6 мм х длина 9 мм (включая пружинную шайбу : 1,8 мм))

Подключение мультимедиа проигрывателя

- Только для некоторых моделей.

1 Постелите на стол мягкую ткань и положите устройство экраном вниз. Снимите крышку, открутив два винта, как показано на рисунке.

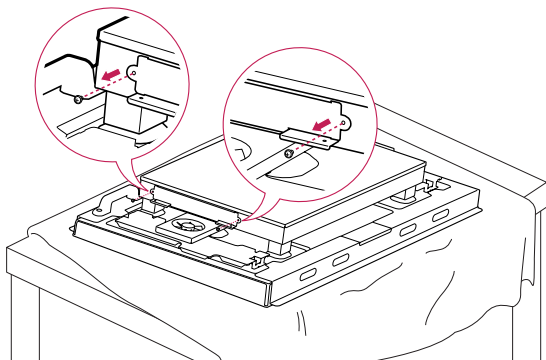

2 Вставьте мультимедиа проигрыватель в отсек для установки.

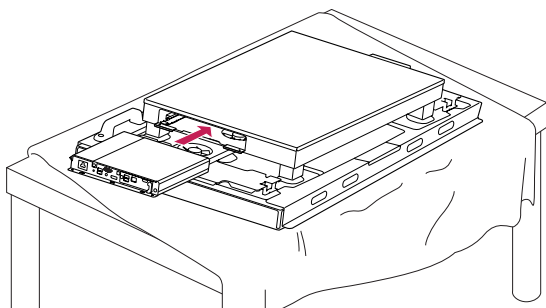

3 Закрепите мультимедиа проигрыватель на устройстве с помощью двух прилагаемых винтов.

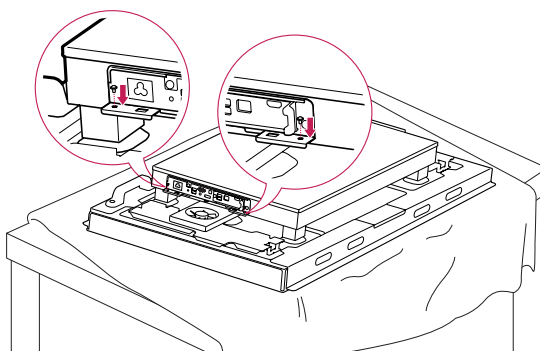

! ПРИМЕЧАНИЕ

- Используйте винты, входящие в комплект поставки устройства. (М 3,0 мм x шаг резьбы 0,5 мм x длина 6,0 мм)

ЗАЩИТА ПАНЕЛИ ПРИ ХРАНЕНИИ

Правильно

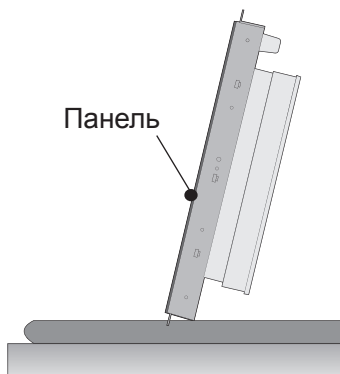

Установите изделие вертикально, держа его за обе стороны, а затем осторожно наклоните назад, не давая панели коснуться пола.

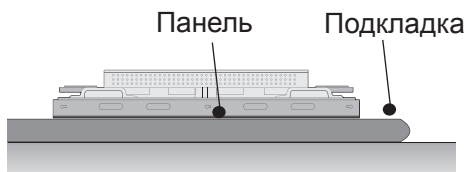

Уложите устройство на полу, разместив его передней частью вниз на мягкой плоской поверхности.

Неправильно

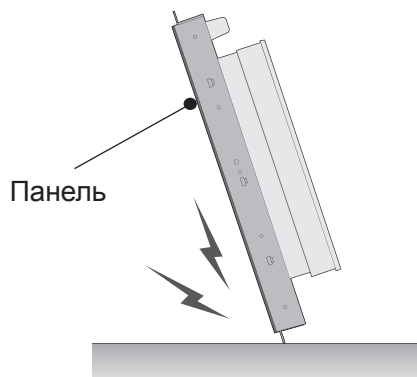

При наклоне изделия в сторону панели можно повредить ее нижнюю часть.

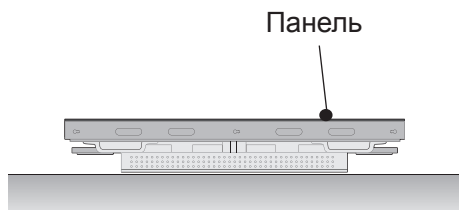

Если уложить устройство на заднюю часть, это может привести к повреждению цифровых клавиш при их нажатии.

Ручки для перемещения

Установка устройства в вертикальное положение

Возьмитесь за держатели с правой и левой стороны задней части дисплея.

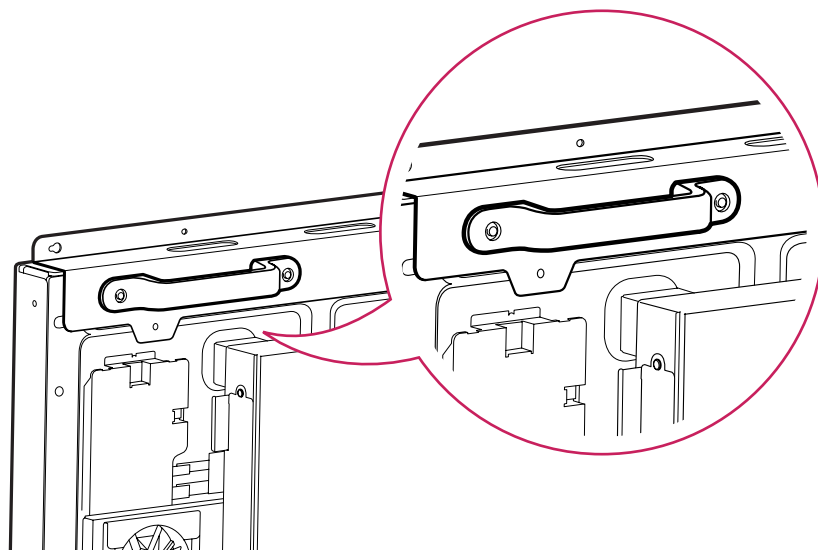

ПРЕДУПРЕЖДЕНИЕ

- При перемещении монитора старайтесь не касаться панели и не допускайте толчков.
- Во избежание травм об острые углы монитора переносите устройство за ручки.

ПУЛЬТ ДИСТАНЦИОННОГО УПРАВЛЕНИЯ

Описания в данном руководстве относятся к кнопкам на пульте дистанционного управления. Внимательно прочтите настоящее руководство и правильно используйте монитор.

Чтобы заменить батареи, откройте крышку батарейного отсека, замените батареи (1,5 В ААА), соблюдая ⊕ и ⊖ на наклейке в отсеке, и закройте крышку.

Чтобы извлечь батареи питания, выполните указания по их установке в обратном порядке.



ПРЕДУПРЕЖДЕНИЕ

- Не используйте старые и новые батареи вместе, это может вызвать повреждение пульта ДУ.
- Направляйте пульт дистанционного управления на датчик пульта ДУ на мониторе.

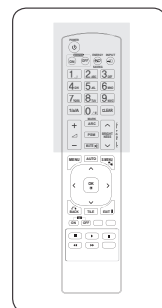
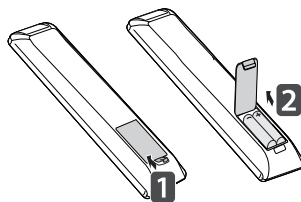

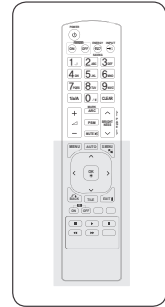

MENU (МЕНЮ) (см. стр.38)
Открытие главного меню
или сохранение изменений
и выход из меню.

Кнопки навигации
Прокрутка меню или
параметров.

OK
Выбор меню или
параметров и
подтверждение ввода.

BACK (НАЗАД)
Возврат на один шаг в
интерактивной функции
пользователя.

ID ON/OFF (ВКЛ./ВЫКЛ. ID)
Если номер ID изображения
равен Set ID, можно
управлять желаемым
монитором в состоянии
мультидисплея.

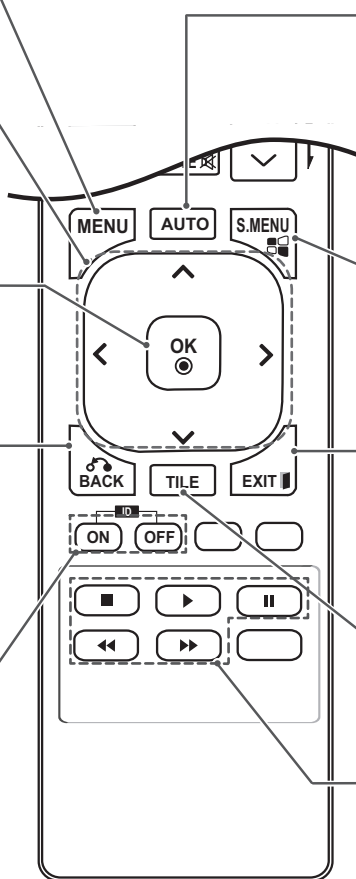

AUTO (АВТО)
Автоматическая
регулировка положения
картинки и устранение
мерцания изображения
(только для сигнала RGB).

**S.MENU (кнопка выбора
меню SuperSign).**
Позволяет выбрать
экранное меню SuperSign
(только для SuperSign).

EXIT (ВЫХОД)
Заккрытие всех окон
просмотра и возврат к
просмотру монитора из
любого меню.

TILE (ВИДЕОСТЕНА)
Выбор режима видеостены.

**USB кнопки управления
меню**
Управление
воспроизведением файлов
мультимедиа.

ИСПОЛЬЗОВАНИЕ В КАЧЕСТВЕ МОНИТОРА

Подключение к PC

Данный монитор поддерживает функцию Plug & Play*.

* Plug & Play: Функция, позволяющая PC определять подключаемые к нему устройства и настраивать их без вмешательства человека.

ПРИМЕЧАНИЕ

- Для получения наилучшего качества изображения рекомендуется подключать монитор к другим устройствам через HDMI.
- Используйте экранированный сигнальный интерфейсный кабель, например, 15-контактный кабель D-sub или кабель DVI-HDMI с ферритовым сердечником, для поддержания стандартной совместимости с продуктом.
- Если включить холодный монитор, экран может мерцать. Это нормальное явление.
- На экране могут появиться красные, зеленые и синие точки. Это нормальное явление.

ПРЕДУПРЕЖДЕНИЕ

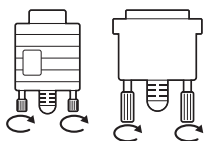

- Подключите входной сигнальный кабель и закрепите его, повернув винты по часовой стрелке.

- Не нажимайте на экран пальцами в течение длительного времени, так как это может привести к временному появлению искажений на экране.
- Избегайте вывода на экран неподвижного изображения в течение длительного времени, чтобы предотвратить выгорание экрана. Если возможно, используйте хранитель экрана.

Подключение RGB

Передача аналогового видеосигнала с компьютера на монитор. Подключите компьютер к монитору с помощью 15-контактного кабеля D-Sub, как показано на следующих рисунках. Выберите источник входного сигнала RGB.

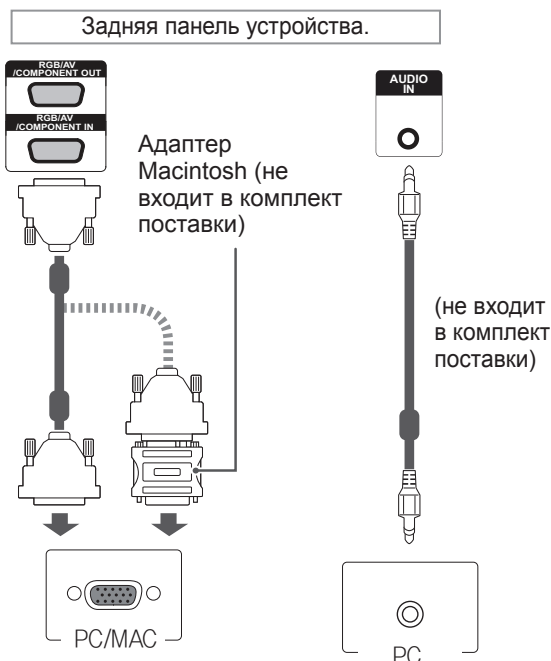

ПРИМЕЧАНИЕ

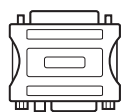

- Используйте стандартный адаптер Macintosh, обратите внимание, что в продаже имеются несовместимые адаптеры. (Используется другая система сигналов)
- Для подключения к монитору компьютеров Apple может потребоваться адаптер. Посетите веб-сайт компании или позвоните для получения дополнительной информации.

Подключение DVI

Передача цифрового видео- и аудиосигналов с компьютера на монитор. Подключите компьютер к монитору с помощью кабеля DVI, как показано на следующих рисунках.

Выберите источник входного сигнала DVI.

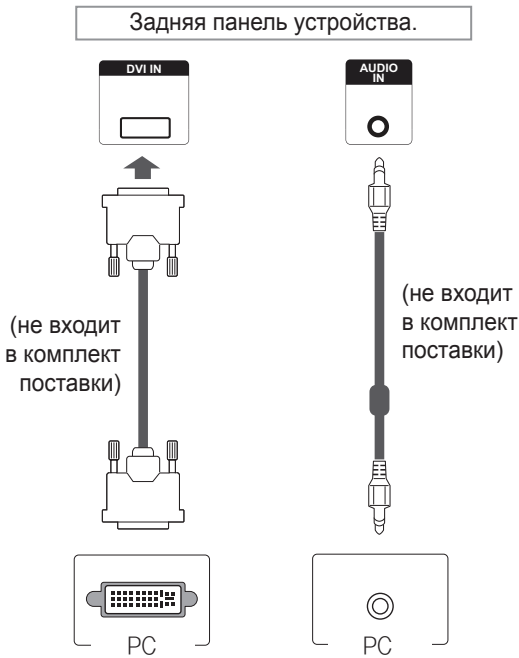

Подключение HDMI

Передача цифрового видео- и аудиосигналов с компьютера на монитор. Подключите компьютер к монитору с помощью кабеля HDMI, как показано на следующих рисунках.

Выберите источник входного сигнала HDMI.



! ПРИМЕЧАНИЕ

- Используйте высокоскоростной кабель HDMI™.
- Проверьте ПО компьютера, если в режиме HDMI отсутствует звук. На некоторых ПК требуется вручную менять аудиовыход по умолчанию на HDMI.
- Если вы хотите использовать режим HDMI PC, следует переключить устройство PC/DTV в режим PC.
- При использовании HDMI PC могут возникнуть неполадки с совместимостью.

Подключение Display Port

Передача цифрового видео- и аудиосигналов с компьютера на монитор. Подключите компьютер к монитору с помощью кабеля Display Port, как показано на следующих рисунках.

Выберите источник входного сигнала Display Port.

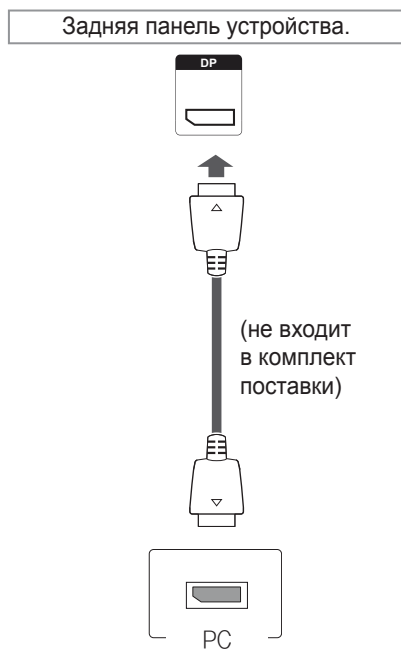

ПРИМЕЧАНИЕ

- В зависимости от версии DP вашего компьютера звука может не быть .

Настройка экрана

Выбор режима изображения

Выберите один из предустановленных режимов изображения для оптимальной настройки изображения.

- 1 Нажмите кнопку **MENU (МЕНЮ)** для доступа к главному меню.
- 2 С помощью кнопок навигации выберите **КАРТИНКА** и нажмите **ОК**.
- 3 С помощью кнопок навигации перейдите к параметру **Режим изображения** и нажмите **ОК**.
- 4 С помощью кнопок навигации выберите режим изображения и нажмите кнопку **ОК**.

Режим	Описание
Яркий	Настройка видеоизображения для торговых помещений с помощью повышения уровня Контрастность, Яркость, Цвет и Четкость .
Стандартный	Настройка изображения для работы в стандартных условиях.
Кино	Оптимизация видеоизображения для создания кинематографического эффекта, словно вы находитесь в кинотеатре.
Спорт	Оптимизация видеоизображения для просмотра динамичных сцен с помощью усиления таких основных цветов, как белый, зеленый и синий.
Игры	Оптимизация видеоизображения для отображения динамичных игр, например, компьютерных или игр других видов.

- 5 После завершения нажмите **EXIT (ВЫХОД)**. Для возврата в предыдущее меню нажмите **BACK (НАЗАД)**.

Настройка параметров изображения

Настройка основных и дополнительных параметров для каждого режима изображения для обеспечения наилучшего качества изображения.

- 1 Нажмите кнопку **MENU (МЕНЮ)** для доступа к главному меню.
- 2 С помощью кнопок навигации выберите **КАРТИНКА** и нажмите **ОК**.
- 3 С помощью кнопок навигации перейдите к параметру **Режим изображения** и нажмите **ОК**.
- 4 С помощью кнопок навигации выберите режим изображения и нажмите кнопку **ОК**.
- 5 Выберите и настройте следующие параметры, а затем нажмите **ОК**.

Настройки	Описание
Подсветка	Настройка яркости экрана с помощью регулировки подсветки ЖК-монитора. При уменьшении уровня яркости изображение на экране становится темнее и снижается энергопотребление без потери качества видеосигнала.
Контрастность	Повышение или снижение уровня видеосигнала. Используйте параметр Контрастность , если яркая часть изображения чрезмерно насыщена.
Яркость	Настройка основного уровня сигнала изображения. Используйте параметр Яркость , если темная часть изображения чрезмерно насыщена.
Четкость	Изменение уровня четкости границ между светлыми и темными областями изображения. Чем ниже уровень, тем более размыто изображение.
Цвет	Изменение интенсивности цветов .
Оттенки	Изменение соотношения красного и зеленого цветов.
Цв.темп-ра	Установите режим теплых цветов, чтобы улучшить теплые цвета, такие как красный, или режим холодных цветов для усиления синих тонов.

Дополнительные настройки	Настройка дополнительных параметров. Подробнее о дополнительных параметрах см. стр.41.
Сброс настроек изображения	Восстановление параметров настроек по умолчанию.

- После завершения нажмите **EXIT (ВЫХОД)**. Для возврата в предыдущее меню нажмите **ВАСК (НАЗАД)**.

Настройка параметров вывода изображения с компьютера.

Настройка параметров каждого режима изображения для наилучшего качества изображения.

- Эта функция работает только в режиме RGB (PC).
- Нажмите кнопку **MENU (МЕНЮ)** для доступа к главному меню.
 - С помощью кнопок навигации выберите **КАРТИНКА** и нажмите **OK**.
 - С помощью кнопок навигации перейдите к разделу **ЭКРАН** и нажмите **OK**.
 - Выберите и настройте следующие параметры, а затем нажмите **OK**.

Настройки	Описание
разрешение	Выбор необходимого Разрешение .
Автонастройка	Выбор автоматической настройки Позиция, Размер и Фаза экрана. Во время выполнения настройки изображение может быть нестабильным в течение нескольких секунд.
Позиция/размер/фаза	Настройка параметров при низкой четкости изображения, в особенности при дрожании символов после автоматической настройки.
Сброс	Восстановление параметров настроек по умолчанию.

- После завершения нажмите **EXIT (ВЫХОД)**. Для возврата в предыдущее меню нажмите **ВАСК (НАЗАД)**.

Настройка звука

Выбор режима звучания

Выберите один из предустановленных режимов звука для оптимальной настройки звука.

- Нажмите кнопку **MENU (МЕНЮ)** для доступа к главному меню.
- С помощью кнопок навигации перейдите к разделу **ЗВУК** и нажмите **OK**.
- С помощью кнопок навигации перейдите к разделу **Режим звучания** и нажмите **OK**.
- С помощью кнопок навигации выберите режим звучания и нажмите кнопку **OK**.

Режим	Описание
Стандартный	Выбор звука стандартного качества.
Музыка	Режим для прослушивания музыки.
Кино	Режим для просмотра фильмов.
Спорт	Режим для просмотра спортивных передач.
Игры	Режим для игр.

- После завершения нажмите **EXIT (ВЫХОД)**. Для возврата в предыдущее меню нажмите **ВАСК (НАЗАД)**.

Настройка параметров звука

Настройка параметров каждого режима звучания для наилучшего качества звука.

- 1 Нажмите кнопку **MENU (МЕНЮ)** для доступа к главному меню.
- 2 С помощью кнопок навигации перейдите к разделу **ЗВУК** и нажмите **ОК**.
- 3 С помощью кнопок навигации перейдите к разделу **Режим звучания** и нажмите **ОК**.
- 4 С помощью кнопок навигации выберите режим звучания и нажмите кнопку **ОК**.
- 5 Выберите и настройте следующие параметры, а затем нажмите **ОК**.

Настройки	Описание
Окружающий Звук	Параметр Infinity Sound (безграничный звук) компании LG обеспечивает стерео качество звука канала 5.1 с помощью двух динамиков.
Высокие частоты	Увеличена интенсивность высоких частот звука.
Низкие частоты	Увеличена интенсивность низких частот звука.
Сброс	Восстановление параметров режима звучания по умолчанию.

- 6 После завершения нажмите **EXIT (ВЫХОД)**. Для возврата в предыдущее меню нажмите **BACK (НАЗАД)**.

Использование дополнительных параметров

Настройка формата изображения

Кнопка **ARC** позволяет установить оптимальный размер изображения.



ПРЕДУПРЕЖДЕНИЕ

- Если на экране в течение длительного времени отображается неподвижное изображение, оно может «отпечататься» и оставить на экране постоянный след. На такое повреждение или «прогорание» не распространяется гарантия.
- Если в течение длительного времени для монитора установлен формат изображения 4:3, изображение может прогореть на области экрана с черными полосками.



ПРИМЕЧАНИЕ

- Размер изображения также можно изменить с помощью основного меню.

MODE	AV	Component	RGB		Дисплей Port		DVI-D		HDMI	
			Компьютер	DTV	Компьютер	Компьютер	Компьютер	DTV	Компьютер	
ARC										
16:9	o	o	o	o	o	o	o	o	o	o
Исходный	x	o	x	o	x	x	x	o	x	x
1:1	x	x	o	x	o	o	x	o	x	o
4:3	o	o	o	o	o	o	o	o	o	o
Увеличение	o	o	x	o	x	x	x	o	x	x
Масштабирование	o	o	x	o	x	x	x	o	x	x

- **16:9.** Формат позволяет отрегулировать изображение так, чтобы оно в линейной пропорции заполняло по горизонтали весь экран (используется для просмотра DVD в формате 4:3).

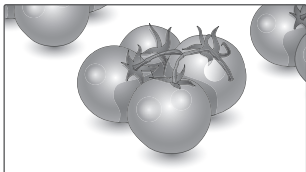

- **4:3.** Изображение отображается в формате 4:3, а по краям справа и слева отображаются серые полосы.

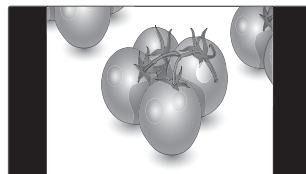

- **Исходный:** Позволяет просматривать изображения высокого разрешения в лучшем качестве без потерь.
Примечание. При наличии шумов на оригинальной картинке вы можете увидеть шум с края.



- **Увеличение:** Позволяет просматривать изображение, заполняющее весь экран, без его преобразования. Однако верхняя и нижняя части изображения будут обрезаны.

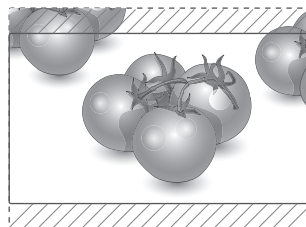

- **1:1:** Соотношение сторон не настраивается в зависимости от оригинала. (Только Display Port PC, HDMI PC, DVI-D PC, RGB PC)

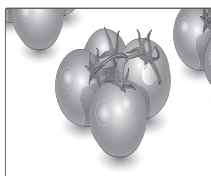

- **Масштабирование:** Используется для увеличения изображения в соответствующей пропорции.
Примечание. При увеличении или уменьшении изображение может быть искажено.

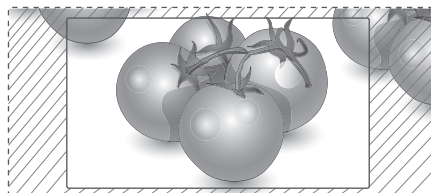

Использование списка входов

Выбор источника входа

- 1 Нажмите **INPUT**(ВХОД) для доступа к списку источников входа.
- 2 С помощью кнопок навигации перейдите к одному из источников входа, затем нажмите **ОК**.

Источник входа	Описание
AV(CVBS)	Просмотр видео с помощью видеоманитона или других внешних устройств.
Компонент	Просмотр содержимого с DVD-проигрывателя или других внешних устройств, а также через цифровую приставку.
RGB	Отображение интерфейса ПК на экране.
Display Port	Отображение интерфейса ПК на экране.
DVI-D	Отображение интерфейса ПК на экране.
HDMI	Просмотр содержимого с ПК, DVD-проигрывателя, цифровой приставки или других устройств, поддерживающих видео высокой четкости.



ПРИМЕЧАНИЕ

- Если экран компьютера не отображается на мониторе, подключенном через Display Port или HDMI, нажмите синюю кнопку, чтобы установить название входа на режим ПК.

РАЗВЛЕЧЕНИЯ

Подключение к проводной сети

Подключите дисплей к локальной сети (LAN) с помощью порта LAN, как показано на рисунке, и настройте сетевые параметры.

Поддерживает только проводное соединение. После установки физического подключения для ряда домашних сетей может потребоваться настройка сети дисплеев. В большинстве случаев подключение к домашней сети устанавливается автоматически.

Дополнительную информацию см. в руководстве пользователя к маршрутизатору или обратитесь в поставщика интернет-услуг.

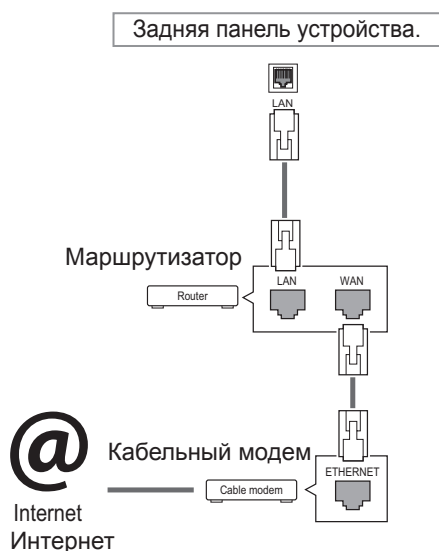

ПРЕДУПРЕЖДЕНИЕ

- Не подключайте модульный телефонный кабель к порту локальной вычислительной сети LAN.
- Поскольку существуют различные способы подключения, следуйте инструкциям вашего оператора связи или интернет-провайдера.

Настройка сетевых параметров (повторная настройка не отражается на подключении, даже при ее выполнении после автоматического подключения к сети).

- 1 Нажмите кнопку **MENU (МЕНЮ)** для доступа к главному меню.
- 2 С помощью кнопок навигации перейдите к элементу **СЕТЬ** и нажмите **ОК**.
- 3 С помощью кнопок навигации выберите элемент **Настройка сети** и нажмите **ОК**.
- 4 Если сеть ранее была настроена, выберите **Resetting (Сброс)**. Новые настройки подключения заменят текущие настройки сети.
- 5 Выберите **Автонастройка IP** или **Ручная настройка IP**.
 - При выборе **ручной настройки IP** используйте кнопки "Навигация" и цифровые кнопки. IP-адреса необходимо будет ввести вручную.
 - **Автонастройка**. Выберите этот тип настройки, если в проводной локальной сети (LAN) используется сервер DHCP (маршрутизатор). Дисплею автоматически будет назначен IP-адрес. Если вы используете широкополосный маршрутизатор или широкополосный модем, у которого есть функция DHCP (Dynamic Host Configuration Protocol) сервера, IP-адрес будет определен автоматически.
- 6 После завершения нажмите **EXIT (ВЫХОД)**.



ПРЕДУПРЕЖДЕНИЕ

- Меню сетевых настроек отображается после подключения дисплея к физической сети.
- Поскольку существуют различные способы подключения, следуйте инструкциям вашего оператора связи или интернет-провайдера.

ПРИМЕЧАНИЕ

- Для выхода в Интернет непосредственно с помощью дисплея должно быть установлено постоянное подключение к Интернету.
- Если подключиться к Интернету не удастся, проверьте состояние сети с помощью ПК в данной сети.
- При использовании **Установки сети** проверьте кабель ЛВС или убедитесь, что DHCP в маршрутизаторе включен.
- Если настройка сети не завершена, сеть может не функционировать должным образом.

Советы по настройке сети

- Используйте стандартный кабель ЛВС для этого дисплея. Cat5 или лучше, с разъемом RJ45.
- Многие проблемы с подключением к сети при установке часто могут быть устранены путем повторной настройки маршрутизатора или модема. Сразу после подключения дисплея к домашней сети выключите или отсоедините кабель питания маршрутизатора домашней сети или кабельный модем. Затем включите устройство и/или заново подсоедините кабель питания.
- В зависимости от интернет-провайдера количество устройств, которые могут получать доступ в Интернет, может быть ограничено соответствующими условиями обслуживания. Для получения дополнительной информации свяжитесь с вашим интернет-провайдером.
- Компания LG не несет ответственности за какие-либо сбои в работе дисплея и/или сети Интернет по причине ошибок/неисправностей соединения, связанных с подключением к Интернету пользователя или с другим подключенным оборудованием.
- Компания LG не несет ответственности за проблемы с подключением к Интернету.
- Если скорость сетевого соединения не отвечает требованиям содержимого, к которому осуществляется доступ, результат может быть неудовлетворительным.
- Некоторые операции по подключению к Интернету могут быть недоступны из-за определенных ограничений, установленных провайдером.

- Любая плата, взимаемая интернет-провайдером, в том числе, без ограничения, плата за соединение, покрывается вами лично.
- Для подключения к данному дисплею требуется порт ЛВС стандарта 10 Base-T или 100 Base-TX. Если Интернет-служба не поддерживает такое соединение, подключение дисплея невозможно.
- DSL модем требуется для использования услуги DSL, кабельный модем требуется для использования услуги кабельного модема. В зависимости от способа доступа и абонентского договора с интернет-провайдером вы, возможно, не можете использовать функцию подключения к Интернету, имеющуюся на данном дисплее, либо может быть ограничено количество одновременно подключаемых устройств. (Если провайдер разрешает подключение только одного устройства, то дисплей не может быть подключен, если уже подключен компьютер)
- Использование маршрутизатора может быть запрещено или ограничено в зависимости от политики и ограничений интернет-провайдера. Для получения дополнительной информации обратитесь к вашему интернет-провайдеру напрямую.

Состояние сети

- 1 Нажмите кнопку **MENU** (МЕНЮ) для доступа к главному меню.
- 2 С помощью кнопок навигации перейдите к элементу **СЕТЬ** и нажмите **ОК**.
- 3 С помощью кнопок навигации выберите **Состояние сети**.
- 4 Нажмите **ОК**, чтобы проверить состояние сети.
- 5 После завершения нажмите **EXIT (ВЫХОД)**.

Настройки	Описание
Установка	Вернитесь в меню настройки сети.
Проверка	Проверка текущего состояния сети после настройки сети.
Закрыть	Возврат к предыдущему меню.

Подключение устройств хранения USB

Подключайте к дисплею устройства хранения USB, такие как устройства флэш-памяти USB, внешний жесткий диск и пользуйтесь возможностями мультимедиа (см. «Обзор файлов» на стр. 25).

Подключите к дисплею устройство флэш-памяти USB или USB-устройство для чтения карт памяти, как показано на следующем рисунке. Отобразится экран «Мультимедиа».

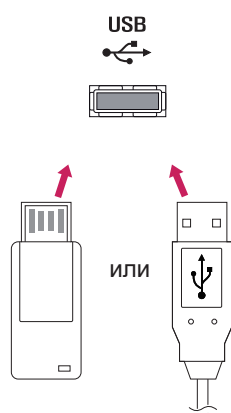

ПРЕДУПРЕЖДЕНИЕ

- Не выключайте дисплей и не извлекайте устройство хранения USB при активации меню EMF (мультимедиа), т. к. это может привести к потере данных или повреждению устройства хранения USB.
- Часто создавайте резервные копии файлов, сохраненных в памяти устройства хранения USB, так как файлы могут быть удалены или повреждены, но на данное повреждение гарантия может не распространяться.

Советы по использованию устройств хранения USB

- Распознается только устройство хранения данных USB.
- Устройство хранения данных USB, подключенное через коммутатор USB, не распознается.
- Программа автоматического распознавания может не распознать устройство хранения данных USB.
- Устройство хранения данных USB, для которого используется собственный драйвер, может быть не распознано.
- Скорость распознавания зависит от конкретного устройства.
- Не выключайте дисплей и не отключайте устройство USB при работе подключенного устройства хранения данных USB. При неожиданном разъединении или отключении подобного устройства хранящиеся данные или устройство хранения данных USB могут быть повреждены.
- Не подключайте устройство хранения данных USB, которое было установлено на компьютере несанкционированно. Такое устройство может привести к неисправности аппаратуры или невозможности воспроизведения. Не забудьте, что можно использовать только устройства хранения USB, содержащие обычные музыкальные файлы, изображения и фильмы.
- Используйте только устройства хранения USB, отформатированные как файловая система FAT32 или NTFS в операционной системе Windows. Устройство хранения, отформатированное программой, не поддерживаемой Windows, может быть не распознано.
- Подключайте питание для устройств хранения USB (более 0,5 A), которым требуется внешний источник питания. В противном случае устройство может быть не распознано.
- Для подключения устройства хранения USB используйте кабель, предоставляемый производителем устройства.
- Некоторые устройства хранения данных USB могут не поддерживаться или работать со сбоями.
- Метод расположения файлов на устройстве хранения USB аналогичен ОС Windows XP, и распознаются имена файлов, содержащие до 100 латинских символов.
- Рекомендуется создать резервные копии важных файлов, так как данные, сохраненные на устройстве хранения USB, могут быть повреждены. Производитель телевизора не несет ответственности за потерю данных.
- Если жесткий диск USB не подключен к внешнему источнику питания, он не будет распознан. Не забудьте подключить внешний источник питания.

- При питании от внешнего источника используйте адаптер питания. Правильная работа при использовании USB-кабеля для подключения к внешнему источнику питания не гарантируется.
- При наличии в устройстве памяти USB нескольких разделов, или при использовании USB-устройства для считывания нескольких карт памяти, Вы можете использовать до 4 разделов или устройств памяти USB.
- Если устройство памяти USB подключено к USB-устройству для считывания нескольких карт памяти, невозможно получить сведения об объеме памяти.
- Если устройство памяти USB работает неправильно, следует отключить и подключить его снова.
- Скорость распознавания устройства памяти USB может быть разной в зависимости от устройства.
- Если устройство USB подключено в режиме ожидания, при включении дисплея автоматически загружается определенный жесткий диск.
- Рекомендуемая емкость — не более 1 ТБ для внешнего жесткого диска USB и не более 32 ГБ для USB-накопителя.
- Любое устройство с емкостью больше, чем рекомендуется, может работать неправильно.
- Если внешний жесткий диск USB с функцией энергосбережения не работает, следует выключить жесткий диск и включить снова.
- Поддерживаются также устройства хранения данных USB более раннего стандарта, чем USB 2.0. Однако они могут неправильно работать в меню Видео.
- В одной папке может быть распознано до 999 папок или файлов.
- Рекомендуется использовать сертифицированные устройства хранения и кабель USB. В противном случае устройство хранения USB может быть не распознано, также это может привести к ошибке воспроизведения.
- Для воспроизведения файлов, отправляемых и сохраняемых с помощью менеджера SuperSign, может использоваться только флэш-накопитель USB. Жесткий диск USB или USB-устройство для считывания нескольких карт памяти работать не будут.
- Для воспроизведения файлов, отправляемых и сохраняемых с помощью менеджера SuperSign, может использоваться только устройство хранения данных, имеющее файловую систему FAT 32.
- USB 3.0 устройство хранения данных.

Обзор файлов

Открытие списков фотографий, музыки или фильмов и просмотр файлов.

- 1 Подключите устройство хранения USB.
- 2 Нажмите кнопку **MENU (МЕНЮ)** для доступа к главному меню.
- 3 С помощью кнопок навигации перейдите к **Мои мультимедиа** и нажмите **OK**.
- 4 Нажимая кнопки навигации выберите один из следующих вариантов: Список **Видео**, Список **Фото**, Список **Музыки** или Список **Содержание**, и нажмите **OK**.

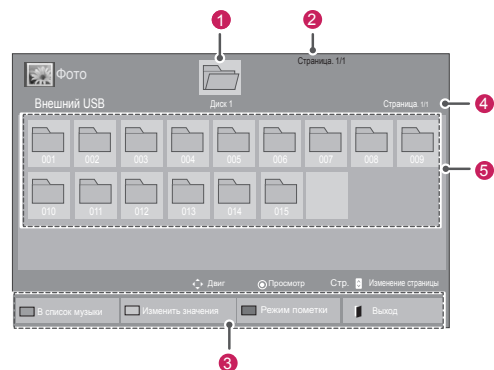
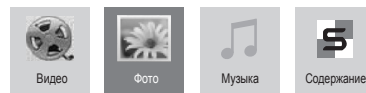

№	Описание
1	Переход на верхний уровень файлов
2	Текущая страница/всего страниц
3	Соответствующие кнопки на пульте дистанционного управления
4	Текущая страница/все страницы папки 1
5	Содержимое папки 1
Нижняя часть	Описание
Зеленая кнопка	Нажмите зеленую кнопку для переключения между Список фотографий -> Список музыки, Список музыки -> Список содержимого, Список содержимого -> Список фильмов или Список фильмов -> Список фотографий
Желтая кнопка	Способ просмотра в виде 5 больших эскизов или простого списка.
Синяя кнопка	Перевести в Режим пометки.

Поддерживаемые форматы файлов

Тип	Поддерживаемые форматы файлов		
Movie	DAT, MPG, MPEG, VOB, AVI, DIVX, MP4, MKV, TS, TRP, TP, ASF, WMV, FLV) Поддерживаемые форматы видео: (*.mpg/*mpeg/*dat/*ts/*trp/*tp/*vob/*mp4/*mov/*mkv/*divx/*avi/*asf/*wmv/*flv/*avi(motion-jpeg)/*mp4(motion-jpeg)/*mkv(motion-jpeg)) Видеоформаты: DivX 3.11, DivX4, DivX5, DivX6, Xvid1.00, Xvid1.01, Xvid1.02, Xvid1.03, Xvid1.10 beta-1/beta-2, Mpeg-1, Mpeg-2, Mpeg-4, H.264/AVC, VC1, JPEG, Sorenson H.263 Аудиоформат: Dolby Digital, AAC, Mpeg, MP3, LPCM, HE-AAC, ADPCM, WMA Скорость передачи: от 32 кбит/с до 320 кбит/с (MP3) Формат внешних субтитров: *.smi/*.srt/*sub (MicroDVD, Subviewer1.0/2.0)/*.ass/*.ssa/*txt (TMPPlayer)/*.psb (PowerDivX) Внутренние субтитры: только XSUB (формат, применяемый в файлах DivX6)		
	Фото JPEG Линия развертки: 64 x 64 - 15360 x 8640 Прогрессивная развертка: от 64 x 64 до 1920 x 1440 <ul style="list-style-type: none"> • Можно воспроизводить только файлы JPEG. • Не поддерживаемые файлы отображаются в виде стандартных значков. 		
Только для моделей с поддержкой 3D			
	Файл Расширения	Элемент	Профиль
2D	jreg jrg jre	поддерживаемый формат файла	<ul style="list-style-type: none"> • SOF0: базовая линия • SOF1: последовательное расширение • SOF2: прогрессивное
		размер фото	<ul style="list-style-type: none"> • Мин.: 64 x 64 • Макс. Обычный тип: 15360 (Ш) X 8640 (В) • Прогрессивный тип: 1920 (Ш) x 1440 (В)
3D	mro	поддерживаемый формат файла	mro
		размер фото	<ul style="list-style-type: none"> • размер 4:3: 3,648 x 2,736 2,592 x 1,944 2,048 x 1,536 • размер 3:2: 3,648 x 2,432

Музыка	MP3 Скорость передачи: 32-320 <ul style="list-style-type: none"> • Частота выборки MPEG1 Layer3 : 32 кГц, 44,1 кГц, 48 кГц • Частота выборки MPEG2 Layer3 : 16 кГц, 22,05 кГц, 24 кГц • Частота выборки MPEG2,5 Layer3: 8 кГц, 11,025 кГц, 12 кГц 		
	Содержимое (при использовании менеджера SuperSign) Расширение файла: *.cts/ *.cse Фильм Расширение файла: *.mpg/*mpeg/*dat/*ts/*trp/*tp/*vob/*mp4/*mov/*mkv/*avi/*asf/*wmv/*avi(motion JPEG)/*mp4(motion JPEG)/*mkv(motion JPEG) Формат видео: MPEG1, MPEG2, MPEG4,H.264/AVC, DivX 3.11, DivX4, DivX5, DivX6, Xvid 1.00,Xvid 1.01, Xvid 1.02, Xvid 1.03,Xvid 1.10-beta1/2, JPEG, VC1(WVC1/WMV3) Формат аудио: MP2,MP3,Dolby Digital, LPCM, AAC, HE-AAC,LPCM, ADPCM, WMA, MP3		
	Файл Расширения	Элемент	Профиль
Фото	JPEG JPG PNG BMP	поддерживаемый формат файла	<ul style="list-style-type: none"> • SOF0: базовая линия • SOF1: последовательное расширение • SOF2: прогрессивное
		размер фото	<ul style="list-style-type: none"> • Мин.: 64 x 64 • Макс. тип: 1366 x 768
Музыка	MP3	Скорость передачи	от 32 до 320 кбит/с
		Частота дискретизации	32 кГц, 44,1 кГц, 48 кГц (MPEG1 L3) 16 кГц, 22,05 кГц, 24 кГц (MPEG2 L3) 8 кГц, 11,025 кГц, 12 кГц (MPEG2.5 L3)

Просмотр фильмов

Воспроизведение видеофайлов на дисплее. На дисплее отображаются все видеофайлы, сохраненные на устройстве хранения USB или общей папке на ПК.

- 1 С помощью кнопок навигации перейдите к **Мультимедиа** и нажмите **ОК**.
- 2 С помощью кнопок навигации перейдите к элементу **Список фильмов** и нажмите **ОК**.
- 3 С помощью кнопок навигации выберите необходимую папку и нажмите **ОК**.
- 4 С помощью кнопок навигации выберите необходимый файл и нажмите **ОК**.

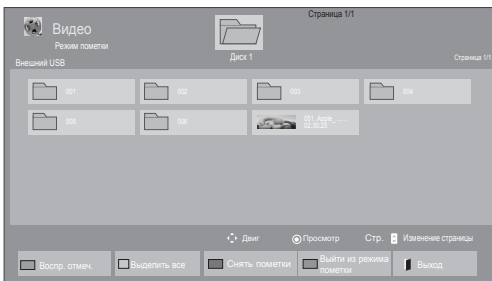
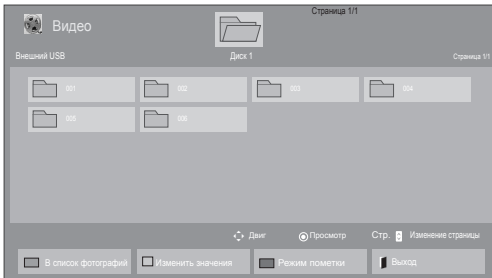

- 5 Просмотр фильма.

! ПРИМЕЧАНИЕ

- Неподдерживаемые файлы отображаются при предварительном просмотре только в виде значка
- Неправильные файлы отображаются в виде растрового изображения

- 6 Управление воспроизведением с помощью следующих кнопок.



Кнопка	Описание
	Остановка воспроизведения
	Воспроизведение видео
	Приостановка и возобновление воспроизведения
	Сканирование назад
	Сканирование вперед
Меню	Открытие меню Опции .
Скрыть	Скрытие меню на полноформатном экране.
Выход	Возврат в меню Видео .
< или >	Пропуск определенных участков файла во время воспроизведения. Время определенного участка будет отображено в строке состояния. Для некоторых файлов данная функция может быть недоступна.
ЭНЕРГОСБЕРЕЖЕНИЕ	Несколько раз нажмите кнопку ENERGY SAVING (ЭКОНОМИЯ ЭНЕРГИИ) для увеличения яркости экрана.

Меню	Описание
Воспр. отмеч.	Воспроизведение выбранного файла фильма. После завершения воспроизведения файла фильма следующий выбранный файл будет воспроизводиться автоматически.
Выделить все	Пометка всех файлов фильмов на экране.
Снять пометки	Снятие пометки со всех помеченных файлов фильмов.
Выйти из режима пометки	Выход из режима пометки.

Советы по использованию**функции воспроизведения видеофайлов**

- Некоторые субтитры, созданные пользователями, могут не работать нормально.
- Некоторые специальные символы не поддерживаются в субтитрах.
- HTML-теги не поддерживаются в субтитрах.
- Доступны только поддерживаемые языки субтитров.
- При смене языка на экране могут возникнуть помехи (остановка изображения, ускоренное проигрывание, и т. д.).
- Поврежденный файл фильма может воспроизводиться неправильно, могут быть недоступны некоторые функции проигрывателя.
- Файлы фильмов, созданные с помощью некоторых кодирующих программ, могут воспроизводиться неправильно.
- Если видео- и аудиоструктура записываемого файла не чередуется, выводится либо видео, либо аудио.
- Поддерживаются видео высокого разрешения: 1920x1080@25/30P или 1280x720@50/60P, в зависимости от частоты обновления экрана.
- Видео с разрешением выше 1920x1080@25/30P или 1280x720@50/60P могут не воспроизводиться правильно в зависимости от частоты обновления экрана.
- Правильно проигрываются только рекомендованные типы и форматы файлов с фильмами.
- Максимальная скорость передачи воспроизводимого файла фильма составляет 20 Мбит/с. (только Motion JPEG: 10 Мбит/с)
- В случае использования формата H.264/AVC с уровнем кодирования 4.1 или выше плавное воспроизведение не гарантируется.
- Аудиокодек технологии DTS не поддерживается.
- Не поддерживается воспроизведение фильмов с размером файла более 30 ГБ.
- Фильмы в формате DivX и субтитры должны находиться в одной папке.
- Для отображения субтитров необходимо, чтобы имя файла субтитров совпадало с именем видеофайла.

- Воспроизведение видео через USB-подключение, не поддерживающее высокую скорость передачи данных, может выполняться неправильно.
- Файлы, закодированные с помощью функции GMC (Глобальная компенсация движения), могут не воспроизводиться.
- При просмотре фильма с помощью функции «Видео» можно настроить изображение с помощью кнопки Energy Saving на пульте дистанционного управления. Пользовательские настройки не работают для каждого режима изображений.

Параметры видео

- 1 Нажмите кнопку **MENU (МЕНЮ)** для доступа к **всплывающим** меню.
- 2 С помощью кнопок навигации выберите **Set Video Play (Настроить параметры воспроизведения видео)**, **Set Video (Настройка параметров изображения)**, или **Set Audio (Настроить параметры звука)** и нажмите **OK**.

**ПРИМЕЧАНИЕ**

- Изменения дополнительных параметров **Видео** не влияют на списки **Фото** и **Музыка**.
- Изменения дополнительных параметров списков **Фото** и **Музыка** выполняются аналогично друг другу, а **Видео** — нет.
- При возобновлении просмотра видеофайла его можно воспроизвести с момента остановки.

При выборе параметра **Set Video Play** (**Настроить параметры воспроизведения видео**)

- 1 С помощью кнопок навигации включите отображение **Размер картинки**, **Audio Language (Язык аудио)**, **Subtitle Language (Язык субтитров)** или **Повтор**.
- 2 С помощью кнопок навигации перейдите для выполнения соответствующих настроек.

Меню	Описание
Размер картинки	Выбор желаемого формата изображения во время воспроизведения фильма.
Audio Language (Язык аудио)	Изменение языка аудио во время воспроизведения фильма. Файлы с одной звуковой дорожкой нельзя выбрать.
Subtitle Language (Язык субтитров)	Включение и выключение субтитров.
Language	Активируется для субтитров в формате SMI и позволяет выбрать их язык.
Кодовая страница	Выбор шрифта субтитров. По умолчанию используется шрифт основного меню.
Синхронизация	Настройка синхронизации времени титров от -10 секунд до +10 секунд с шагом 0,5 с во время воспроизведения.
вертикали	Перемещение субтитров вверх или вниз во время воспроизведения фильма.
Размер	Выбор размера субтитров во время воспроизведения фильма.

Повтор	Включает или отключает функции повтора воспроизведения видео. Если функция включена, то файл в папке воспроизводится циклически. Даже если повторное воспроизведение отключено, оно может сработать, если имя следующего за воспроизводимым файла похоже.
---------------	---

Кодовая страница	Поддерживаемый язык
Latin1	Английский, испанский, французский, немецкий, итальянский, шведский, финский, голландский, португальский, датский, румынский, норвежский, албанский, Гаэльский, валлийский, ирландский, каталанский, валенсийский
Latin2	Боснийский, польский, хорватский, чешский, словацкий, словенский, сербский, венгерский
Latin4	Эстонский, латвийский, литовский
Кириллический	Болгарский, македонский, русский, украинский, казахский
Греческий	Греческий
Турецкий	Турецкий
Корейский	Корейский

! ПРИМЕЧАНИЕ

- В файле субтитров поддерживается до 10 000 блоков синхронизации.
- При воспроизведении видео можно отрегулировать размер картинки с помощью кнопки **RATIO**.
- Субтитры поддерживаются только при наличии экранного меню на том же языке.
- Параметры кодовой страницы могут быть недоступны в зависимости от языка файлов субтитров.
- Выбирайте кодовые страницы в соответствии с файлами субтитров.

При выборе пункта **Set Video (Настройка параметров изображения)**:

- 1 С помощью кнопок навигации перейдите для выполнения соответствующих настроек.

При выборе пункта **Set Audio (Настроить параметры звука)**:

- 1 С помощью кнопок навигации включите отображение **режима звучания, Clear Voice II** или **Баланс**.
- 2 С помощью кнопок навигации установите соответствующие настройки.

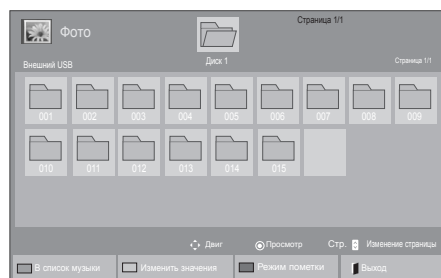

Просмотр фотографий

Просмотр изображений, сохраненных на устройстве хранения USB. Способы отображения на экране могут отличаться в зависимости от модели.

- 1 С помощью кнопок навигации перейдите к **Мои мультимедиа** и нажмите **ОК**.
- 2 С помощью кнопок навигации перейдите к элементу **Фото** и нажмите **ОК**.
- 3 С помощью кнопок навигации выберите необходимую папку и нажмите **ОК**.
- 4 С помощью кнопок навигации выберите необходимый файл и нажмите **ОК**.

Меню	Описание
Просмотр выделенного	Отображение выбранного файла фотографии.
Выделить все	Пометка всех файлов фотографий на экране.
Снять пометки	Снятие пометки со всех помеченных файлов фотографий.
Выйти из режима пометки	Выход из режима пометки.

- 5 Просмотрите фотографии.

! ПРИМЕЧАНИЕ

- Неподдерживаемые файлы отображаются при предварительном просмотре в виде значка
- Неправильные файлы отображаются в виде растрового изображения

Использование параметров отображения фотографий

При просмотре фотографий используйте следующие параметры.



Параметры Количество выбранных фото

Параметр	Описание
Слайд-шоу	Начало или завершение показа слайд-шоу с выбранными фотографиями. Если фотографии не выбраны, в слайд-шоу будут показаны все фотографии, имеющиеся в текущей папке. Для выбора скорости и режима просмотра слайд-шоу откройте меню Option (Настройки).
BGM	Включение и отключение музыкального сопровождения. Для выбора папки музыкального сопровождения нажмите Опции . Можно настроить Опции с помощью кнопки MENU (МЕНЮ) на пульте ДУ.
Повернуть	Поворот фотографий по часовой стрелке (90°, 180°, 270°, 360°). ПРИМЕЧАНИЕ <ul style="list-style-type: none"> Поддерживаемый размер фотографий ограничен. Если разрешение по ширине поворачиваемой фотографии превышает поддерживаемое разрешение, функция поворота фотографии недоступна.
Увеличение	Увеличение изображения до 200% или 400%. ПРИМЕЧАНИЕ <ul style="list-style-type: none"> Увеличение на 200% или 400% работает только для изображений размером 1372×772 пиксела и более. Для изображений размером 960×540 пикселей и более должным образом работает лишь увеличение на 400%.

ЭНЕРГОСБЕРЕЖЕНИЕ	Последовательно нажимайте кнопку ENERGY SAVING для изменения яркости экрана.
Параметр	<ul style="list-style-type: none"> Slide Speed (Скорость слайд-шоу). Выбор скорости слайд-шоу (Fast (Быстро), Medium (Средне), Slow (Медленно)). TransitionEffect (Эффекты перехода): Выбор режима просмотра слайд-шоу. BGM. Выбор папки музыкального сопровождения. <div style="border: 1px solid black; padding: 5px; margin-top: 10px;"> <p>ПРИМЕЧАНИЕ</p> <ul style="list-style-type: none"> Во время воспроизведения музыкального сопровождения изменение папки недоступно. Можно выбрать только папку MP3, сохраненную на устройстве, которое в данный момент отображает фотографию. </div>
Скрыть	Сворачивание окна параметров. Для отображения параметров нажмите OK .
EXIT	Возврат в меню Фото .

Параметры фото

- 1 Нажмите **MENU** для отображения меню **Опции**.
- 2 С помощью кнопок навигации выберите **Set Photo View (Настроить параметры просмотра фотографий)**, **Set Video (Настроить параметры изображения)** или **Set Audio (Настроить параметры звука)** и нажмите **OK**.

ПРИМЕЧАНИЕ

- Изменения дополнительных параметров «**Видео**» не влияют на списки «**Фото**» и «**Музыка**».
- Изменения дополнительных параметров списков «**Фото**» и «**Музыка**» выполняются аналогично друг другу, но не влияют на список «**Видео**».

При выборе пункта **Set Photo View (Настройки просмотра снимков)**,

- 1 С помощью кнопок навигации перейдите к **Slide Speed (Скорость слайд-шоу)**, **Transition Effect (Эффект перехода)** или **BGM**.
- 2 С помощью кнопок навигации перейдите для выполнения соответствующих настроек.

Настройки эффектов перехода

Параметр	Описание
Sliding (Сдвиг)	Сдвиг текущего слайда при переходе к следующему. 
Stairs (Ступени)	Сдвиг текущего слайда в виде ступеней при переходе к следующему. 
Door Open/Close (Открыть/закрыть дверь)	Для перехода к следующему слайду как будто бы открывается/закрывается дверь. 
Shutter (Шторы)	Для перехода к следующему слайду как будто бы опускаются или задвигаются шторы. 
Fade In (Затемнение)	Перед переходом к следующему слайду происходит затемнение текущего. 

При выборе пункта **Set Video (Настройки видео)**,

- 1 С помощью кнопок навигации установите соответствующие настройки.

При выборе параметра **Set Audio (Настроить параметры звука)**

- 1 С помощью кнопок навигации включите отображение **режима звучания, Clear Voice II** или **Баланс**.
- 2 С помощью кнопок навигации установите соответствующие настройки.

Прослушивание музыки

- 1 С помощью кнопок навигации перейдите к **Мультимедиа** и нажмите **ОК**.
- 2 С помощью кнопок навигации перейдите к элементу **Музыка** и нажмите **ОК**.
- 3 С помощью кнопок навигации выберите необходимую папку и нажмите **ОК**.
- 4 С помощью кнопок навигации выберите необходимый файл и нажмите **ОК**.

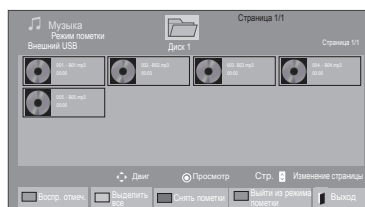
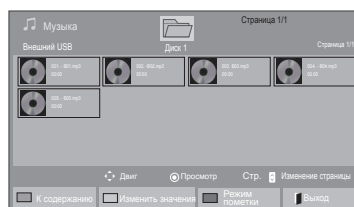

Меню	Описание
Воспр. отмеч.	Воспроизведение выбранного музыкального файла.
Выделить все	Пометка всех музыкальных файлов на экране.
Снять пометки	Снятие пометки со всех помеченных музыкальных файлов.
Выйти из режима пометки	Выход из режима пометки.

- 5 Включите воспроизведение музыки.

6 Управление воспроизведением с помощью следующих кнопок.

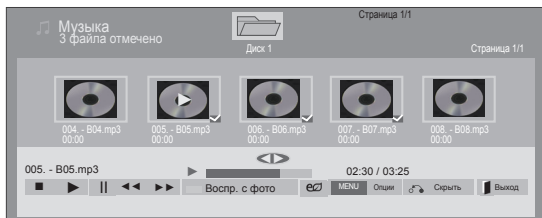

Кнопка	Описание
	Останавливает воспроизведение файла и возвращается к списку музыки.
	Воспроизведение музыкального файла
	Приостановка и возобновление воспроизведения
	Переход к следующему файлу
	Переход к предыдущему файлу
или	При воспроизведении: при нажатии кнопки начинается воспроизведение предыдущего музыкального файла. при нажатии кнопки начинается воспроизведение следующего музыкального файла.
зеленая кнопка	Начните воспроизведение избранных аудио файлов и затем перейдите в Фото .
ЭНЕРГ-ОСБЕРЕ-ЖЕНИЕ	Последовательно нажимайте кнопку ЭКОНОМИЯ ЭНЕРГИИ для изменения яркости экрана.
Меню	Открытие меню «Опции».
Скрыть	Сворачивание окна параметров. Для отображения параметров нажмите ОК .
Выход	При нажатии кнопки EXIT во время отображения на экране музыкального проигрывателя только прекращается воспроизведение аудиофайлов и проигрыватель не возвращается к обычному режиму просмотра. При нажатии кнопки EXIT после завершения воспроизведения или при скрытии музыкального проигрывателя он возвращается к обычному режиму просмотра.
< или >	С помощью нажатия кнопок < или > во время воспроизведения можно курсором выбирать файлы для воспроизведения.

Советы по воспроизведению музыкальных файлов

- Устройство не поддерживает MP3-файлы с ID3-тегами.

! ПРИМЕЧАНИЕ

- Неподдерживаемые файлы отображаются при предварительном просмотре только в виде значка
- Неправильные файлы отображаются в виде растрового изображения
- Поврежденный музыкальный файл не воспроизводится, при этом продолжительность воспроизведения отображается как 00:00.
- Музыкальные файлы со встроенной защитой авторских прав, загруженные из платных служб, не будут воспроизводиться, вместо продолжительности воспроизведения будет отображаться несоответствующая информация.
- При нажатии кнопок **ОК** и экранная заставка отключается.
- В этом режиме также действуют кнопки пульта дистанционного управления **ВОСПРОИЗВЕДЕНИЕ** () , **Пауза** () ,) ,) .
- Для перехода к следующей музыкальной композиции можно использовать кнопку) , для перехода к предыдущей музыкальной композиции - кнопку) .

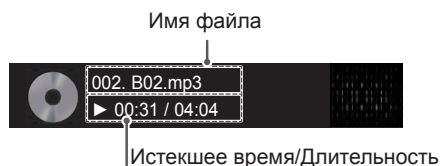

Параметры музыки

- 1 Нажмите кнопку **MENU (МЕНЮ)** для доступа к **всплывающим** меню.
- 2 С помощью кнопок навигации перейдите к **Set Audio Play (Настроить параметры воспроизведения музыки)** или **Set Audio (Настроить параметры звука)** и нажмите **OK**.

! ПРИМЕЧАНИЕ

- Изменения дополнительных параметров «**Видео**» не влияют на списки «**Фото**» и «**Музыка**».
- Изменения дополнительных параметров списков «**Фото**» и «**Музыка**» выполняются аналогично друг другу, но не влияют на список «**Видео**».

При выборе параметра **Set Audio Play (Настроить параметры воспроизведения музыки)**

- 1 С помощью кнопок навигации выберите **Повтор** или **В случайном порядке**.
- 2 С помощью кнопок навигации перейдите для выполнения соответствующих настроек.

При выборе параметра **Set Audio (Настроить параметры звука)**

- 1 С помощью кнопок навигации перейдите к **Режим звучания, Clear Voice II** или **Баланс**.
- 2 С помощью кнопок навигации перейдите для выполнения соответствующих настроек.

Просмотр списка содержимого

Воспроизведение сохраненных файлов с помощью функции Экспорт в менеджере Super-Sign.

- 1 С помощью кнопок навигации перейдите к **Мультимедиа** и нажмите **OK**.
- 2 С помощью кнопок навигации выберите Список содержимого и нажмите **OK**.
- 3 С помощью кнопок навигации выберите необходимую папку и нажмите **OK**.
- 4 С помощью кнопок навигации выберите необходимый файл и нажмите **OK**.

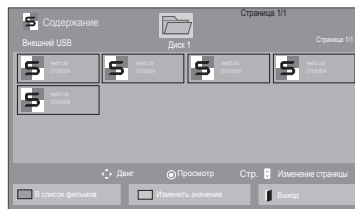

! ПРИМЕЧАНИЕ

- При воспроизведении файлов мультимедиа из списка содержимого доступны кнопки **BACK (назад)**, **EXIT (выход)** и регулировка громкости. Нажатие кнопки **BACK (назад)** или **EXIT (выход)** останавливает воспроизведение файлов мультимедиа и возвращает к режиму просмотра.
- Если на USB-устройстве есть папка "Auto-Play" (автоматическое воспроизведение), и в ней есть файлы поддерживаемых форматов, то их можно воспроизвести автоматически при подключении этого USB-устройства к монитору.

Руководство по DivX® VOD

Регистрация DivX® VOD

Для того, чтобы получить возможность воспроизводить приобретенное или арендованное содержание DivX® VOD, необходимо зарегистрировать 10-значный регистрационный код DivX вашего устройства на сайте www.divx.com/vod.

- 1 Нажмите кнопку **MENU (МЕНЮ)** для доступа к главному меню.
- 2 С помощью кнопок навигации перейдите к **МУЛЬТИМЕДИА** и нажмите **ОК**.
- 3 Нажмите синюю кнопку.
- 4 С помощью кнопок навигации перейдите к **Регистр. код. DivX** и нажмите **ОК**.
- 5 Просмотрите регистрационный код дисплея.
- 6 После завершения нажмите **EXIT (ВЫХОД)**. Для возврата в предыдущее меню нажмите **НАЗАД**.

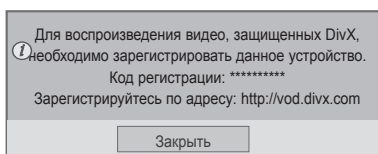

! ПРИМЕЧАНИЕ

- Во время проверки кода регистрации некоторые кнопки могут не работать.
- При использовании кода регистрации DivX другого устройства воспроизведение взятых напрокат или приобретенных файлов DivX невозможно. Убедитесь в использовании назначенного телевизору кода регистрации DivX.
- При попытке воспроизведения видео и аудиофайлов другого стандарта, отличного от кодека DivX, файлы могут быть повреждены или не воспроизведены.
- С помощью одной учетной записи кодек DivX VOD позволяет активировать до 6 устройств.

Отмена регистрации DivX® VOD

Следует разрегистрировать устройство при помощи 8-значного кода DivX на сайте www.divx.com/vod.

- 1 Нажмите кнопку **MENU (МЕНЮ)** для доступа к главному меню.
- 2 С помощью кнопок навигации перейдите к **МУЛЬТИМЕДИА** и нажмите **ОК**.
- 3 Нажмите синюю кнопку.
- 4 С помощью кнопок навигации перейдите к элементу **Деактивация** и нажмите **ОК**.
- 5 С помощью кнопок навигации выберите **Yes (Да)** для подтверждения.

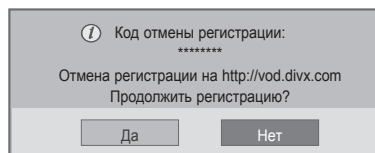

- 6 После завершения нажмите **EXIT (ВЫХОД)**. Для возврата в предыдущее меню нажмите **ВАСК (НАЗАД)**.

! ПРИМЕЧАНИЕ

- После отмены регистрации устройство придется зарегистрировать повторно, чтобы просматривать на нем содержание DivX® VOD.

Использование PIP/PBP

Отображение видео или изображений, хранимых на USB-устройстве на одном мониторе путем отображения на нем главного и дополнительного экрана. (см. стр.48)

- 1 Нажмите кнопку MENU (меню) для перехода к **ОПЦИИ** и нажмите **ОК**.
- 2 Нажмите **PIP/PBP** для выбора **PIP** или **PBP**, и затем нажмите **ОК**.

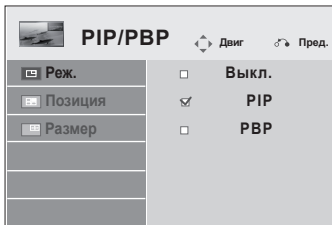

- 3 Выберите список Видео или Фото в Мои мультимедиа. (когда выбран режим PIP/PBP, списки Музыка и Содержание деактивируются.)

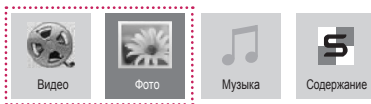

- 4 Выберите нужный файл, и нажмите **ОК**.

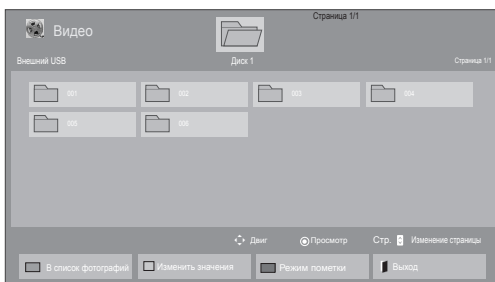

- 5 Выберите значок PIP или PBP в списке воспроизведения.



< ВИДЕО >



< ФОТО >

- 6 Выберите режим звука Основное или Замена. Режим вывода звука следует выбрать до запуска функции PIP или PBP.

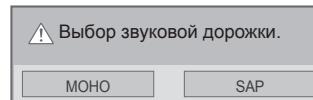

- 7 Дополнительный экран отображается на главном экране.



НАСТРОЙКА

Доступ к главному меню

- 1 Нажмите кнопку **MENU (МЕНЮ)** для доступа к главному меню.
- 2 С помощью кнопок навигации перейдите к одному из следующих меню и нажмите **ОК**.
- 3 С помощью кнопок навигации перейдите к нужной настройке или опции и нажмите кнопку **ОК**.
- 4 После завершения нажмите **EXIT (ВЫХОД)**.
Для возврата в предыдущее меню нажмите **BACK (НАЗАД)**.

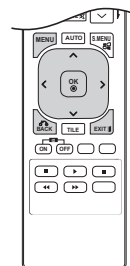

Параметры меню КАРТИНКА

- 1 Нажмите кнопку **MENU (МЕНЮ)** для доступа к главному меню.
- 2 С помощью кнопок навигации перейдите к **КАРТИНКА** и нажмите **ОК**.
- 3 С помощью кнопок навигации перейдите к нужной настройке или опции и нажмите кнопку **ОК**.
- Для возврата к предыдущему уровню нажмите **BACK (НАЗАД)**.
- 4 После завершения нажмите **EXIT (ВЫХОД)**.
Для возврата в предыдущее меню нажмите **BACK (НАЗАД)**.

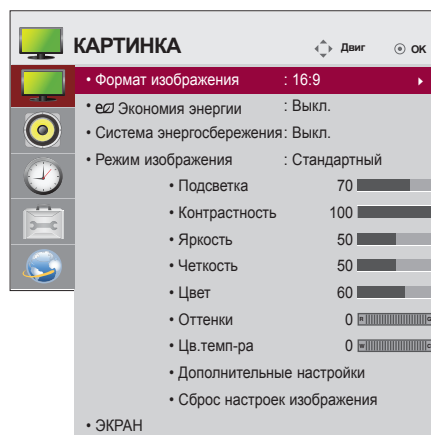

Ниже приведено описание доступных параметров изображения.

Установка	Описание	
Формат изображения	Изменение размера изображения для просмотра изображений с оптимальным размером (см. стр.19).	
Экономия энергии	Автоматическая регулировка яркости экрана в соответствии с условиями освещения.	
	Уровень	
	Авто	Автоматическая настройка
	Выкл.	Отключение функции Экономия энергии
	Минимальное/ Средний/ Максимальное	Выбор уровня яркости подсветки.
	Отключение экрана Отключение экрана через 3 секунды.	
Система энергосбережения	Коррекция подсветки и контраста в зависимости от яркости экрана.	
	Уровень	
	Выкл.	Отключает функцию интеллектуальной экономии энергии.
	Вкл.	Включает функцию интеллектуальной экономии энергии для снижения потребляемой мощности согласно установленному значению интеллектуальной экономии энергии.
Режим изображения	Выбор одного из настроенных изображений или настройка параметров в каждом режиме для оптимального качества изображения. Также для каждого режима можно настроить дополнительные параметры. Список доступных предустановленных режимов изображения различается в зависимости от модели монитора.	
	Режим	
	Яркий	Настройка видеоизображения для торговых помещений с помощью повышения уровня контрастности, яркости, цвета и резкости.
	Стандартный	Настройка изображения для работы в стандартных условиях.
	Кино	Оптимизация видеоизображения для создания кинематографического эффекта, словно вы находитесь в кинотеатре.
	Спорт	Оптимизация видеоизображения для просмотра динамичных сцен с помощью усиления таких основных цветов, как белый, зеленый и синий.
Игры	Оптимизация видеоизображения для отображения динамичных игр, например, компьютерных или игр других видов.	

Установка	Описание	
ЭКРАН (Только в режиме RGB-PC)	Настройка параметров отображения изображений с ПК в режиме RGB.	
	Настройки	
	Разрешение	Выбор необходимого разрешения. См. "Настройка параметров вывода изображения с компьютера".
	Автонастройка	Выбор автоматической настройки позиции, часов и фазы экрана. Во время выполнения настройки изображение может быть нестабильным в течение нескольких секунд.
	Позиция/Размер/фаза	Настройка параметров при низкой четкости изображения, в особенности при дрожании символов после автоматической настройки.
Сброс	Восстановление параметров настроек по умолчанию.	

Опции режима изображения

Установка	Описание
Подсветка	Настройка яркости экрана с помощью регулировки подсветки ЖК-монитора. При уменьшении уровня яркости изображение на экране становится темнее и снижается энергопотребление без потери качества видеосигнала.
Контрастность	Повышение или снижение уровня видеосигнала. Можно использовать Контрастность при насыщении яркой части изображения.
Яркость	Настройка основного уровня сигнала в изображении. Используйте параметр Яркость , если темная часть изображения чрезмерно насыщена.
Четкость	Изменение уровня четкости границ между светлыми и темными областями изображения. Чем ниже уровень, тем более размыто изображение.
Цвет	Изменение интенсивности цветов.
Оттенки	Изменение соотношения красного и зеленого цветов.
Цв.темп-ра	Установите режим теплых цветов, чтобы улучшить теплые цвета, такие как красный, или режим холодных цветов для усиления синих тонов.
Дополнительные настройки	Настройка дополнительных параметров. (см. стр.41)
Сброс настроек изображения	Восстановление параметров настроек по умолчанию.

! ПРИМЕЧАНИЕ

- Если настройка "**Режим изобр.**" в меню "Картинка" установлена на **Яркий, Стандартный, Кино, Спорт** или **Игра**, автоматически установятся соответствующие меню.
- В режимах RGB-PC/HDMI-PC нельзя настраивать цвет и оттенки.
- При использовании функции Система энергосбережения экран может выглядеть насыщенным в белых областях неподвижных изображений.
- Если параметру Экономия энергии присвоить значения Минимальная, Средняя или Максимальная, функция Система энергосбережения будет отключена.

Дополнительные параметры изображения

Установка	Описание
Динамическая контрастность (Выкл./Низкий/Средний/Высокий)	Настройка контрастности с использованием оптимального уровня для данной яркости экрана. Изображение улучшается путем увеличения яркости светлых участков и затемнения темных участков. (Эта функция может использоваться только с AV(CVBS) и Компонент)
Динамический цвет (Выкл./Низкий/Высокий)	Настройка экранных цветов для обеспечения живого, насыщенного и четкого изображения. Эта функция делает оттенки более сочными, повышая их насыщенность и яркость, так что красный, синий, зеленый и белый цвета смотрятся более живыми. (Эта функция может использоваться только с AV(CVBS) и Компонент)
Очистить (Выкл./Низкий/Высокий)	Делает белые участки экрана более светлыми и чистыми.
Цвет оболочки	Определение области кожи на видеоизображении и настройка ее естественного оттенка.
Шумоподавление (Выкл./Низкий/Средний/Высокий)	Снижения уровня шума без ухудшения исходного изображения. (Эта функция может использоваться только с AV(CVBS) и Компонент)
Устр.цифр.шума (Выкл./Низкий/Средний/Высокий)	Снижение уровня шума при создании цифровых видеосигналов.
Гамма (Низкий/Средний/Высокий)	Установка собственного гамма-значения. На мониторе высокие гамма-значения приводят к отображению светлых объектов, а низкие — к отображению высококонтрастных объектов.
Уровень черного (Низкий/Высокий)	<ul style="list-style-type: none"> » Низкий: затемнение изображения на экране. » Высокий: увеличение яркости изображения на экране. Функция работает в следующем режиме: Компонентный, HDMI, DVI-D настраивает контрастность и яркость изображения с помощью уровня черного экрана.

Параметры меню ЗВУК

- 1 Нажмите кнопку **MENU (МЕНЮ)** для доступа к главному меню.
- 2 С помощью кнопок навигации перейдите к **ЗВУК** и нажмите **ОК**.
- 3 С помощью кнопок навигации перейдите к нужной настройке или опции, и нажмите кнопку **ОК**.
- Для возврата к предыдущему уровню нажмите **BACK (НАЗАД)**.
- 4 После завершения нажмите **EXIT (ВЫХОД)**.
Для возврата к предыдущему меню нажмите **BACK (НАЗАД)**.

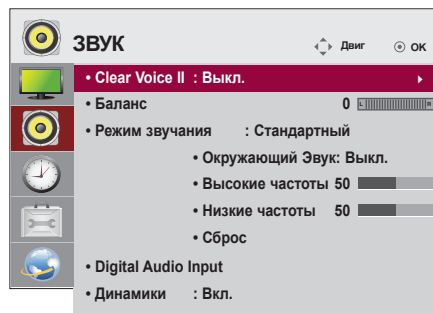

Ниже приведено описание доступных параметров звука.

Установка	Описание
Clear Voice II	Это Позволяет сделать звук при диалоге более четким.
Баланс	Настройка баланса левого и правого динамиков в соответствии с окружающей обстановкой.
Режим звучания	Автоматически выбирается качество звука в зависимости от просматриваемого видеоматериала.
Режим	
Стандартный	Впечатляющий и естественный звук.
Музыка	Естественное звучание музыки.
Кино	Совершенный звук.
Спорт	Просмотр спортивных мероприятий.
Игры	Динамический звук во время игры.
<p>! ПРИМЕЧАНИЕ</p> <p>Если уровень качества или громкости звука вас не устраивает, рекомендуется использовать отдельную систему домашнего кинотеатра или усилитель, которые помогут настроить звук для различных условий.</p>	
Настройки	
Окружающий Звук	Параметр Infinity Sound (безграничный звук) компании LG обеспечивает стерео звучание канала 5.1 с помощью двух динамиков.
Высокие частоты	Регулировка преобладающих звуков на выходе. При увеличении высоких частот диапазон частот на выходе будет выше.
Низкие частоты	Делает выводимый звук мягче. При увеличении басов также повышается частота на выходе.
Сброс	Восстановление параметров режима звучания по умолчанию.
Digital Audio Input	HDMI/DisplayPort: выводит звук цифрового сигнала на HDMI и порты Display Port через динамик монитора. Audio In: выводит звук через динамик монитора подключением HDMI и портов Display Port к порту Audio In.
Динамики	Вкл.: включает звук динамика монитора. (* Динамик монитора приобретается отдельно) Выкл.: выключает звук динамика монитора. Используйте эту опцию при использовании внешнего звукового устройства.

Параметры меню ВРЕМЯ

- 1 Нажмите кнопку **MENU** (МЕНЮ) для доступа к главному меню.
- 2 С помощью кнопок навигации перейдите к параметру **ВРЕМЯ** и нажмите **OK**.
- 3 С помощью кнопок навигации перейдите к необходимой настройке или опции и нажмите **OK**.
- Для возврата к предыдущему уровню нажмите **BACK** (НАЗАД).
- 4 После завершения нажмите **EXIT** (ВЫХОД).
Для возврата к предыдущему меню нажмите **EXIT** (ВЫХОД).

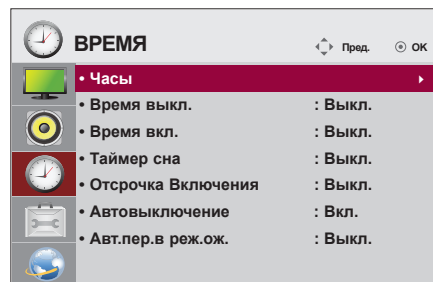

Ниже приведено описание доступных параметров времени.

Установка	Описание
Часы	Установка времени
Время включения/выключения	Настройка времени включения и выключения монитора.
Таймер сна	Установка периода времени перед выключением монитора. При выключении монитора и его повторном включении таймер сна будет выключен.
Отсрочка Включения	Во избежание перегрузки при подключении нескольких мониторов их включение производится поочередно.
Автовыключение	Если функция Автовыключения активна и входной сигнал отсутствует, устройство автоматически выключится через 15 минут.
Авт.пер.в реж.ож.	Если монитор не используется более 4 часов, он автоматически переходит в режим ожидания.

! ПРИМЕЧАНИЕ

- После установки времени включения или выключения устройство включается и выключается в заданное время.
- Функция выключения питания в заданное время работает правильно только в том случае, если время на устройстве установлено правильно.
- Когда для функций выключения и включения питания в заданное время задано одно и то же время, время выключения имеет приоритет, если устройство включено, и наоборот, если выключено.
- Функция **Автовыключение**, **Авт.пер.в реж.ож.** может быть недоступна в зависимости от страны.
- Если сброс настроек времени не осуществлялся в течение длительного периода времени, может возникнуть погрешность, связанная с условиями окружающей среды, например температурой.

Общие настройки

- 1 Нажмите кнопку **MENU (МЕНЮ)** для доступа к главному меню.
- 2 С помощью кнопок навигации перейдите к параметру **ОПЦИИ** и нажмите **ОК**.
- 3 С помощью кнопок навигации перейдите к необходимой настройке или опции и нажмите **ОК**.
- Для возврата к предыдущему уровню нажмите **BACK (НАЗАД)**.
- 4 После завершения нажмите **EXIT (ВЫХОД)**.
Для возврата к предыдущему меню нажмите **BACK (НАЗАД)**.

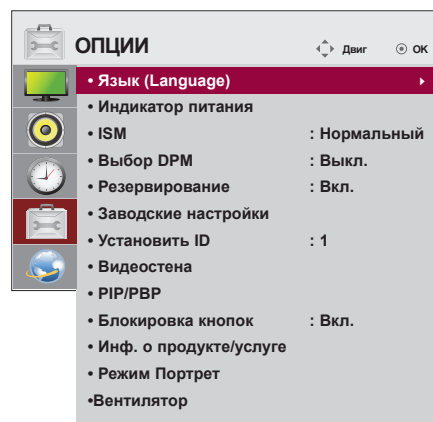

Ниже приведено описание доступных параметров.

Установка	Описание
Язык (Language)	Выбор языка отображения элементов управления.
Индикатор питания	Эта функция включает и выключает индикатор питания с передней стороны изделия.
ISM	<p>Длительное размещение статичных изображений на экране может привести к появлению их фантомного изображения даже после смены изображения. Избегайте вывода на экран неподвижного изображения в течение длительного времени, чтобы предотвратить выгорание экрана.</p> <p>Установка</p> <p>Нормальный Оставьте в режиме "Нормальный", если выгорание экрана не представляется проблематичным.</p> <p>Orbiter Предотвратить появление фантомных изображений можно с помощью орбитера. Но лучше не оставлять на долгое время статичные изображения на экране. Чтобы избежать фиксирования изображений на экране, экран смещается каждые 2 минуты.</p> <p>Inversjon Эта функция обращает цвет панели на экране. Цвет панели автоматически обращается каждые 30 секунд.</p> <p>White Wash Функция "Восстановление настроек" покрывает экран сплошным белым цветом. Это помогает устранить выгорание экрана. Выгорание экрана может не исчезнуть полностью даже при использовании функции "Восстановление настроек".</p>
Выбор DPM	Эта функция включает и выключает режим энергосбережения.
Резервирование	<p>Если там нет входящего сигнала, он автоматически переключается на другой с входным сигналом.</p> <p>Установка</p> <p>Вкл. Остановка автопереключения источника входного сигнала.</p> <p>Авто Переключение на другой входной сигнал с видеосигналом, если при текущем источнике входного сигнала отсутствует видеосигнал.</p> <p>Вручную Выбор приоритетного входного сигнала для автопереключения. Выбор наиболее приоритетного входного сигнала, при наличии нескольких источников входного сигнала.</p>
Заводские настройки	Данная опция используется для возврата к заводским настройкам по умолчанию.
Установить ID	Если подключено несколько мониторов, можно задать уникальный номер Set ID (назначение имени) для каждого монитора, подключенного к дисплею. Задайте номер (от 1 до 255) с помощью кнопки, а затем выйдите из меню. Пользуйтесь назначенным номером функции Set ID для индивидуального контроля каждого монитора с использованием программы управления мониторами.

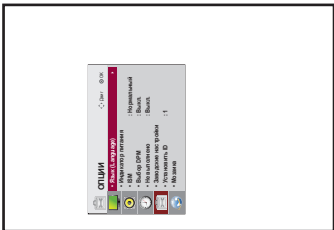
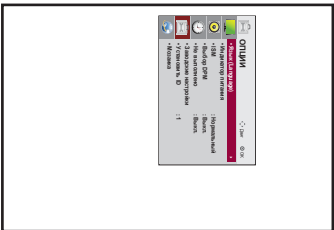
Установка	Описание	
Видеостена	Режим	Для использования данной функции - Устройство должно отображаться с другими мониторами. - Устройство должно быть переключено на функцию, которая позволяет подключаться к кабелю RGB через распределительную коробку и выход RS-232C. Для определения положения нужно перейти в режим видеостены, включить выравнивание видеостены и указать ID текущего монитора. * Изменения настроек будут сохранены только после нажатия кнопки SET (УСТАНОВКА). - Режим видеостены: столбец x строка (столбец = 1, 2, 3, 4, 5 строка = 1, 2, 3, 4, 5) -доступно 5 x 5. - Конфигурация экрана интеграции также доступно, наряду с конфигурацией последовательных экранов.
	Автонастройка	Выбор автоматической настройки позиции, часов и фазы экрана. Во время выполнения настройки изображение может быть нестабильным в течение нескольких секунд.
	Позиция	Перемещение изображения по горизонтали и вертикали.
	Размер	Регулировка горизонтального и вертикального размера экрана, принимая во внимание размер каймы.
	Естественный	Для естественного отображения, на экранах существуют пропуски изображения, равные расстоянию между экранами.
	Сброс	Сброс настроек видеостены. При выборе происходит сброс автоматических настроек.
PIP/PBP	Отображение видео или изображений, хранимых на USB-устройстве на, одном мониторе путем отображения на нем главного и дополнительного экрана.	
	Настройки	
	Реж.	Задает тип вспомогательного экрана. *ВЫКЛ.: отключение вспомогательного экрана. *PIP (картинка в картинке): отображает содержимое вспомогательного экрана в окне на главном экране. *PBP (картинка рядом с картинкой): отображает вспомогательный экран рядом с главным экраном.
	Позиция	Настройка положения дополнительного экрана (вверху слева, внизу слева, вверху справа, внизу справа) Значение по умолчанию — внизу справа.
	Размер	Настройка размера дополнительного экрана (размер от 0 до 10). Размер PIP по умолчанию (размер: 0) — 480x240; максимальный размер 10 — 960x540.
<div style="border: 1px solid black; padding: 10px;"> <p>! ПРИМЕЧАНИЕ</p> <ul style="list-style-type: none"> • Параметры позиции и размера включены только в режиме PIP. </div>		
Блокировка кнопок	Включает или выключает функцию локального ключа. Если Блокировка кнопок включена, локальный ключ не работает.	
Инф. о продукте/ услуге	Отображение названия модели, версии ПО, серийного номера, IP-адреса, MAC-адреса и домашнего экрана.	
Режим Портрет	Повернуть OSD по часовой стрелке (90°, 270°)	
	Настройки	
	90°	Повернуть OSD по часовой стрелке 90°.
	270°	Повернуть OSD по часовой стрелке 270°.
<div style="display: flex; justify-content: space-around; align-items: center;"> <div style="text-align: center;">  <p>270°</p> </div> <div style="text-align: center;">  <p>90°</p> </div> </div>		

Установка	Описание	
Вентилятор	Настройки	
	Режим	Отображение температуры внутри монитора и управление вентилятором. • Авто: включение и отключение вентилятора в зависимости от настроек температуры. • Вкл.: вентилятор всегда включен. • Вручную: включение и отключение вентилятора в зависимости от пользовательских настроек.
	Гистерезис	Разница температуры при выключенном и включенном вентиляторе.
	Установка температуры	Установка температуры включения вентилятора.
	Исходная температура	Исходная температура внутри устройства.
<p> ПРИМЕЧАНИЕ</p> <ul style="list-style-type: none">• Во избежание неполадок в работе устройства из-за неправильных настроек вентилятора рекомендуется режим Auto (Авто).• Если внутренняя температура монитора превышает 80°C, устройство будет автоматически отключено по соображениям безопасности.		

Режим видеостены

Данный монитор можно использовать вместе с дополнительными мониторами, чтобы получить большую видеостену.

• Off (Выкл.)

При отключении видеостены

• 1X2:

При использовании 2 мониторов



ID монитора в режиме tile

• 2X2:

При использовании 4 мониторов



• 3X3:

При использовании 9 мониторов

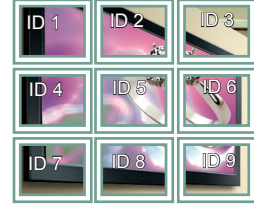

• 4X4:

При использовании 16 мониторов



• 5X5:

При использовании 25 мониторов



Режим видеостены — Обычный режим

Позволяет опустить части изображения, равные расстоянию между экранами.

До



После



PIP/PBP

Воспроизведение видео и фотографий, хранящихся на USB-устройстве на одном мониторе, разделив его на основной и вспомогательный экраны. (см. стр.37)

Режим

***PIP(Картинка в картинке)**: Отображает Вспомогательный экран внутри главного.

***PBP(Картинка за картинкой)**: Отображает Вспомогательный экран рядом с главным.

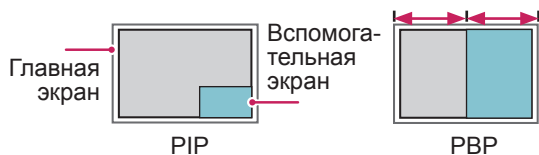
**Позиция**

Настраивает позицию вспомогательного экрана (вверх слева, внизу слева, вверху справа, внизу справа)

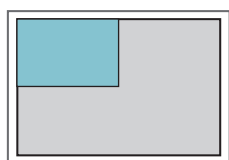

вверху слева

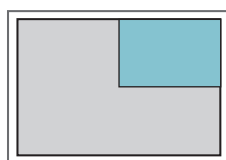

вверху справа

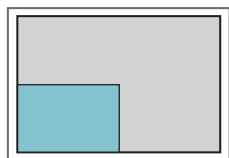

внизу слева

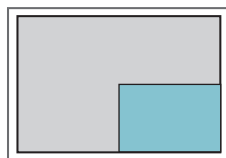

внизу справа

Размер

Устанавливает размер вспомогательного экрана (размер 0-10).

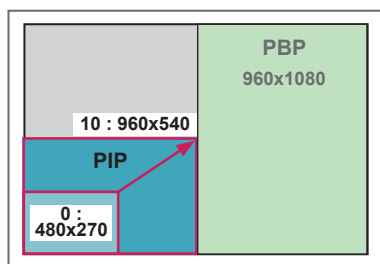

< 1920x1080 >

ПРИМЕЧАНИЕ

- Вспомогательный экран поддерживается только при использовании USB-устройства.

		Вспомогательная
		USB
Главная	Компонент	○
	RGB	○
	HDMI/DVI-D/ Display Port	○
	AV	✕

- В режиме PIP можно менять только размер и положение.
- При выборе режима PBP опция формат экрана в меню ИЗОБРАЖЕНИЕ отключается (фиксируется формат 16:9).
- Когда функция PBP активна, функция Видеоостена не работает.
- Источник звука следует выбрать до того, как запускать функции PIP или PBP. (Выберите Главную или Вспомогательную)
- Если не удастся выбрать ни главную, ни вспомогательную звуковую дорожку, и если экранное меню исчезает через какое-то время или при нажатии кнопок Exit (Выход) либо Back (Назад), это означает, что окно экрана PIP/PBP не активировано.
- Невозможно изменить звуковую дорожку во время работы функций PIP или PBP. Если нужно изменить звуковую дорожку, придется перезапустить PIP/PBP.
- Качество изображения в окне экрана устанавливается в соответствии со значениями, установленными в главном меню, а не на USB-устройстве.
- Когда питание отключено/включено, режим PIP/PBP отключается.
- В режиме PIP/PBP видеозаписи воспроизводятся последовательно и непрерывно.
- Приведенные ниже кнопки работают в режиме PIP.

Кнопка	Photo (Фото)	Movie (Фильм)
"<"	○	✕
">"	○	✕
▶	✕	○
■	✕	✕
▶▶	✕	○
◀◀	✕	○
⏸	✕	○

Picture ID

Идентификатор изображения используется для изменения настроек определенного устройства (дисплея) с помощью одного приемника инфракрасной связи для мультикартинки. Устройство, принимающее ИК-сигнал, взаимодействует с другим устройством с помощью разъема RS232.

Для каждого устройства назначается отдельный идентификатор.

При установке идентификаторов изображения с помощью пульта удаленно управлять можно только дисплеями с такими же идентификаторами изображений и устройств.



Мультикартинка 2X2 (всего идентификаторов устройств: 4)
Идентификаторы устройств назначаются, как показано на картинке.

- 1 Нажмите красную кнопку ON на пульте управления, чтобы назначить идентификатор изображения.

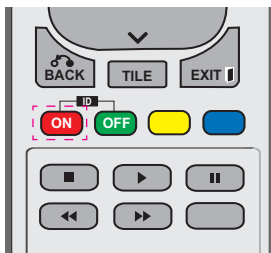

- 2 Повторно нажимая кнопки вправо/влево или ON, выберите значения идентификатора изображения: OFF или 0–4. Назначьте выбранный идентификатор.

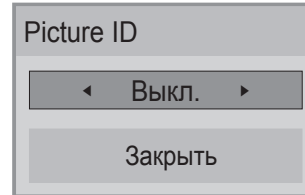

- При назначении идентификаторов для каждого устройства с мультикартинкой с последующим назначением идентификаторов изображения с помощью красной кнопки пульта команда клавиатуры отображается для устройств с аналогичными идентификаторами устройств и изображений. Устройства с другими идентификаторами устройств и изображений не могут управляться с помощью ИК-сигналов.
- Дополнительную информацию об установке ID см. в разделе "Set ID (Установить ID)" см. стр.44 .
- Дополнительная информация о назначении параметра общего количества установленных идентификаторов (ID) приведена в инструкции по установке.

! ПРИМЕЧАНИЕ

- Например, если для идентификатора изображения установлено значение 2, правым верхним дисплеем (идентификатор устройства: 2) можно управлять с помощью ИК-сигналов.
- Для каждого устройства можно изменять настройки меню PICTURE (КАРТИНКА), AUDIO (ЗВУК), TIME (ВРЕМЯ), NETWORK (СЕТЬ) и MY MEDIA (МУЛЬТИМЕДИА) или функциональные кнопки на пульте управления.
- При нажатии зеленой кнопки OFF для идентификатора изображения отключаются идентификаторы изображения для всех устройств. При последующем нажатии любой кнопки пульта все устройства снова будут работать.
- ID изображения будет отключен во время использования меню "MY MEDIA" (мои носители).

Установки сети

- 1 Нажмите кнопку **MENU (МЕНЮ)** для доступа к главному меню.
- 2 С помощью кнопок навигации перейдите к элементу **СЕТЬ** и нажмите **ОК**.
- 3 С помощью кнопок навигации перейдите к необходимой настройке или опции и нажмите **ОК**.
- Для возврата к предыдущему уровню нажмите **ВАСК (НАЗАД)**.
- 4 После завершения нажмите **EXIT (ВЫХОД)**.
Для возврата в предыдущее меню нажмите **ВАСК (НАЗАД)**.

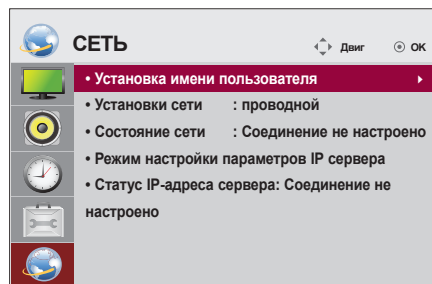

Ниже приведено описание доступных параметров.

Установка	Описание
Установка имени пользователя	Задаёт название проигрывателя, используемого в менеджере SuperSign. (до 20 символов)
Установки сети	Настройка сетевых параметров.
Состояние сети	Отображение состояния сети - Соединение с Интернетом установлено: внешнее соединение - Home network is connected (Соединение с домашней сетью): только внутреннее соединение - Соединение не настроено: при отсутствии сетевого подключения
Режим настройки параметров IP сервера	Задаёт IP-адрес компьютера (сервера), на котором установлен менеджер SuperSign.
Статус IP-адреса сервера	Отображает состояние соединения с сервером. - Соединение не настроено: при отсутствии сетевого подключения к серверу SuperSign - Waiting for approval (Ожидание подтверждения): если сетевое соединение с сервером SuperSign установлено, но доступ к серверу еще не разрешен - Rejected (Отклонено): если сетевое соединение с сервером SuperSign установлено, но доступ к серверу не разрешен - Соединение с Интернетом установлено: если сетевое соединение с сервером SuperSign установлено и доступ к серверу разрешен



ПРЕДУПРЕЖДЕНИЕ

- При настройке названия проигрывателя может происходить задержка ввода при постоянных нажатиях кнопок на пульте ДУ.

Настройка подключений

Подключите различные внешние устройства к разъемам на задней панели монитора.

- 1 Найдите внешнее устройство, которое необходимо подключить к монитору, как показано на рисунке.
- 2 Проверьте тип подключения внешнего устройства.
- 3 Перейдите к соответствующему рисунку и проверьте данные подключения.

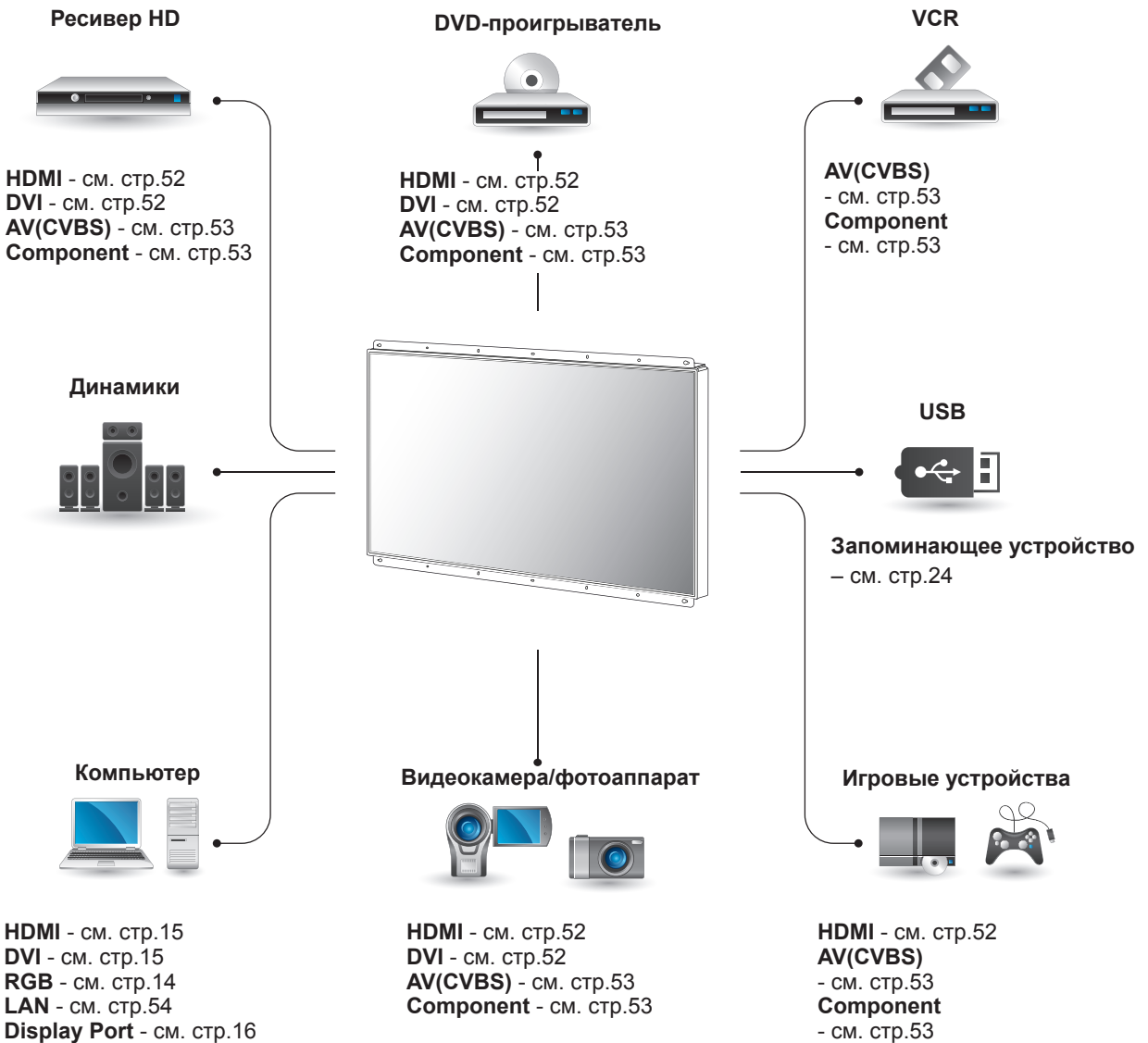

ПРИМЕЧАНИЕ

- При подключении к монитору игровой приставки используйте кабель, который поставляется в комплекте игровой приставки.

Подключение ресивера HD, DVD-проигрывателя, видеокамеры, фотокамеры, игрового устройства или видеомагнитофона

Подключите к монитору ресивер HD, DVD-проигрыватель или видеомагнитофон и выберите соответствующий режим источника.

Подключение DVI

Передача цифрового видеосигнала от внешнего устройства на монитор. Подключите внешнее устройство к монитору с помощью кабеля DVI, как показано на следующем рисунке. Для передачи аудиосигнала подключите дополнительный аудиокабель.



Подключение HDMI

Передача цифровых видео- и аудиосигналов от внешнего устройства на монитор. Подключите внешнее устройство к монитору с помощью кабеля HDMI, как показано на следующем рисунке.

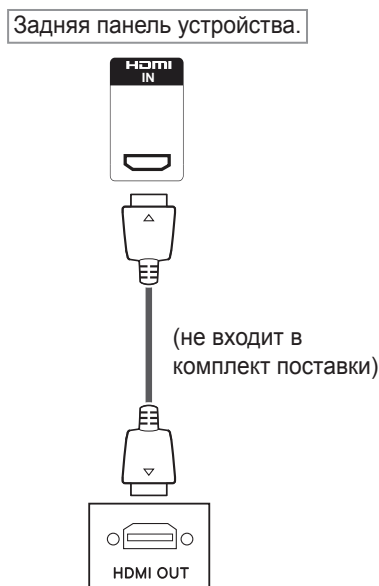

! ПРИМЕЧАНИЕ

- Используйте высокоскоростной кабель HDMI™.
- Высокоскоростные кабели HDMI™ тестируются на способность передачи сигнала высокой четкости с разрешением до 1080p и выше.

Установка компонентного подключения

Передача аналоговых видео- и аудиосигналов от внешнего устройства на монитор. Подключите внешнее устройство к монитору 15-контактным - RCA-кабелем, как показано на следующем рисунке. Для просмотра изображения с прогрессивным сканированием используйте компонентный кабель.

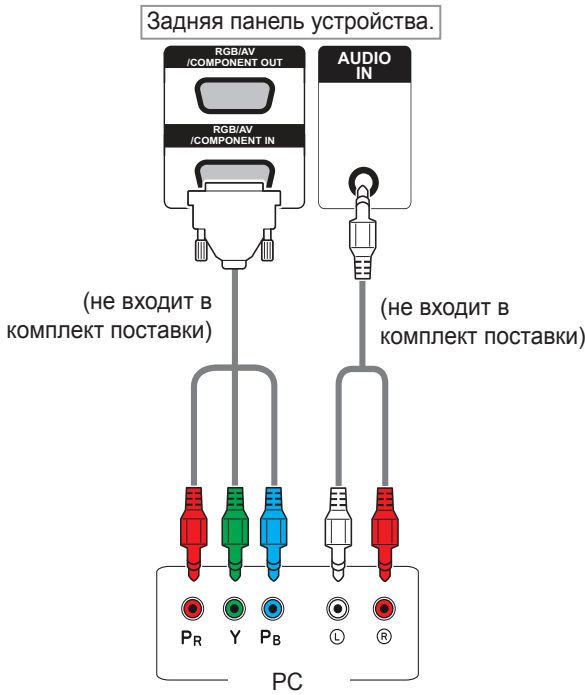

Соединение AV

Передача аналоговых видео- и аудиосигналов от внешнего устройства на монитор. Подключите внешнее устройство к монитору 15-контактным - RCA-кабелем, как показано на следующем рисунке.

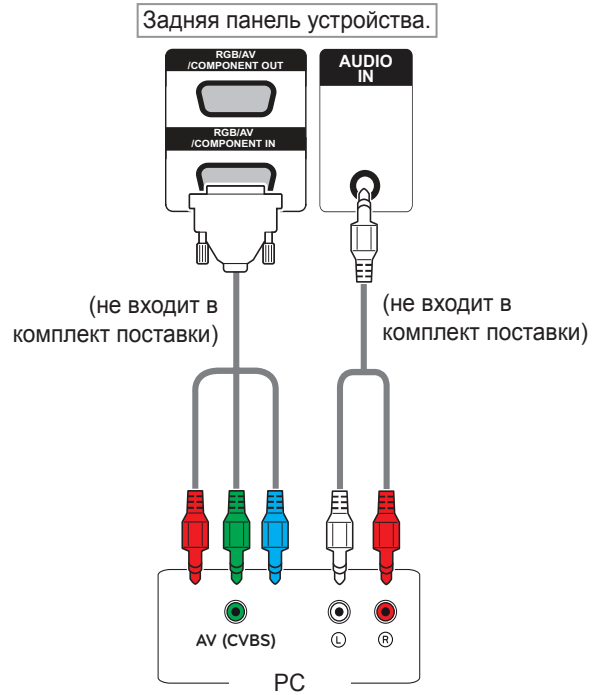

ПРИМЕЧАНИЕ

- При подключении к AV или компонентному разъему с помощью совместно используемого интерфейса порт должен соответствовать входному сигналу. В обратном случае будет приниматься шум.

ПРИМЕЧАНИЕ

- При AV (CVBS) подключении красный и синий кабели не используются.

Подключение к ЛВС

Соединение с ЛВС

- A** Использование маршрутизатора (коммутатора)

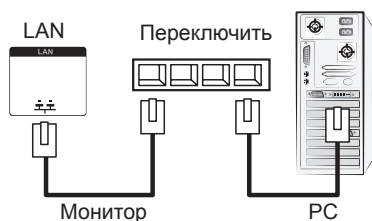

- B** Использование сети Интернет.

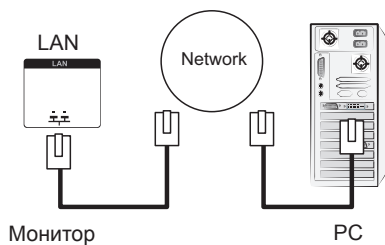

Подключение накопителя USB

Подключите к монитору устройство хранения данных USB, например, устройство флэш-памяти USB, внешний жесткий диск, MP3-плеер или USB-устройство для чтения карт памяти, и откройте меню «USB» для использования различных мультимедийных файлов.

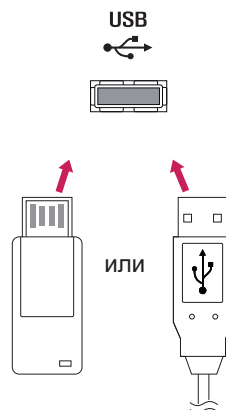

Цепочка мониторов

Данная функция позволяет совместно использовать видеосигнал RGB с другими мониторами без отдельного антенного разветвителя.

- Чтобы использовать разные устройства, подсоединенные друг к другу, подсоедините один конец кабеля входного сигнала (15-контактный сигнальный кабель D-Sub) к разъему RGB OUT устройства 1, а другой конец кабеля к разъему RGB IN других устройств.

Кабель RGB

15-контактный сигнальный кабель D-Sub
(Макс. длина 3 м)

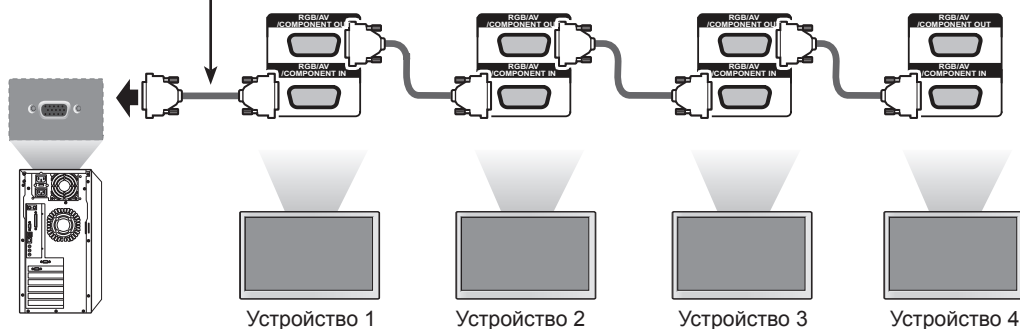

Кабель DVI

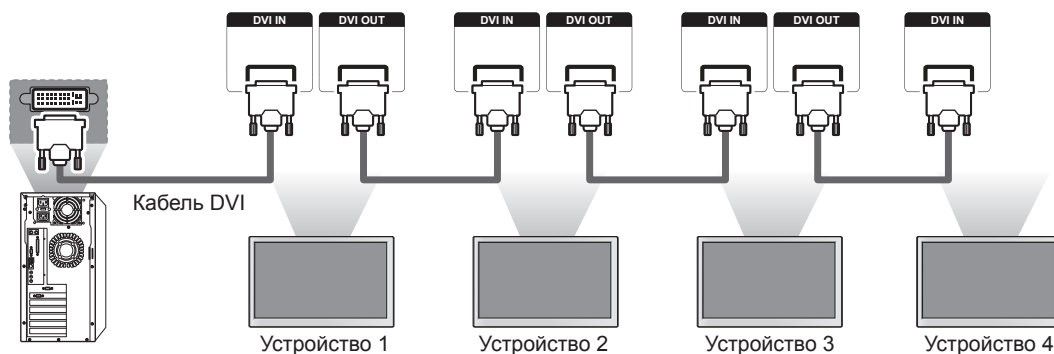

! ПРИМЕЧАНИЕ

- Общее количество подключенных к одному выходу мониторов зависит от состояния сигнала и уровня потерь в кабеле. Если состояние сигнала соответствует норме, а в кабеле не возникают потери, можно подсоединить до 9 мониторов. При необходимости подключения большего количества мониторов рекомендуется использовать распределитель.
- При подсоединении нескольких устройств в каскадном режиме на вход/выход, рекомендуется использовать кабели, в которых возникают потери.
- DVI OUT не функционирует при подключении в сторонним устройствам.

УСТРАНЕНИЕ НЕИСПРАВНОСТЕЙ

Отсутствует изображение.

Проблема	Решение
Кабель питания подсоединен к розетке?	<ul style="list-style-type: none"> Убедитесь, что кабель питания надежно подключен к розетке.
Индикатор питания светится?	<ul style="list-style-type: none"> Убедитесь, что выключатель находится в положении Он (Вкл.). Возможно, требуется обслуживание.
Питание включено, но отображается очень темное изображение.	<ul style="list-style-type: none"> Повторно отрегулируйте яркость и контрастность. Возможно, требуется ремонт подсветки.
Индикатор питания янтарного цвета?	<ul style="list-style-type: none"> Если монитор находится в режиме энергосбережения, передвиньте мышь или нажмите любую клавишу. Выключите оба устройства, а затем снова включите.
Появляется сообщение "Вне зоны"?	<ul style="list-style-type: none"> Сигнал с компьютера (видеоплаты) находится вне диапазона вертикальной или горизонтальной частоты монитора. Настройте диапазон частот, обратившись к разделу "Характеристики" настоящего руководства пользователя. * Максимальное разрешение: RGB: 1920 x 1080 при 60 Гц HDMI/DVI: 1920 x 1080 при 60 Гц
На экране появляется сообщение 'Убедитесь в наличии кабеля'?	<ul style="list-style-type: none"> Не подключен сигнальный кабель, соединяющий компьютер и устройство. Проверьте сигнальный кабель. Нажмите кнопку INPUT (ВХОД) на пульте дистанционного управления для проверки входного сигнала.

При подключении монитора отображается сообщение "Unknown Product" ("Неизвестное устройство").

Проблема	Решение
Проверьте, установлен ли драйвер.	<ul style="list-style-type: none"> Проверьте, поддерживается ли функция Plug & Play. См. руководство пользователя видеоплаты.

Появляется сообщение "Key Lock On" ("Блокировка кнопок ВКЛ.").

Проблема	Решение
При нажатии кнопки Menu появляется сообщение "Key Lock On" ("Блокировка кнопок ВКЛ.").	<ul style="list-style-type: none"> Функция блокировки предохраняет от непреднамеренного изменения настроек экранного меню. Для разблокировки войдите в Меню параметров и отключите опцию Блокировка кнопок.

Изображение на экране выглядит неправильно.

Проблема	Решение
Проверьте правильность положения экрана.	<ul style="list-style-type: none"> Аналоговый сигнал D-sub — нажмите "AUTO" (АВТО) на пульте ДУ, чтобы автоматически выбрать оптимальное состояние экрана, соответствующее текущему режиму. Если настройка не соответствует требованиям, воспользуйтесь параметром "Позиция" в экранном меню. Убедитесь, что устройство поддерживает разрешение и частоту кадров видеоплаты. Если установлена неподдерживаемая частота, выберите рекомендуемое разрешение в меню настроек панели управления экрана.
Проверьте, отображаются ли в фоне тонкие линии.	<ul style="list-style-type: none"> Аналоговый сигнал D-sub — нажмите AUTO (АВТО) на пульте ДУ, чтобы автоматически выбрать оптимальное состояние экрана, соответствующее текущему режиму. Если настройка не соответствует требованиям, воспользуйтесь параметром "Часы" в экранном меню.
Видны горизонтальные искажения или символы размыты.	<ul style="list-style-type: none"> Аналоговый сигнал D-sub — нажмите AUTO (АВТО) на пульте ДУ, чтобы автоматически выбрать оптимальное состояние экрана, соответствующее текущему режиму. Если настройка не соответствует требованиям, воспользуйтесь параметром "Фаза" в экранном меню.
Экран отображается неправильно.	<ul style="list-style-type: none"> К сигнальному разъему не подается соответствующий входной сигнал. Подключите сигнальный кабель, соответствующий источнику входного сигнала.

На экране отображается остаточное изображение.

Проблема	Решение
Остаточное изображение появляется на экране при выключении устройства.	<ul style="list-style-type: none"> Когда на экране в течение длительного времени отображается статичное изображение, возможно повреждение пикселей. Используйте экранную заставку. Вывод затемненного изображения на экран сразу после просмотра изображения с высоким контрастом (черно-белого или серого) может привести к возникновению эффекта прилипания изображения Эффект прилипания изображения проходит через 2-3 минуты. Это нормально для ЖК-экранов. Избегайте вывода на экран изображений как показано ниже. Рекомендуется просматривать изображения с довольно высокой яркостью. <div style="text-align: center;">  </div>

Проблемы со звуком.

Проблема	Решение
Нет звука?	<ul style="list-style-type: none"> • Убедитесь, что аудиокабель правильно подключен. • Отрегулируйте уровень громкости. • Убедитесь, что звук установлен правильно.
Неясный звук.	<ul style="list-style-type: none"> • Выберите подходящий звук в настройках эквалайзера.
Пониженная громкость звука.	<ul style="list-style-type: none"> • Отрегулируйте уровень громкости.

Нарушены цвета на экране.

Проблема	Решение
Экран имеет низкое разрешение (16 цветов).	<ul style="list-style-type: none"> • Установите разрешение экрана не менее 24 бит (true color) В ОС Windows выберите Панель управления — Экран — Параметры — меню Качество цветопередачи.
Цвета на экране нестабильны или отображается только один цвет.	<ul style="list-style-type: none"> • Проверьте состояние подключения сигнального кабеля. Либо вставьте заново видеокарту компьютера.
На экране отображаются черные точки?	<ul style="list-style-type: none"> • Некоторые пиксели (красного, зеленого, белого или черного цвета) могут отображаться на экране. Это характерно для всех ЖК-экранов. Это не является неисправностью.



Проблемы при работе устройства.

Проблема	Решение
Питание внезапно отключилось.	<ul style="list-style-type: none"> • Установлен таймер сна? • Проверьте параметры управления энергопотреблением. Питание отключено.

ТЕХНИЧЕСКИЕ ХАРАКТЕРИСТИКИ

ЖК-панель	Тип экрана	Ширина 1192.78 мм (46.96 дюймов) TFT (Thin Film Transistor) ЖК-дисплей (LCD — Liquid Crystal Display) Диагональ области обзора : 1192.87 мм
	Шаг пиксела	0.5414 мм (Г) x 0.5414 мм (В)
Видеосигнал	Максимальное разрешение:	RGB: 1920 x 1080 при 60 Гц HDMI/DVI/DP: 1920 x 1080 при 60 Гц - Может поддерживаться в зависимости от операционной системы или типа видеокарты.
	Рекомендуемое разрешение	RGB: 1920 x 1080 при 60 Гц HDMI/DVI/DP: 1920 x 1080 при 60 Гц - Может поддерживаться в зависимости от операционной системы или типа видеокарты.
	Частота горизонтальной развертки	RGB: от 30 кГц до 83 кГц HDMI/DVI/DP: от 30 кГц до 83 кГц
	Частота вертикальной развертки	RGB: от 56 Гц до 75 Гц HDMI/DVI/DP: от 56 Гц до 60 Гц
	Тип синхронизации	Раздельная синхронизация, Композитная синхронизация, Цифровая
Входные разъемы	15-контактный D-Sub типа, HDMI (цифровой), RS-232C, LAN, DVI-D, Display port, USB	
Питание	Номинальное напряжение	AC 100-240 V~ 50/60 Hz 3.0 A
	Потребляемая мощность	Питание включено : 240 Вт макс. Спящий режим : ≤ 1 Вт Питание выключено : ≤ 0.7 Вт
Условия окружающей среды	Рабочая температура	от 0 °C до 40 °C
	Рабочая влажность	от 10 % до 80 %
	Температура хранения	от -20 °C до 60 °C
	Влажность хранения	от 5 % до 95 %

Указанные выше характеристики продуктов могут быть изменены без предварительного уведомления в связи с модернизацией функций устройства.

Размеры (ширина x высота x глубина) / Вес	
	1070.8 мм X 665.5 мм X 157 мм / 23.9 кг
	
	1070.8 мм X 720 мм X 293.7 мм / 25.7 кг

*** Технические характеристики динамиков**

AUDIO	Аудиовыход RMS	10 Вт + 10 Вт (Справа + Слева)
	Входная чувствительность	0.7 Vrms
	Сопротивление динамиков	8 Ω

Указанные выше характеристики продуктов могут быть изменены без предварительного уведомления в связи с модернизацией функций устройства.

Поддерживаемый режим RGB, (PC)

разрешение	Частота Частота(кГц)	Частота вертикальной развертки (Гц)
640 x 350	31.469	70.8
720 x 400	31.468	70.8
640 x 480	31.469	59.94
640 x 480	37.5	75
800 x 600	37.879	60.317
800 x 600	46.875	75
832 x 624	49.725	74.55
1024 x 768	48.363	60
1024 x 768	60.123	75.029
1280 x 720	44.772	59.855
1280 x 768	47.7	60
1360 x 768	47.72	59.799
1366 x 768	47.7	60
1280 x 1024	63.981	60.02
1280 x 1024	79.98	75.02
1680 x 1050	65.290	59.954
1920 x 1080	67.5	60

Поддерживаемый режим HDMI/DVI/Display Port (PC)

разрешение	Частота Частота(кГц)	Частота вертикальной развертки (Гц)
640 x 480	31.469	59.94
800 x 600	37.879	60.317
1024 x 768	48.363	60
1280 x 720	44.772	59.855
1280 x 768	47.7	60
1360 x 768	47.72	59.799
1366 x 768	47.7	60
1280 x 1024	63.981	60.02
1680 x 1050	65.290	59.954
1920 x 1080	67.5	60

Режим DTV (Цифрового телевидения)

разрешение	Компонент	HDMI/DVI (DTV)
480i	o	x
576i	o	x
480p	o	o
576p	o	o
720p	o	o
1080i	o	o
1080p	o	o

Индикатор питания

Режим	Монитор
Рабочий режим	Красный
Спящий режим	Янтарный
Питание выключено	-

! ПРИМЕЧАНИЕ

- Разрешение PC, доступные для типа входа в режиме входа RGB и HDMI/DVI: 640 x 480 / 60 Гц, 1280 x 720 / 60 Гц, 1920 x 1080 / 60 Гц и разрешения цифрового телевидения: 480p, 720p, 1080p.

! ПРИМЕЧАНИЕ

- Частота вертикальной развертки: чтобы пользователь мог наблюдать за монитором, экранное изображение должно меняться несколько десятков раз в секунду, подобно свету люминесцентной лампы. Частота вертикальной развертки, или скорость обновления, показывает, сколько раз в секунду меняется изображение. Единица измерения - герц (Гц).
- Частота горизонтальной развертки: интервал по горизонтали — это время отображения одной вертикальной строки. При делении единицы на интервал по горизонтали, получается количество горизонтальных строк, отображаемых каждую секунду, эта величина может быть подсчитана как частота горизонтальной развертки. Единица измерения — килогерц (кГц).

УПРАВЛЕНИЕ С ИСПОЛЬЗОВАНИЕМ ПОРТА RS-232

- Используйте этот способ для подключения нескольких устройств к одному компьютеру. Можно управлять несколькими мониторами одновременно, подключив их к одному компьютеру.
- В меню Option (Опции), значения параметра Set ID (Установить ID) должно быть от 1 до 99 без дублирования.

Подключение кабеля

Подсоедините кабель RS-232C, как показано на рисунке.

- Протокол RS-232C используется для связи между компьютером и монитором. С компьютера можно включить и выключить монитор, выбрать источник входного сигнала или настроить экранное меню.

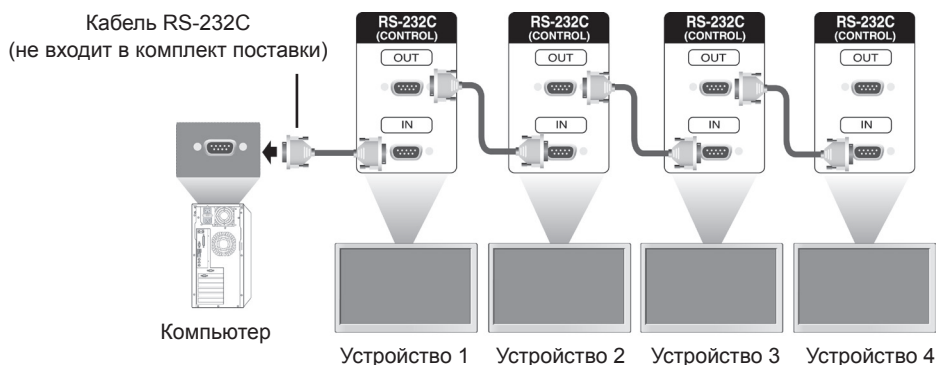

Конфигурации RS-232C

Конфигурации с 7 проводами (стандартный кабель RS-232C)

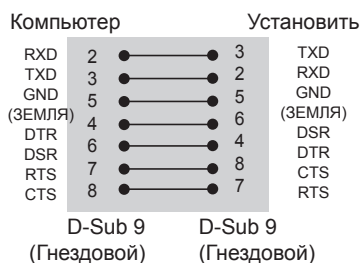

3-проводные конфигурации (нестандартный кабель)

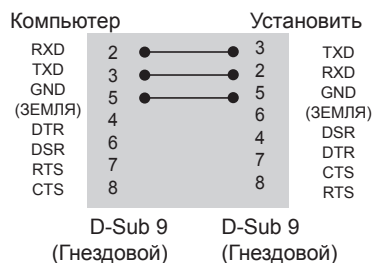

ПРИМЕЧАНИЕ

- При использовании трехпроводных конфигураций (нестандартный кабель) нельзя использовать ИК цепочку мониторов.

Параметры обмена данными

- Скорость передачи: 9600 бод (UART)
- Разрядность: 8 бит
- Бит четности: нет
- Стоповый бит: 1 бит
- Контроль потока: нет
- Код обмена данными: код ASCII
- Используйте кабель "компьютер-компьютер" (развернутый кабель)

Список команд

	COMMAND		DATA (ДАННЫЕ) (в шестнадцатеричном коде)
	1	2	
01. Питание	k	a	от 00 до 01
02. Выбор входного сигнала	x	b	обратитесь к 02. Выбор входного сигнала
03. Формат изображения	k	c	обратитесь к 03. Формат изображения
04. Экономия энергии	j	q	обратитесь к 04. Экономия энергии
05. Режим изображения	d	x	от 00 до 04
06. Контрастность	k	g	от 00 до 64
07. Яркость	k	h	от 00 до 64
08. Резкость	k	k	от 00 до 64
09. Цвет	k	i	от 00 до 64
10. Оттенки	k	j	от 00 до 64
11. Цветовая температура	x	u	от 00 до 64
12. Горизонтальная позиция	f	q	от 00 до 64
13. Вертикальная позиция	f	r	от 00 до 64
14. Горизонтальный размер	f	s	от 00 до 64
15. Автоматическая настройка	j	u	01
16. Баланс	k	t	от 00 до 64
17. Режим звучания	d	y	от 01 до 05
18. Высокие частоты	k	r	от 00 до 64
19. Низкие частоты	k	s	от 00 до 64
20. Динамик	d	v	от 00 до 01
21. Выключение звука	k	e	от 00 до 01
22. Управление громкостью	k	f	от 00 до 64
23. Время 1(год/ месяц/ день)	f	a	обратитесь к 23. Время 1
24. Время 2(Час/ Минута/ Секунда)	f	x	обратитесь к 24. Время 2
25. Таймер выключения (режим повтора / время)	f	e	обратитесь к 25. Таймер выключения
26. Таймер включения (режим повтора / время)	f	d	обратитесь к 26. Таймер включения
27. Настройка таймера включения	f	u	обратитесь к 27. Настройка таймера включения
28. Время таймера сна	f	f	от 00 до 08
29. Задержка включения	f	h	от 00 до 64
30. Авт.пер.в реж.ож.	m	n	от 00 до 01
31. Автовыключение	f	g	от 00 до 01
32. Язык	f	i	обратитесь к 32. Язык
33. Индикатор питания (в режиме ожидания)	f	o	от 00 до 01
34. Индикатор питания (в режиме ожидания)	f	p	от 00 до 01
35. Метод ISM	j	p	обратитесь к 35. Метод ISM
36. Выбор резервирования	m	i	от 00 до 02
37. Выбор входа резервирования	m	j	обратитесь к 37. Выбор входа резервирования
38. Сброс	f	k	от 00 до 03
39. Режим видеостены	d	d	от 00 до FFH

	COMMAND		DATA (ДАННЫЕ) (в шестнадцатеричном коде)
	1	2	
40. Проверка режима видеостены	d	z	FFH
41. ID монитора в режиме видеостены	d	i	обратитесь к 41. ID монитора в режиме видеостены
42. Гориз. поз. видеостены	d	e	от 00 до 32
43. Верт. поз. видеостены	d	f	от 00 до 32
44. Размер по горизонтали	d	g	от 00 до 32
45. Размер видеостены по вертикали	d	h	от 00 до 32
46. Режим Natural (в режиме видеостены)	d	j	от 00 до 01
47. Выбор DPM	f	j	от 00 до 01
48. Управление вентилятором	d	o	от 00 до 03
49. Проверка исправности вентилятора	d	w	FFH
50. Значение температуры	d	n	FFH
51. Блокировка пульта ДУ/Блокировка кнопок	k	m	от 00 до 01
52. Кнопка	m	c	обратитесь к 52. Кнопка
53. Выбор экранного меню	k	l	от 00 до 01
54. Возврат истекшего времени	d	l	FFH
55. Серийный номер Проверка	f	y	FFH
56. Версия ПО	f	z	FFH
57. Усиление красного в балансе белого	j	m	от 00 до FEH
58. Усиление зеленого в балансе белого	j	n	от 00 до FEH
59. Усиление синего в балансе белого	j	o	от 00 до FEH
60. Подсветка	m	g	от 00 до 64H

- Примечание. Во время USB-операций, таких как DivX или EMF, все команды, кроме Питание(ka) и Ключ(mc), не выполняются и обрабатываются как Ошибка.

Протокол передачи/приема

Transmission

[Command1][Command2][][Set ID][][Data][Cr] или
[Command1][Command2][][Set ID][][Data1][][Data2][][Data3][Cr]

- * [Command1] (Команда 1): первая команда для управления устройством.
- * [Command2] (Команда 2): вторая команда для управления устройством.
- * [Set ID]: предполагается налаживание связи между Set ID и устройством Команда для тестирования 00.
- * [Data] (Данные): передача информации на устройство.
- * [Data1] (Данные): передача информации на устройство.
- * [Data2] (Данные): передача информации на устройство.
- * [Data3] (Данные): передача информации на устройство.
- * [Cr]: возврат каретки. Код ASCII '0x0D'.
- * []: пробел в коде ASCII '0x20'.

Acknowledgement

[a][][Set ID][][OK/NG][Data][x] или
[Command2][][Set ID][][OK/NG][Data1][Data2][Data3][x]

- * Аналогично, если другие функции передают данные "FF" на основе этого формата, обратная связь с данными подтверждения представляет состояние каждой функции.
- * Примечание: в данном режиме дисплей отправляет подтверждение после завершения обработки процедуры включения питания. Может возникать задержка между командой и подтверждением.
- * Если параметр Set ID в сигнале передачи установлен на '00' (=0x00), сигнал подтверждения с дисплея не отправляется.

01. Питание (команда: k a)

Включение и выключение питания дисплея.

Transmission

[k][a][][Set ID][][Data][Cr]

Данные 00 : выключение питания

01: включение питания

FF: Проверка состояния

Acknowledgement

[a][][Set ID][][OK/NG][Data][x]

* Аналогично, если другие функции передают данные "FF" на основе этого формата, полученные данные представляют состояние каждой функции.

* ПРИМЕЧАНИЕ: В этих режимах дисплей отправит подтверждение после завершения обработки команды включить питание.

Между отправкой команды и получением подтверждения может пройти некоторое время.

* Между отправкой команды и получением подтверждения может пройти некоторое время.

02. Выбор входного сигнала (команда: x b)

Выбор источника входа для дисплея.

Transmission

[x][b][][Set ID][][Data][Cr]

Данные 20: AV

40: Компонент

60: RGB PC

70: DVI-D

90: HDMI(DTV)

A0: HDMI(PC)

C0: Display Port(DTV)

D0: Display Port(PC)

Acknowledgement

[b][][Set ID][][OK/NG][Data][x]

03. Формат изображения (Команда : k c)

Выбор формата экрана.

Transmission

[k][c][][Set ID][][Data][Cr]

Данные 01: 4:3

02: 16:9

04: Увеличение

09: Исходный(720p или больше)

от 10 до 1F: Режим Масштабирование от 1 до 16

Acknowledgement

[c][][Set ID][][OK/NG][Data][x]

04. Экономия энергии (команд: j q)

Управление функцией экономии энергии.

Transmission

[j][q][][Set ID][][Data][Cr]

данные 00: Выкл.

01: Минимальное

02: Средний

03: Максимальное

04: Авто

05: Отключение экрана

Acknowledgement

[q][][Set ID][][OK/NG][Data][x]

05. Режим изображения (команда: d x)

Выбор режима изображения.

Transmission

[d][x][][Set ID][][Data][x]

Данные 00: Яркий

01: Стандартный (Пользователь)

02: Кино

03: Спорт

04: Игры

Acknowledgement

[x][][Set ID][][OK/NG][Data][x]

06. Контрастность (команда: k g)

Настройка контрастности экрана.

Transmission

[k][g][][Set ID][][Data][Cr]

Данные 00 до 64: Контрастность от 0 до 100

Acknowledgement

[g][][Set ID][][OK/NG][Data][x]

07. Яркость (команда: k h)

Настройка яркости экрана.

Transmission

[k][h][][Set ID][][Data][Cr]

Данные 00 до 64: Яркость от 0 до 100

Acknowledgement

[h][][Set ID][][OK/NG][Data][x]

10. Оттенки (команда: k j) (Только видеовход)

Настройка оттенков экрана.

Transmission

[k][j][][Set ID][][Data][Cr]

Данные 00 до 64 :Оттенки от 0 до 100 (R50 до G50)

Acknowledgement

[j][][Set ID][][OK/NG][Data][x]

08. Резкость (команда: k k) (Только видеовход)

Настройка резкости изображения на экране.

Transmission

[k][k][][Set ID][][Data][Cr]

Данные 00 до 64: Резкость от 0 до 100

Acknowledgement

[k][][Set ID][][OK/NG][Data][x]

11. Цветовая температура (команда: x u)

Для регулировки цветовой температуры.

Transmission

[x][u][][Set ID][][Data][Cr]

Данные от 00 до 64: от Warm (Теплый) 50 до Cool (Прохладный) 50

Acknowledgement

[u][][Set ID][][OK/NG][Data][x]

09. Цвет (Команда: k i) (Только видеовход)

Настройка цветов экрана.

Transmission

[k][i][][Set ID][][Data][Cr]

Данные 00 до 64: Цвет от 0 до 100

Acknowledgement

[i][][Set ID][][OK/NG][Data][x]

12. Горизонтальная позиция (команда: f q)

Установка положения по горизонтали.

* Доступно только при отключенном режиме видеостены.

Transmission

[f][q][][Set ID][][Data][Cr]

Данные От 00 до 64: от левого -50 до правого 50

Acknowledgement

[q][][Set ID][][OK/NG][Data][x]

13. Вертикальная позиция (команда: f r)

Установка положения по вертикали.

* Доступно только при отключенном режиме видеостены.

Transmission

[f][r][][Set ID][][Data][Cr]

Данные 0 - 64: мин. От -50 (низ) до макс. 50 (верх)

* Рабочий диапазон различается в зависимости от разрешения RGB.

Acknowledgement

[r][][Set ID][][OK/NG][Data][x]

14. Горизонтальный размер (команда: f s)

Установка горизонтального размера.

* Доступно только при отключенном режиме видеостены.

Transmission

[f][s][][Set ID][][Data][Cr]

Данные от 00 до 64: Размер от -50 до +50

Acknowledgement

[s][][Set ID][][OK/NG][Data][x]

15. Автоматическая настройка(Команда: j u)

Автоматическая настройка положения картинки и минимизация дрожания изображения.

* Только при входе с RGB.

Transmission

[j][u][][Set ID][][Data][Cr]

Данные 01: Установить

Acknowledgement

[u][][Set ID][][OK/NG][Data][x]

16. Баланс (команда: k t)

Настройка баланса.

Transmission

[k][t][][Set ID][][Data][Cr]

Данные 00 до 64: от Лево 50 до Право 50

Acknowledgement

[t][][Set ID][][OK/NG][Data][x]

17. Режим звучания (команда: d y)

Настройка режима звучания.

Transmission

[d][y][][Set ID][][Data][x]

Данные 01: Стандартный

02: Музыка

03: Кино

04: Спорт

05: Игры

Acknowledgement

[y][][Set ID][][OK/NG][Data][x]

18. Высокие частоты (команда: k g)

Настройка высоких частот.

Transmission

[k][g][][Set ID][][Data][Cr]

Данные 00 до 64: Высокие частоты от 0 до 100

Acknowledgement

[g][][Set ID][][OK/NG][Data][x]

19. Низкие частоты (команд: k s)

Настройка низких частот.

Transmission

`[k][s][][Set ID][][Data][Cr]`

Данные 00 до 64: Низкие частоты от 0 до 100

Acknowledgement

`[s][][Set ID][][OK/NG][Data][x]`**22. Управление громкостью (команда: k f)**

Настройка громкости.

Transmission

`[k][f][][Set ID][][Data][Cr]`

Данные 00 до 64: Громкость от 0 до 100

Acknowledgement

`[f][][Set ID][][OK/NG][Data][x]`**20. Динамик (команда: d v)**

Включение/выключение динамика.

Transmission

`[d][v][][Set ID][][Data][x]`

данные 00: Выкл.

01: Вкл.

Acknowledgement

`[v][][Set ID][][OK/NG][Data][x]`**23. Время 1 (год/ месяц/ день) (команда: f a)**

Для настройки значений времени 1(год/ месяц/ день).

Transmission

`[f][a][][Set ID][][Data1][][Data2][][Data3][Cr]`

данные1 00 до 14: от 2010 до 2030

данные2 01 до 0С: от января до декабря

данные3 01 до 1F: от 1 до 31

* Введите "fa [Set ID] ff" для проверки значений времени 1.

Acknowledgement

`[a][][Set ID][][OK/NG][Data1][Data2][Data3][x]`**21. Выключение звука (команда: k e)**

Включение и выключение звука.

Transmission

`[k][e][][Set ID][][Data][Cr]`Данные 00: функция выключения звука включена
(звук выключен)01: функция выключения звука
выключена (звук включен)

Acknowledgement

`[e][][Set ID][][OK/NG][Data][x]`**24. Время 2(Час/ Минута/ Секунда) (команда: f x)**

Установка значений времени 2(час/минута/ секунда).

Transmission

`[f][x][][Set ID][][Data1][][Data2][][Data3][Cr]`

Данные1 00 до 17: от 00 до 23 часов

Данные2 00 до 3В: от 00 до 59 минут

Данные3 00 до 3В: от 00 до 59 секунд

* Введите "fx [Set ID] ff" для проверки значений текущего времени 2.

** Эта команда не работает, если время 1 не было настроено заранее.

Acknowledgement

`[x][][Set ID][][OK/NG][Data1][Data2][Data3][x]`

**25. Таймер выключения (режим повтора / время)
(команда: f e)**

Для настройки функции таймера выключения
(режим повтора / время).

Transmission

```
[f][e][ ][Set ID][ ][Data1][ ][Data2][ ][Data3][Cr]
```

Данные1 00: повтор выкл.
01: повтор один раз
02: Повтор ежедневно
03: Повтор с понедельника по пятницу
04: Повтор с понедельника по субботу
05: Повтор с субботы по воскресенье
06: Повтор в воскресенье

Данные2 00 до 17: от 00 до 23 часов

Данные3 00 до 3В: от 00 до 59 минут

* Введите значения "fe [Set ID] ff" для проверки таймера выключения (режим повтора/время).

* Перед настройкой этой функции должно быть настроено время1 и время2.

Acknowledgement

```
[e][ ][Set ID][ ][OK/NG][Data1][Data2][Data3][x]
```

**26. Таймер включения (режим повтора / время)
(команда: f d)**

Для настройки функции таймера включения
(режим повтора / время).

Transmission

```
[f][d][ ][Set ID][ ][Data1][ ][Data2][ ][Data3][Cr]
```

Данные1 00: повтор выкл.
01: повтор один раз
02: Повтор ежедневно
03: Повтор с понедельника по пятницу
04: Повтор с понедельника по субботу
05: Повтор с субботы по воскресенье
06: Повтор в воскресенье

Данные2 00 до 17: от 00 до 23 часов

Данные3 00 до 3В: от 00 до 59 минут

* Введите "fd [Set ID] ff" для проверки значений таймера включения (режим повтора / время).

* Перед настройкой этой функции должно быть настроено время1 и время2.

Acknowledgement

```
[d][ ][Set ID][ ][OK/NG][Data1][Data2][Data3][x]
```

27. Настройка таймера включения (команда: f u)

Настройка функции таймера включения.

Transmission

```
[f][u][ ][Set ID][ ][Data][Cr]
```

Данные 20: AV
40: Component
60: RGB
90: HDMI
70: DVI
C0: DISPLAY PORT

* Убедитесь, что функции время 1, время 2 и таймер включения (режим повтора/время) настроены до настройки этой функции.

Acknowledgement

```
[u][ ][Set ID][ ][OK/NG][Data][x]
```

28. Время таймера сна (команда: f f)

Установка времени таймера сна.

Transmission

```
[f][f][ ][Set ID][ ][Data][Cr]
```

Данные 00: Выкл.
01: 10 мин.
02: 20 мин.
03: 30 мин.
04: 60 мин.
05: 90 мин.
06: 120 мин.
07: 180 мин.
08: 240 мин.

Acknowledgement

```
[f][ ][Set ID][ ][OK/NG][Data][x]
```

29. Задержка включения (команда: f h)

Настройка задержки при включении питания
(единицы: секунды).

Transmission

```
[f][h][ ][Set ID][ ][Data][Cr]
```

Данные от 00 до 64: от 0 до 100 сек.

Acknowledgement

```
[h][ ][Set ID][ ][OK/NG][Data][x]
```

30. Авт.пер.в реж.ож. (команда: m n)

Настройка функции автоматического перехода в режим ожидания.

Transmission

[m][n][][Set ID][][Data][Cr]

Данные 00: Авт.пер.в реж.ож. Выкл.

01: Авт.пер.в реж.ож. Вкл.

Acknowledgement

[n][][Set ID][][OK/NG][Data][x]

31. Автовыключение (команда: f g)

Настройка автоматического отключения.

Transmission

[f][g][][Set ID][][Data][Cr]

Данные 00: автоматическое выключение выкл.

01: автоматическое выключение вкл.

Acknowledgement

[g][][Set ID][][OK/NG][Data][x]

32. Язык (команда: f i)

Выбор языка экранного меню.

Transmission

[f][i][][Set ID][][Data][Cr]

Данные 00: чешский
01: датский
02: немецкий
03: английский
04: испанский (европейский)
05: греческий
06: французский
07: итальянский
08: голландский
09: норвежский
0A: португальский
0B: португальский (BR)
0C: русский
0D: финский
0E: шведский
0F: корейский
10: китайский
11: японский
12: китайский (кантонский)

Acknowledgement

[i][][Set ID][][OK/NG][Data][x]

33. Индикатор питания (в режиме ожидания) (команда: f o)

Настройка функции индикатора питания (в режиме ожидания).

Transmission

[f][o][][Set ID][][Data][Cr]

Данные 00: В режиме ожидания выкл.

01: В режиме ожидания вкл.

Acknowledgement

[o][][Set ID][][OK/NG][Data][x]

34. Индикатор питания (в режиме ожидания) (команда: f p)

Настройка функции индикатора питания (индикатор питания).

Transmission

[f][p][][Set ID][][Data][Cr]

данные 00: Индикатор питания выкл.

01: Индикатор питания вкл.

Acknowledgement

[p][][Set ID][][OK/NG][Data][x]

35. Метод ISM (команда: j p)

Выбор метода ISM для предотвращения появления на экране статичного изображения.

Transmission

[j][p][][Set ID][][Data][Cr]

Данные 01: Inversion (Инверсия)

02: Orbiter (Орбитер)

04: White Wash (Белая заливка)

08: Нормальный

Acknowledgement

[p][][Set ID][][OK/NG][Data][x]

36. Выбор резервирования (команда: m i)

Настройка функции резервирования.

```
Transmission
[m][i][ ][Set ID][ ][Data][Cr]
```

Данные 00: Выкл.
01: Авто
02: Вручную

```
Acknowledgement
[i][ ][Set ID][ ][OK/NG][Data][x]
```

37. Выбор входа резервирования (команда: m j)

Выбор режима резервирования.

*Доступен только в ручном режиме резервирования.

```
Transmission
[m][j][ ][Set ID][ ][Data1][ ][Data2][ ][Data3][Cr]
[ ][Data4][Cr]
```

Данные 1 - 4 (Приоритет 1 - 4)
60: RGB
70: DVI-D*
90: HDMI**
C0: Display Port***

* Использование 0x70 в качестве данных для входа DVI-D, вне зависимости от DVI-D(PC) или DVI-D(DTV).

** Использование 0x90 в качестве данных для входа HDMI, вне зависимости от HDMI-DTV или HDMI-PC

*** Использование 0xC0 в качестве данных для входа Display Port, вне зависимости от Display Port(DTV) или Display Port(PC)

```
Acknowledgement
[j][ ][Set ID][ ][OK/NG][Data1][Data2][Data3][Data4]
[x]
```

Данные 1 - 4 (Приоритет 1 - 4)
60: RGB
70: DVI-D****
90: HDMI*****
C0: Display Port*****

**** Возврат 0x70 в качестве данных для порта DVI-D, вне зависимости от DVI-D(PC) или DVI-D(DTV).

***** Возврат 0x90 в качестве данных для порта HDMI, вне зависимости от HDMI-DTV или HDMI-PC.

***** Возврат 0xC0 в качестве данных для порта Display Port, вне зависимости от Display Port(DTV) или Display Port(PC).

38. Сброс (команда: f k)

Восстановление стандартных параметров изображения, экрана, аудио и заводских параметров.

```
Transmission
[f][k][ ][Set ID][ ][Data][Cr]
```

Данные 00: Сброс настроек изображения
01: Сброс настроек экрана
02: Восстановление заводских параметров
03: Сброс настроек звука

```
Acknowledgement
[k][ ][Set ID][ ][OK/NG][Data][x]
```

39. Режим видеостены (команда: d d)

Выбор Режим видеостены выключен / включен и ряд в режиме видеостены / размер столбца.

```
Transmission
[d][d][ ][Set ID][ ][Data][Cr]
```

Данные от 00 до FF: 1й байт - Значение колонки
2й байт - Значение ряда в режиме видеостены

*00, 01, 10, 11 означает, что режим видеостены выключен.

```
Acknowledgement
[d][ ][Set ID][ ][OK/NG][Data][x]
```

40. Проверка режима видеостены (команда: d z)

Проверка состояния режима видеостены.

```
Transmission
[d][z][ ][Set ID][ ][Data][Cr]
```

Данные FF: Проверка состояния режима видеостены

```
Acknowledgement
[z][ ][Set ID][ ][OK/NG][Data1][Data2][Data3][x]
```

Данные1 00: Режим видеостены выкл.
01: Режим видеостены вкл.

Данные2 от 00 до 0F: Значение столбца в режиме видеостены

Данные3 от 00 до 0F: Значение ряда в режиме видеостены

41. ID монитора в режиме видеостены (команда: d i)

Установка ID монитора в режиме видеостены.

Transmission
[d][i][][Set ID][][Data][x]

от 01 до E1: ID монитора в режиме видеостены от 01 до 225**

FF: Чтение ID монитора в режиме видеостены

* Данные не могут быть заданы на (ряд в режиме видеостены) x (колонка в режиме видеостены)

Acknowledgement
[i][][Set ID][][OK/NG][Data][x]

NG будет возвращен, если данные более (ряд в режиме видеостены) x (колонка в режиме видеостены), кроме 0 x FF.

42. Гориз. поз. видеостены (команда: d e)

Установка положения видеостены по горизонтали.

* Доступно, когда обычный режим для функции видеостены выключен.

Transmission
[d][e][][Set ID][][Data][Cr]

Данные от 00 до 32: от лево (-50) до право (0) (*Значения лево/право зависят от размера видеостены по горизонтали.)

Acknowledgement
[e][][Set ID][][OK/NG][Data][x]

43. Верт. поз. видеостены (команда: d f)

Установка положения видеостены по вертикали.

* Доступно, когда обычный режим для функции видеостены выключен.

Transmission
[d][f][][Set ID][][Data][Cr]

от 0 до 32: от низ (0) до верх (50) (*Значения низ/верх зависят от размера видеостены по вертикали.)

Acknowledgement
[f][][Set ID][][OK/NG][Data][x]

44. Размер по горизонтали (команда: d g)

Установка размера видеостены по горизонтали.

* Положение видеостены по горизонтали на 0 x 32 (50) до настройки размера видеостены по горизонтали.

* Доступно, когда обычный режим для функции видеостены выключен.

Transmission
[d][g][][Set ID][][Data][x]

данные 00 до 32: 0 до 50

Acknowledgement
[g][][Set ID][][OK/NG][Data][x]

45. Размер видеостены по вертикали (команда: d h)

Установка вертикального размера видеостены.

* Положение видеостены по вертикали на 0 x 00 до настройки размера видеостены по вертикали.

* Доступно, когда обычный режим для функции видеостены выключен.

Transmission
[d][h][][Set ID][][Data][x]

данные 00 до 32: 0 до 50

Acknowledgement
[h][][Set ID][][OK/NG][Data][x]

46. Режим Natural (в режиме видеостены) (команда: d j)

Установка обычного режима для функции видеостены.

Transmission
[d][j][][Set ID][][Data][x]

данные 00: Выкл.
01: Вкл.

Acknowledgement
[j][][Set ID][][OK/NG][Data][x]

47. Выбор DPM (команда: f j)

Настройка функции DPM (управление электропитанием экрана).

Transmission

[f][j][][Set ID][][Data][x]

данные 00: DPM Выкл.
01: DPM Вкл.

Acknowledgement

[j][][Set ID][][OK/NG][Data][x]

48. Управление вентилятором (команда: d o)

Установка FAN Control (Управление вентилятором) на вкл./выкл.

Transmission

[d][o][][Set ID][][Data][Cr]

Данные 00: Авто
01: Вкл.
02: Вручную
03: Выкл.

Acknowledgement

[o][][Set ID][][OK/NG][Data][x]

49. Проверка исправности вентилятора (команда: d w)

Установка FAN Control (Управление вентилятором) на вкл./выкл.

Transmission

[d][w][][Set ID][][Data][Cr]

Данные FF: Данные всегда должны быть ff в шестнадцатеричной системе.

Acknowledgement

[w][][Set ID][][OK/NG][Data][x]

Данные 00: Fan fault (вентилятор неисправен)
01: Fan OK (вентилятор исправен)

50. Значение температуры (команда: d n)

Считывание значения внутренней температуры.

Transmission

[d][n][][Set ID][][Data][Cr]

Данные FF: Данные всегда должны быть ff в шестнадцатеричной системе.

Acknowledgement

[n][][Set ID][][OK/NG][Data][x]

51. Блокировка пульта ДУ/Блокировка кнопок (команда: k m)

Блокировка пульта ДУ и органов управления на лицевой панели дисплея.

Transmission

[k][m][][Set ID][][Data][Cr]

Данные 00: Блокировка выкл.
01: Блокировка вкл.

* Этот режим следует включить, если вы по различным причинам собираетесь не пользоваться пультом ДУ и органами управления на лицевой панели дисплея. Блокировка пульта ДУ/Блокировка кнопок будет отключена автоматически после перезагрузки дисплея.
* Дисплей не будет включаться нажатием кнопки на пульте ДУ и органах управления на лицевой панели, если кнопки заблокированы в режиме ожидания.

Acknowledgement

[m][][Set ID][][OK][Data][x]

52. Кнопка (команда: m c)

Отправка кода кнопки ИК-пульта ДУ.

Transmission

[m][c][][Set ID][][Data][Cr]

Данные IR_KEY_CODE

Acknowledgement

[c][][Set ID][][OK/NG][Data][x]

Когда дисплей находится в режиме ожидания, его можно выключить только с помощью кнопки питания пульта ДУ.

53. Выбор экранного меню (команда: k l)

Для включения или отключения экранного меню OSD (On Screen Display).

Transmission
[k][l][][Set ID][][Data][Cr]

Данные 00 : экранное меню OSD выключено
01: экранное меню OSD включено

Acknowledgement
[l][][Set ID][][OK/NG][Data][x]

56. Версия ПО (команда: f z)

Чтение версии программного обеспечения.

Transmission
[f][z][][Set ID][][Data][Cr]

Данные FF: Данные всегда должны быть ff в шестнадцатеричной системе.

Acknowledgement
[z][][Set ID][][OK/NG][Data][x]

54. Возврат истекшего времени (команда: d l)

Чтение времени использования панели.

Transmission
[d][l][][Set ID][][Data][x]

Данные FF: Данные всегда должны быть ff в шестнадцатеричной системе.

Acknowledgement
[l][][Set ID][][OK/NG][Data][x]

* Возвращаемые данные означают количество часов использования в шестнадцатеричной системе.

57. Усиление красного в балансе белого (команда: j m)

Настройка усиления красного в балансе белого.

Transmission
[j][m][][Set ID][][Data][Cr]

Данные От 00 до FE: Усиление красного от 0 до 254

Acknowledgement
[m][][Set ID][][OK/NG][Data][x]

55. Серийный номер Проверка (Команда: f y)

Чтение серийных номеров.

Transmission
[f][y][][Set ID][][Data][Cr]

Данные FF: Данные всегда должны быть ff в шестнадцатеричной системе.

Acknowledgement
[y][][Set ID][][OK/NG][Data][x]

58. Усиление зеленого в балансе белого (команда: j n)

Настройка усиления зеленого в балансе белого.

Transmission
[j][n][][Set ID][][Data][Cr]

Данные От 00 до FE: Усиление зеленого от 0 до 254

Acknowledgement
[n][][Set ID][][OK/NG][Data][x]

59. Усиление синего в балансе белого (команда: j

o)

Настройка усиления синего в балансе белого.

Transmission

[j][o][][Set ID][][Data][Cr]

Данные От 00 до FE: Усиление синего от 0 до 254

Acknowledgement

[o][][Set ID][][OK/NG][Data][x]

60. Подсветка (команда: m g)

Настройка подсветки экрана.

Transmission

[m][g][][Set ID][][Data][Cr]



Данные 00 до 64: Подсветка от 0 до 100

Acknowledgement

[g][][set ID][][OK/NG][Data][x]

ИК-КОДЫ

- Этот компонент доступен не для всех моделей.

ИК код (шест-надцатерич.)	Функции	Комментарии
95	Энергосбережение (e0)	Кнопка пульта ДУ
08	⏻ (POWER) ON/OFF	Кнопка пульта ДУ (ON/OFF)
0B	INPUT (ВХОД)	Кнопка пульта ДУ
C4	MONITOR ON (МОНИТОР ВКЛ.)	Кнопка пульта ДУ
C5	MONITOR OFF (МОНИТОР ВЫКЛ.)	Кнопка пульта ДУ
43	MENU	Кнопка пульта ДУ
40	Вверх (^)	Кнопка пульта ДУ
41	Вниз (v)	Кнопка пульта ДУ
07	Влево (<)	Кнопка пульта ДУ
06	Вправо (>)	Кнопка пульта ДУ
44	OK(⊙)	Кнопка пульта ДУ
28	BACK (НАЗАД) (↶)	Кнопка пульта ДУ
5B	EXIT (Выход)	Кнопка пульта ДУ
4D	PSM	Кнопка пульта ДУ
02	Volume  (+)	Кнопка пульта ДУ
03	Volume  (-)	Кнопка пульта ДУ
09	MUTE (БЕЗ ЗВУКА)	Кнопка пульта ДУ
E0	BRIGHTNESS (ЯРКОСТЬ) ^ (Выше)	Кнопка пульта ДУ
E1	BRIGHTNESS (ЯРКОСТЬ) v (Ниже)	Кнопка пульта ДУ
10 to 19	Клавиша с цифрой 0-9	Кнопка пульта ДУ
72	Красная кнопка	Кнопка пульта ДУ
71	Зеленая кнопка	Кнопка пульта ДУ
63	Желтая кнопка	Кнопка пульта ДУ
61	Синяя кнопка	Кнопка пульта ДУ
7B	TILE (ВИДЕОСТЕНА)	Кнопка пульта ДУ
76	ARC (4:3)	Кнопка пульта ДУ
77	ARC (16:9)	Кнопка пульта ДУ
AF	ARC (ZOOM) (УВЕЛИЧЕНИЕ)	Кнопка пульта ДУ
79	ARC (ПОМЕТКА)	Кнопка пульта ДУ
99	Auto Config. (Автонастройка)	Кнопка пульта ДУ
B1	■	Кнопка пульта ДУ
B0	▶	Кнопка пульта ДУ
BA		Кнопка пульта ДУ
8F	◀	Кнопка пульта ДУ
8E	▶	Кнопка пульта ДУ



Убедитесь, что вы прочли меры предосторожности перед использованием устройства.

Держите компакт-диск с руководством пользователя под рукой, чтобы обращаться к нему в дальнейшем.

Наименование модели и серийный номер расположен сзади и на одной из сторон изделия. Запишите нижеуказанные данные, если вдруг вам потребуется техническое обслуживание.

МОДЕЛЬ _____

СЕРИЙНЫЙ НОМЕР _____

Важно

WARRANTY VOID
IF REMOVED

При удалении гарантия утрачивает силу.

ПРЕДУПРЕЖДЕНИЕ - Это продукт класса А. Данный продукт может стать причиной радиопомех в домашней обстановке. В этом случае следует принять необходимые меры.

При включении и выключении устройство издает шум, это нормально.