

Model	VR5940L/VR5940LB		
Language	Spanish		
Page	37	Color(cover/body)	1/1
Material	Weight 80g	Size(W*H)	190×260(mm)
Date	2012.2.28	Designer	Ma Yongli
Part No	MFL67086050	Description	Owners Manual

Chage Record

No.	Change content	ECO No.	Date	Designer	Confirm
①	add switch in changer	EFUCA00691	12.10.22	Qiao Liang	Jin Tao
②					
③					
④					
⑤					
⑥					
⑦					
⑧					
⑨					



MANUAL DEL USUARIO

ASPIRADOR ROBOT

Lea atentamente las "precauciones de seguridad" antes de hacer uso de su robot por primera vez para conseguir un funcionamiento óptimo del producto. Después de leer este manual de instrucciones, guárdelo en un lugar accesible para que pueda consultarlo cualquier persona en cualquier momento.

VR59**L
VR59**L*



MFL67086050

www.lg.com

CARACTERÍSTICAS DE HOM-BOT

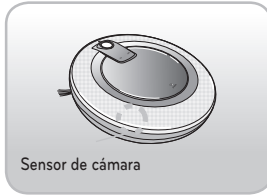

El sensor de la cámara inferior obtiene imágenes del suelo, confirmando la localización del HOM-BOT, es posible realizar una limpieza elaborada de todas las partes de la habitación.

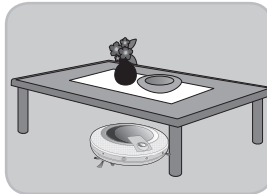

Gracias a su reducida altura (90 mm), HOM-BOT puede limpiar incluso debajo de la cama y de los muebles.

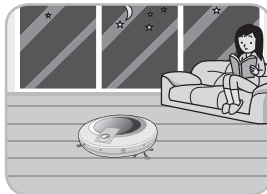

Gracias al bajo nivel sonoro que produce, la limpieza puede realizarse incluso en plena noche.

* Menos de 60 dB(A).

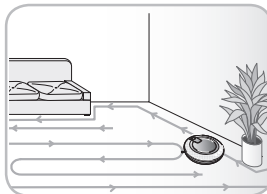

Es posible realizar una limpieza exhaustiva gracias al modo de limpieza en zigzag.



HOM-BOT informa de su estado mediante un sistema de voz para que el usuario pueda entenderlo fácilmente.

CONTENIDO

1

ANTES DEL USO

- 1~4 Precauciones de seguridad
- 5 Características del producto
- 6~7 Nombre de las distintas secciones
- 8~9 Función de los distintos botones
- 10 Información de indicación de estado
- 11 Preparación previa al uso
- 12 Principal secuencia de funcionamiento

2

MÉTODO DE USO

- 13 Instalación de la base
- 14 Conectar y desconectar la fuente de alimentación
- 15 Iniciar y detener la limpieza
- 16~17 Carga de la batería
- 18 Modo de limpieza
- 19 Modo de limpieza auxiliar
- 20 Limpieza con temporizador

3

MANEJO DESPUÉS DEL USO

- 21 Limpieza del depósito
- 22 Limpieza del filtro del depósito
- 23 Limpieza del cepillo
- 24 Manejo del sensor/terminal de carga
- 25 Manejo del cepillo lateral

4

INFORMACIÓN ADICIONAL

- 26~28 Medidas correctivas frente a anomalías de HOM-BOT
- 29 Compruebe lo siguiente antes de solicitar asistencia

5

APÉNDICE

- 30 Especificaciones del producto

PRECAUCIONES DE SEGURIDAD

Siga las siguientes precauciones para evitar posibles peligros o daños mediante un uso seguro y correcto del producto.

Contenidos de advertencia/precaución

Después de leer este manual de instrucciones, guárdelo en un lugar accesible para que pueda consultarlo cualquier persona en cualquier momento.



Este símbolo le advierte contra acciones y manipulaciones que pueden suponer algún peligro. Para evitar posibles peligros, lea atentamente las siguientes instrucciones.



ADVERTENCIA Si hace caso omiso a los mensajes de advertencia corre el riesgo de sufrir un grave accidente o incluso morir.



PRECAUCIÓN Si hace caso omiso a los mensajes de precaución corre el riesgo de sufrir daños leves o dañar el producto.



ADVERTENCIA

1. Este electrodoméstico no está destinado para ser utilizado por personas (incluyendo niños) cuyas capacidades físicas, sensoriales o mentales sean reducidas, ni por aquellas que no tengan experiencia y conocimientos, a menos que hayan recibido supervisión o instrucción relacionadas con el uso del electrodoméstico por parte de una persona responsable por su seguridad.
2. Los niños deben ser supervisados para asegurarse de que no jueguen con el electrodoméstico.
3. Si el cable de alimentación está dañado, debe ser sustituido por un Agente de Servicios de LG Electronics para evitar riesgos.
4. Este electrodoméstico puede ser utilizado por niños de 8 años de edad y mayores, así como por personas cuyas capacidades físicas, sensoriales o mentales sean reducidas, siempre y cuando reciban supervisión o instrucción relacionadas con el uso seguro del electrodoméstico y comprendan los riesgos involucrados. Los niños no jugarán con el electrodoméstico. La limpieza y el mantenimiento del usuario no las realizarán niños sin la debida supervisión.

PRECAUCIONES DE SEGURIDAD

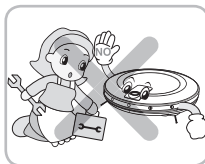

Por su seguridad, no retire la batería ni el HOM-BOT incorporado con el producto. Si necesita reemplazar la batería o el HOM-BOT llévelo al centro de asistencia o al distribuidor de LG Electronics autorizado más cercano.
Podría producirse un incendio o una avería.

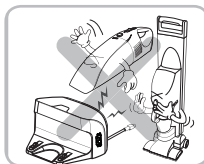

No utilice la batería ni la base con otro producto que no sea HOM-BOT.
Podría producirse un incendio o una avería.

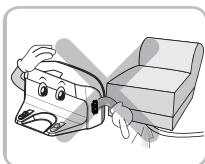

No permita que el cable de alimentación de la base quede atrapado bajo ningún objeto pesado y no lo deje cerca de objetos afilados. Podría producirse un incendio o una avería. Si el cable de alimentación está roto, cámbielo en uno de nuestros servicios técnicos.

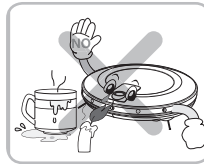

No utilice el HOM-BOT cuando haya velas u objetos frágiles en el suelo.
Podría producirse un incendio o una avería.

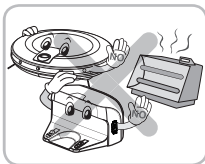

Mantenga la base y el HOM-BOT alejado de fuentes de calor. Podrían producirse deformaciones externas en el aparato o podría producirse un incendio o una avería debido a la colisión.

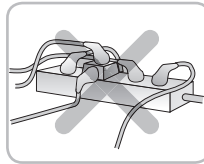

Utilice siempre la toma de corriente de más de 5A independientemente. Si se conectan varios aparatos eléctricos a una misma toma de corriente simultáneamente podría producirse un incendio debido al calentamiento de la toma de corriente.

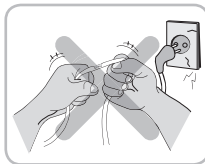

No retire el enchufe tirando del cable a la fuerza. No utilice el enchufe si éste está dañado o suelto. Podría producirse un incendio o una avería.

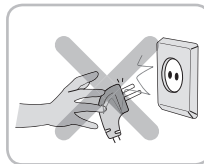

Para desenchufar el cable de la toma de corriente tire siempre de la clavija del enchufe. Al tirar del enchufe tenga cuidado de no tocar las varillas con los dedos. Podría electrocutarse.

PRECAUCIONES DE SEGURIDAD

! ADVERTENCIA



No toque el enchufe con las manos mojadas.

Podría electrocutarse.

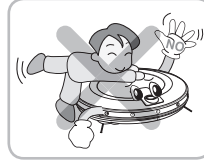

No utilice HOM-BOT mientras haya algún niño u objeto apoyado sobre él. No utilice el HOM-BOT mientras haya objetos colgados de él.

Podría causar averías o daños en el producto.

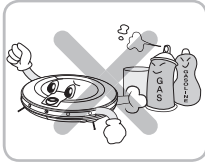

No pulverice ni vierta líquidos inflamables, sustancias tensoactivas o agua potable cerca de HOM-BOT.

Podría provocar un incendio o una avería.

* Líquidos inflamables: Gasolina, disolventes, etc.
* Sustancias tensoactivas: Detergentes, productos para el baño, etc.

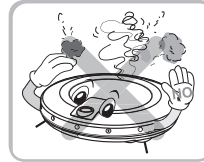

Si percibe olor a humo o a otras sustancias, si escucha ruidos extraños o si el HOM-BOT empieza a generar humo desconecte la fuente de alimentación inmediatamente.

Podría provocar un incendio o una avería.



No ponga ninguna parte del cuerpo como la mano o el pie bajo el cepillo y las ruedas del HOM-BOT mientras se encuentra en funcionamiento.

Podría causar averías o daños en el producto.



No utilice el HOM-BOT en una habitación donde haya un bebé durmiendo.

Podría causar averías o daños en el producto.



No utilice el HOM-BOT en muebles estrechos o altos como un armario, un frigorífico, un escritorio, una mesa, etc.

Podría causar averías o daños en el producto.

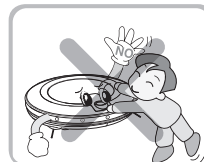

No deje que los niños jueguen con el HOM-BOT.

Podría causar averías o daños en el producto.

! PRECAUCIÓN



Vacíe frecuentemente el depósito y manténgalo limpio.

El polvo recogido en el depósito podría causar alergias a personas sensibles y es posible que contenga insectos que hayan sido absorbidos.

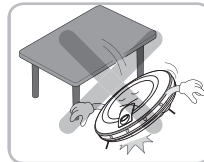

No golpee fuertemente el HOM-BOT y no lo deje caer.

Podría causar averías o daños en el producto.

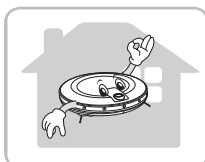

Utilice el HOM-BOT únicamente en interiores.

De lo contrario, el producto podría averiarse.



No deje el producto expuesto a bajas temperaturas (menos de -5°C) por un largo periodo de tiempo.

Podría causar una avería.

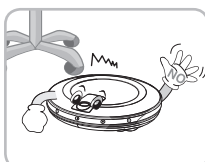

El HOM-BOT puede chocar contra el mobiliario, tal como patas de una silla, patas de una mesa, mobiliario delgado y alargado, etc., mientras está funcionando. Para un rendimiento más rápido y una mayor limpieza, colocar las sillas sobre la mesa.

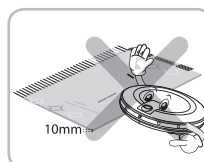

La limpieza puede presentar problemas en alfombras con borlas o con un grosor de más de 10 mm.

Por lo tanto, se recomienda que las prepare o las retire antes de usar el producto.

PRECAUCIONES DE SEGURIDAD

! PRECAUCIÓN

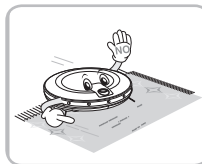

En casos excepcionales el cepillo de HOM-BOT podría dañar la alfombra. En este caso, detenga la operación.

Las borlas y los flecos largos de la alfombra podrían dañar el producto.

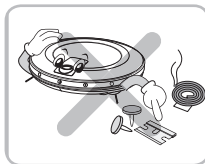

No utilice el HOM-BOT para aspirar líquidos, objetos afilados, chinchetas, astillas, etc.

Podría causar una avería.

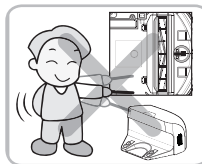

No deje la unidad principal y la terminal de carga de la base en contacto con ningún objeto metálico.

Podría causar una avería.

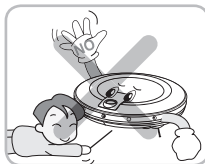

No introduzca palillos ni ningún otro objeto en el agujero del sensor supersónico del HOM-BOT.

Podría causar una avería.

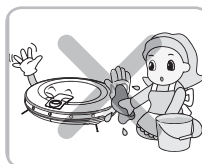

No vierta agua, detergentes, etc. en el interior de HOM-BOT.

Podría causar una avería. Si penetra agua o algún otro líquido el interior del aparato, apague la fuente de alimentación y póngase en contacto con la casa de venta o con el centro de atención al cliente.

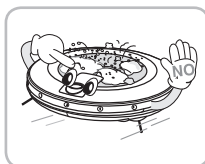

No utilice el HOM-BOT si el depósito está completamente lleno.

Podría causar una avería.

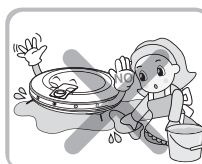

Si el suelo está mojado o húmedo, séquelo antes de utilizar el producto.

Podría causar una avería.

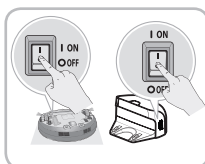

Para ahorrar energía, apague el interruptor mientras no lo esté usando, y enciéndalo para la limpieza y la carga.

✓ **Nota** Compruebe lo siguiente antes de utilizar el producto.

- Retire los objetos frágiles o innecesarios de la habitación que desee limpiar. Retire especialmente objetos de cerámica caros y objetos de valor del suelo.
- No utilice este producto en una habitación donde haya un bebé durmiendo solo. El bebé podría resultar herido.
- Compruebe que la batería posee suficiente carga. De no ser así, proceda a cargarla.
- Si el depósito está completamente lleno, vacíelo.
- Cierre la puerta de la habitación que no vaya a limpiar. Durante la limpieza, el HOM-BOT podría entrar en otra estancia y realizar la limpieza.
- Compruebe que el suelo está seco antes de proceder con la limpieza.
- Retire cualquier cable o cordón largo que haya en el suelo.
- Retire cualquier toalla, alfombrilla y demás trapos finos que pudiera haber en el suelo, ya que podrían quedar enganchados en el aparato.
- La limpieza puede presentar problemas en alfombras con borlas o con un grosor de más de 10 mm, por lo tanto, se recomienda que las prepare o las retire antes de usar el producto.
- El uso de este aparato no está recomendado para personas (incluidos los niños) con capacidades reducidas, ya sean físicas, sensoriales o mentales, ni para personas con falta de experiencia y de conocimiento, a menos que hayan recibido supervisión o instrucción de la correcta utilización de producto por parte de una persona responsable de su seguridad.

CARACTERÍSTICAS DEL PRODUCTO

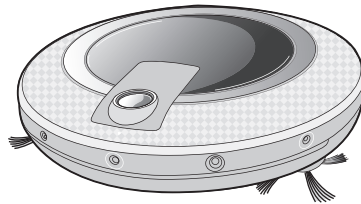

Aspirador Robot
(HOM-BOT)



Mando a distancia

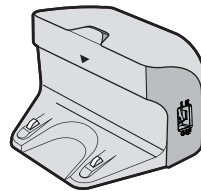

Base

► Las ilustraciones podrían no coincidir con la apariencia real del producto.



Guía rápida



Manual de instrucciones

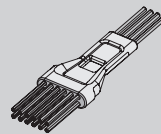

Cepillo para limpiar el filtro / sensor

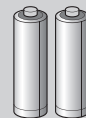

Pilas para el mando a distancia
(2 unidades de tamaño AAA)

NOMBRE DE LAS DISTINTAS SECCIONES- HOM-BOT

Vista superior

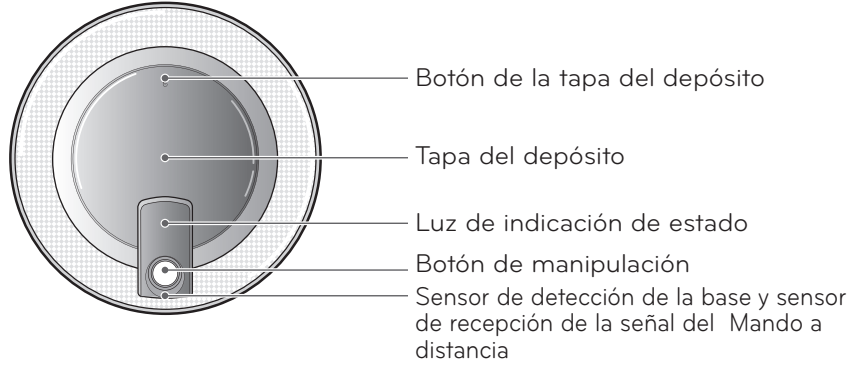

Vista frontal

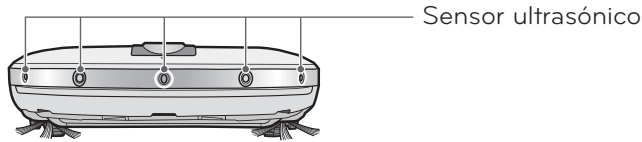

Vista trasera



Vista inferior

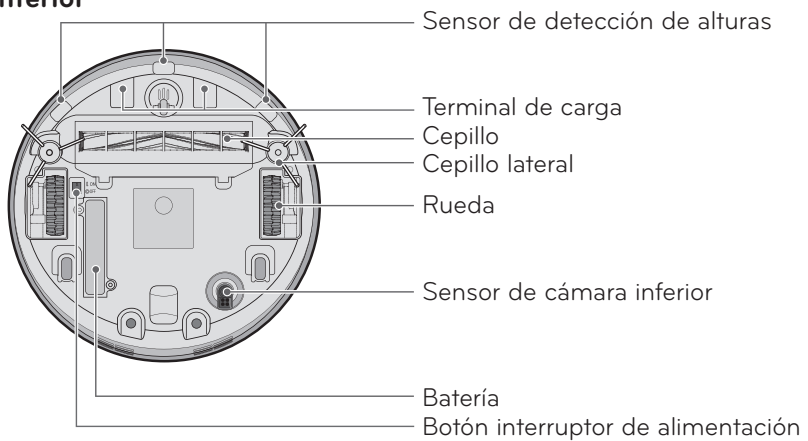

► Las ilustraciones podrían no coincidir con la apariencia real del producto.

NOMBRE DE LAS DIFERENTES SECCIONES- BASE, DEPÓSITO

Base

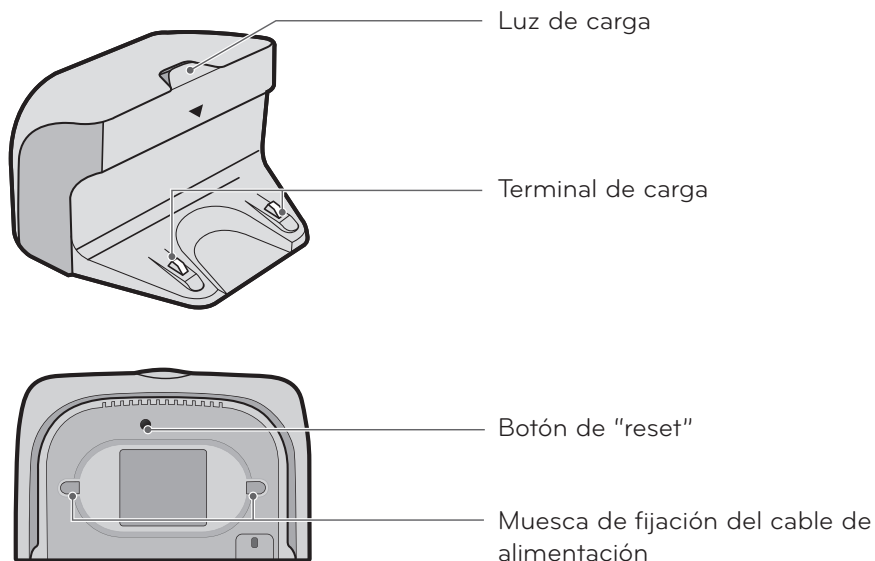

Depósito

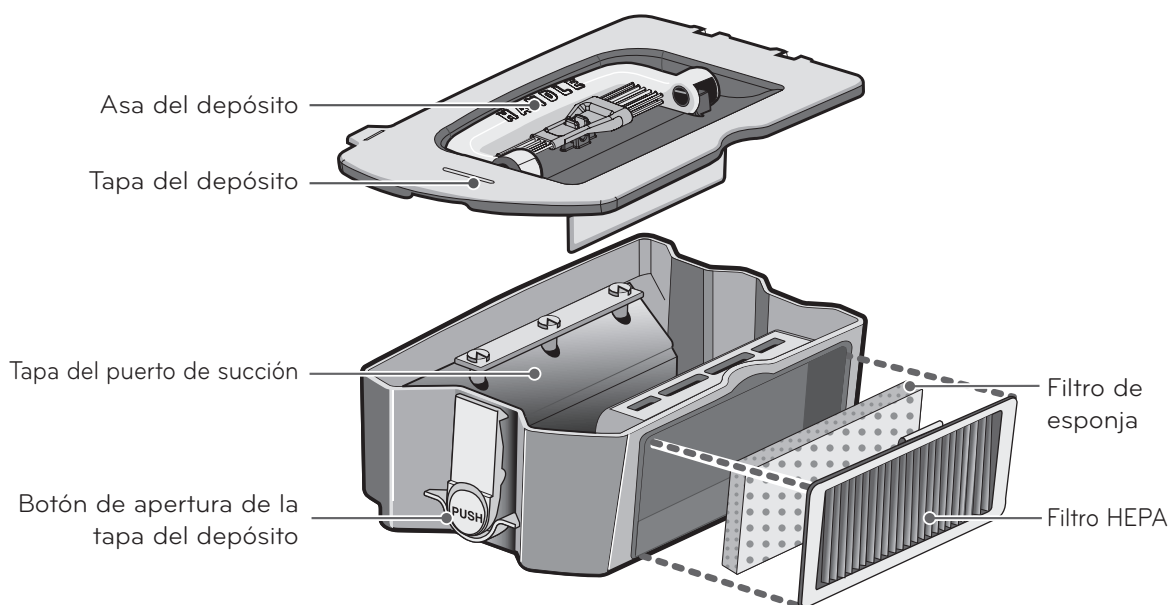

► Las ilustraciones podrían no coincidir con la apariencia real del producto.

FUNCIÓN DE LOS DISTINTOS BOTONES

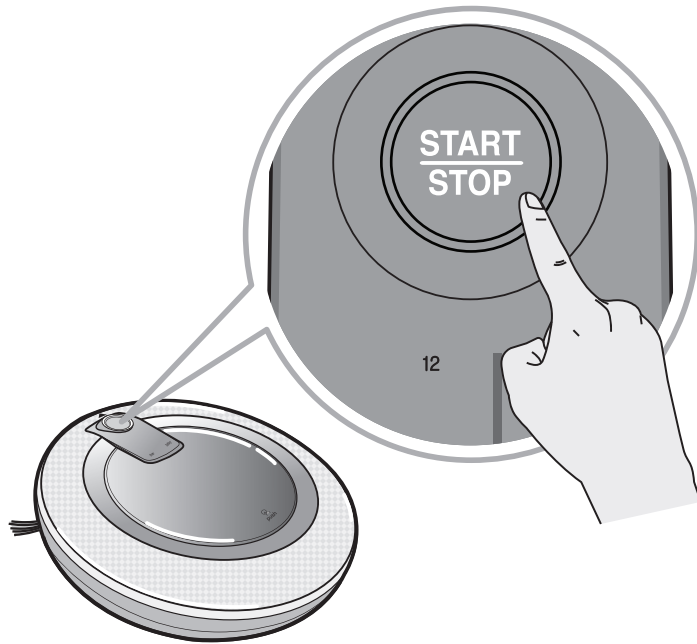

Botón START/STOP

- Este botón se utilizará para encender o apagar la fuente de alimentación y para iniciar y detener la limpieza.
- Al pulsar este botón mientras la fuente de alimentación está activada, la limpieza se iniciará automáticamente.
- Al pulsar el botón durante la limpieza automática, el dispositivo se detendrá.
- Al mantener este botón pulsado durante dos segundos mientras la fuente de alimentación está activada, la fuente de alimentación se apagará.
- Al presionar este botón durante el tiempo de espera tras programar el temporizador, el programa se cancelará.

FUNCIÓN DE LOS DISTINTOS BOTONES- MANDO A DISTANCIA

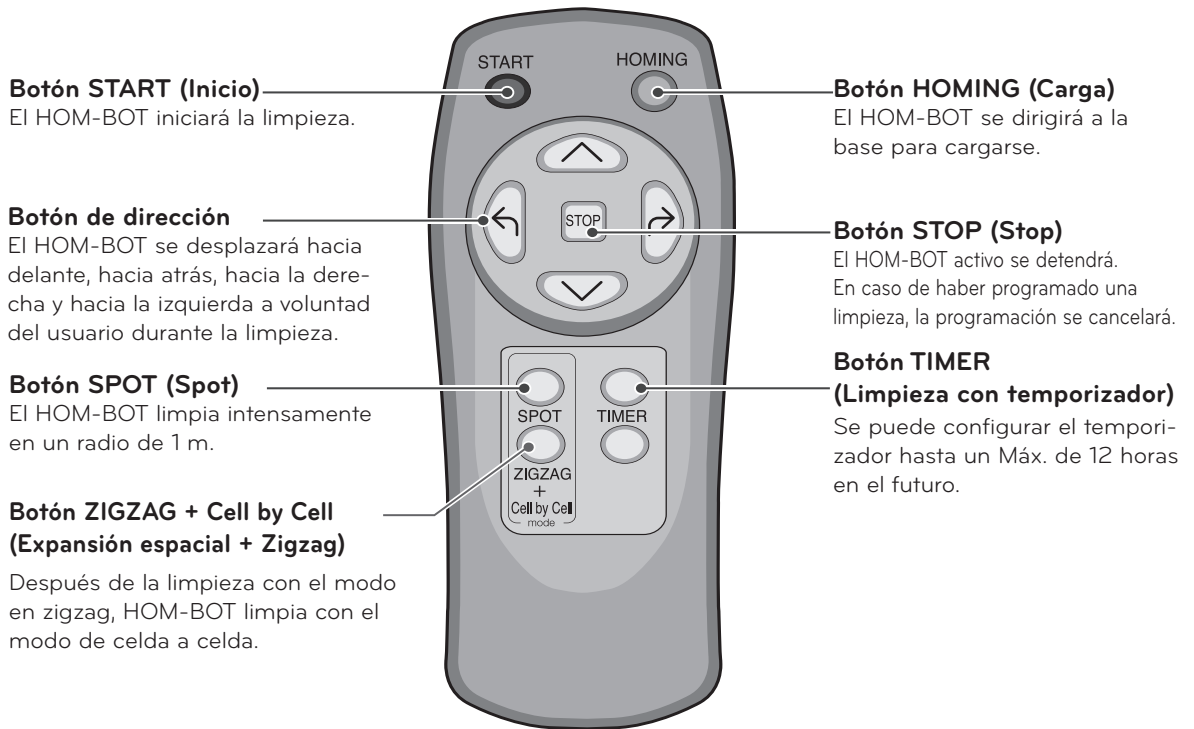

- ✓ **Nota**
- La fuente de alimentación de HOM-BOT no puede activarse mediante el Mando a distancia.
 - Para activar la fuente de alimentación utilice el botón 'START/STOP' en la parte superior del HOM-BOT.
 - Seleccione la limpieza concentrada, la limpieza con temporizador, la limpieza en zigzag o la limpieza de Por celdas cuando el HOM-BOT se encuentre detenido.
 - Cuando la unidad principal esté apagada el Mando a distancia no se activará.
 - Se opera el botón TIMER mientras el HOM-BOT está conectado a la estación base.

INFORMACIÓN DE INDICACIÓN DE ESTADO

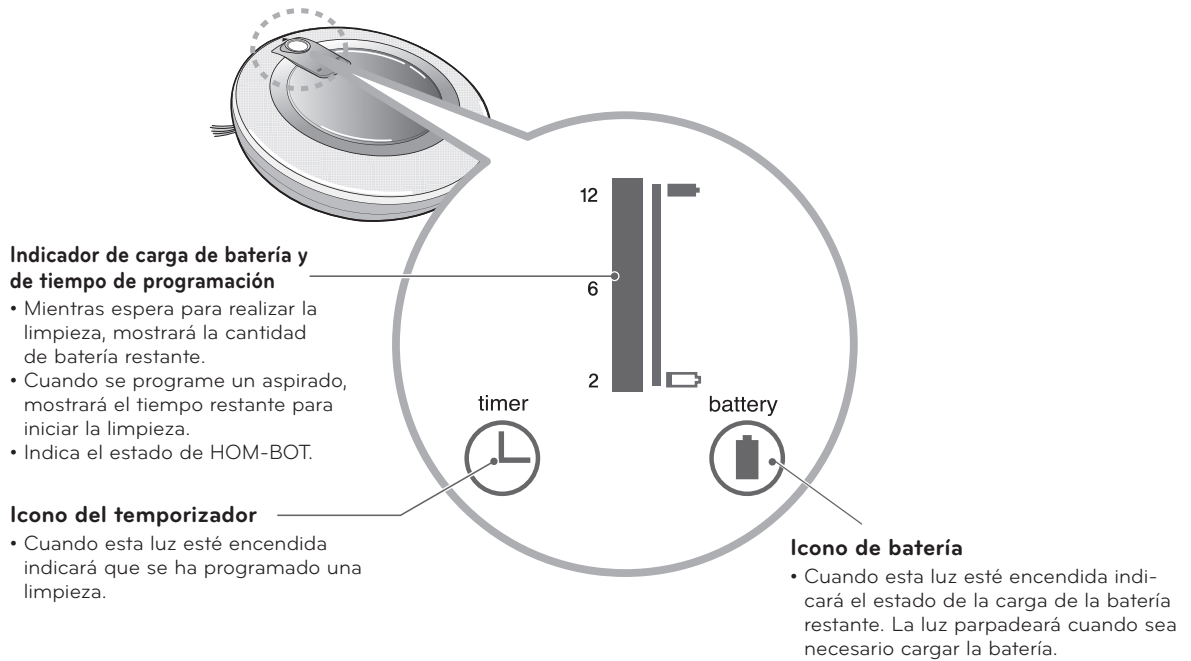

- ✓ **Nota**
- Utilice el mando a distancia para cambiar el modo de limpieza.
 - El modo de limpieza seleccionado se mantendrá tanto si el aparato está encendido como apagado.
 - Al terminar la programación del temporizador, pulse el botón de "stop" del mando a distancia o el botón 'START/STOP' del HOM-BOT.

PREPARACIÓN PREVIA AL USO

Compruebe lo siguiente antes de proceder con la limpieza

- No utilice este dispositivo en una habitación donde haya un bebé solo. El bebé podría resultar herido.
- Retire cualquier objeto frágil o innecesario de la habitación a limpiar.
Retire especialmente objetos de cerámica cara, objetos de valor, etc. del suelo.
- Seque cualquier posible humedad que haya sobre el suelo.
- Retire cualquier cable, cordón, toalla, alfombrilla, etc. que pudiera haber en el suelo para que no quede atrapado en el cepillo.
- Compruebe que haya suficiente batería. Si la batería es insuficiente cárguela antes de utilizar el HOM-BOT.
- Si el depósito está completamente lleno, vacíelo.
- Cierre la puerta de la habitación que no vaya a limpiar para evitar que el HOM-BOT entre en ella.

Instalación de las pilas del Mando a distancia

1. Abra la tapa de las pilas presionando la pestaña.
2. Inserte dos pilas AAA comprobando la polaridad correcta +, -.
3. Cierre la tapa de las pilas para que éstas no se caigan.

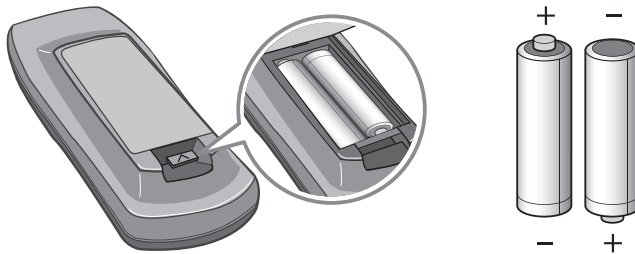

Medidas de precaución durante el uso del mando a distancia

- Presione los botones del mando a distancia de uno en uno.
- No golpee el dispositivo con el pie y no lo lance con fuerza.
- No guarde el mando a distancia en un lugar expuesto al calor del fuego o al aire caliente.
- Utilice el dispositivo lo más alejado posible de tubos fluorescentes de tres longitudes de onda ya que éstos podrían interferir en la activación del mando a distancia.
- Si la unidad principal y el mando a distancia se encuentran muy alejados es posible que no llegue la señal. Utilice el mando a distancia a una distancia de al menos 3 m de la unidad principal siempre que le sea posible.

PRINCIPAL SECUENCIA DE FUNCIONAMIENTO

1

Instale la base. (Pág. 13)

Instale la base y conecte el enchufe del cable de alimentación. Si la base no recibe electricidad el HOM-BOT no se cargará automáticamente.

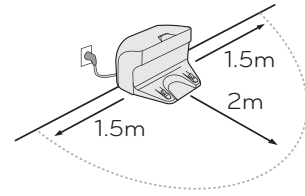

2

Conecte la fuente de alimentación del robot de limpieza. (Página 14)

Conecte el interruptor de alimentación situado en la parte inferior del HOM-BOT y active la fuente de alimentación pulsando el botón 'START/STOP' de la parte superior del aparato.

* Si la fuente de alimentación no se activa, consulte la página 14.



3

Comience la limpieza. (Pág. 15)

Pulse el botón 'START/STOP' de nuevo mientras el HOM-BOT está activado. Al empezar la limpieza escuchará el sonido de indicación de inicio de la limpieza.

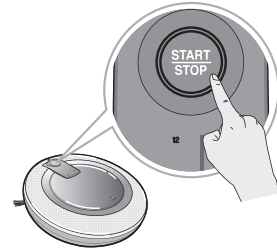

4

Si la batería es insuficiente se cargará automáticamente. (Págs. 16-17)

HOM-BOT realizará un autodiagnóstico y se cargará automáticamente antes de que la batería se descargue por completo. La batería tarda unas tres horas en cargarse.

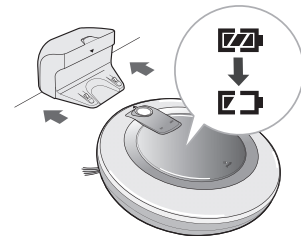

5

Utilice los métodos de limpieza y las funciones auxiliares. (Págs. 18-21)

Con el mando a distancia puede seleccionar el método de limpieza y utilizar la función auxiliar.

Puede seleccionar el método de limpieza en zigzag y en Por celdas. También puede utilizar las funciones auxiliares, la limpieza manual, la limpieza concentrada en un espacio fijo, el temporizador y la limpieza con mopa de ultramicrofibra.



INSTALACIÓN DE LA BASE

Instalación de la base

1. Seleccione el lugar donde va a colocar la base.
Se recomienda utilizar una pared con suelo liso.

Retire cualquier obstáculo que pueda encontrarse a 1.5 m a la izquierda y a la derecha y a 2 m de la parte delantera.

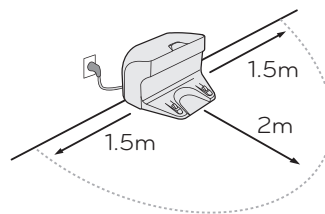
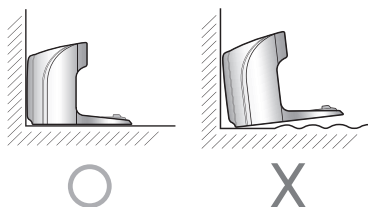

2. Inserte el enchufe del cable de alimentación en la toma de corriente.

Sujete el cable de alimentación con el organizador de cables en la parte trasera de la base o en la pared para que al moverse el HOM-BOT no se vea obstruido.

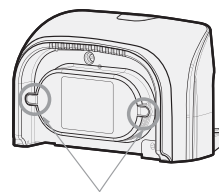
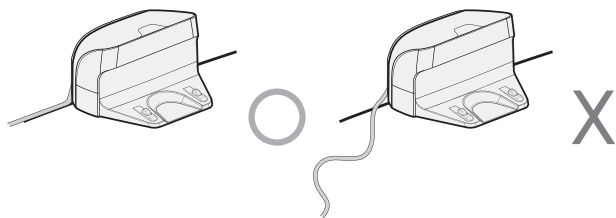

Organizador del cable de alimentación

3. Fije la base colocándola cerca de la pared para que no se mueva.

Encienda el interruptor de alimentación.

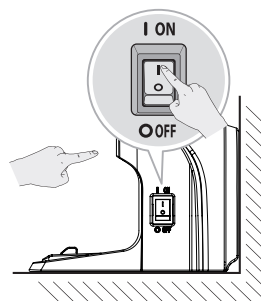

- ✓ **Nota** • Conecte siempre el cable de alimentación de la base.
Si la base no recibe electricidad el HOM-BOT no se cargará automáticamente.
- Como el HOM-BOT limpia a lo largo de la pared, si se instala la estación base en la superficie recta de la pared, es posible una limpieza más eficaz.
- Si el cable de alimentación está dañado, deberá ser reemplazado por LG Electronics Inc., por su distribuidor o por personas similarmente calificadas para evitar cualquier peligro.

CONECTAR Y DESCONECTAR LA FUENTE DE ALIMENTACIÓN

Conectar la fuente de alimentación

Compruebe si el interruptor de alimentación situado bajo el HOM-BOT está encendido dándole la vuelta después de colocar un trapo suave en el suelo.

Si el interruptor está apagado, enciéndalo.

- ✳ Al encender el interruptor, no pulse el botón situado en la parte superior del HOM-BOT. La acción del botón puede retrasarse.
- ✳ Si no va a utilizar el HOM-BOT durante un largo periodo de tiempo, apague el interruptor para proteger la batería.

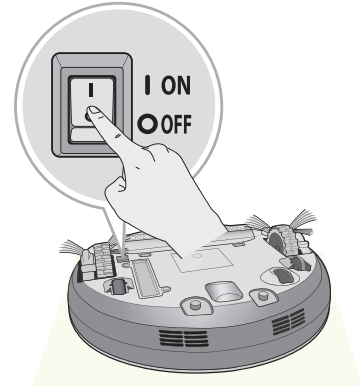

Desconectar la fuente de alimentación

Pulse el botón 'START/STOP' con el HOM-BOT apagado. El dispositivo se encenderá y emitirá una melodía.

- ✳ Si el aparato no recibe ninguna orden durante 10 minutos, la fuente de alimentación se desactivará automáticamente para reducir el consumo de la batería.

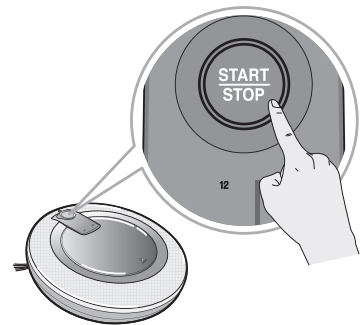

Desactivar la fuente de energía

Pulse el botón 'START/STOP' durante 2 segundos con el HOM-BOT encendido. El aparato se desconectará emitiendo una melodía.

- ✓ **Nota**
- La alimentación puede desconectarse debido a la electricidad estática durante el funcionamiento.
 - Si la alimentación se desconecta, apague el interruptor principal y vuelva a encenderlo.
 - HOM-BOT puede bloquear el consumo de energía para impedir el bajo voltaje. En este caso, la fuente de alimentación no se conectará ni siquiera al pulsar el botón 'START/STOP' con el interruptor de alimentación encendido.
 - Cargue la batería con el dispositivo de carga manual de la base siguiendo las siguientes secuencias.
 - Coloque el HOM-BOT en la base.
 - Pulse el botón 'reset' situado en la parte trasera de la base durante 3 segundos.

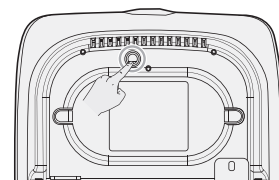
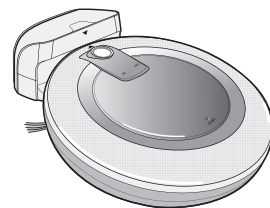

INICIAR Y DETENER LA LIMPIEZA

Usando el botón de HOM-BOT

Al pulsar el botón 'START/STOP' con el HOM-BOT encendido la limpieza se iniciará con una melodía.

Al pulsar el botón 'START/STOP' durante la limpieza, ésta se detendrá.

* Si pulsa el botón 'START/STOP' con el HOM-BOT apagado la fuente de alimentación se activará. Si desea proceder a la limpieza, pulse el botón 'START/STOP' de nuevo.

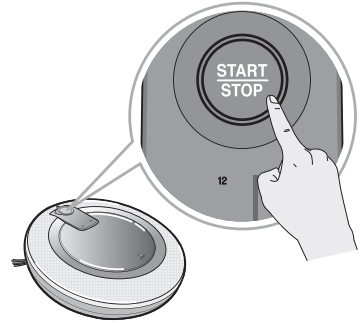

Mando a distancia

Al pulsar el botón 'START' del Mando a distancia con el HOM-BOT encendido la limpieza se iniciará con una melodía.

Al pulsar el botón 'stop' durante la limpieza, ésta se detendrá.

* Si el HOM-BOT está apagado el dispositivo no podrá encenderse con el mando a distancia. Si la fuente de alimentación está apagada, enciéndala pulsando el botón 'START/STOP' situado en la parte superior del HOM-BOT.



* Durante la limpieza, es posible que el HOM-BOT choque contra algo ya que el sensor no puede detectar los obstáculos según su forma. En este momento, los obstáculos se evitarán con un movimiento hacia atrás mediante la activación de un sensor de detección de impactos interno.

* Para evitar el mal funcionamiento del sensor de detección de obstáculos cuando inicie la limpieza en algún lugar alejado de la base, coloque el dispositivo en el suelo liso. Inicie también la limpieza desde un punto donde no haya ningún obstáculo como una cortina o una pared en un radio de 30 cm.

Nota Puede conseguir una limpieza más eficiente si sigue los siguientes consejos.

- Es preferible ordenar brevemente los obstáculos grandes y pequeños de la habitación, eliminar los objetos extraños difíciles de aspirar, los cables, etc.
- Si la limpieza se inicia cuando el HOM-BOT se encuentra en la base, el dispositivo regresará rápidamente a la base ya que ha registrado con precisión su situación.
- Por motivos de seguridad, el HOM-BOT no puede cruzar umbrales de más de 1cm de altura.

CARGA DE LA BATERÍA

Carga automática

Cuando la limpieza se haya completado o la batería sea insuficiente, HOM-BOT regresará automáticamente a la base para proceder a cargar la batería.

- * Es posible que la carga automática se realice varias veces según las circunstancias de funcionamiento del HOM-BOT.
- * Incluso aunque quede algo de carga en la batería, si el dispositivo ha terminado de limpiar toda el área, la batería se cargará al regresar a la base.

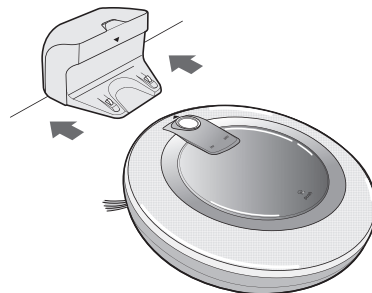

Carga manual

Si es la primera vez que utiliza HOM-BOT o si quiere cargar la batería durante la limpieza, puede realizar una carga manual.

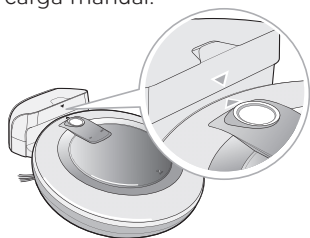

Método 1. Instale el HOM-BOT en la base haciendo que coincidan las dos flechas de la base de HOM-BOT. La carga comenzará con una melodía de inicio de carga.

- * Si escucha repetidamente un tintineo una vez que haya colocado el HOM-BOT en la base, compruebe que el interruptor de alimentación está encendido.

Método 2. Al pulsar el botón 'HOMING' del Mando a distancia el robot se dirigirá automáticamente a la base anunciando la búsqueda y procederá a cargarse.

- * Si el HOM-BOT está encendido y parado a 10 cm de la terminal de carga, la carga se iniciará automáticamente regresando a la base.

Nota Tenga en cuenta lo siguiente a la hora de utilizar la base.

- Si algún objeto extraño queda atrapado en la terminal de carga, la carga no se efectuará correctamente. Limpie de vez en cuando con un paño seco el enchufe (siempre cuando esté desenchufado).
- No toque la terminal de carga con ningún objeto metálico. Podría electrocutarse.
- No desmonte ni modifique la base. El aparato podría incendiarse y usted podría electrocutarse.
- No coloque la base ni el enchufe cerca de fuentes de calor como un calefactor.

CARGA DE LA BATERÍA

Indicación cantidad de batería restante

Puede comprobar el estado de la batería consultando las luces de indicación de estado, que indicarán lo siguiente:

- Durante la carga, la luz que indica la carga de la batería parpadeará.
- Cuando la carga se haya completado en la base, sólo se encenderá la luz del icono de la batería para ahorrar energía.
- Cuando sea necesario cargar la batería, el icono de la batería parpadeará.

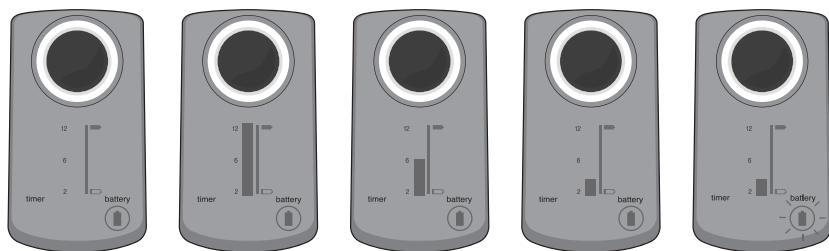

Carga completa
(Cargándose)

Llena

Media

Baja

Necesita cargarse

Si la batería no está cargada

Compruebe 1. Si la batería no se carga ni aunque haya instalado el HOM-BOT en la base compruebe lo siguiente:

- Apague y encienda de nuevo el interruptor de alimentación de la parte inferior del HOM-BOT.
- Enchufe de nuevo el enchufe de la base.
- Limpie la terminal de la base con un paño seco.

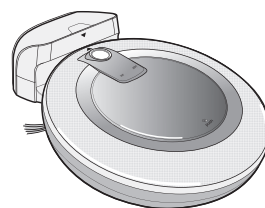

Compruebe 2. Si la carga sigue sin realizarse tras seguir los pasos especificados en el punto 1, tome las siguientes medidas correctivas:

- Instale el HOM-BOT en la base.
- Mantenga pulsado el botón 'reset' de la parte trasera de la base durante 3 segundos.

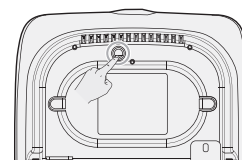

MODO DE LIMPIEZA

Modo de expansión espacial tras el modo de zigzag

Tras realizar la limpieza con el modo de ZIGZAG, los espacios se dividen en rectángulos parciales y se limpia toda la casa en detalle.

1. Presione el botón "ZIGZAG + Cell by Cell" en el mando a distancia.
2. El HOM-BOT limpia en la dirección de la izquierda hasta encontrar la pared, o limpiar un Máx. de 3m.
3. Después de la limpieza en la dirección de la izquierda, el HOM-BOT vuelve al punto de partida. Y el HOM-BOT comienza a limpiar en la dirección de la derecha. Si el HOM-BOT llega a la pared o limpia 3m, en total 6m, se completa la limpieza en zigzag.
4. El modo limpieza se alterna con el modo de expansión espacial, el modo de autolimpieza, y se hace funcionar la limpieza.

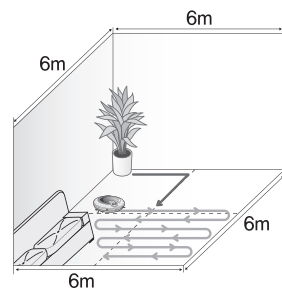
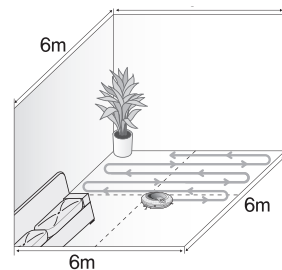

La 1ª fase : El HOM-BOT limpiará el marco de una zona de 3 m x 3 m. (El tamaño del marco variará según la forma del interior de la casa)

La 2ª fase : El interior del marco se limpiará siguiendo el patrón de movimiento en zigzag.

Tras completar las fases 1 y 2, el interior total de la casa se limpiará repitiendo este método de limpieza conforme el dispositivo se desplace a la siguiente zona a limpiar.

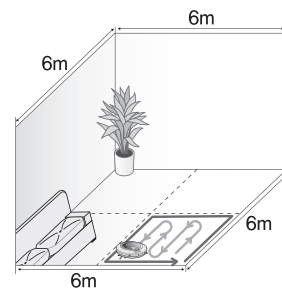

 **Nota** • El modo de limpieza sólo puede cambiarse mediante el mando a distancia.

MODO DE LIMPIEZA AUXILIAR

Limpieza manual

Mediante esta función de limpieza, usted moverá el HOM-BOT manualmente pulsando los botones de dirección del Mando a distancia.

El HOM-BOT limpiará el interior de su hogar mientras usted lo mueve hacia delante, hacia atrás, hacia la izquierda o hacia la derecha con los botones de dirección.

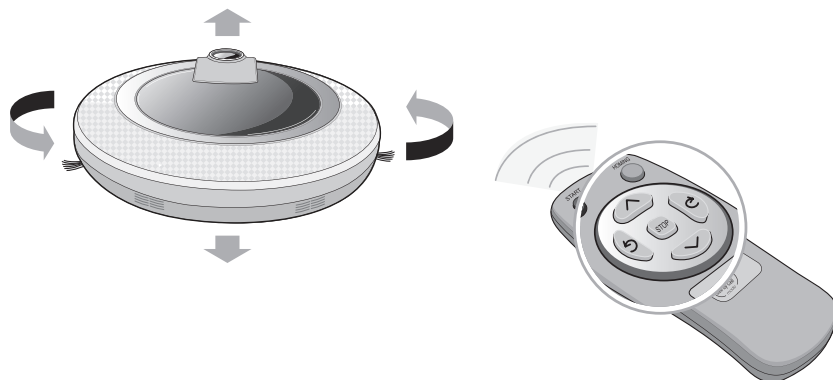

Limpieza concentrada en un espacio fijo

Esta función se utiliza para limpiar únicamente un espacio reducido determinado.

Tras colocar el HOM-BOT en el espacio a limpiar, pulse el botón 'SPOT' del mando a distancia.

La luz del icono de limpieza concentrada se encenderá y la limpieza se realizará en un espacio de un radio de 1 m.

* Durante la carga, el botón de limpieza concentrada del mando a distancia no se activará.

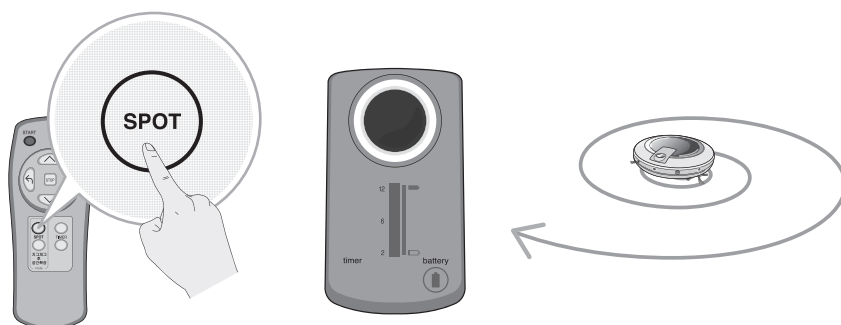

LIMPIEZA CON TEMPORIZADOR

Se hace funcionar la limpieza programada después de un período de tiempo. Se puede seleccionar el tiempo entre 2 horas, 6 horas y 12 horas.

1. Cuando se conecta el HOM-BOT a la estación base, se puede programar el tiempo de limpieza presionando el botón TIMER en el mando a distancia.



2. Ajuste el tiempo mediante múltiples pulsaciones del botón TIMER. Cada vez que pulse el botón, aumentará el tiempo 2 horas, 6 horas y 12 horas.

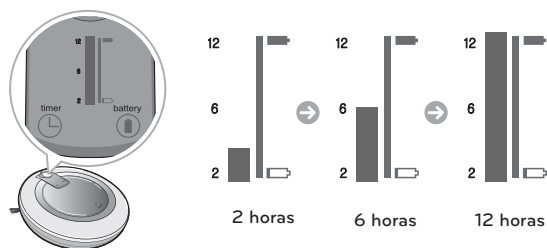

3. Tras seleccionar el tiempo, pulse el botón 'START/STOP' del HOM-BOT o espere 5 segundos. La programación del temporizador se completará con una melodía.
- Cuando la programación del temporizador se haya completado, la luz del icono del temporizador con la forma de un reloj se encenderá.

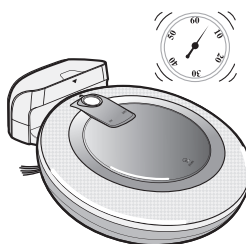

Nota

- Cuando el tiempo establecido haya transcurrido, la limpieza comenzará automáticamente.
- Utilice la función del temporizador cuando el HOM-BOT se encuentre en la base.
- Al pulsar el botón 'stop' del mando a distancia o el botón 'START/STOP' del HOM-BOT una vez programado el temporizador, el programa se cancelará.
- El temporizador queda cancelado automáticamente cuando se desconecta el HOM-BOT de la estación base.

LIMPIEZA DEL DEPÓSITO

Si el depósito está lleno de polvo la fuerza de succión podría debilitarse, por lo tanto, es aconsejable limpiar el depósito antes y después de realizar la limpieza. Limpie el depósito siguiendo las siguientes instrucciones:

1. Abra la tapa del depósito pulsando el botón 'push' del HOM-BOT.

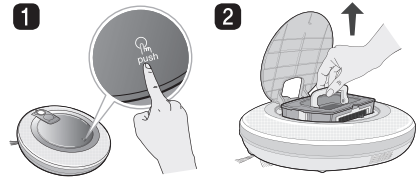

2. Agarre el asa del depósito y tire hacia arriba.

3. Retire el filtro HEPA y el filtro de esponja interior desplazando el filtro HEPA situado en la parte trasera del depósito hacia delante.

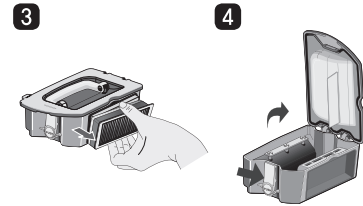

* Limpie el filtro del depósito como se indica en la página 22.

4. Abra la tapa hacia arriba mientras presiona el botón de separación del depósito.

5. Vacíe el contenedor y límpielo suavemente con el cepillo o con agua corriente.

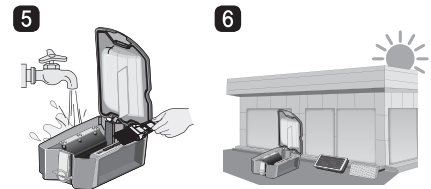

6. Si opta por limpiarlo con agua, deje que se seque por completo a la sombra en un lugar bien ventilado.

7. Cuando haya terminado de limpiar el depósito, cierre la tapa y vuelva a colocar el filtro de esponja y el filtro HEPA.

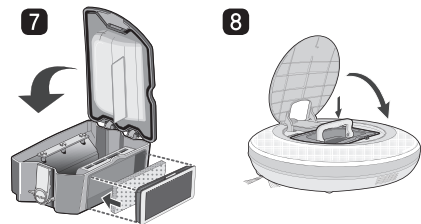

8. Introduzca el depósito en el HOM-BOT y cierre la tapa.

- ✓ **Nota** • Tras la limpieza, coloque siempre los filtros de nuevo (el filtro HEPA y el filtro de esponja) en el depósito. De no hacerlo, el polvo podría penetrar en el interior de HOM-BOT y provocar una avería.
- Cierre siempre el contenedor. Si procede a la limpieza con la tapa del depósito abierta, el sistema de voz emitirá el mensaje: "Por favor, verifique el depósito de polvo".

LIMPIEZA DEL FILTRO DEL DEPÓSITO

Los filtros del depósito se componen de un filtro HEPA y un filtro de esponja.
Limpie el filtro HEPA y el filtro de esponja siguiendo las siguientes instrucciones:

1. Retire el filtro HEPA y el filtro de esponja interior desplazando el filtro HEPA situado en la parte trasera del depósito hacia delante.

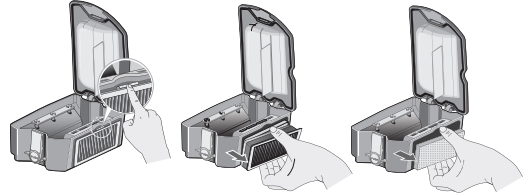

2. Limpie con cuidado el polvo fino del filtro HEPA y del filtro de esponja con una aspiradora o con agua corriente.



3. Si opta por limpiar el filtro HEPA y el filtro de esponja con agua, deje que se sequen por completo a la sombra.

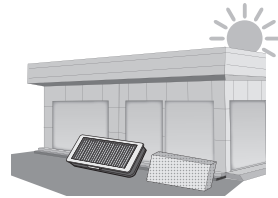

4. Instale el filtro HEPA y el filtro de esponja limpios en el depósito siguiendo el orden adecuado. Cuando monte el filtro, el asa del filtro debe estar siempre hacia arriba.

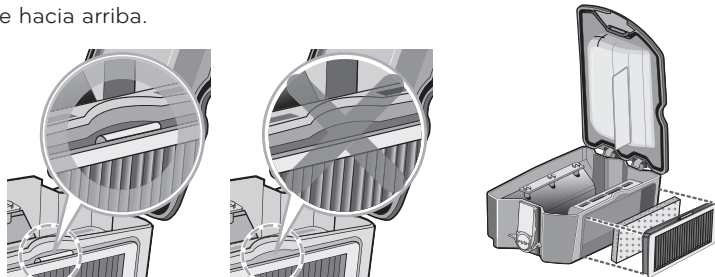

✓ **Nota** • Para mantener la eficacia de HOM-BOT, limpie el filtro HEPA con el cepillo o con una aspiradora más de una vez a la semana y límpielo con agua más de una vez al mes.

LIMPIEZA DEL CEPILLO

El cepillo, al estar situado en la parte inferior del HOM-BOT, ayuda a la hora de succionar objetos extraños. Limpie el cepillo siguiendo las siguientes instrucciones.

- 1** Extienda un paño suave en el suelo y coloque el HOM-BOT sobre él tras ponerlo boca abajo. Apague el interruptor de alimentación antes de proceder con la limpieza.

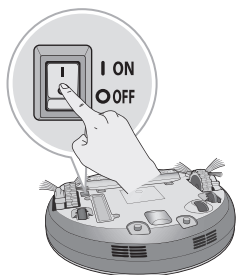

- 2** Tras comprobar si hay algún material extraño, separe la tapa presionando y tirando hacia arriba del gancho de fijación.

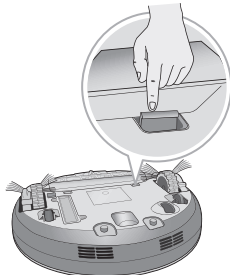

- 3** use guantes y gire el cepillo hasta que la muesca de extracción del cepillo aparezca.



- 4** Sujete el cepillo y extráigalo tirando de él hacia arriba.

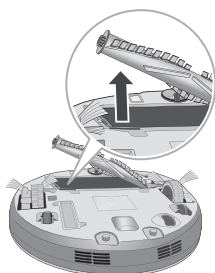

- 5** Limpie el cepillo con una aspiradora y con unas tijeras, etc. si fuera necesario.

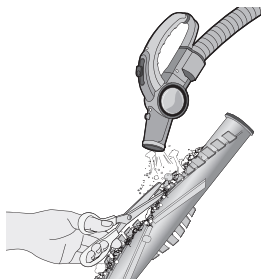

- 6** Inserte el gancho de fijación del lateral del cepillo (con forma cuadrada) y encájelo con la muesca de fijación del cepillo.

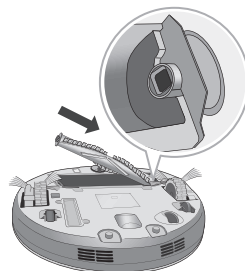

- 7** Inserte también el gancho de fijación del otro extremo del cepillo (con forma de un rectángulo redondeado) y encájelo en la muesca de extracción del cepillo.

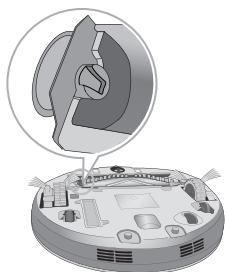

- 8** Inserte la guía de montaje delante del cepillo encajándola con la muesca de montaje situada en la unidad principal.

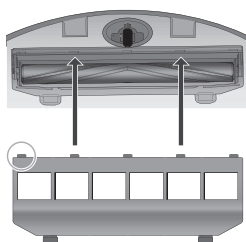

- 9** Cierre la tapa presionando hacia abajo hasta escuchar el 'clik' del gancho de fijación. * Asegúrese de que el cepillo lateral no queda enganchado en la tapa.

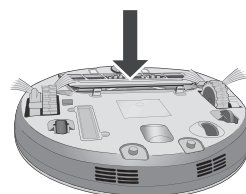

MANEJO DEL SENSOR/TERMINAL DE CARGA

El HOM-BOT contiene sensores detectores de obstáculos y de escaleras y una terminal para cargar la batería. Para mantener la eficacia de HOM-BOT, limpie regularmente el sensor y la terminal de carga como se indica a continuación:

1. Extienda un paño suave en el suelo, ponga el HOM-BOT boca abajo y colóquelo sobre el paño.
2. Apague el interruptor de alimentación de la parte inferior del HOM-BOT. Si lo deja encendido podría resultar herido durante la limpieza.
3. Limpie el polvo de los sensores y de la terminal de carga descrita abajo con un paño suave o un cepillo.

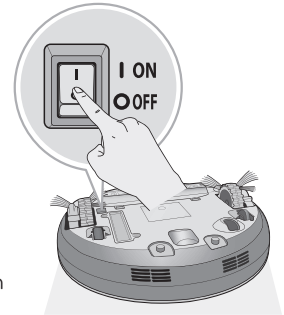

Sensor receptor de la señal del mando a distancia



Sensor detector de obstáculos

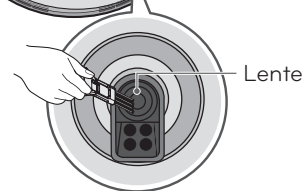
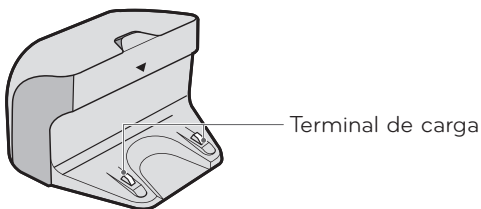
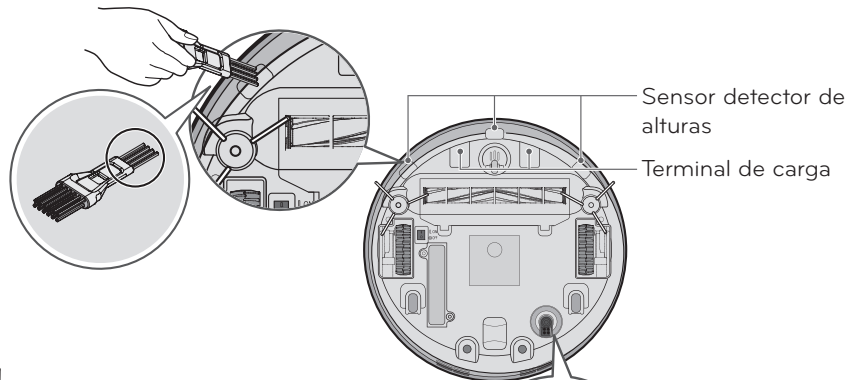
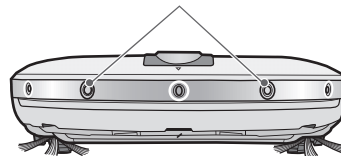

- ✓ **Nota**
- No limpie el HOM-BOT pulverizando directamente agua, disolvente, benceno, etc.
 - Si el sensor o la terminal de carga están dañados, llame al servicio técnico ya que esto podría provocar el mal funcionamiento del dispositivo.

MANEJO DEL CEPILLO LATERAL

Los objetos extraños, como el pelo, pueden adherirse fácilmente al cepillo lateral. Retire cualquier objeto extraño más de una vez a la semana.

Si hay demasiados objetos extraños adheridos al cepillo podría producirse una avería.

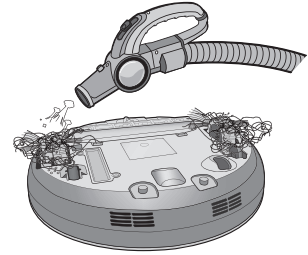

Si el suelo es desigual o la limpieza cerca de la pared es frecuente, el cepillo lateral puede doblarse o abrirse. Si esto sucede, enderézelo de nuevo siguiendo las siguientes instrucciones.

1. Compruebe que el cepillo lateral se ha doblado.
2. Apague la fuente de alimentación pulsando el botón 'START/STOP' del HOM-BOT durante 2 segundos.
3. Coloque el HOM-BOT en un extremo de la mesa para facilitar la limpieza del cepillo lateral. Tenga cuidado de que el HOM-BOT no se caiga.
4. Moje el cepillo lateral en agua caliente.
5. Presione el cepillo durante 10 segundos para que quede completamente sumergido en el agua.
6. Retire lentamente el exceso de agua del cepillo con la mano.
7. Mientras gira el cepillo, repita el proceso 4-6 con otro de los cepillos.
8. Utilice el cepillo lateral cuando se haya secado suficientemente.

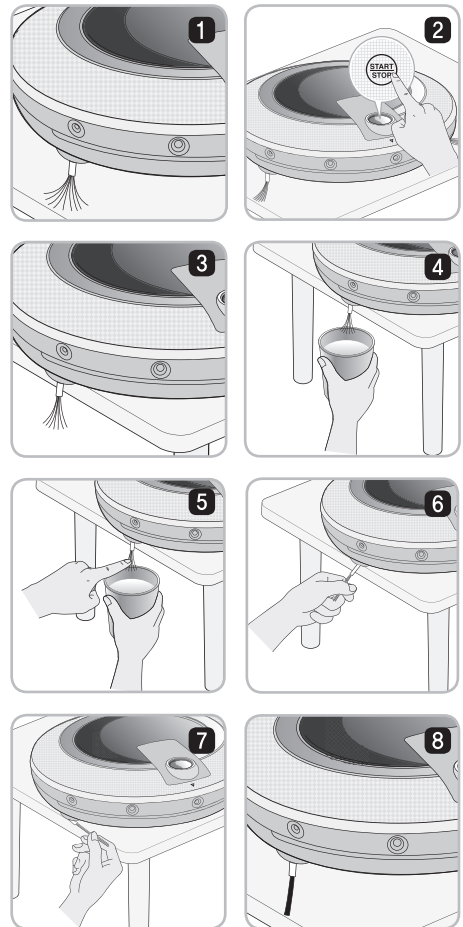

MEDIDAS CORRECTIVAS FRENTE A ANOMALÍAS DEL HOM-BOT

Cuando el dispositivo genera el mensaje: "Por favor, verifique las ruedas."

Si el dispositivo detecta que la rueda no se mueve, el sistema de voz lo indicará mediante la frase : "Por favor, verifique las ruedas".

- Ha quedado la rueda atrapada en la puerta principal, en el balcón, en la escalera, etc.?
 - ▶ Coloque el HOM-BOT en un suelo de superficie lisa.



- Ha quedado algún objeto extraño enredado en la rueda?
 - ▶ Extienda un paño en el suelo, ponga el HOM-BOT boca abajo y colóquelo sobre el paño. Retire cualquier objeto extraño de la rueda.

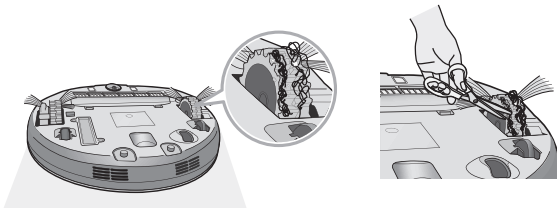

MEDIDAS CORRECTIVAS FRENTE A ANOMALÍAS DEL HOM-BOT

Cuando el dispositivo genera el mensaje: "Por favor, verifique el depósito de polvo."

Cuando se detecten anomalías en el depósito, el sistema de voz lo indicará mediante el mensaje :
"Por favor, verifique el depósito de polvo".

- Está el depósito instalado en el HOM-BOT?
 - ▶ Abra la tapa del depósito y si no hay ningún depósito instalado, instale uno.
 - ▶ Asegúrese de cerrar siempre la tapa del depósito.

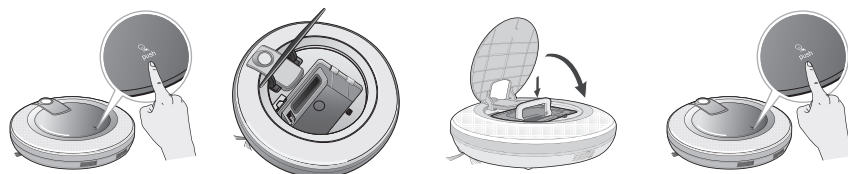

Cuando el dispositivo genera el mensaje : "Batería baja"

Cuando la batería está a punto de agotarse, el sistema de voz lo indicará mediante el mensaje :
"Batería baja"

- Proceda a cargar el HOM-BOT colocándolo en la base.
 - ▶ Al colocar el HOM-BOT en la base haciendo coincidir las flechas del HOM-BOT con las de la base, la carga se iniciará con una melodía de inicio de carga.

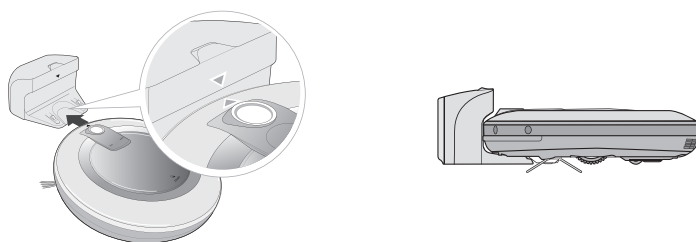

MEDIDAS CORRECTIVAS FRENTE A ANOMALÍAS DEL HOM-BOT

Cuando el dispositivo genera el mensaje: "Por favor, verifique el cepillo central "

Cuando el sistema detecte que el cepillo de HOM-BOT no funciona correctamente lo indicará mediante el mensaje : "Por favor, verifique el cepillo central".

Extienda un paño suave en el suelo. Ponga boca abajo el HOM-BOT y colóquelo sobre el paño.

- Funciona el cepillo lateral?

- ▶ Compruebe si hay algún objeto extraño como un cable, hilo o pelo enredado en el cepillo lateral o el cepillo y retírelo.

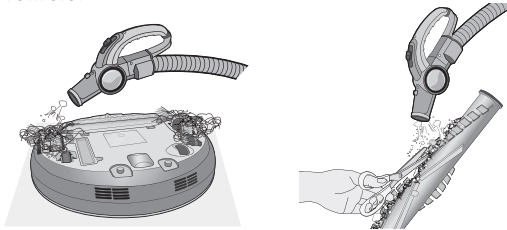

- ▶ Asegúrese que el cepillo está bien instalado comprobando la muesca de extracción.

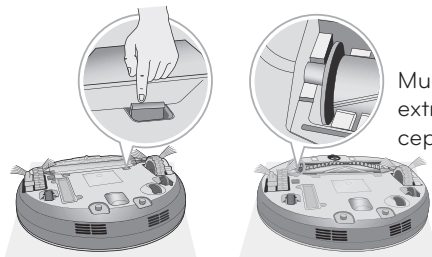

Muesca de extracción del cepillo.

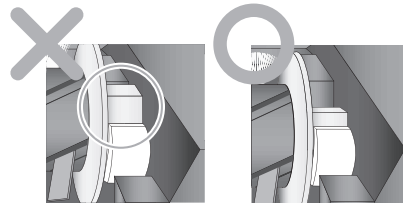

Si el cepillo está bien instalado éste debería girar sin problemas.

- Produce el cepillo un ruido demasiado fuerte?

- ▶ Retire cualquier objeto extraño extrayendo el cepillo.

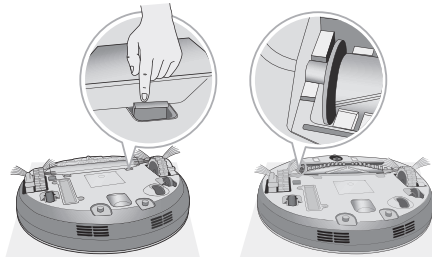

Muesca de extracción del cepillo

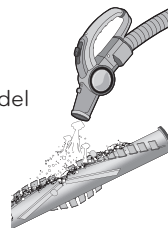

* Para instrucciones más detalladas consulte la limpieza del cepillo en la página 23.

COMPRUEBE LO SIGUIENTE ANTES DE SOLICITAR ASISTENCIA

Compruebe lo siguiente antes de comunicar una avería del HOM-BOT.

Problema	Métodos correctivos (página de referencia)
No se enciende	<ul style="list-style-type: none"> ▶ Compruebe que el interruptor de alimentación está encendido (pág. 14) ▶ Compruebe si la batería se ha cargado. (pág. 17)
Avanza de manera anómala.	<ul style="list-style-type: none"> ▶ Limpie con cuidado el sensor con un paño suave. (pág. 24) ▶ Recuerde encender el interruptor de alimentación de nuevo cuando haya terminado.
La fuerza de succión es débil.	<ul style="list-style-type: none"> ▶ Compruebe que no haya objetos extraños atrapados en el puerto de succión. (pág. 23) ▶ Vacíe el depósito. (pág. 21) ▶ Limpie el filtro del depósito. (pág. 22)
El dispositivo hace mucho ruido.	<ul style="list-style-type: none"> ▶ Compruebe que el depósito está correctamente instalado. ▶ Compruebe que el filtro del depósito está correctamente instalado. (pág. 22) ▶ Compruebe si hay algún objeto extraño atrapado en el cepillo. (pág. 23)
El aparato no se enciende con el Mando a distancia	<ul style="list-style-type: none"> ▶ Cambie la batería. (pág. 11) ▶ Compruebe que se encuentra a menos de 3 metros de la unidad principal. (pág. 11)
El cepillo no gira.	<ul style="list-style-type: none"> ▶ Limpie el cepillo. (pág. 23) ▶ Compruebe que el cepillo está bien instalado. (pág. 23)
No se realiza la carga.	<ul style="list-style-type: none"> ▶ Retire los posibles obstáculos que haya alrededor de la base. (pág. 13) ▶ Compruebe que la fuente de alimentación está conectada a la base. (pág. 13) ▶ Limpie la terminal de carga con un paño seco.
La fuente de alimentación se apaga automáticamente.	<p>HOM-BOT tiene su propia función de ahorro de energía. Si el aparato no recibe ninguna orden durante los 10 minutos posteriores a la activación de la fuente de alimentación, ésta se desactivará automáticamente, y esto no significa que esté averiado. (pág. 14)</p>
La fuente de alimentación no se enciende.	<p>Compruebe que el interruptor de alimentación está encendido. (pág. 14)</p>



Llámenos si tiene alguna duda en relación con la instalación o el uso.
 Servicio al cliente : 902500234

ESPECIFICACIONES DEL PRODUCTO

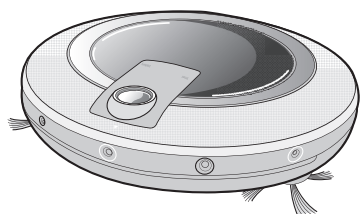

Artículo/modelo	VR59**L VR59**L*
Dimensiones externas	Φ 360 mm X 90 mm
Peso	3.2 kg
Consumo	15 W
Batería (completamente cargada)	DC 16.8 V
Velocidad	350 mm/seg.
Tiempo de uso (1 carga)	Aprox. 90 minutos sobre una superficie de suelo general
Tiempo de carga	3 horas
Funciones principales	<ul style="list-style-type: none"> Detección de obstáculos Prevención de caídas Limpieza con temporizador Indicación de errores Carga manual y automática Limpieza de esquinas Sistema de voz Creación de un mapa del entorno Limpieza concentrada en un espacio fijo Modo de expansión espacial tras el modo de zigzag

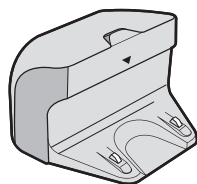

Artículo/modelo	Base VR594
Dimensiones externas	204 mm x 158 mm x 125 mm
Fuente de alimentación	AC 220-240 V, 50 Hz
Potencia de salida	17.1 V / 1.1 A
Consumo	23 W

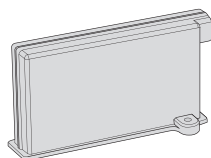

Artículo/modelo	Batería EAC60766102
Batería de carga	Lithium polymer battery
Especificaciones	14.8 V / 1900mAh

NOTAS



NOTAS



Eliminación de baterías o acumuladores agotados

1. Si aparece el símbolo de un contenedor de basura tachado en las baterías o acumuladores de su producto, significa que éstos se acogen a la Directiva Europea 2006/66/CE.
2. Este símbolo puede aparecer junto con símbolos químicos de mercurio (Hg), cadmio (Cd) o plomo (Pb) si la batería contiene más de un 0,0005% de mercurio, un 0,002% de cadmio o un 0,004% de plomo.
3. Las baterías o acumuladores no deberán tirarse junto con la basura convencional, sino a través de los puntos de recogida designados por el gobierno o las autoridades locales.
4. La correcta recogida y tratamiento de las baterías o acumuladores antiguos contribuye a evitar las potenciales consecuencias negativas para el medio ambiente, los animales y la salud pública.
5. Para más información sobre la eliminación de baterías o acumuladores antiguos, póngase en contacto con su ayuntamiento, el servicio de recogida de basuras o el comercio en el que adquirió el producto.



Eliminación de aparatos usados

1. Si aparece un símbolo de un contenedor de basura tachado en un producto, significa que éste se acoge a la Directiva Europea 2002/96/EC
2. Los productos eléctricos y electrónicos no deben desecharse junto con la basura convencional, sino a través de los puntos de recogida designados por el gobierno o las autoridades locales.
3. La correcta recogida y tratamiento de aparatos usados contribuye a evitar riesgos potenciales para el medio ambiente y la salud pública.
4. Para más información sobre la eliminación de aparatos usados, póngase en contacto con su ayuntamiento, el servicio de recogida de basuras o el comercio en el que adquirió el producto.

LG Electronics Inc. EU Representative, Krijgsman 1,
1186 DM Amstelveen, The Netherlands