



FRANÇAIS

MANUEL D'UTILISATION

Mon style, ma musique

Station d'accueil

Veillez lire attentivement ce manuel avant d'utiliser votre appareil et conservez-le pour vous y référer ultérieurement.

ND5520



MFL67569441

<http://www.lg.com>

Informations relatives à la sécurité

1

Démarrage



AVERTISSEMENT
RISQUE D'ÉLECTROCUTION. NE PAS OUVRIR.



AVERTISSEMENT: AFIN DE RÉDUIRE LE RISQUE DE CHOC ÉLECTRIQUE, NE RETIREZ PAS LE BOÎTIER (NI L'ARRIÈRE). AUCUNE PIÈCE DE CET APPAREIL N'EST SUSCEPTIBLE D'ÊTRE RÉPARÉE PAR L'UTILISATEUR. CONFIEZ L'ENTRETIEN DE L'APPAREIL À DES PERSONNES QUALIFIÉES.



Un éclair à l'intérieur d'un triangle sert à avertir l'utilisateur de la présence d'une tension dangereuse non isolée dans le corps de l'appareil, qui peut être suffisamment élevée pour provoquer un risque d'électrocution.



Un point d'exclamation à l'intérieur d'un triangle sert à avertir l'utilisateur de la présence d'instructions d'utilisation et de maintenance (entretien) importantes dans la documentation qui accompagne l'appareil.

AVERTISSEMENT: POUR PRÉVENIR TOUT RISQUE D'INCENDIE OU D'ÉLECTROCUTION, N'EXPOSEZ PAS CET APPAREIL À LA PLUIE OU À L'HUMIDITÉ.

AVERTISSEMENT: N'installez pas cet appareil dans un espace confiné tel qu'une bibliothèque ou tout autre endroit similaire.

REMARQUE: Pour obtenir des informations sur le marquage de sécurité et les valeurs nominales d'alimentation, veuillez vous reporter à l'étiquette principale apposée en bas de l'appareil.

PRÉCAUTION concernant le cordon d'alimentation

Il est recommandé en général de raccorder chaque appareil à un circuit électrique dédié.

Autrement dit, une seule prise de courant doit être utilisée par un seul appareil. Aucune prise multiple ne doit y être branchée. Pour vous en assurer, reportez-vous à la page des caractéristiques techniques de ce manuel. Évitez de surcharger les prises secteur. Les prises secteurs surchargées, mal fixées ou abîmées, les rallonges, les cordons d'alimentation usés, abîmés ou fendus sont autant d'éléments dangereux. Tous présentent un risque d'électrocution ou d'incendie. Examinez régulièrement le cordon d'alimentation de votre appareil. Si son aspect révèle qu'il est abîmé ou détérioré, débranchez-le, arrêtez l'appareil et remplacez le cordon par un cordon identique fourni par un service après-vente agréé. Protégez le cordon d'alimentation contre l'usure physique ou mécanique. Évitez de le tordre, de l'entortiller, de le pincer, de le coincer dans une porte ou de marcher dessus. Soyez particulièrement attentif aux prises de courant, aux prises murales ainsi qu'au connecteur situé sur l'appareil. Pour déconnecter l'appareil du réseau électrique, retirez le cordon d'alimentation de la prise électrique. Lors de l'installation de l'appareil, assurez-vous que la fiche est facilement accessible.

Cet appareil est équipé d'une batterie ou d'un accumulateur transportable.

Comment retirer la batterie ou l'accumulateur de l'équipement en toute sécurité:

Lors de l'installation de l'appareil, assurez-vous que la prise soit facilement accessible. Pour éviter toute pollution de l'environnement et des risques éventuels sur la santé des êtres humains et des animaux, la batterie usagée doit être mise dans un conteneur approprié et déposée sur les points de collecte prévus à cet effet. Ne jetez pas les batteries avec les autres déchets. Il est recommandé d'utiliser des batteries et des accumulateurs locaux sans système de remboursement. La batterie ne doit pas être exposée à une chaleur excessive (lumière directe du soleil, flammes, etc).

AVERTISSEMENT : L'appareil ne doit pas être exposé à des projections d'eau ou à des éclaboussures, et aucun objet rempli de liquide, un vase par exemple, ne doit être posé sur l'appareil.

Table des matières

1 Démarrage

- 2 Informations relatives à la sécurité
- 4 Principales fonctionnalités
 - 4 – Fabriqué pour iPod/iPhone/iPad
 - 4 – Portable In
 - 4 – Lecture USB
 - 4 – Réveil
 - 4 – Radio (FM)
 - 4 – Time Sync
 - 4 – Télécommande LG
- 4 Accessoires
- 4 Introduction
 - 4 – Pictogrammes utilisés dans ce manuel
- 5 Fichiers compatibles
 - 5 – Fichiers musicaux MP3/WMA
 - 5 – Périphériques USB compatibles
 - 5 – Périphériques USB
- 6 Télécommande
- 7 Panneau avant
- 7 Panneau arrière
- 7 Panneau supérieur
- 8 Panneau de commande
- 9 Raccordement de l'adaptateur
- 9 Réglage de l'heure
 - 9 – Réglage automatique de l'heure
 - 10 – Réglage manuel de l'horloge

2 Fonctionnement

- 11 Fonctions de base
 - 11 – Fonctionnement avec votre iPod/iPhone/iPad
 - 11 – iPod/iPhone/iPad compatibles
- 12 – Fonctionnement USB
- 13 – Écouter de la musique à partir d'un appareil externe
 - 13 – Comment apposer les noyaux en ferrite
- 14 Fonctions de la radio
 - 14 – Branchement de l'antenne
 - 14 – Écouter la radio
 - 14 – Pré-réglage des stations radio
 - 14 – Suppression de toutes les stations mémorisées
 - 14 – Amélioration de la réception FM
- 15 Utilisation de la technologie sans fil Bluetooth
 - 15 – Écouter de la musique via un appareil Bluetooth
 - 16 – Utilisation Bluetooth App
- 18 Autres fonctions
 - 18 – Utilisation de votre station comme réveil
 - 18 – Activer et désactiver l'alarme.
 - 18 – Arrêter la sonnerie du réveil
 - 18 – Snooze
 - 18 – Reprendre la lecture
 - 18 – Pour relire plusieurs fois ou de façon aléatoire (USB seulement)
 - 19 – Variateur
 - 19 – Réglage du mode SLEEP
 - 19 – Réglage du mode Son
 - 19 – Coupure temporaire du son
 - 19 – Recharger votre téléphone Android

3 Dépannage

- 20 Dépannage

4 Annexe

- 21 Marques et licences
- 21 Manipulation
- 22 Caractéristiques techniques

Principales fonctionnalités

Fabriqué pour iPod/iPhone/iPad

Pour écouter de la musique sur votre iPod/iPhone/iPad grâce à une connexion simple.

Portable In

Pour écouter de la musique depuis votre appareil portable.

Lecture USB

Pour écouter de la musique à partir d'un périphérique USB avec une connexion simple.

Réveil

Pour régler une alarme à un moment souhaité.

Radio (FM)

Pour écouter la radio.

Time Sync

Pour régler l'horloge de cet appareil automatiquement en connectant iPod/iPhone/iPad ou en activant la connexion Bluetooth à partir de "LG Bluetooth Remote" app.

Télécommande LG

Vous pouvez commander cet appareil avec votre iPod touch/iPhone/iPad ou appareil Android via Bluetooth. Les deux doivent être connectés à Bluetooth. Rendez-vous sur "Apple App Store" ou "Google Android Market (Google Play Store)" ou utilisez le code flash ci-dessous pour chercher "LG Bluetooth Remote" app. Pour plus d'information, reportez-vous aux pages 16-17.



(Android OS)



(Apple iOS)

Accessoires

Vérifiez et identifiez les accessoires fournis.

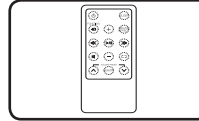

Télécommande (1)

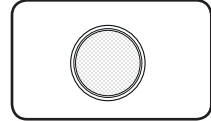

Pile (1)

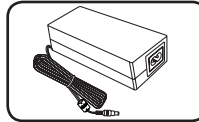

Adaptateur CA (1)

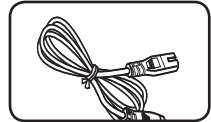

Câble d'alimentation (1)

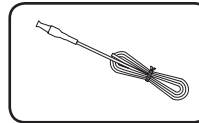

Antenne FM (1)

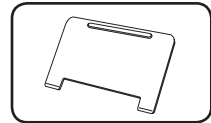

Support de l'iPad (1)

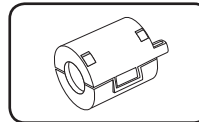

Noyau de ferrite (1)

Introduction

Pictogrammes utilisés dans ce manuel

! Remarques

Indique les remarques et les fonctions spéciales.

⚠ Avertissement

Attire l'attention sur les précautions à prendre.

Fichiers compatibles

Fichiers musicaux MP3/WMA

La compatibilité de cet appareil avec les fichiers MP3/WMA est limitée :

- Fréquence d'échantillonnage : entre 32 et 48 kHz (MP3 et WMA)
- Débit binaire : entre 32 et 320 kbps (MP3), entre 40 et 192 kbps (WMA)
- Nombre de fichiers maximum : inférieur à 999
- Dossiers maximum : inférieur à 99
- Extensions de fichier : .mp3/.wma

Périphériques USB compatibles

- Lecteur MP3 : lecteur MP3 à mémoire Flash.
- Clé USB à mémoire Flash : Appareils prenant en charge USB 1.1.
- La fonction USB de cet appareil ne supporte pas tous les périphériques USB.

Périphériques USB

- Les périphériques nécessitant l'installation d'un programme supplémentaire après connexion à un ordinateur ne sont pas pris en charge.
- Ne pas débrancher le périphérique alors qu'il est encore en cours de fonctionnement.
- Pour un périphérique USB de grande capacité, la recherche peut prendre plus de quelques minutes.
- Pour éviter une perte de données, sauvegardez-les toutes.
- Le périphérique USB n'est pas identifié en cas d'utilisation d'un câble d'extension USB ou d'un hub USB.
- Le système de fichiers NTFS n'est pas pris en charge. (Seul le système de fichiers FAT (16/32) est supporté.)
- L'appareil n'est pas pris en charge lorsque le nombre total de fichiers est égal ou supérieur à 1 000.
- Les disques durs externes, les lecteurs de cartes, les périphériques verrouillés ou les périphériques USB de type disque dur et téléphones portables ne sont pas pris en charge.
- Le port USB de l'appareil ne peut pas être branché à un ordinateur. L'appareil ne peut pas être utilisé comme périphérique de stockage.
- Il est possible que certains périphériques USB ne fonctionnent pas avec cet appareil.
- Cet appareil peut recharger un iPod/iPhone en le branchant via le port USB lorsqu'il est allumé.
- Cet appareil ne peut pas recharger un iPad en le branchant via le port USB même lorsqu'il est allumé.
- Quand vous branchez un smart phone via un port USB, vous ne pouvez le recharger que s'il est allumé. (Certains smart phone ne peuvent pas être rechargés.)

Télécommande

1

Démarrage

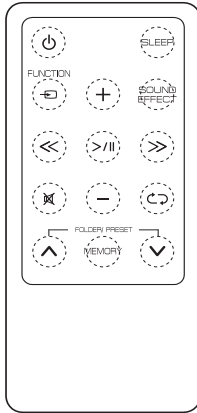

⏻ (POWER) : pour allumer ou éteindre l'appareil.

SLEEP : pour régler la minuterie.

⏮ FUNCTION : Sélectionnez la fonction et la source d'entrée.

+/- (Volume) : pour ajuster le volume de l'enceinte.

SOUND EFFECT : pour sélectionner les modes de son.

⏮/⏭ (Ignorer/Rechercher) :

- pour aller vers l'avant ou l'arrière rapidement.
- pour rechercher une section dans une piste.

▶/⏸ (Lecture/Pause) : pour démarrer ou suspendre la lecture.

🔇 : pour couper le son.

⏮/⏭ : pour sélectionner un mode de lecture. (ONE/DIR/ALL/RAND(RANDOM)/OFF) (USB seulement)

FOLDER/PRESET ^/∨ :

- pour sélectionner le dossier ou la piste que vous désirez lire. (USB seulement)
- pour choisir un numéro préréglé pour une station de radio.

MEMORY :

- pour mémoriser toutes les stations mémorisées.
- pour supprimer toutes les stations mémorisées.

⚠ Attention

La batterie utilisée dans cet appareil peut présenter un risque d'incendie ou d'explosion si mal utilisée. Veuillez à ne pas recharger, démonter, incinérer ou exposer à des températures supérieures à 100 °C. Ne remplacer que la pièce no. CR2025 de la pile. L'utilisation d'une batterie de type différent peut présenter un risque d'incendie ou d'explosion. Jetez les piles usées. Ne laissez pas les piles à portée des enfants. Ne la démontez pas et ne la jetez pas au feu.

Installation des piles

- 1 À l'aide d'une pièce de monnaie, faites pivoter le couvercle de compartiment de la batterie dans le sens contraire des aiguilles d'une montre. Enlevez ensuite le compartiment de la batterie.

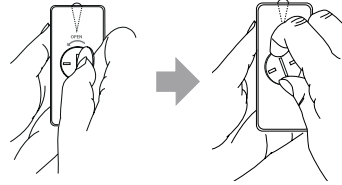

- 2 Insérez la batterie en faisant bien correspondre le pôle (+) de la batterie à celui du couvercle du compartiment.

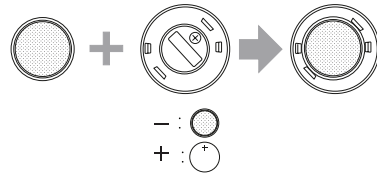

- 3 Remplacez le couvercle du compartiment de la batterie sur la télécommande et faites-le pivoter dans le sens des aiguilles d'une montre pour le fermer.



⚠ Attention

Veuillez à ne pas ouvrir le compartiment de la pile avec les doigts, car vous pourriez vous casser les ongles.

Panneau avant

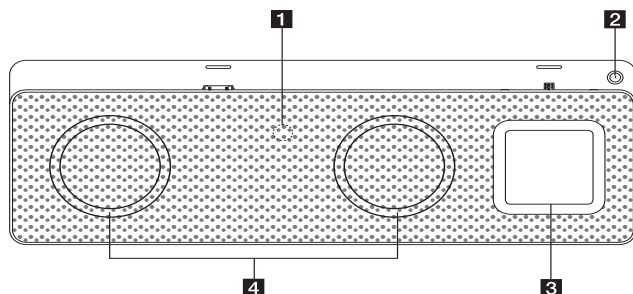

1 Capteur de télécommande

2 

Allume ou éteint la télécommande.

3 Panneau de commande

4 Enceinte

Panneau arrière

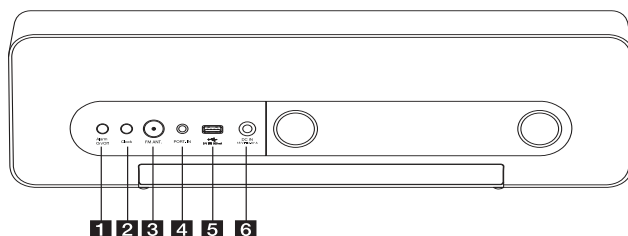

1 Alarm On/Off

- règle le réveil.
- désactive le réveil.
- affiche le réglage du réveil.

2 Clock

règle l'horloge et montre l'heure.

3 FM ANT.

4 PORT.IN (3.5 mm)

Pour écouter de la musique depuis votre appareil portable.

5 USB Port

Pour lancer la lecture de fichiers audio en branchant le périphérique USB.

6 DC IN 18V  2.67 A (Entrée d'adaptateur CA)

Panneau supérieur

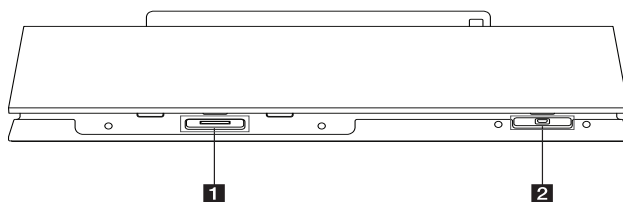

1 iPod/iPhone/iPad Dock

Pour brancher un iPod/iPhone/iPad.

2 Android phone Dock (Micro USB)

Pour brancher un téléphone Android.

Panneau de commande

1

Démarrage

- **Changement de fonction :**

Tapotez  ou déplacez votre doigt vers la gauche ou vers la droite. Sélectionnez la fonction et la source d'entrée.
(IPOD/BT(Bluetooth)/ PORT/FM/USB)

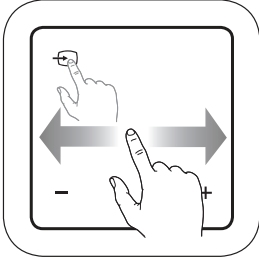

- **Lecture/Pause :**

Tapotez le point central pour effectuer une lecture ou la suspendre.

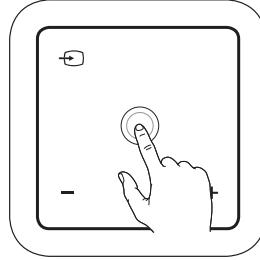

- **Ignorer/Rechercher :**

- pour aller vers l'avant ou l'arrière rapidement.
- pour rechercher une section dans une piste.

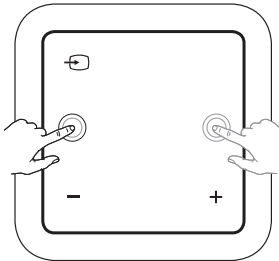

- **-/+ (VOLUME) :**

pour ajuster le volume de l'enceinte.

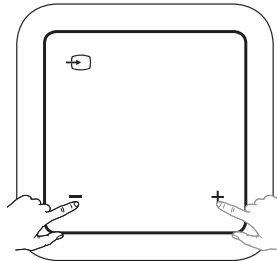

- **En bas/en haut :**

- pour sélectionner le dossier ou la piste que vous désirez lire. (USB seulement)
- pour choisir un numéro pré-réglé pour une station de radio.

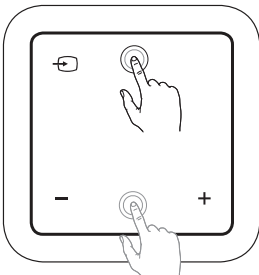

Raccordement de l'adaptateur

1. Raccordez le câble d'alimentation fourni à l'adaptateur.
2. Raccordez le câble de l'adaptateur CA à l'entrée de l'adaptateur DC IN.
3. Branchez le câble d'alimentation CA dans une prise secteur CA. Votre station passe alors en mode veille.

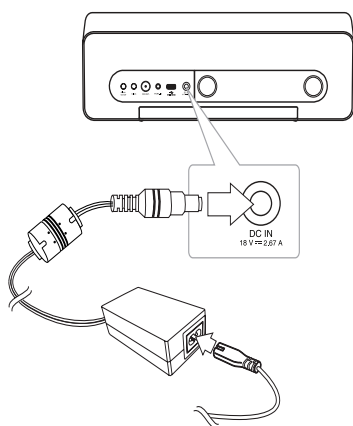

Attention

Utilisez exclusivement l'adaptateur CA fourni avec cet appareil. N'utilisez pas l'alimentation électrique d'un autre appareil ou d'un autre fabricant. L'utilisation d'un autre câble d'alimentation ou d'une autre source d'alimentation pourrait endommager l'appareil et annuler votre garantie.

Réglage de l'heure

! Remarques

En cas de coupure de courant, ou si la prise a été débranchée, le réglage du réveil est effacé.

Réglage automatique de l'heure

! Remarques

- Vérifiez le bon réglage de l'horloge sur votre iPod/iPhone/iPad ou sur votre appareil Android.
- En mode veille, l'horloge ne se synchronise pas avec votre iPod/iPhone/iPad ou votre appareil Android.
- En mode de synchronisation auto-réveil, "LG Bluetooth Remote" app est prioritaire par rapport au système d'accueil.
- Le format 24 heures ne peut être réglé que pour l'Android OS.

Réglage de l'heure par synchronisation avec votre iPod/iPhone/iPad

Branchez fermement votre iPod/iPhone/iPad. L'heure de l'horloge se synchronise alors automatiquement avec celle de votre iPod/iPhone/iPad.

! Remarques

L'heure synchronisée peut être un peu différente de celle de votre iPod/iPhone/iPad.

Réglage de l'horloge via "LG Bluetooth Remote" App

Installez l'application "LG Bluetooth Remote" sur votre iPod touch/iPhone/iPad ou votre appareil Android. Voir pages 16-17.

L'heure de votre station est automatiquement synchronisée dès que vous branchez votre appareil Bluetooth via l'application "LG Bluetooth Remote".

Réglage manuel de l'horloge

Si nécessaire, vous pouvez régler l'horloge manuellement.

1. Maintenez enfoncée **Clock** sur le panneau arrière pendant deux secondes.
 - Les chiffres de l'horloge se mettent à clignoter.
2. Appuyez sur **◀ / ▶** pour choisir le format de l'heure : 12 ou 24 heures.
 - 12:00 (pour un affichage sur 12 h) ou 0:00 (pour un affichage sur 24 h)
3. Appuyez sur **>||**.
 - Les chiffres des heures se mettent à clignoter.
4. Appuyez sur **◀ / ▶** pour régler l'heure.
5. Appuyez sur **>||**.
 - Les chiffres des minutes se mettent à clignoter.
6. Appuyez sur **◀ / ▶** pour régler les minutes.
7. Appuyez sur **>||**.

! Remarques

Pour régler à nouveau l'horloge, recommencez les étapes 1 à 7.

Fonctions de base

Fonctionnement avec votre iPod/iPhone/iPad

Profitez de la musique de votre iPod/iPhone/iPad. Pour plus de détails concernant votre iPod/iPhone/iPad, consultez le guide d'utilisateur de votre iPod/iPhone/iPad.

! Remarques

Installez le support de l'iPad fourni pour maintenir une stabilité de l'iPad avant de le placer.

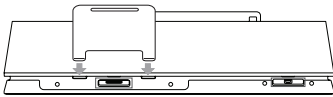

1. Branchez fermement votre iPod/iPhone/iPad. Quand cet appareil est branché, votre iPod/iPhone/iPad s'allume automatiquement et commence à se recharger même en mode veille.

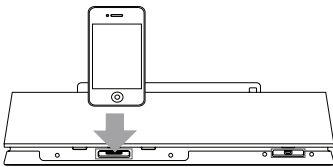

2. Appuyez sur **FUNCTION** ou pour choisir la fonction IPOD.

Pour	Action
Lire	Appuyez sur >
Pause	Pendant la lecture, appuyez sur la touche >
Passer	Pendant la lecture, appuyez sur << / >> pour passer à la piste suivante ou revenir au début de la piste en cours. Pendant la lecture, appuyez deux fois sur << pour revenir à la piste précédente.

Pour	Action
Rechercher	Pendant la lecture, maintenez enfoncé << / >> avant de relâcher à l'endroit à partir duquel vous souhaitez démarrer la lecture.

iPod/iPhone/iPad compatibles

L'appareil est compatible avec les modèles suivants ;

- iPod touch 1G, 2G, 3G, 4G
- iPod nano 2G, 3G, 4G, 5G, 6G
- iPhone 3G / iPhone 3GS
- iPhone 4 / iPhone 4S
- iPad / iPad 2

! Remarques

- «ERROR» s'affiche si :
 - Votre iPod/iPhone/iPad n'est pas connecté correctement.
 - La station ne reconnaît pas votre iPod/iPhone/iPad.
 - La batterie de votre iPod/iPhone/iPad est très faible.
 - ➔ Rechargez la batterie.
 - ➔ Si vous rechargez votre iPod/iPhone/iPad alors que la batterie est au plus bas, ce rechargement risque de prendre plus de temps.
- Il se peut que vous ne puissiez pas commander votre iPod/iPhone/iPad à partir de la station à cause d'un dysfonctionnement de l'iPod/iPhone/iPad.
- En fonction de la version du logiciel de votre iPod/iPhone/iPad, il pourrait être impossible de le contrôler à partir de la station. Nous vous recommandons d'installer la version la plus récente du logiciel.
- Si vous voulez utiliser une application, passer un appel ou envoyer et recevoir des SMS, etc. sur votre iPod touch/iPhone/iPad, vous devez d'abord débrancher l'iPod touch/iPhone/iPad de la station.
- En cas de problème avec votre iPod/iPhone/iPad, veuillez visiter www.apple.com/support.
- L'iPod touch, l'iPhone et l'iPad ont un mode de fonctionnement différent de celui de l'iPod. Il est possible que vous ayez besoin d'une commande supplémentaire pour les utiliser avec la station. (par exemple, "slide to unlock").

Fonctionnement USB

1. Branchez le périphérique USB au port USB.
2. Sélectionnez la fonction USB fonction en appuyant sur **FUNCTION** ou **↔**.

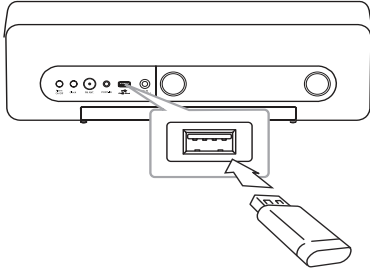

Remarques

Retirez le périphérique USB de la station.

1. Sélectionnez un autre mode/fonction.
2. Retirez le périphérique USB de la station.

Pour	Action
Lire	Appuyez sur >/
Pause	Pendant la lecture, appuyez sur la touche >/
Passer	Pendant la lecture, appuyez sur <</>> pour passer à la piste suivante ou revenir au début de la piste en cours. Pendant la lecture, appuyez deux fois sur << pour revenir à la piste précédente.
Rechercher	Pendant la lecture, maintenez enfoncé <</>> avant de relâcher à l'endroit à partir duquel vous souhaitez démarrer la lecture.

Remarques

- Si vous voulez changer de fonction pendant la lecture, retournez à la fonction USB et appuyez sur **>/||** : vous pourrez reprendre la lecture là où vous vous étiez arrêté.
- Les dossiers/fichiers sont reconnus comme suit.

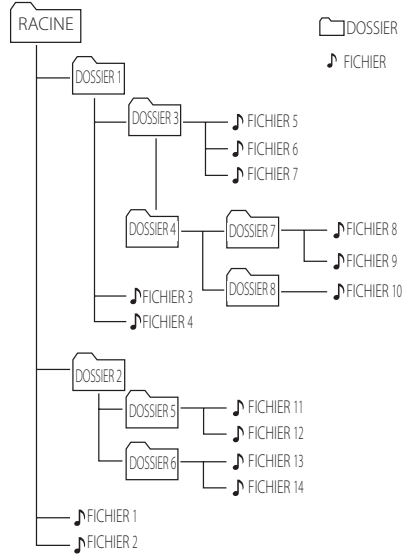



- Les dossiers vides ne sont pas affichés.
- Les dossiers seront présentés dans l'ordre suivant:
RACINE → DOSSIER 1 → DOSSIER 3 → DOSSIER 7 → DOSSIER 8 → DOSSIER 5 → DOSSIER 6
- Les pistes seront lues de la **♪** fichier n°1 à la **♪** fichier n°14 une par une.
- Les pistes et dossiers seront présentés dans l'ordre où ils ont été enregistrés mais peuvent ne pas l'être, en fonction des conditions d'enregistrement.
- *RACINE : La première chose que vous voyez apparaître à l'écran lorsque vous branchez l'USB est la "RACINE".

Écouter de la musique à partir d'un appareil externe

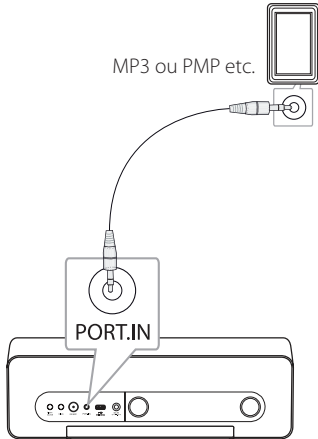
La station peut être utilisée pour lire de la musique à partir de divers types d'appareils externes. (Le câble n'est pas fourni avec les accessoires pour cet appareil.)



1. Raccordez l'appareil au port **PORT.IN** de la station.
2. Appuyez sur  pour l'allumer.
3. Sélectionnez la fonction PORT (PORTABLE) en appuyant sur  **FUNCTION** ou .
4. Allumez l'appareil externe et lancez la lecture.

Comment apposer les noyaux en ferrite

Vous devez monter les tores (fournis avec le modèle que vous avez acheté) afin de réduire ou d'éliminer l'interférence électrique.

1. Appuyez sur la butée [a] du noyau de ferrite pour l'ouvrir.
2. Faites enrouler une fois le câble portable et l'antenne FM autour du noyau en ferrite.
3. Fermez l'unité du tore magnétique jusqu'à entendre un claquement.

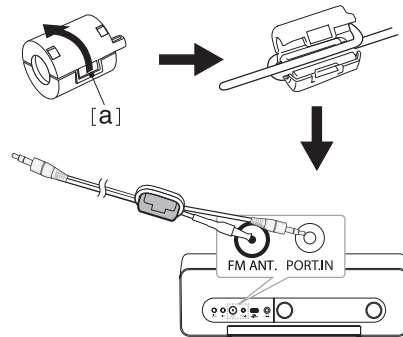

Fonctions de la radio

Branchement de l'antenne

Raccordez l'antenne filaire FM au connecteur FM antenna.

2

Fonctionnement

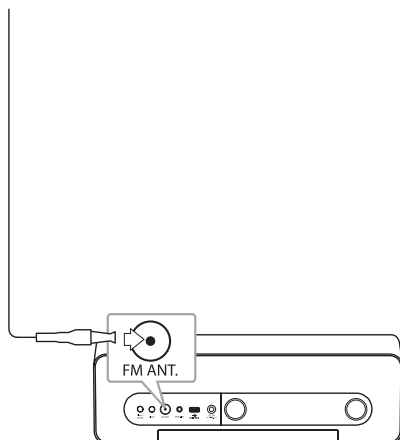

Écouter la radio

1. Appuyez sur **FUNCTION** ou plusieurs fois jusqu'à ce que FM apparaisse sur le panneau de commande. L'appareil se règle sur la dernière station captée.
2. Réglage automatique : Appuyez sur **<< / >>** pendant environ 2 secondes jusqu'à ce que l'indication de fréquence commence à changer, puis relâchez-la. La recherche s'arrête lorsque l'appareil détecte une station de radio.
Réglage manuel : Appuyez sur **<< / >>** à plusieurs reprises.
3. Réglez le volume en appuyant sur **-/+ (Volume)**.

Pré-réglage des stations radio

Vous pouvez vous mémoriser 10 chaînes FM au maximum.

Avant de procéder au réglage, vérifiez que vous avez bien baissé le volume.

1. Appuyez sur **FUNCTION** ou plusieurs fois jusqu'à ce que FM apparaisse sur le panneau de commande.
2. Sélectionnez la fréquence souhaitée en appuyant sur **<< / >>**.
3. Appuyez sur **MEMORY**. Un numéro prédéfini clignotera sur l'écran.
4. Appuyez sur **FOLDER/PRESET ^ / V** pour sélectionner le numéro souhaité.
5. Appuyez sur **MEMORY**. La station est mémorisée.
6. Répétez les étapes 2 à 5 pour mémoriser d'autres stations.

Appuyez sur **FOLDER/PRESET ^ / V** pour sélectionner une station mémorisée.

Suppression de toutes les stations mémorisées

Maintenez enfoncé pendant deux secondes **MEMORY**. L'indication «CLR» (Effacer tout) s'affiche. Appuyez sur **MEMORY** à nouveau. Toutes les stations mémorisées sont alors supprimées.

Amélioration de la réception FM

Press **> / II**. Le tuner passe de stéréo à mono, ce qui améliore généralement la réception.

! Remarques

- Si toutes les stations sont déjà mémorisées, «FULL» apparaît momentanément à l'écran et un numéro pré-sélectionné clignote.
- Si toutes les stations sont déjà mémorisées, vous pouvez en mémoriser une nouvelle en remplaçant une autre.
- Il est impossible d'effacer les stations mémorisées une par une.

Utilisation de la technologie sans fil Bluetooth

À propos de la technologie Bluetooth

Bluetooth® est une technologie de communication sans fil pour les connexions de courte portée.

La portée disponible est de 10 mètres.

(Le son peut être interrompu lorsque la connexion est perturbée par d'autres ondes électroniques ou que la distance entre les deux appareils connectés est trop grande.)

La connexion d'appareils individuels via la technologie sans fil Bluetooth® n'entraîne aucun frais. Un téléphone mobile équipé de la technologie sans fil Bluetooth® peut être contrôlé en cascade si la connexion est effectuée via la technologie sans fil Bluetooth®.

Périphériques compatibles : Téléphone portable, MP3, ordinateur portable, PDA.

Profils Bluetooth

Pour pouvoir utiliser la technologie sans fil Bluetooth, les appareils doivent pouvoir interpréter certains profils. Cet appareil est compatible avec le profil suivant.

A2DP (Advanced Audio Distribution Profile)

Écouter de la musique via un appareil Bluetooth

Avant de lancer le jumelage, assurez-vous que la fonction Bluetooth de votre appareil compatible est activée. Reportez-vous au manuel d'utilisation de votre appareil Bluetooth. Une fois le jumelage effectué, il n'est pas nécessaire de recommencer l'opération.

1. Sélectionnez la fonction Bluetooth via  **FUNCTION** ou .
"BT" et "BT READY" apparaissent sur le panneau de commande.
2. Allumez le périphérique Bluetooth et procédez au jumelage. Lors de la recherche de la mini-chaine hi-fi avec votre appareil Bluetooth, celui-ci peut afficher une liste des appareils trouvés, selon le type d'appareil Bluetooth dont il s'agit. Votre appareil apparaîtra sous le nom "LG AUDIO ND5520".
3. Saisissez votre code PIN.
Code PIN : 0000
4. Lorsque cet appareil est correctement jumelé à votre périphérique Bluetooth, le voyant Bluetooth de cet appareil s'allume et l'indication "PAIR" apparaît sur le panneau de commande.

Remarques

Certains périphériques Bluetooth ont un mode de jumelage différent en fonction de leur type.

5. Écouter de la musique.
Pour lire une piste de musique enregistrée sur votre périphérique Bluetooth, reportez-vous au manuel d'utilisation de votre périphérique.

! Remarques

- Le son peut être coupé lorsque des interférences provoquées par d'autres ondes électroniques perturbent la connexion.
- Vous ne pouvez pas contrôler l'appareil Bluetooth via votre station.
- Le jumelage est limité à un seul appareil Bluetooth (le jumelage multiple n'est pas pris en charge).
- Même si la distance entre votre appareil Bluetooth de cette mini-chaîne hi-fi est inférieure à 10 mètres, il est possible que la connexion ne puisse pas se faire s'il existe des obstacles entre les deux.
- Selon le type de l'appareil, il se peut que vous ne puissiez pas utiliser la fonction Bluetooth.
- Lorsqu'aucun périphérique Bluetooth n'est connecté, l'indication "BT READY" est affichée à l'écran.
- En cas de dysfonctionnement électrique dû à des appareils utilisant la même fréquence, tels que du matériel médical, des fours à micro-ondes ou des dispositifs de réseau local sans fil, la connexion sera interrompue.
- La connexion sera interrompue si une personne se tient dans le champ entre le périphérique Bluetooth et le lecteur.
- Plus vous éloignez le périphérique Bluetooth de la station et plus la qualité du son diminue. Lorsque vous dépassez la distance supportée par le Bluetooth, la connexion est interrompue.
- L'appareil équipé de la technologie sans fil Bluetooth sera déconnecté si vous éteignez la mini-chaîne hi-fi ou si vous éloignez l'appareil de la mini-chaîne hi-fi de plus de 10 mètres.
- Si l'appareil Bluetooth est déconnecté, reconnectez-le à la station.

Utilisation Bluetooth App**À propos de "LG Bluetooth Remote" App**

"LG Bluetooth Remote" App apporte une série de nouvelles fonctionnalités à cette station. Pour profiter de plus de fonctionnalités, nous vous recommandons de télécharger et d'installer des applications gratuites de "LG Bluetooth Remote".

Installez "LG Bluetooth Remote" App sur votre appareil Bluetooth.

1. Installez l'application "LG Bluetooth Remote" grâce au code flash. Utilisez votre logiciel de lecture des codes flash.



(Android OS)



(Apple iOS)

2. Appuyez sur l'icône pour installer.
3. Appuyez sur l'icône pour télécharger.

! Remarques

- Assurez-vous que votre périphérique Bluetooth est connecté à Internet.
- Assurez-vous que votre périphérique Bluetooth dispose d'un logiciel pour lire les codes flash. Sinon, vous pouvez en télécharger un sur "Apple App Store" ou "Google Android Market (Google Play Store)".

Installez l'application "LG Bluetooth Remote" en branchant votre iPod touch/iPhone/iPad sur la station

1. Branchez votre iPod touch/iPhone/iPad to iPod/iPhone/iPad Dock. L'écran d'installation "LG Bluetooth Remote" s'affichera automatiquement (seulement sur Apple iOS).
2. Appuyez sur l'icône pour installer.
3. Appuyez sur l'icône pour télécharger.

Installez l'application "LG Bluetooth Remote" sur "Apple App Store" ou "Google Android Market (Google Play Store)"

1. Appuyez sur l'icône "Apple App Store" ou "Google Android Market (Google Play Store)".
2. Dans la barre de recherche, entrez "LG Bluetooth Remote" et validez.
3. Dans la liste de résultats, sélectionnez "LG Bluetooth Remote" pour télécharger l'application Bluetooth.
4. Appuyez sur l'icône pour installer.
5. Appuyez sur l'icône pour télécharger.

! Remarques

- Assurez-vous que votre périphérique Bluetooth est connecté à Internet.
- Assurez-vous que votre périphérique Bluetooth peut accéder à l'"Apple App Store" ou au "Google Android Market (Google Play Store)".

Activer le Bluetooth à l'aide de l'application "LG Bluetooth Remote"

L'application "LG Bluetooth Remote" vous aidera à connecter votre appareil Bluetooth à la station.

1. Sur l'écran d'accueil, appuyez sur l'icône de l'application "LG Bluetooth Remote" pour l'ouvrir et accéder au menu principal.
2. Appuyez sur [Réglage] et sélectionnez l'appareil de votre choix.
3. Pour plus d'informations sur l'utilisation, appuyez sur [Réglage] puis sur [Aide].

! Remarques

- Si vous placez votre iPod touch/iPhone/iPad sur la station de cet appareil pendant que votre iPod touch/iPhone/iPad est connecté par Bluetooth à cet appareil, la connexion Bluetooth est activée.
- Si la station est en mode BT et que vous connectez votre iPod touch/iPhone/iPad à la station après l'avoir connecté en Bluetooth, la fonction se réglera automatiquement sur le mode IPOD. Puis si vous déconnectez votre iPod touch/iPhone/iPad de la station, il sera automatiquement connecté à la station en Bluetooth.
- La connexion Bluetooth de l'iPod touch/iPhone/iPad n'est pas activée quand l'iPod/iPhone/iPad est placé sur la station de cet appareil.
- Il n'est pas possible de brancher simultanément plusieurs appareils à la station. Si la station est déjà connectée à un autre périphérique Bluetooth, débranchez celui-ci et réessayez.
- Si vous utilisez l'application "LG Bluetooth Remote", il y a quelques différences entre l'application et la télécommande fournie. Utilisez la télécommande fournie au besoin.
- En fonction de l'appareil Bluetooth, "LG Bluetooth Remote" peut ne pas fonctionner.
- L'application "LG Bluetooth Remote" développée pour Apple iOS diffère légèrement de celle pour Android OS.
- Il peut arriver que le périphérique sur lequel vous utilisez l'application "LG Bluetooth Remote" s'interrompe si vous sélectionnez une autre application ou si vous changez les réglages. Dans ce cas, vérifiez le statut de la connexion.

Autres fonctions

Utilisation de votre station comme réveil

1. Assurez-vous du bon réglage de l'heure. (voir "Réglage de l'heure", page 9-10.)
2. Maintenez enfoncée la touche **Alarm On/Off** sur le panneau arrière.
3. Les sources du réveil clignotent. (FM (TUNER)/USB/IPOD). Sélectionnez la source que vous souhaitez en appuyant sur **>||** lorsque celle-ci clignote. Si vous sélectionnez le mode radio, vous pouvez sélectionner une station prédéfinie en appuyant sur **<</>>**.
4. "ON (TIME)" s'affiche. L'heure clignote. Appuyez sur **<</>>** pour sélectionner l'heure puis appuyez sur **>||** pour confirmer.
5. Les minutes clignotent. Appuyez sur **<</>>** pour sélectionner les minutes puis appuyez sur **>||** pour confirmer.
6. Le volume clignote. Appuyez sur **<</>>** pour sélectionner le volume puis appuyez sur **>||** pour confirmer.

! Remarques

- La fonction réveil ne fonctionne que lorsque la station est éteinte.
- Vous pouvez vérifier les réglages en appuyant sur **Alarm On/Off** sur le panneau arrière.
- Pour modifier les réglages du réveil, recommencez les étapes 2 à 6.

Activer et désactiver l'alarme.

Appuyez plusieurs fois sur **Alarm On/Off** sur le panneau arrière pour activer ou désactiver l'alarme.

- Si l'alarme est activée, "🔔" s'affiche.
- Si l'alarme est désactivée, "🔔" ne s'affiche pas.

Arrêter la sonnerie du réveil

- Lorsque le réveil sonne, appuyez sur **Alarm On/Off** sur le panneau arrière ou appuyez sur **⏻**.
- Le réveil s'arrête sans modifier les réglages.

! Remarques

- Si vous ne réglez pas l'heure de votre iPod/iPhone/iPad, la station ne se synchronisera pas avec l'heure de votre iPod/iPhone/iPad.
- L'heure n'est pas mémorisée lorsque vous débranchez l'appareil.
- Une fois l'heure réglée, vous pouvez régler le réveil.
- Si vous n'appuyez sur aucun bouton pendant 30 minutes de sonnerie, le réveil s'éteint automatiquement.
- Si vous avez réglé l'heure et le réveil, vous pouvez voir l'heure et l'icône du réveil «🔔» en appuyant sur **Alarm On/Off**, et ce, même lorsque la station est en mode veille.
- La station s'allume automatiquement à l'heure prédéfinie.

Snooze

Si vous appuyez n'importe où sur le panneau de commande lorsque le réveil sonne, la fonction snooze vous réveillera toutes les 10 minutes.

"ZZZ" s'affiche et "🔔" clignote. Pour annuler la fonction snooze, appuyez sur **Alarm On/Off** ou sur **⏻**.

Reprendre la lecture

La station mémorise le moment auquel vous avez appuyé sur **>||**. Appuyez sur **>||** pour reprendre la lecture.

Pour relire plusieurs fois ou de façon aléatoire (USB seulement)

Appuyez plusieurs fois sur **↺**. La piste en cours sera lue en boucle ou de manière aléatoire. (ONE/DIR/ALL/RAND(RANDOM)/OFF)

Variateur

Appuyez une fois sur **SLEEP**. L'écran s'assombrit de moitié. Pour l'annuler, appuyez plusieurs fois sur **SLEEP** jusqu'à ce que l'écran s'éclaire.

Réglage du mode SLEEP

Lorsque vous écoutez de la musique ou la radio, appuyez sur **SLEEP** pour définir un délai entre 10 et 180 minutes. Passé ce délai, l'appareil s'éteint. (L'ordre suivant est affiché : 180 -> 150 -> 120 -> 90 -> 80 -> 70 -> 60 -> 50 -> 40 -> 30 -> 20 -> 10) Pour arrêter la fonction, appuyez sur **SLEEP** jusqu'à ce que l'écran s'éclaire.

! Remarques

- Vous pouvez vérifier le temps qu'il reste avant extinction en appuyant sur **SLEEP**.
- La fonction de mise en veille fonctionne après celle du variateur.

Réglage du mode Son

Ce système possède des champs acoustiques pré-réglés. Vous pouvez sélectionner le mode son souhaité en utilisant la touche **SOUND EFFECT**.



Les éléments affichés pour l'égaliseur peuvent être différents selon les sources et les effets sonores.

Affichage	Description
POP CLASSIC JAZZ ROCK	Ce programme ajoute une atmosphère au son, vous donnant l'impression d'assister live à un vrai concert de musique rock, pop, jazz ou classique.
BYPASS	Profiter du son sans l'effet de l'égaliseur.

! Remarques

Vous devez éventuellement réinitialiser le mode son après avoir modifié l'entrée et parfois même après un changement de piste.

Coupage temporaire du son

Appuyez sur  pour couper le son. Vous pouvez en avoir besoin par exemple pour pouvoir répondre au téléphone. "MUTE" apparaît alors à l'écran. Pour annuler la fonction MUTE, appuyez à nouveau sur  ou réglez le volume en appuyant sur +/- (Volume).

Recharger votre téléphone Android

! Remarques

- Si vous branchez votre téléphone Android directement sur la station, celle-ci ne peut que la recharger.
- Vous pouvez profiter de la musique de votre téléphone par Bluetooth.

Pour recharger votre téléphone Android, vous devez le brancher au port pour Android.

1. Vérifiez le sens de la prise micro USB de votre téléphone Android.

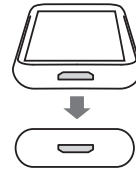

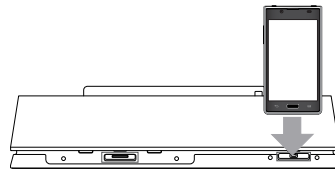

2. Branchez votre téléphone au port de la station prévu à cet effet.



! Remarques

- Seul un téléphone Android peut être rechargé et le temps de recharge dépend du type de téléphone Android.
- Certains téléphones Android ne peuvent pas être rechargés.
- En fonction de l'emplacement du port USB de votre téléphone Android, branchez le à la verticale ou à l'horizontale.

Dépannage

Problème	Cause et solution
Il n'y pas de courant.	<ul style="list-style-type: none"> • Branchez le câble d'alimentation. • Vérifiez le bon fonctionnement du circuit électrique en branchant d'autres appareils.
Il n'y a pas de son.	<ul style="list-style-type: none"> • Appuyez sur  FUNCTION ou  et vérifiez la fonction sélectionnée. • Règle le volume. • Vérifiez que le son est coupé.
Les stations radio ne peuvent pas être réglées correctement.	<ul style="list-style-type: none"> • Ajustez la fréquence. • Réglez la station manuellement. • Pour mémoriser des stations de radio, référez-vous à page 14 pour plus de détails.
L'iPod/iPhone/iPad ne fonctionne pas.	Branchez l'iPod/iPhone/iPad correctement sur la station.
L'heure ne s'affiche pas.	<ul style="list-style-type: none"> • Il y a eu une coupure de courant ou la prise a été débranchée. • Reréglez l'heure (voir page 9-10).
L'écran n'est pas éclairé.	Vérifiez que la fonction variateur n'est pas activée.
La télécommande ne fonctionne pas correctement.	Un obstacle se trouve entre la télécommande et l'appareil.

Marques et licences



"Made for iPod", "Made for iPhone" et "Made for iPad" signifient qu'un accessoire électronique a été conçu pour se connecter spécifiquement à l'iPod, à l'iPhone ou à l'iPad, respectivement, et a été certifié par le développeur comme répondant aux standards de performances d'Apple. Apple n'est pas responsable du fonctionnement de cet appareil, ni de sa compatibilité avec les normes légales et de sécurité. Veuillez noter que l'utilisation de cet accessoire avec l'iPod, l'iPhone ou l'iPad peut affecter les performances sans fil.

Bluetooth®

La technologie sans fil Bluetooth® est un système qui permet d'établir une liaison radio entre des appareils électroniques situés dans un rayon de 10 mètres au maximum.

La connexion d'appareils individuels via la technologie sans fil Bluetooth® n'entraîne aucun frais. Un téléphone mobile équipé de la technologie sans fil Bluetooth® peut être contrôlé en cascade si la connexion est effectuée via la technologie sans fil Bluetooth®.

La marque et le logo Bluetooth® sont la propriété de Bluetooth® SIG, Inc. et leur utilisation par LG Electronics est soumise à licence.

Les autres marques et noms de marques sont la propriété de leurs détenteurs respectifs.

Manipulation

Transport

Conservez le carton et les matériaux d'emballage d'origine. Si vous devez transporter l'appareil, remballiez-le tel qu'il l'était à l'origine pour lui assurer une protection maximale.

Entretien des surfaces extérieures

N'utilisez pas de liquides volatils tels qu'une bombe d'insecticide à proximité.

Essayez sans appuyer pour ne pas abîmer la surface.

Ne laissez pas des produits en caoutchouc ou en plastique en contact prolongé avec l'appareil.

Nettoyage de l'appareil

Pour nettoyer l'appareil, utilisez un chiffon doux et sec. Si les surfaces sont très sales, utilisez un chiffon doux légèrement humidifié avec une solution détergente peu concentrée. N'utilisez pas de solvants puissants tels que alcool, benzine ou diluants, car ces derniers risquent d'endommager la surface de l'appareil.

Caractéristiques techniques

Généralités	
Caractéristiques de l'adaptateur	18 V CC --- 2.67 A, 100 - 240 V, 50/60 Hz
Consommation électrique	48 W
Dimensions (L x H x P)	(436 x 152 x 115) mm
Poids net (approx.)	2,3 kg
Température de fonctionnement	5 °C à 35 °C (41 °F à 95 °F)
Taux d'humidité toléré	5 à 90 %
USB/Micro USB	5 V --- 500 mA
iPod/iPhone/iPad compatibles	5 V --- 2,1 A

Entrées	
PORT. IN	0,5 Vrms (jack stéréo 3.5 mm)

Tuner	
Plage de fréquences FM	87,5 à 108,0 MHz ou 87,50 à 108,00 MHz

Amplificateur	
Puissance de sortie	15 W X 2 ch (8 Ω at 1 kHz)
T.H.D	10 %

Enceintes	
Type	intégrées
Impédance nominale	8 Ω
Puissance nominale d'entrée	15 W
Puissance max. d'entrée	30 W

- Conception et caractéristiques sujettes à modification sans préavis.

