



PORTUGUÊS

Manual de Instruções

OUÇA SUAS MÚSICAS COM ESTILO

CONSOLE AVANÇADO DE ÁUDIO (Alto-falantes embutidos)

Leia este manual cuidadosamente antes de ligar seu aparelho e guarde-o para consultas futuras.

ND1520



MFL67661760

Instruções de segurança



CUIDADO: PARA REDUZIR O RISCO DE CHOQUE ELÉTRICO, NÃO REMOVA A TAMPA TRASEIRA. NÃO INSIRA OBJETOS DENTRO DO APARELHO. NÃO EXISTEM PEÇAS PARA AJUSTE PELO USUÁRIO. ENCAMINHE-O AO SERVIÇO TÉCNICO AUTORIZADO.



Este símbolo do raio com ponta de seta dentro de um triângulo equilátero alerta o usuário para a existência de tensão perigosa não isolada dentro do gabinete do aparelho, podendo ser de nível suficiente para constituir um risco de choque elétrico para as pessoas.



O ponto de exclamação dentro de um triângulo equilátero chama a atenção do usuário para importantes instruções de funcionamento e manutenção contidas na literatura que acompanha a este produto.

ADVERTÊNCIA: PARA EVITAR RISCOS DE INCÊNDIO OU CHOQUE ELÉTRICO, NÃO EXPONHA ESTE APARELHO À CHUVA OU UMIDADE.

ADVERTÊNCIA: Não instale este equipamento em locais confinados, tais como estantes de livros ou locais semelhantes.

AVISO : Para obter informações de marcação de segurança incluindo identificação do produto e especificações de fornecimento, por favor, consulte a etiqueta principal no fundo do aparelho.

PRECAUÇÕES com o cabo de alimentação

Para a maioria dos aparelhos é recomendável o uso de um circuito dedicado ou exclusivo.

Ou seja, um circuito com uma única tomada que alimenta apenas um aparelho e não tem circuitos de derivação. Para certificar-se, veja a página de especificações deste manual de instruções. Não sobrecarregue as tomadas. É perigoso usar tomadas sobrecarregadas, frouxas ou danificadas, assim como extensões, cabos de alimentação desfiados ou com isolamento trincado. Qualquer descuido desse tipo pode provocar choque elétrico ou incêndio. Examine periodicamente o cabo de alimentação, e se seu aspecto indicar que está danificado ou deteriorado, desligue-o, não use o aparelho e procure uma assistência técnica autorizada para substituir o cabo pela correspondente peça de reposição. Proteja o cabo de alimentação contra maltrato físico ou mecânico, evitando torcê-lo, dobrá-lo, apertá-lo com a porta ou pisar nele. Em especial, tome cuidado com os plugues, as tomadas e o ponto em que o cabo sai do aparelho. Para desligar a energia da rede elétrica retire o cabo de alimentação. Ao instalar o produto assegure-se de ter acesso facilitado à tomada.

Este equipamento está equipado com bateria portátil ou acumulador.

A maneira segura de se remover a bateria do equipamento:

Remova a pilha velha ou o cartucho de pilhas, siga os passos na ordem inversa da montagem. Para evitar contaminação do ambiente e acarretar possível dano à saúde humana e animal, as pilhas velhas devem ser colocadas em contêineres apropriados nos locais designados de coleta desse tipo de lixo. Nunca descarte pilhas velhas no lixo comum. É recomendado que seja usado sistemas de reembolso gratuito de pilhas e acumuladores. As pilhas não devem ser expostas a calor excessivo como raios de sol, ao fogo ou serem partidas.

CUIDADO: O aparelho não deve ser exposto a água (gotejamento ou respingo), nem se deve colocar em cima dele nenhum objeto cheio de líquido, como vasos, jarras, etc.

Meio Ambiente

Você também deve cuidar!

A LG Electronics do Brasil, preocupada com o meio ambiente, tem o compromisso em promover o aprimoramento contínuo ambiental, procurando desenvolver produtos com o máximo de materiais recicláveis e também conta com a consciência ambiental de todos os seus clientes para destinar esses materiais de forma adequada. Siga as dicas abaixo e colabore com o meio ambiente:

1. Manuais e embalagens:

Os materiais utilizados nas embalagens (Manuais em geral, caixas de papelão, plásticos, sacos e calços de EPS (isopor)) dos produtos LG são 100% recicláveis. Procure fazer esse descarte preferencialmente destinados a recicladores especializados.



2. Pilhas e Baterias:

As pilhas e baterias fornecidas com o produto LG atendem à resolução do Conama (Conselho Nacional do Meio Ambiente) nº 257 de 07/1999 e 263 de 11/99, por isso as mesmas podem ser descartadas direto no lixo doméstico.



3. Produto:

Para obter o máximo de aproveitamento de materiais recicláveis e destinar corretamente materiais perigosos de nossos produtos (cinescópio, compressor), no fim de sua vida útil, encaminhe às companhias especializadas em reciclagens. Não queime e nem jogue em lixo doméstico.

Instruções importantes de segurança

1. Leia estas instruções atentamente.
2. Mantenha estas instruções.
3. Atente a todos avisos.
4. Siga todas as instruções.
5. Não use este produto perto da água.
6. Limpe apenas com panos secos.
7. Não bloqueie qualquer abertura para ventilação. Instale de acordo com as instruções do fabricante.
8. Não instale perto de fontes de calor, como radiadores, aquecedores, fornos, ou outros aparelhos (incluindo amplificadores) que produzem calor.
9. Não menospreze o propósito de segurança do plug polarizado ou do fio-terra. O plug polarizado tem duas hastes, sendo que uma é mais larga que a outra. O fio-terra tem duas hastes e uma terceira haste terra. A haste mais larga ou a terceira haste são para sua segurança. Se o plug fornecido não se adequar a sua tomada, consulte um electricista para a troca da tomada obsoleta.
10. Proteja o cabo de força de ser danificado particularmente nos plugues, receptores e nos pontos onde eles saem do produto.
11. Somente use acessórios especificados pelo fabricante.
12. Utilize somente com carrinho, estante, tripé, suporte de parede, ou mesa especificados pelo fabricante ou vendidos separadamente. Quando o carrinho for usado, tenha cuidado ao movê-lo juntamente com o produto para evitar maiores danos com quedas. 
13. Desconecte este produto durante tempestades de raios ou em grandes períodos sem uso do produto.
14. Recorra sempre a um serviço autorizado de manutenção. Este serviço é solicitado quando o produto estiver danificado de alguma forma, tais como problemas com o cabo de força ou tomada, vazamento de líquidos ou objetos que tiverem caído dentro do produto, quando o produto tiver sido exposto à chuva ou umidade, quando ele não operar normalmente ou quando tiver caído.

Evite o uso prolongado do aparelho com volume superior a 85 decibéis pois isto poderá prejudicar a sua audição.

Para estabelecer um nível de áudio seguro, recomendamos ajustar o volume a um nível baixo e em seguida aumentar lentamente o som até poder ouvi-lo confortavelmente e sem distorções. Também recomendamos evitar a exposição prolongada a ruídos muito altos.

Para referência, listamos abaixo alguns exemplos, com as respectivas intensidades sonoras em decibéis.

Nível de Decibéis	Exemplos
30	Biblioteca silenciosa, sussurros leves
40	Sala de estar, refrigerador, quarto longe do trânsito
50	Trânsito leve, conversa normal, escritório silencioso
60	Ar condicionado a uma distância de 6 m, máquina de costura
70	Aspirador de pó, secador de cabelo, restaurante ruidoso
80	Tráfego médio de cidade, coletor de lixo, alarme de despertador a uma distância de 60 cm

OS RUÍDOS ABAIXO PODEM SER PERIGOSOS EM CASO DE EXPOSIÇÃO CONSTANTE

90	Metrô, motocicleta, tráfego de caminhão, cortador de grama
100	Caminhão de lixo, serra elétrica, furadeira pneumática
120	Show de banda de rock em frente às caixas acústicas, trovão
140	Tiro de arma de fogo, avião a jato
180	Lançamento de foguete

Informação cedida pela Deafness Research Foundation, por cortesia.

Antes de conectar, ou configurar este produto, favor ler as instruções deste manual atenta e cuidadosamente.

Especificações

1 Introdução

- 3 Instruções de segurança
- 8 Principais Características
- 8 – Feito para iPod/iPhone
- 8 – Dispositivo Portátil
- 8 – Alarme
- 8 – Rádio(FM)
- 8 – Sincronização do horário
- 8 Acessórios
- 8 Introdução
- 8 – Símbolos utilizados neste manual
- 9 Painel frontal
- 10 Painel traseiro
- 11 Conectar o adaptador AC

2 Funcionamento

- 12 Operação Geral
- 13 Operações Básicas
- 13 – Operações de iPod/iPhone
- 13 – Compatibilidade com iPod/iPhone
- 14 – Desligamento Automático
- 15 Ajuste do relógio
- 15 – Usar seu dispositivo como despertador
- 15 – SNOOZE
- 15 – Regulador de luminosidade
- 16 – Programação do Temporizador para Dormir
- 17 Operações do Rádio
- 17 – Conexão da antena
- 17 – Programar Estações de Rádio
- 18 Operação Avançada
- 18 – Ouvir músicas de seu dispositivo externo.

3 Resolução de problemas

- 19 Resolução de problemas

4 Anexo

- 20 Marcas registradas e Licenças
- 21 Especificações
- 22 Manuseio da Unidade

1

2

3

4

Principais Características

Feito para iPod/iPhone

Divirta-se com músicas do iPod/iPhone através de uma conexão simplificada.

Dispositivo Portátil

Ouçã músicas de um dispositivo portátil.

Alarme

Configura o alarme que será acionado no horário desejado.

Rádio(FM)

Ouçã o rádio.

Sincronização do horário

Configura o relógio de seu dispositivo automaticamente ao usar o iPod/iPhone.

Acessórios

Verifique e identifique os acessórios que são fornecidos junto com este aparelho.

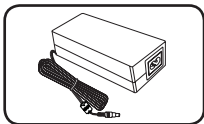

Adaptador AC(1)

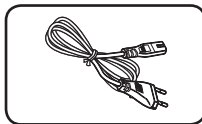

Cabo de alimentação(1)

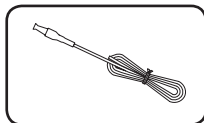

Antena FM(1)

Introdução

Símbolos utilizados neste manual

! Nota

Indica observações especiais e características de funcionamento.

! Cuidado

Indica cuidados na prevenção de possíveis danos por abusos cometidos.

Painel frontal

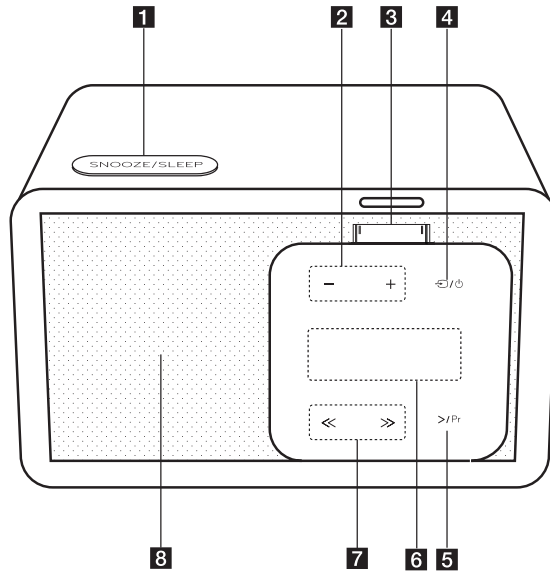

1 SNOOZE/SLEEP

- O acorda a cada 10 minutos com a ativação da função do alarme.
- Desliga o dispositivo automaticamente no horário especificado.





2 - / + (VOLUME)

Ajusta o volume do alto-falante.

3 Encaixe de iPod/iPhone

Conecta um iPod/iPhone.

4 /

- Seleciona a função e a fonte de entrada.
- Liga : Pressione  / .
- Desliga: Pressione e segure a tecla  / .

5 > / Pr

- Seleciona e reproduz um programa de rádio: Pressione > / Pr no modo FM.
- Armazenar estação de rádio: Pressione e mantenha > / Pr pressionado no modo FM.
- Inicia a predefinição de uma estação.

6 Janela de exibição Exibe o status.

7 << / >> (PULAR/PROCURAR)

- PULAR : Pressione << / >>.
- PROCURAR: Pressione e segure as teclas << / >>.
- No modo FM, sintoniza a estação de rádio desejada e seleciona um número de predefinição.

8 Alto-falante

Painel traseiro

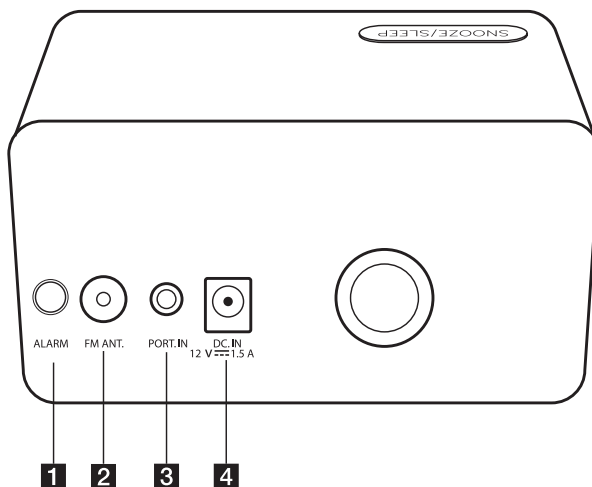

1 ALARM

- Configura o temporizador do alarme.
- Desliga o alarme.
- Exibe a configuração do alarme.

2 FM ANT.

3 PORT.IN

Ouçã músicas de seu dispositivo portátil.

4 DC.IN 12 V $\overline{\overline{=}}$ 1.5 A (entrada do adaptador AC)

Conectar o adaptador AC

1. Conecte o cabo de alimentação AC fornecido ao adaptador AC.
2. Conecte o cabo do adaptador AC à entrada do adaptador DC.IN.
3. Conecte o cabo de alimentação AC à tomada AC. Em seguida, a unidade entra no modo de espera.

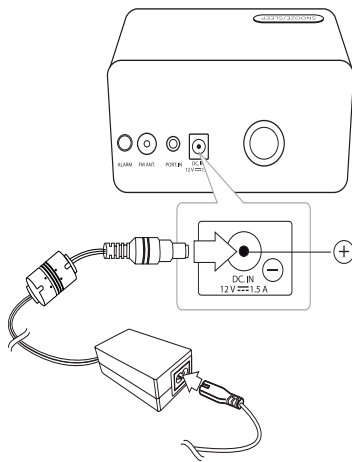

! Cuidado

Utilize apenas o adaptador AC fornecido com este dispositivo. Não utilize uma fonte de alimentação de outro dispositivo ou fabricante. A utilização de outro cabo de alimentação ou fonte de alimentação pode danificar o dispositivo e cancelar a garantia.

Operação Geral

É possível operar a unidade usando estas teclas. Para maiores informações, consulte a tabela mostrada abaixo.

2

Operação

Modo Tecla	Em espera	IPOD	PORT	FM	Durante a configuração do alarme	Durante a operação do alarme
-/+	-	VOL -/+	VOL -/+	VOL -/+	VOL -/+	VOL -/+
Pressione 	Ligado	Altera cada uma das funções	Altera cada uma das funções	Altera cada uma das funções	Para a configuração do alarme Altera cada uma das funções	Desligado
Pressione e segure 	Ligado	Desligado	Desligado	Desligado	Para a configuração do alarme Desligado	Função de desligamento do alarme Desligado
	-	Pular -/+	-	Sintonizar -/+	VOL -/+ Configura a hora e o minuto	-
Pressione 	-	Reproduzir/ Pausar	-	Reproduz uma estação predefinida.	Armazena fontes de alarme	-
Pressione e segure 	-	-	-	Seleciona um número predefinido.	-	-
SNOOZE/ SLEEP	-	Dormir (Controle de intensidade)	Dormir (Controle de intensidade)	Dormir (Controle de intensidade)	Para a configuração do alarme Dormir (Controle de intensidade)	SONECA
Pressione ALARM	Ativa ou desativa o alarme	Ativa ou desativa o alarme	Ativa ou desativa o alarme	Ativa ou desativa o alarme	Para a configuração do alarme	Função de desligamento do alarme Desligado
Pressione e segure ALARM	Inicia a configuração do alarme	Inicia a configuração do alarme	Inicia a configuração do alarme	Inicia a configuração do alarme	Para a configuração do alarme	Função de desligamento do alarme Desligado

Operações Básicas

Operações de iPod/iPhone

É possível desfrutar do som em seu iPod/iPhone. Para maiores detalhes sobre o iPod/iPhone, consulte o Guia do Usuário do iPod/iPhone.

1. Conecte o iPod/iPhone firmemente. Se você ligar este dispositivo, seu iPod/iPhone será ligado automaticamente e a recarga será iniciada.

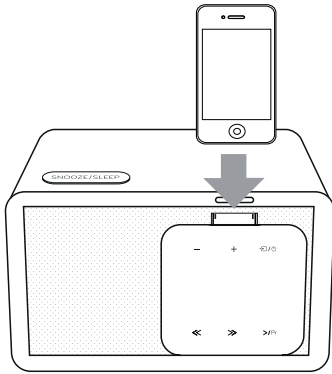

2. Pressione \mathbb{C} / \mathbb{P} para selecionar a função IPOD.

Para	Faça isso
Pausar ou reiniciar	Pressione \mathbb{C} / \mathbb{P} .
Pular	Durante a reprodução, pressione \mathbb{L} / \mathbb{R} para ir para o próximo arquivo ou voltar ao início do arquivo atual. Durante a reprodução, pressione \mathbb{L} duas vezes brevemente para voltar ao arquivo anterior.
Busca	Pressione e segure as teclas \mathbb{L} / \mathbb{R} durante a reprodução e solte no ponto que deseja ouvir.

Compatibilidade com iPod/iPhone

- A unidade suporta os seguintes modelos ;
 - iPod touch
 - iPod classic
 - iPod nano
 - iPhone 4S
 - iPhone 4
 - iPhone 3GS
 - iPhone 3G

Dependendo da versão do software de seu iPod/iPhone, pode não ser possível controlar seu iPod/iPhone a partir do dispositivo.

Dependendo do seu dispositivo iPod/iPhone, pode não ser possível controlar seu iPod/iPhone a partir da unidade.

! Nota

- Se a unidade apresentar uma mensagem de erro, siga a mensagem. Uma mensagem de erro "ERR".
 - Seu iPod/iPhone não está conectado firmemente.
 - Esta unidade reconhece o seu iPod/iPhone como um dispositivo desconhecido.
 - Seu iPod/iPhone está com a carga muito baixa.
 - ➔ A bateria precisa ser carregada.
 - ➔ Se você carregar a bateria enquanto o iPod/iPhone estiver com a carga extremamente baixa, ele pode levar mais tempo para ser carregado.
- Dependendo da versão do software do seu iPod/iPhone, pode não ser possível controlar seu iPod/iPhone a partir desta unidade. Recomendamos a instalação da última versão do software.
- Se for utilizar um aplicativo, fazer uma chamada ou enviar e receber mensagens de texto SMS etc. no iPod touch ou iPhone, desconecte-o do dock iPod/iPhone deste dispositivo para utilizá-lo.
- Caso tenha algum problema com seu iPod/iPhone, visite www.apple.com/support.
- No modo de espera, é possível carregar seu iPod/iPhone ao conectá-lo ao Dock iPod/iPhone.
- Pode ser necessário efetuar uma operação adicional do seu iPod ou iPhone, por exemplo o "desbloqueio" ao arrastar o controle deslizante.

Desligamento Automático

Este dispositivo será desligado automaticamente para poupar o consumo de energia quando a unidade principal não estiver conectada a um dispositivo externo e ela não for usada por 25 minutos.

O mesmo ocorrerá após seis horas, caso você conecte esta unidade a um outro dispositivo usando a entrada analógica.

Ajuste do relógio

Conecte o iPod/iPhone firmemente. A configuração do relógio na janela de exibição sincronizará com seu iPod/iPhone.

Depois que o dispositivo estiver sincronizado com seu iPod/iPhone para a configuração do relógio, haverá uma diferença de horário entre o iPod/iPhone e o dispositivo. No modo de espera, o relógio não será sincronizado com seu iPod/iPhone.

! Nota

Verifique se o horário atual no iPod/iPhone está correto ou não. Se não, redefina-o corretamente com o horário atual. Um horário errado no iPod/iPhone pode resultar em uma diferença de horário entre seu iPod/iPhone e o dispositivo.

Usar seu dispositivo como despertador

1. Ligue ou desligue o dispositivo.
2. Pressione e segure a tecla **ALARM** para configurar a função de alarme.
3. Os recursos de som do alarme piscarão. (FM (SINTONIZADOR)/IPOD). Enquanto todas as fontes de som estiverem piscando, selecione a desejada pressionando **>/Pr**. Ao selecionar o modo FM(SINTONIZADOR), é possível selecionar a estação configurada anteriormente pressionando **<</>>**.
4. A configuração "LIGADO (HORÁRIO)" é exibida. A configuração da hora pisca. Pressione **<</>>** para selecionar a hora e depois pressione **>/Pr** para salvar.
5. A configuração do minuto pisca. Pressione **<</>>** para selecionar o minuto e depois pressione **>/Pr** para salvar.
6. A configuração do volume pisca. Pressione **<</>>** para alterar o volume e depois pressione **>/Pr** para salvar.
7. É possível verificar o status das configurações.
8. Se você quiser cancelar o alarme, repita as etapas 2-6.

SNOOZE

Quando o alarme estiver ativado, a função soneca o acorda a cada 10 minutos ao pressionar **SNOOZE/SLEEP**. Se o tempo definido acabar, o dispositivo é ligado automaticamente e a função de alarme é ativada. Se você pressionar **SNOOZE/SLEEP**, a função de alarme para de funcionar. "ZZZ" e "🔔" irão piscar. O alarme soará novamente em 10 minutos.

Regulador de luminosidade

Pressione **SNOOZE/SLEEP** uma vez. A janela de exibição ficará 50% mais escura. Para cancelar, pressione **SNOOZE/SLEEP** repetidamente até a janela de exibição ficar clara.

! Nota

- Se você não ajustar o relógio no seu iPod/iPhone, o dispositivo não será sincronizado com o relógio do seu iPod/iPhone.
- Se você remover o cabo de alimentação da tomada, a configuração do relógio não será armazenada.
- Após configurar uma função do relógio, é possível configurar a função de alarme.
- Já que o alarme é desativado se nenhuma tecla for pressionada por 30 minutos, o alarme irá parar automaticamente.
- Ao configurar o relógio e o alarme, é possível verificar o ícone de tempo e alarme "🔔" ao pressionar **ALARM**, mesmo se o dispositivo estiver no modo de espera.
- Se o alarme for ativado, o ícone de alarme "🔔" será exibido na janela de exibição.
- Se o alarme for desativado, o ícone de alarme "🔔" irá desaparecer da janela de exibição.
- A função de alarme funciona apenas quando o dispositivo estiver desligado.
- Se o tempo configurado acabar, a unidade é ligada automaticamente.
- Depois da ativação da função de alarme, é possível desativá-la ao pressionar **ALARM** ou **🔔/🔔**.
- É somente possível configurar 12:00. (para uma exibição PM)

Programação do Temporizador para Dormir

Enquanto estiver ouvindo música ou o rádio, pressione **SNOOZE/SLEEP** repetidamente para selecionar o tempo de espera entre 10 e 180 minutos. Após o tempo de espera, o dispositivo será desligado. (É possível ver a seguinte ordem, 180 -> 150 -> 120 -> 90 -> 80 -> 70 -> 60 -> 50 -> 40 -> 30 -> 20 -> 10)

Para cancelar a função dormir, pressione **SNOOZE/SLEEP** repetidamente até a janela de exibição ficar clara.

! Nota

- É possível verificar o tempo restante até o desligamento do dispositivo pressionando **SNOOZE/SLEEP**.
- A função dormir será ativada após a função de controle de intensidade.

Operações do Rádio

Conexão da antena

Conecte o fio da antena FM ao conector de antena FM.

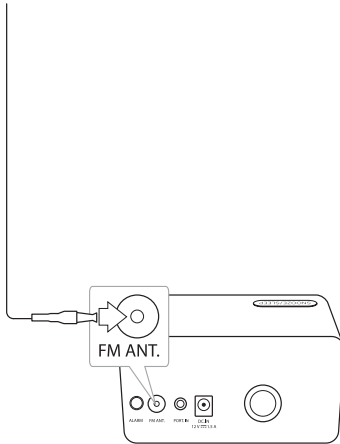

1. Pressione \leftarrow / \rightarrow até que FM seja exibido na janela de exibição. A última estação recebida é sintonizada.
2. Sintonização automática : Pressione \ll / \gg por aproximadamente 2 segundos até que a indicação de frequência comece a ser alterada, depois solte. A varredura para quando o dispositivo sintoniza uma estação.
Sintonização manual: Pressione \ll / \gg repetidamente.
3. Ajuste o volume ao pressionar - / + (VOLUME) .

Programar Estações de Rádio

É possível predefinir 10 estações para FM.

Antes de sintonizar, certifique-se de diminuir o volume.

1. Pressione \leftarrow / \rightarrow repetidamente até que FM seja exibido na janela de exibição.
2. Selecione a frequência desejada usando a tecla \ll / \gg .
3. Pressione e segure a tecla $> / \text{Pr}$. Um número predefinido piscará na janela de exibição.
4. Pressione \ll / \gg para selecionar o número predefinido desejado.
5. Pressione $> / \text{Pr}$. A estação é armazenada.
6. Repita os passos de 2 a 5 para memorizar outras estações.
7. Para ouvir uma estação predefinida, pressione $> / \text{Pr}$ e depois \ll / \gg para selecionar uma estação predefinida.

! Nota

- Se todas as estações já foram memorizadas, "FULL" será exibido na janela de exibição por um momento e em seguida um número memorizado piscará. Para alterar o número de predefinição, repita os passos 4-5.
- Não é possível excluir estações predefinidas.
- Embora todas as estações tenham sido memorizadas, você pode memorizar uma estação substituindo a estação anterior.
- Se você pressionar e segurar a tecla $> / \text{Pr}$ ao ouvir o rádio, o número de predefinição ouvido pela última vez irá piscar para substituir a estação anterior.
- Ao ouvir uma estação predefinida, se desejar alterar o número de predefinição da mesma frequência, pressione e segure a tecla $> / \text{Pr}$. Depois altere um número predefinido pressionando \ll / \gg .

Operação Avançada

2

Operação

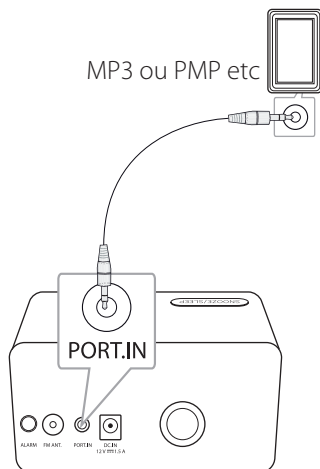

Ouvir músicas de seu dispositivo externo.

A unidade pode ser utilizada para reproduzir músicas de vários tipos de dispositivos externos. (O cabo Portátil não é fornecido como acessório com esta unidade.)



1. Conecte o dispositivo externo ao conector **PORT.IN** da unidade.
2. Ligue a unidade ao pressionar / .
3. Selecione a função PORT (PORTÁTIL) ao pressionar / .
4. Ligue o dispositivo externo e comece a reprodução.

Resolução de problemas

Problema	Correção
Não liga.	<ul style="list-style-type: none"> • Conecte o cabo de alimentação. • Verifique as condições ligando outros equipamentos.
Sem som	Pressione  /  e verifique a função selecionada.
As estações de rádio não podem ser sintonizadas corretamente.	<ul style="list-style-type: none"> • Ajuste sua posição. • Sintonize a estação manualmente. • Para programar algumas estações de rádio, consulte page 17 para maiores detalhes.
O iPod/iPhone não funciona.	Conecte o iPod/iPhone à unidade corretamente.
O relógio não é exibido.	Conecte o iPod/iPhone à unidade corretamente.

Marcas registradas e Licenças



"Feito para iPod" e "Feito para iPhone" significa que o acessório eletrônico foi projetado para ser conectado especificamente a um iPod ou iPhone, e possui a garantia do fabricante de estar de acordo com todos os padrões de desempenho da Apple.

A Apple não é responsável pelo funcionamento deste aparelho ou por sua adequabilidade aos padrões legais e de segurança .

Observe que a utilização deste acessório com um iPod ou iPhone pode afetar o desempenho da conexão sem fio.

Especificações

Geral	
Requisitos do adaptador AC	DC 12 V \equiv 1.5 A, 100 - 240 V, 50/ 60 Hz
Consumo de energia	18 W
Dimensões (L x A x P):	158 x 88 x 67(87) mm
Peso Líquido (aprox.)	0.57 kg
Temperatura de funcionamento	5 °C a 35 °C (41 °F a 95 °F)
Umidade de operação	5 % a 90 %
Alimentação do Barramento	iPod/iPhone: DC 5 V \equiv 1 A

Entradas	
PORT. IN	500 mV (conector estéreo de 3,5 mm)

Sintonizador	
Faixa de Sintonização FM	87,5 a 108,0 MHz ou 87,50 a 108,00 MHz

Amplificador	
Potência de saída	5 W X 1ch (8 Ω a 1 kHz)
T.H.D	10 %

Alto-falantes	
Tipo	Incorporado
Impedância nominal:	8 Ω
Potência de entrada nominal	5 W
Potência de entrada máxima	10 W

- O modelo e as especificações estão sujeitos a modificações sem aviso prévio.

Manuseio da Unidade

Ao transportar o aparelho

Guarde a embalagem original e os materiais da embalagem. Se você precisar despachar a unidade, para a máxima proteção, embale novamente a unidade, como ela foi originalmente embalada na fábrica.

Manter as superfícies exteriores limpas

Nunca use líquidos voláteis, como um spray de inseticida, perto do aparelho.

Limpar com força excessiva pode danificar a superfície do aparelho.

Nunca deixe que produtos feitos de plástico ou borracha fiquem em contato com o aparelho por muito tempo.

4

Anexo

Limpeza da unidade

Na limpeza do aparelho use apenas um pano seco e macio. Se as superfícies estiverem extremamente sujas, use um pano macio levemente umedecido com uma solução detergente suave. Não use solventes fortes como álcool ou benzina, pois isso pode danificar a superfície do aparelho.

Postos de Assistência Técnica

AC - Rio Branco

Centro Elet. do Aço Ltda.
Rua 6 de Agosto, 1228 - 6 de Agosto
☎ 69901-000 ☎ (68) 3224-9116

AL - Arapiraca

Eletric. Cavaliotti
Rua Manoel Leão, 75 - Centro
☎ 57300-160 ☎ (82) 3522-2367

AL - Maceió

Eletra Vídeo Ltda.
Rua Francisco de Menezes, 397 - Cambão
☎ 57017-000 ☎ (82) 3221-0406

AM - Manaus

Imp. de Elet. Mesquita Ltda.
Av. Conquistador Vitor, 2130 - Chapadão
☎ 69050-001 ☎ (92) 3236-1238

AM - Manaus

W.T. Eletrônica Ltda.
Av. Tefé, 77 - Cochoeira
☎ 45100-000 ☎ (92) 3663-1221

AP - Macapá

J. Melo - ME
Rua Rio Jaguaré, 129/139 - Pang. Socorro
☎ 68900-000 ☎ (916) 3223-4869

BA - Alagoinhas

Francoise Service Elet. e Inf.
R. Dr. João Dantas, 75-A - Centro
☎ 48100-000 ☎ (75) 3422-6532

BA - Barreiras

TV Som Com. e Rep. Ltda.
Rua Coronel Magno, 568 - Centro
☎ 47800-000 ☎ (77) 3613-0607

BA - Brumado

Alison Pereira de Jesus
Av. Dr. Antonio Nuno Guimarães,
570 A - 1º Andar - Centro
☎ 46100-000 ☎ (77) 3441-3128

BA - Camaçari

Regivaldo Marcelo de Oliveira
Rua do Bandeira, 25 - Centro
☎ 42800-130 ☎ (71) 3621-2261

BA - Camaçari

Gilberto Dias Bonfim
Rua Duques de Caxias, 130 - Centro
☎ 42800-000 ☎ (71) 3627-6607

BA - Cruz Das Almas

Eletra Santiago
Rua Manoel Villabon, 199 - Centro
☎ 44380-000 ☎ (75) 3621-2839

BA - Feira de Santana

Carlos Antonio Sodré
Rua Barão do Rio Branco, 1330 - Centro
☎ 44025-000 ☎ (75) 3221-1762

BA - Feira de Santana

Centro Tecnológico Starcel
Pl. Cel. Tertuliano Almeida, 05 - Callindândia
☎ 44024-570 ☎ (75) 2101-2200

BA - Guanambi

Adalberto Miranda do Carvalho
Rua Henrique Dias, 399 - Centro
☎ 46430-000 ☎ (77) 3451-3583

BA - Ilhéus

N & R Com. Eletrônica Ltda
Av. Itabuna, 620 - Centro
☎ 45600-000 ☎ (73) 3231-7419

BA - Ilhéus

Sercoq Serv. E. Com. De Mat. Elet. Ltda.
Av. Itabuna, 777 - Centro
☎ 45650-015 ☎ (73) 3231-7119

BA - Itacaré

Don Edson Eletrônica Ltda
Rua Prof. Joel Lopes, 365 - Centro
☎ 44900-000 ☎ (74) 3641-1248

BA - Itabuna

Eletrônicas Com. Elet. Ltda.
Av. Cinquentários, 55 - Centro
☎ 45600-000 ☎ (73) 3613-7777

BA - Itamaraju

Eletrônica Campo Grande
Av. Getúlio Vargas, 36 - Centro
☎ 45836-000 ☎ (73) 3294-9241

BA Jacobina

Erison Com. e Repres. Ltda.
Rodovia Lameirão Junior, 233 - Centro
☎ 44700-000 ☎ (74) 3621-3451

BA Juazeiro

Apolo Som com. Rep. E Serv. Ltda
Rua Benjamin Constant, 41 - Centro
☎ 48900-000 ☎ (74) 3611-6456

BA Juazeiro

Carêl - Centro Rec. Elet. Ltda.
Rua XV de Novembro, 98 A - Centro
☎ 48900-000 ☎ (74) 3611-1002

BA - Jequié

A. Eletrônica Peças e Serviços Ltda.
Rua Félix Gaspar, 19 - Centro
☎ 45200-350 ☎ (73) 3525-4141

BA - Lauro de Freitas

Eletrônica TV Vídeo Serv. Técnico
Av. Santos Dumont, E. Coca Km 3,5 - Centro
☎ 42700-000 ☎ (71) 3288-0427

BA - Paulo Afonso

Ermano Dias Mendes
Praça Bráulio Gomes, 26 - Centro
☎ 48600-000 ☎ (75) 3281-1349

BA - Ribeira do Pombal

José Leônidas da Silva
Av. Evêlino Brito, 193 - Centro
☎ 48400-000 ☎ (71) 3276-1438

BA Salvador

Digital Service Com. e Serviços Eletrônica
Av. Manoel Dias da Silva, 2337 - Pibunda
☎ 41830-000 ☎ (71) 2203-7800

BA Salvador

Eletr. Play Com. E Serv.
Av. Maria Leal Ferreira,
11 07 Shopping Bonard - Bonard
☎ 48275-240 ☎ (71) 3382-8246

BA Salvador

Waldemar Assop & Cia Ltda
Av. Vasco da Gama, 800 Lj. E/F - Brotos
☎ 40230-730 ☎ (71) 3276-0417

BA - S. do Bonfim

Antonio Santos Fonseca
Rua Barão do Cotegipo, 40 - Centro
☎ 48400-000 ☎ (74) 3541-3143

BA - Serinha

Oliveiro Com. Mat. Eletrônica
Av. Luiz Viana Filho, 754 - Centro
☎ 48700-000 ☎ (75) 3641-1794

BA - Teixeira de Freitas

Video Tec Eletrônica
Rua Manoel Costa e Silva, 268 - Centro
☎ 45995-015 ☎ (62) 3251-0447

BA - Valença

Carlos Antonio e Impios Ltda
Rua Barão de Jequieta, 11 A - Centro
☎ 45400-000 ☎ (75) 3641-3710

BA - Vitória da Conquista

Eco Eletro Eletrônica Ltda.
Rua Ernesto Dantas, 197 - Centro
☎ 45015-090 ☎ (77) 3424-1183

CE - Crato

Organização Satel Ltda.
Rua Cel. Zeze, 1055 - Centro
☎ 63700-000 ☎ (88) 3691-0019

CE - Fortaleza

José Wagner de Brito
Rua Mes. Salazar, 40 - Toupane
☎ 60130-370 ☎ (85) 4011-8788

CE - Fortaleza

Analogica Eletrônica Ltda.
Av. Barão de Studart, 1360 - Aldeota
☎ 60120-001 ☎ (85) 3244-0800

CE - Igatu

Florentes Felipe
Rua Flávia, Sotepão, 573 - Centro
☎ 65900-000 ☎ (88) 3581-0512

CE - Juazeiro do Norte

Cesar Silva Costa
Rua São Francisco, 1417 - São Miguel
☎ 63010-210 ☎ (88) 3512-3019

DF - Brasília

Eletrônica P&W Ltda ME
CLS 312 Bloco II L 24 - Asa Sul
☎ 70365-540 ☎ (61) 3245-2424

DF - Brasília

Erison Com. e Repres. Ltda.
SCRN 709 B/L Loja 33 - Asa Norte
☎ 70750-545 ☎ (61) 3273-3500

DF - Gama

Poly Audio e Vídeo Ltda. - ME
Qd 13 lote 4 Lj 1 - Setor Leste
☎ 72445-070 ☎ (61) 3556-3423

ES - Cach. do Itapem.

Thomaz Eletrônica Ltda
Rua Laura Viana, 15 - Centro
☎ 29300-050 ☎ (28) 3522-3524

ES - Colatina

Montal Com. Tec. Ltda
R. Gemmano Nounant Filho, 232 - Centro
☎ 29700-030 ☎ (27) 3272-2288

ES - Linhares

Ateq. Eletro Eletrônica e Comercio Ltda
Av. Rio Barboso, 698 - Centro
☎ 29200-070 ☎ (27) 3371-0148

ES - Serra

José Ramundo Lombardi do Carmo - ME
Av. Central, 455 - Lajeiras
☎ 29165-130 ☎ (27) 3328-5634

ES - Vila Velha

Edson Eletrônica Ltda
Rua Luciano das Neves, 1685 - Centro
☎ 29100-201 ☎ (27) 3329-0606

ES - Vitória

Planer Eletrônica Ltda
Av. Vitória, 749 - Forte S. João
☎ 29010-580 ☎ (27) 3222-1622

ES - Vitória

Shorceler Eletrônica Ltda
Av. Mal. Mascarenhas
de Moraes, 2585 - Bento Ferreira
☎ 29052-121 ☎ (27) 3227-4575

GO - Anápolis

Walmir S. Montalbano
Av. Goiás, 1219 A - Centro
☎ 75025-090 ☎ (62) 3321-5309

GO - Catalão

Nerger e Gomes Eletrônica
Av. Fâniz Miguel Saffiani, 650 - Centro
☎ 75701-040 ☎ (64) 3442-5531

GO - Goiânia

Elet. Servi-Sul Ltda
Av. 163 1756 - Nova Siqueira
☎ 74280-230 ☎ (62) 3285-7750

GO - Goiânia

Tec Video Elet. Ltda
Av. T2 1796 Lj. 01 - Setor Bueno
☎ 74215-010 ☎ (62) 3251-0447

GO - Goiânia

Digital Com. de Máq. de Escritório Ltda.
Av. Pires Fernandes, 792 - Aeroporto
☎ 74070-030 ☎ (62) 3224-6447

GO - Itumbiera

Divino Alves de Brito
Rua Rui de Almeida, 460 - Centro
☎ 75503-090 ☎ (64) 3431-2139

GO - Rio Verde

MR Eletrônica Ltda.
Rua Augusto Bastos, 791 A - Centro
☎ 75901-630 ☎ (64) 3613-1919

MA - Coxim

Eletrônica Sotilhe
Rua da Independência, 1185 - Centro
☎ 65600-000 ☎ (98) 3521-2377

MA - Imperatriz

Analogica Eletrônica Ltda
Rua Ceará, 126 - Centro
☎ 65901-610 ☎ (99) 3523-3017

MA - São Luiz

Florentes Felipe
Rua Flávia, Sotepão, 573 - Centro
☎ 65900-000 ☎ (88) 3523-4262

MG - Anzã

Eletrônica Center Som Ltda
Av. João Paulo II, 370 - Centro
☎ 38183-000 ☎ (34) 3661-1132

MG - Barbacena

Antônio Carlos Capomedio SP
Rua General Câmara, 88 - Centro
☎ 36200-000 ☎ (32) 3331-6166

MG - Belo Horizonte

Nacional TV Vídeo Mat. Eletrônica Ltda.
Av. do Contorno, 1807 - Loja C - Floresta
☎ 30110-070 ☎ (31) 3213-7966

MG - Belo Horizonte

Poly Audio e Vídeo Ltda.
Rua Gonçalves Dias, 1488 - Funcionários
☎ 30140-092 ☎ (31) 3273-8066

MG - Bom Despacho

Thomaz Eletrônica Ltda
Rua Vitorino Nicolini, 297 - Centro
☎ 35600-000 ☎ (37) 3522-2887

MG - Contagem

Technap Tecnologia Ltda
Rua Madre Maraporda
Fontanessa, 514 - Eldorado
☎ 32315-180 ☎ (31) 3911-6781

MG - Contagem

Videocom Eletrônica Ltda
Rua Rio Colorado, 158 - Riacho Pedras
☎ 32260-250 ☎ (31) 3551-7323

MG - Divinópolis

Eletrônica Apollo Ltda
Av. Z de Setembro, 1380 - Centro
☎ 35500-011 ☎ (37) 3221-2353

MG - Gov. Valadares

Geat Vídeos Elet. Ltda
Rua Pexenha nº 828 - Centro
☎ 35010-161 ☎ (37) 3271-6142

MG - Guaxupé

Nova Eletrônica Guaxupé Ltda
R. Costódio Ribeiro Sobrinho, 54 - Centro
☎ 37800-000 ☎ (35) 3551-6611

MG - Ipatinga

Central Audio Vídeo Ltda.
Rua Inesopolis, 250 - Venezuela I
☎ 35164-259 ☎ (37) 3222-5413

MG - Itabira

Conetete Elet. Técnico Ltda
Rua D. Prudentino, 219 A - Paraí
☎ 35900-048 ☎ (31) 3831-6218

MG - Itajubá

José Donizete Borges ME
Rua Dr. Luiz Rennó, 189 - Avenida
☎ 37504-050 ☎ (35) 3621-1838

MG - Itaúna

Oleomar Geraldo dos Santos
Rua Trinta de Maio, 673 - Piedade
☎ 35680-378 ☎ (37) 3242-1954

MG - Ituiubata

O.R.O. Audio V. Com. Manuf. Ltda
Rua Trinta Ses, 836 - Progresso
☎ 38302-008 ☎ (34) 3268-2131

MG - Juiz de Fora

Eletrônica Tecnolocal Ltda
Rua Mal. Deodoro, 162 Lj 1 - Centro
☎ 36013-000 ☎ (32) 3215-1514

MG - Lavras

Evandro Zaccaroni Pedrosa ME
Rua Chopas Dória, 114 A - Centro
☎ 37200-000 ☎ (35) 3821-0550

MG - Montes Claros

Nélio Augusto Martins
Rua Dona Tuburating, 810 - Centro
☎ 39400-079 ☎ (38) 3222-2677

MG - Muriaé

Video Clonica Ltda
Rua Dr. Lido Bandeira
☎ 36880-000 ☎ (32) 3722-4972

MG - Passos

Allegro's Serviços Ltda
Rua Gal. João de Barros, 233 - Centro
☎ 37900-000 ☎ (35) 3521-6848

MG - Patos de Minas

Eletrônica Patos Ltda
Rua Major Góth, 815
Caixa Postal-029 - Cajazeiras
☎ 38702-054 ☎ (34) 3822-1210

MG - Poços de Caldas

Eletrônica Mundial TV Ltda
Rua Parí, 84 - Centro
☎ 37701-076 ☎ (35) 3722-4448

MG - Pouso Alegre

Movex e Term. Ltda
Rua Dom Assis, 217 - Centro
☎ 37550-000 ☎ (35) 3421-2120

MG - Sete Lagoas

Polyaudio Ltda
Rua João XXIII, 332 - Boa Vista
☎ 35700-537 ☎ (31) 3771-3707

MG - Teófilo Otoni

L.C. Eletrônica Ltda ME
Av. Getúlio Vargas, 1039 - Centro
☎ 39800-000 ☎ (33) 3522-2615

MG - Uberaba

Eletrônica Colorsum Ltda
Av. Guilherme Ferreira, 1219 - Centro
☎ 38022-200 ☎ (34) 3333-2520

MG - Uberlândia

Central Ltda
Av. Afonso Pena, 1122 - Centro
☎ 38400-706 ☎ (34) 3212-6915

MG - Uberlândia

Uberservise Assist. Técnica Ltda
Av. Fiorino Pasato, 3240 - Centro
☎ 38400-704 ☎ (34) 3212-3636

MG - Varginha

Telecenter Ltda
Av. Major Wanderlei, 315 - Centro
☎ 37900-500 ☎ (35) 3221-5480

MS - Campo Grande

Eletrônica Monte Líbano
R. 79004-154 ☎ (67) 3383-1540

MS - Corumbá

Centro Elet. Corumbani
Rua 15 de Novembro, 683 - Centro
☎ 79300-000 ☎ (67) 3231-9041

MS - Dourados

Postos de Assistência Técnica

- PA - Belém**
Elétrica Reis Ltda.
Av. José Bonifácio, 1012 lj 4/5/6 - S. Braz
☎ 66063-010 ☎ (P) 3249-8200
- PA - Belém**
Slim Size Serviços Eletrônicos Ltda.
Touros Angola, 3138 - Alarco
☎ 66092-040 ☎ (P) 3236-8678
- PA - Belém**
Video Check Sistemas Eletrônicos Ltda.
Touros Três de Maio, 1543 - San Braz
☎ 66063-879 ☎ (P) 3249-7210
- PA - Castanhal**
L.F. de Silva & Cia Ltda ME
Tr. Miguel Florenço de Oliveira - Milagre
☎ 68745-080 ☎ (P) 3711-1287
- PA - Maranhão**
Janira Márcia Simões Gurgel
Av. Antonio Maia 1539 - Centro
☎ 68500-000 ☎ (P) 994-3221.1891
- PA - Paraupabas**
Maio da Rosalia Silva Carvalho ME
Rua B, 214 - Cidade Nova
☎ 68515-000 ☎ (P) 994 3346-1137
- PA - Santarém**
Kátia Tamar
Travessa 15 de Novembro, 332 - Centro
☎ 68005-290 ☎ (P) 993 3522-5694
- PA - Tucuruí**
Francisco de Assis Felipe do Carmo ME
Av. Brasília, 67/8 - Centro
☎ 68458-020 ☎ (P) 994 3787-4448
- PB - Campina Grande**
Walter Pacheco de Oliveira
Rua Bento do Alencar 103 - Centro
☎ 58100-190 ☎ (P) 3321.3483
- PB - Campina Grande**
Elétrica Sem e Imagem
Rua Cavalcante Belo, 117 - Centro
☎ 58100-230 ☎ (P) 3321-2128
- PB - João Pessoa**
R.J. Soares da Silva ME
Av. João Machado, 1115 - Centro
☎ 58013-522 ☎ (P) 3321-0460
- PB - João Pessoa**
José Garcia de Oliveira
Av. Santa Catarina, 879 - Estados
☎ 58030-071 ☎ (P) 3324-2164
- PB - Patos**
Francisco Marcelo Aires Nunes ME
Rua Lourenço Wanderley, 196 - Centro
☎ 58700-120 ☎ (P) 3341-5199
- PE - Caruaru**
Nilton do Silva - ME
Rua Silvino Macedo, 122
Município de Nassau
☎ 55012-380 ☎ (P) 3723-7224
- PE - Garanhuns**
R.V. Pereira Eletrônica
Rua Moura de Nassau, 131 - Centro
☎ 55293-100 ☎ (P) 3761-7830
- PE - Jaboá, Guararapes**
Ely Video Sem Ltda ME
Estrada do Batallão, 1119 - Prazeres
☎ 54315-570 ☎ (P) 801 3341-7955
- PE - Olinda**
Rosângela Pereira Da Silva - ME
Av. Dr. José Augusto Moreira, Nº 975
Cruz 2 - Cosmeaçu
☎ 53130-400 ☎ (P) 3341-0009
- PE - Recife**
Imagem e Som Serv. Têc. Comercio Ltda
Av. Antônio de Góes, 340 lj 01 - Pina
☎ 52050-020 ☎ (P) 3345-6042
- PE - Recife**
Prensacere Eletrônica Ltda
Rua Capitão Rabinovich, 38 - Pina
☎ 51011-010 ☎ (P) 3326-4688
- PE - Recife**
Jorge Luiz de Souza ME
Av. Conselheiro Rôza e Silva, 1414 - Afilios
☎ 52050-020 ☎ (P) 3421-6901
- PE - São Louz (Mata)**
Montezuma Com. e Representações Ltda
Rua 10 de Janeiro, 47 - Centro
☎ 54735-230 ☎ (P) 3325-0192
- PE - Serra Talhada**
JDR Com. Mat. Eletrônica Ltda.
R. Enock Inácio de Oliveira, 933 - Centro
☎ 56903-400 ☎ (P) 877 3831-1401
- PE - Petrolina**
Val Eletrônica
Rua Fernando Góes, 67 - Centro
☎ 56332-175 ☎ (P) 877 3862-5900
- PE - Teresina**
João Alencar Maranhão
Av. Joaquim Ribeiro, 1188 - Centro
☎ 64019-760 ☎ (P) 864 3223-0825
- PR - Apucarana**
N.N. Com. e Manutenção
de Aparelhos Eletrônicos Ltda.
Rua Rio Branco, 170 - Centro
☎ 84800-120 ☎ (P) 43 3424-5344
- PR - Arapongas**
Luzmax Com. Mat. Eletrônicos Ltda.
Rua Uruguai, 426 - Centro
☎ 86701-010 ☎ (P) 43 3252-1606
- PR - Campo Mourão**
Elétrica Pól Color Ltda
Av. Capitão João Bendoricchi, 1621 - Centro
☎ 87900-005 ☎ (P) 44 3525-2607
- PR - Cascavel**
Santinho Serv. Eletr. Ltda.
Rua São Paulo, 1447 - Centro
☎ 85806-020 ☎ (P) 45 3225-3121
- PR - Cianorte**
Somar Eletrônica
Av. Brasil, 172 - Centro
☎ 87200-000 ☎ (P) 44 3631-1232
- PR - Curitiba**
A B Eletrônica Ltda.
Rua Estada Indaiá, 1100 - Baboçati
☎ 82510-050 ☎ (P) 41 3256-3004
- PR - Curitiba**
Casa dos Cinescôpios Ltda
Rua 24 de Maio, 1160 - Rebouças
☎ 80230-080 ☎ (P) 41 3333-5116
- PR - Curitiba**
Rochete Com. Comp. Elet. Ltda.
Av. Iguaçu, 60/100 - Rebouças
☎ 80230-020 ☎ (P) 41 3232-3774
- PR - Dourados**
Alfredo Pralag e Cia Ltda.
Rua. 082, 576 km 05 - Centro
☎ 87485-000 ☎ (P) 44 3663-1967
- PR - Guaíra**
Armando Joaquim dos Santos
Av. Mate Laranjeira, 445 - Centro
☎ 85 890-000 ☎ (P) 44 36422718
- PR - Foz do Iguaçu**
Exporfêlis Imp. Exp. Com. Ltda.
Av. República Argentina, 792 - Centro
☎ 85851-200 ☎ (P) 45 3523-8833
- PR - Francisco Beltrão**
Moary Scotti Eletrônica ME
Av. Julio Assis Cavalleiro, 191 - Centro
☎ 85601-000 ☎ (P) 46 3523-5241
- PR - Londrina**
Trinilhon Com. de Equip. Elet. Ltda.
Rua Góes, 1133 - Centro
☎ 86010-460 ☎ (P) 43 3321-3820
- PR - Mar. Cds. Rondon**
Elétrica Guioza Ltda
R. Sete de Setembro, 436, sala 3 - Centro
☎ 85960-000 ☎ (P) 45 3254-9056
- PR - Maringá**
M J Informática Ltda
Rua Ver. Basílio Saltikoff, 610 - Centro
☎ 87013-190 ☎ (P) 43 3624-3154
- PR - Paranaguá**
Kemi Tokunaga
Rua Manoel Viana, 400 A - Rain
☎ 83206-250 ☎ (P) 41 3423-3152
- PR - Ponta Grossa**
Hilton Simionato & Cia Ltda
R. Sen. Pinheiro Machado, 310 - Centro
☎ 84010-290 ☎ (P) 42 3222-6590
- PR - Rio Negro**
Bernhard Schuchmacher
Av. Gen. Pinheiro Tomhorst, 2045 - Bom Jesus
☎ 83800-000 ☎ (P) 47 3645-0251
- PR - Toledo**
Elétrica Bedimset Ltda.
Rua Piratini, 2095 - Centro
☎ 85901-010 ☎ (P) 45 3252-3738
- PR - Umuarama**
Elétrica Paraciana Ltda.
Av. Cabo Garcia Gd, 3534 - Centro
☎ 87201-090 ☎ (P) 44 3622-6918
- RJ - Angra dos Reis**
Elétrica Teles Som Ltda
Estrada Angra Gelulândia, 336 - Centro
☎ 23900-000 ☎ (P) 24 3367-3445
- RJ - Barra da Piraí**
Washington L. da Silva Eletrôn. ME
R. José Alves Pimenta, 1710 - Matadouro
☎ 27115-010 ☎ (P) 24 2443-7745
- RJ - Barra Mansa**
Max Viduan Eletr. Ltda - ME
Rua Barão de Guapé, 58 - Centro
☎ 27345-040 ☎ (P) 24 3323-2091
- RJ - Cabo Frio**
Audio Color Elet. Ltda
Av. Julia Kubitschek, 10 A - Centro
☎ 28905-000 ☎ (P) 22 2643-2369
- RJ - Campos**
Genel Eletrônica
Rua Getúlio Passos, 36 - Centro
☎ 28010-470 ☎ (P) 22 2733-4266
- RJ - Itaguaí**
E. M. & S. Mem. de Itaguaí Ltda
Rua Protogenes Guimarães, 22 - Centro
☎ 23810-840 ☎ (P) 21 2688-6491
- RJ - Macaé**
Agelcom Com. e Serviços Elet.
R. Inácio de Góves, 516 R.02 - Centro
☎ 27913-120 ☎ (P) 22 2762-6235
- RJ - Niterói**
Serv. Tec. Falcine Ltda
Rua Br. do Amazonas, 330 - Centro
☎ 24030-110 ☎ (P) 21 2719-6721
- RJ - Nilópolis**
Eletro Lunda
Estr. Sen. Salgado Filho, 387 - Olinda
☎ 26510-000 ☎ (P) 21 2791-7482
- RJ - Nova Friburgo**
Elétrica Rosaria
Av. Julio Antônio Thurlher,
200 - lj 12 - Olaria
☎ 28620-000 ☎ (P) 22 2526-9379
- RJ - Nova Iguaçu**
Eng. Vídeo & Informática Ltda
Rua Dr. Barros Junior, 456 - Centro
☎ 26210-030 ☎ (P) 21 3370-6280
- RJ - Petrópolis**
Tete-Audio Oficina
Rua Chile, 94 - Alta Serra
☎ 25635-030 ☎ (P) 24 2231-2737
- RJ - Resende**
Magistral Eletrôn. Áudio e Vídeo
Av. Salmim Branco, 158 - Centro
☎ 27251-300 ☎ (P) 24 3355-0101
- RJ - Rio de Janeiro**
Consertar Serviços Eletrônicos Ltda
Av. das Américas, 6700 Bloco 2 lj 110
Shopping Infobarr - Barra do Tijuca
☎ 22793-080 ☎ (P) 21 2431-1344
- RJ - Rio de Janeiro**
Gomatto Eletrônica Ltda
R. Góes Aguiar, 1225 lj. C - Penha
☎ 21020-190 ☎ (P) 21 2260-9905
- RJ - Rio de Janeiro**
Servitório Serv. Têcn. Ltda
Rua Gonzaga Bastos, 266 A - Vila Isabel
☎ 20541-000 ☎ (P) 21 2238-9591
- RJ - Rio de Janeiro**
Sovietto Comercio Ap. Eletrônicos Ltda
Rua Manoel Barreto, 5 - Botafogo
☎ 22221-100 ☎ (P) 21 2541-7393
- RJ - Rio de Janeiro**
Shettec Assat. Técnica Ltda
Rua Dias da Cruz, 627 - Méier
☎ 20.720-011 ☎ (P) 21 2593-3008
- RJ - Rio de Janeiro**
Elétrica Navantes Ltda
Av. São Cruz, 51A - Realengo
☎ 21715-321 ☎ (P) 21 3335-7929
- RJ - Rio de Janeiro**
Elétrica 3120 - Eletôn Ltda.
Av. das Américas, 3120
Bl. 2 lj. 102 - Barra da Tijuca
☎ 22640-102 ☎ (P) 21 3325-6044
- RJ - Rio de Janeiro**
Filip Eletrônica Ltda.
Estr. Rodrigues Cabes, 90
Lj. C - Jacarepaguá
☎ 22713-370 ☎ (P) 21 2445-4553
- RJ - Rio de Janeiro**
Poltron Servicos Eletôn Ltda.
Rua Angélica Motta, 420 - Olaria
☎ 21021-490 ☎ (P) 21 2560-6497
- RJ - Rio de Janeiro**
Poltron Servicos Eletôn Ltda.
Estr. do Galvão, 2500
Bl. A lj. G - Ilha do Gov.
☎ 21931-003 ☎ (P) 21 2462-0727
- RJ - Rio de Janeiro**
Poltron Servicos Eletôn Ltda.
Rua dos Imvelidos, 194 - Centro
☎ 20231-020 ☎ (P) 21 2222-2176
- RJ - Rio de Janeiro**
Paula Press Eletrônica
Rua Soldado de Amaral, 14 - Centro
☎ 20231-016 ☎ (P) 21 2509-6851
- RJ - Teresópolis**
L. Som Eletrônica Ltda.
Rua Edmundo Bittencourt, 145 - Centro
☎ 25953-030 ☎ (P) 21 2743-9467
- RJ - Três Rios**
Novo Vídeo Eletrônica
R. Moacir Costa Barros, 411
Lj 25 - Centro
☎ 25805-090 ☎ (P) 25 2555-2506
- RJ - Volta Redonda**
Elétrica Vídeo Sem Ltda
Rua 574, nº 99 - N. S. dos Gregos
☎ 27295-430 ☎ (P) 24 3337-3705
- RJ - São Gonçalo**
Serviços Tec. Falcine
Rua Dr. Nilo Pegarini, 53 Sub loja 1 e 2
Centro de São Gonçalo
☎ 24445-360 ☎ (P) 21 2405-6160
- RJ - Duque de Caxias**
Newe Power Serviços Elet. Ltda
Av. Duque de Caxias, 10 - Centro
☎ 25070-400 ☎ (P) 21 2772-8244
- RN - Caiçó**
José Antônio Fernandes
Rua Otávio Laraminis, 767 - Centro
☎ 59300-000 ☎ (P) 84 3421-1891
- RN - Mossoró**
Raimundo Norberto Almeida
Rua Treze de Maio, 14 - Prata
☎ 59600-210 ☎ (P) 84 3316-3229
- RN - Natal**
João Paulo da Costa ME
Av. Cel. Estevam, 1450 - Alecrim
☎ 59030-000 ☎ (P) 84 3223-2581
- RN - Natal**
Superma Ltda
Av. Assaímarino de Alencar, 207 - Alecrim
☎ 59030-350 ☎ (P) 84 3222-6382
- RO - Jarú**
Olivêia do Amaral
Av. Páe. Adolfo Rolli, 2153 - Centro
☎ 78940-000 ☎ (P) 169 3251-1302
- RO - Ji-Paraná**
Castro Henrique Ltda. ME
R. Temente Antônio Joao, 930 - Primavera
☎ 78963-150 ☎ (P) 69 3421-1891
- RO - Ouro Preto D'Oeste**
S.A. do Rocha Lopes
Av. XV de Novembro, 505 - Jd. Topical
☎ 78950-000 ☎ (P) 69 3461-2742
- RO - Pimenta Bueno**
Adão do Silva Elet. Ma
Av. M. Rod. Romão, 1060 - Centro
☎ 78984-000 ☎ (P) 69 3451-2587
- RO - Porto Velho**
Francisco Chagas de Oliveira
Av. Amazonas, 2906 - Novo Porto Velho
☎ 78906-000 ☎ (P) 69 3225-2024
- RO - Porto Velho**
Elétrica Rua 2000 Ltda
Rua João Goulart, 1776 - São Cristóvão
☎ 78901-100 ☎ (P) 69 3224-1701
- RO - Rolim de Moura**
Rua Curumbinho, 4931 - Centro
☎ 78995-000 ☎ (P) 69 3442-1178
- RO - Vilhena**
Valdir Ueker-Me
Rua Góes e Silva, 45 - Centro
☎ 78995-000 ☎ (P) 69 3322-1161
- RR - Boa Vista**
Hl. Van Den Berg Filho
R. Gen. Peleço Brasil, 485 - S. Francisco
☎ 67905-130 ☎ (P) 95 3224-9605
- RS - R. Gonçalves**
Elétrica Antonov Ltda.
Rua Dr. Caza Grande, 290 - Cidade Alta
☎ 95700-000 ☎ (P) 54 3451-1755
- RS - Bagé**
Elétrica Bagé Ltda.
Av. General João Telles, 1233 - Centro
☎ 96400-000 ☎ (P) 53 3242-7403
- RS - Cachoeirinha**
Tecnibiose Eletrônica Ltda
Rua Escribas Jordão
de Silva, 49 - Vila Esuiré
☎ 94920-520 ☎ (P) 51 3471-3126
- RS - Canoas**
Luz Henrique Passoni
Rua Muck, 305 - Centro
☎ 92010-250 ☎ (P) 51 3476-4713
- RS - Carazinho**
Duarte Bordighini & Cia Ltda
Rua General Sampaio, 162 - Glória
☎ 95900-000 ☎ (P) 54 3330-2292
- RS - Caxias do Sul**
Sena Gonçalo Serviços Eletrônicos Ltda.
Rua Simões, 950 - Centro
☎ 95200-010 ☎ (P) 54 3222-3180
- RS - Erechim**
Elétrica Cidade Ltda
Av. Rui Barbosa, 129 - Centro
☎ 97900-000 ☎ (P) 54 3321-1976
- RS - Estância Velha**
Elétrica Trivenelles Ltda
Av. João XIII, 756 - Rincão dos Ilhéus
☎ 95900-000 ☎ (P) 51 3561-2142
- RS - Ferropolis**
Siltec Eletrônica Ltda
Rua República, 375 S 01 - Centro
☎ 95180-000 ☎ (P) 54 3261-5455
- RS - Gravataí**
Raim Serv. Elet. Ltda
Av. Daniel Condado Luz de
Oliveira, 2022 - Centro
☎ 94030-000 ☎ (P) 51 3488-9983
- RS - Ijuí**
Elétrica Spitzer Ltda
Rua Cristiano Leite, 203 - Centro
☎ 97150-000 ☎ (P) 55 3332-7766
- RS - Lajeado**
Elétrica Tenda Ltda.
Av. Benjamin Constant, 1771 - Florestal
☎ 95900-060 ☎ (P) 51 3714-2090
- RS - Marau**
Mário Zilmarino de Silva - ME
Av. Julio Barreto, 1439 S 04 - Centro
☎ 97150-000 ☎ (P) 54 3342-4571
- RS - Novo Hamburgo**
Paes Serviço
Rua Borges de Medeiros, 1171 - Centro
☎ 93.310-040 ☎ (P) 51 3582-3191
- RS - Passo Fundo**
Elétrica Gasian Ltda
Rua XV de Novembro, 1170 - Centro
☎ 99010-070 ☎ (P) 54 3311-1104
- RS - Pelotas**
Carlos Eduardo Lopes Ilharret
Rua 15 de Novembro, 758 - Centro
☎ 96015-000 ☎ (P) 53 3225-2173

Postos de Assistência Técnica

RS - Porto Alegre
Multitron Eletrônica Ltda
Rua Aureliano de Figueiredo
Pinto, 914 - Cidade Boas
☎ 90950-190 ☎ (51) 3226-8834

RS - Porto Alegre
Eletrônica Arneiro Ltda
Av. do Forte, 1466 - Vl. Ipiranga
☎ 91360-001 ☎ (51) 3344-4413

RS - Rio Grande
Athos Camargo de Lemos
Rua General Câmara, 261 - Centro
☎ 96200-320 ☎ (53) 3231-5665

RS - Sant. Livramento
Elbio Avila Corêa - ME
Rua Antonio Fernandes
da Cunha, 758 - Centro
☎ 97573-610 ☎ (53) 3242-2741

RS - Santa Cruz do Sul
Comercio do Sistema LTDA
Rua Sen. Pinheiro Machado, 963 - Centro
☎ 94810-080 ☎ (51) 3713-2697

RS - Santa Maria
Munari & Krutzik Ltda
Rua Tiradentes, 33 - Centro
☎ 97050-730 ☎ (55) 3222-6151

RS - Santa Rosa
Eletrônica Transvôde Ltda.
Rua Coelho Neto, 253 - Centro
☎ 98900-000 ☎ (55) 3511-3449

RS - São Borja
Oyr Cabana Chaves
Rua General Serafim
Dornelles Vargas, 165B - Centro
☎ 97670-000 ☎ (55) 3431-1850

RS - São Leopoldo
Eletrônica Andersoni Ltda
Rua Soldadura do Gama, 301 - Centro
☎ 93010-230 ☎ (51) 3532-1485

RS - Soledade
Rogier Luiz Mânica ME
Rua Lido Cardoso, 253 - Centro
☎ 99300-000 ☎ (54) 3381-2036

RS - Uruguaiana
José Luiz Nancanellos Gomes
Rua General Vigário, 1700 - Boa Vista
☎ 97500-330 ☎ (55) 3412-1791

RS - Vacaria
Bonella & Cia Ltda
Rua Pinheiro Machado, 162 - Centro
☎ 95200-000 ☎ (54) 3231-1396

RS - Veranópolis
Comercial Elmo Lunk Ltda.
Rua Andrade Neves, 130 - Centro
☎ 95330-000 ☎ (54) 3441-4224

RS - Venâncio
Services Elétrica Eletrônica Prular Ltda
Av. America Vespucci Central, 268 Centro
☎ 94410-300 ☎ (51) 3485-3263

SC - Balaiaior Camboriu
Christian Marcos Santos de Mello ME
Quarta Avenida, 784 - Centro
☎ 88330-000 ☎ (47) 3363-0666

SC - Blumenau
Assist. Tec. Bivarçol Ltda.
Rua São José, 108 - Petropolis
☎ 89010-220 ☎ (47) 3322-6691

SC - Brusque
Elitrio Ricardo Mark Ltda.
Rua Floriopolis, 1239 - Aguas Claras
☎ 88353-501 ☎ (47) 3351-1458

SC - Chapeçó
Valdir Moroni
Rua Nereu Ramos, 253 - D. Centro
☎ 89812-110 ☎ (49) 3323-8562

SC - Concórdia
TV Som Consorto Aparelhos Elet. Ltd.
Rua 29 de Julho, 112 - Centro
☎ 89700-000 ☎ (51) 3442-3704

SC - Criciúma
Centro Progressivo Assist. Téc. Ltda.
Av. Cardeal, 950 - Centro
☎ 88802-001 ☎ (48) 3437-1568

SC - Florianópolis
Consel Com. e Serv. de TV Ltda.
Rua São Jorge, 234 - Centro
☎ 88015-520 ☎ (48) 3222-0368

SC - Florianópolis
Márcio Bosquetto
Rua Tenon Cristina, 316 - Estrêlo
☎ 88070-790 ☎ (48) 3244-1773

SC - Jaraguá do Sul
Master Eletrônica do Brasil Ltda - ME
Rua Exp. Antonio Carlos
Ferreira, 607 - N. Brasil
☎ 89752-100 ☎ (47) 370-1234

SC - Joaçaba
F. Tronazo Eletrônica Ltda.
Av. Duque de Caxias, 556 - Centro
☎ 89600-000 ☎ (49) 3522-0418

SC - Joinville
Eletrônica Ludesz Ltda.
Rua Pedro Kell, 974 - Baracani
☎ 89202-350 ☎ (47) 3422-9599

SC - Lages
Oficina Eletrônica Teo Colan Ltda.
R. Osvaldo Vieira da Costa, 138 - Centro
☎ 8501-050 ☎ (49) 3222-2382

SC - Rio de Sul
Comercial Eletrônica TV 15 Ltda - ME
Rua Abaehon Lincola, 14 - Centro
☎ 89160-000 ☎ (47) 3521-2696

SC - São Miguel do Oeste
Dogatin & Cia Ltda.
Rua Duque de Caxias, 1413 - Centro
☎ 89900-000 ☎ (49) 3622-0026

SC - Tubarão
CSE Com. e Serv. Ltda.
Rua Alberto Guimarães, 754 - Centro
☎ 88701-300 ☎ (48) 3626-3644

SC - Xaxerê
Tarela & Peronzi Ltda.
Rua Cel. Pessoa Maia, 1185 - Centro
☎ 89620-000 ☎ (49) 3433-0014

SC - Araçuaia
Fornel Eletrônica Serv. e Com.
Av. Des. Manoel, 672 - Guirapim
☎ 49055-210 ☎ (79) 3214-3424

SE - Itabaiana
Luiz Antônio Pereira da Silva
Rua Itaparanga, 389 - Centro
☎ 49500-000 ☎ (79) 3431-4845

SE - Lagarto
Eletrônica Telecap de Lagarto LTDA
Praça Filomeno Hora, 77 - Centro
☎ 49400-000 ☎ (79) 3631-2656

SE - Americana
Tec. Imagem Eletronica Ltda - ME
Rua Francisco de Camargo, 800 - Centro
☎ 13465-020 ☎ (19) 3406-7831

SP - Andradina
Sérgio Casanoves CIA LTDA ME
Rua Dom Bosco, 722 - Centro
☎ 18900-000 ☎ (18) 3722-7444

SP - Aracatuba
Novarte Eletrônica Ltda
Rua São Leopoldo, 1087 - Aracimão
☎ 16030-070 ☎ (18) 3623-4260

SP - Assis
Ezio Rozanzi - ME
R. José Nogueira Marmonte, 51 - Centro
☎ 19800-000 ☎ (18) 3322-5707

SP - Barretos
Maurício Caporali Neto - ME
Rua 28, 970 - Centro
☎ 14780-110 ☎ (17) 3322-2742

SP - Baurerri
Comercio Eletrônica Centerfil Ltda
Av. Santa Ursula, 35 - Centro
☎ 06401-160 ☎ (11) 4198-2030

SP - Baurerri
Eletrônica Aximi Ltda.
R. Memorizer Claro, 2-88-2-70 - Centro
☎ 17015-130 ☎ (14) 3223-9551

SP - Botucatu
Eletronica Telenor Ltda.
Av. Floriano Peixoto, 662 - Centro
☎ 18600-240 ☎ (14) 3882-1081

SP - Bragança Paulista
Eletrônica América Ltda
R. Cal. Teófilo Leme, 1447 e 1449 - Centro
☎ 12900-000 ☎ (11) 4033-2231

SP - Campinas
Hugo's Flaca Ltda
Rua Padre Vieira, 274 - Bosque
☎ 13015-300 ☎ (19) 3236-9199

SP - Campinas
T.A.V. Novelli-ME
Rua Major Solan, 992 - Cambui
☎ 13024-091 ☎ (19) 3253-5660

SP - Catanduva
Neumar Eletrônica de Catanduva Ltda.
Av. Guilherm. 607 - Higienópolis
☎ 15804-055 ☎ (17) 3522-8381

SP - Cortia
Eletrônica Nova Renzoza Ltda
Av. Manoel José Padua, 365 - Centro
☎ 06700-000 ☎ (11) 4703-3398

SP - Diadema
Eletrônica Onense Ltda
Rua Onense, 587 - V. Galicia
☎ 09920-650 ☎ (11) 4057-4387

SP - Fernandópolis
Paulo Roberto Gregorini ME
Av. Exped. Brasileiros, 1614 - Centro
☎ 15600-000 ☎ (17) 3442-3921

SP - Franca
Serefina & Almeida Franca Ltda - ME
Rua Padre Anchieta, 1258 - Centro
☎ 14400-740 ☎ (14) 3722-1428

SP - Franco da Rocha
Eletrônica Ade-Sun Ltda.
Dr. Hamilton Prado, 399 - Centro
☎ 07780-000 ☎ (11) 4449-2408

SP - Guarulhos
Video Tape Com. e Ass. Tec. Ltda
Av. Tiradentes, 435 - Centro
☎ 07090-000 ☎ (11) 6440-8902

SP - Indaiatuba
Mônica Eletrônica e Informatica Ltda ME
Rua Nicaçanga, 10 - Pg. Boa Esperança
☎ 13.300-000 ☎ (19) 3834-7314

SP - Itapetingina
Tania Aparecida Albuquerque ME
Rua. 5 de Novembro, 901 - V. Nazari
☎ 18211-310 ☎ (15) 3271-0936

SP - Itapava
Mônica Camargo Inpasser ME
Av. Cel. Antonio Paredão, 411 - Centro
☎ 18400-180 ☎ (15) 3522-3424

SP - Itu
Althos Com. Prod. Elettron Ltda ME
Rua Santa Cruz, 781 - Centro
☎ 13300-560 ☎ (11) 4023-0188

SP - Jundiaí
Antonio Cardoso - ME
Av. Dr. Curoteloni, 729 - Centro
☎ 13201-500 ☎ (11) 4587-6803

SP - Jundiaí
Lívio Iaglacarne Junior - ME
Rua Zacarias de Goes, 193 - Centro
☎ 13201-800 ☎ (11) 4586-2182

SP - Limeira
Eletrônica Central Com.
de Equip. Eletro. Ltda.
Rua Dr. Itaparanga Camargo, 1236 - Centro
☎ 13480-203 ☎ (19) 3441-2047

SP - Marília
Televidéo - Elitrio Com.
de Paços e Srv. Ltda.
Av. Pedro de Toledo, 772 - Centro
☎ 17509-020 ☎ (14) 3454-3350

SP - Matão
Wilson Tearesim ME
Av. Seta de Setembro, 1435 - Centro
☎ 15900-000 ☎ (14) 3382-1046

SP - Mauá
Maui TV Eletrônica Ltda
Av. Dom José Gaspar, 96 - Matriz
☎ 09370-670 ☎ (11) 4555-6683

SP - Mogi Guaçu
Adal Tec. Com. Tec. Equip. Elet. Ltda
Av. Mogi Mirim, 1039 - Jd. Itacolomy
☎ 13840-000 ☎ (19) 3818-1171

SP - Pindamonhangaba
Barthou Favato Suzano ME
Rua dos Expedicionários, 33 - Centro
☎ 12400-370 ☎ (12) 3642-8311

SP - Piracicaba
José Rodrigues Filho Proscroba ME
Rua Moraes Barros, 1556 - Cidade Alta
☎ 13416-740 ☎ (19) 3433-1276

SP - Pres. Prudente
L.C. Lima
Rua Major Felício Tambara, 1263 - Vl. Nova
☎ 19010-052 ☎ (18) 221-4343

SP - Registro
Antonio da Guia Costa
Rua Chiochi Ono, 107 - V. S. Francisco
☎ 11900-000 ☎ (13) 3821-2324

SP - Ribeirão Preto
Serviçom Master Service Ltda
Av. Meira Junior, 1269 - Jd. Mosteiro
☎ 14085230 ☎ (16) 3627-4232

SP - Ribeirão Preto
Fátima de Fátima Ltda
Rua São Paulo, 805 - Campos Elises
☎ 14085-010 ☎ (16) 3979-1438

SP - Rio Claro
Eletrônica Calode Alziul Ltda
Rua 03, Nº 1504 - Centro
☎ 13500-161 ☎ (19) 3524-2810

SP - São José dos Campos
Moquim Com. Equip. Eletro Eletro
Av 23 de Maio, 181 - Vila Maria
☎ 12.209-410 ☎ (12) 3923-2251

SP - Santo André
TV Técnica Fuij Ltda ME
Rua Cel. Adolfo Azeite, 260 - Centro
☎ 09020-260 ☎ (11) 4994-3188

SP - Santos
Shadya Eletrônica Ltda
Rua Cavallotti de Mandauro, 234
Campo Grande
☎ 11075-102 ☎ (13) 3235-4959

SP - São Bernardo do Campo
Renz R. Fernandes Cia
Av. Pery Ronchetti, 20 - Centro
☎ 09771-000 ☎ (11) 4332-5677

SP - São Bernardo do Campo
Eletrônica Cromática Ltda.
Av. Sen. Vergueiro, 4444 - Rudge Romus
☎ 09725-670 ☎ (11) 4568-1788

SP - São Caetano do Sul
TV Técnica São Caetano Ltda.
Rua Alagoas, 400 - Centro
☎ 09521-050 ☎ (11) 4229-2467

SP - São João del-Rei
Comarato Eletrônica Ltda
R. Bernardino de Campos, 3738 - Centro
☎ 15015-300 ☎ (17) 3232-7303

SP - São Paulo
Comercial Elet. Unitrator
Rua Louvençh 14 - Bom Retiro
☎ 01207-000 ☎ (11) 3224-0054

SP - São Paulo
Eletrônica Rights Ltda
Rua do Manifesto, 1403 - Ipiranga
☎ 01209-001 ☎ (11) 3341-2027

SP - São Paulo
Eletrônica Rights Ltda
Rua do Manifesto, 1403 - Ipiranga
☎ 01209-001 ☎ (11) 3341-2027

SP - São Paulo
Eletrônica S. O. S. TV Ltda
Rua Soldado Francisco
Gomes de Souza, 234 - Pq Novo Mundo
☎ 02189-030 ☎ (11) 6954-5517

SP - São Paulo
Eletrônica São Mathheus Ltda
Av. Anstos Bar, 2014 - São Mathheus
☎ 02949-300 ☎ (11) 6962-0746

SP - São Paulo
Eletrônica Workstar Ltda - ME
Av. Covoa, 262 - São Miguel Pta.
☎ 08030-180 ☎ (11) 5614-1087

SP - São Paulo
Hiçao Osishi ME
Av. Nossa São do Sabará, 3345
Campo Grande
☎ 04447-020 ☎ (11) 5614-1087

SP - São Paulo
Tascamar Eletro Eletrônica Ltda. ME
Av. Dr. Guilherme D. Villas, 1145
Vila Suzano
☎ 05649-001 ☎ (11) 3771-4710

SP - São Paulo
Telefex Com. e Assist. Tec. Ltda
Rua Baronesa de Itó, 20/22
Santa Cecília
☎ 012131-000 ☎ (11) 3825-5692

SP - São Paulo
Serviço Assist. Téc. Ltda ME
Av. Ministro Patrônio Partella, 1318
Freguesia do Ó
☎ 02959-000 ☎ (11) 3977-8708

SP - São Paulo
Ruza Eletronics Assessoria Tecnica
Av. Samara, 100 - Paulistas
☎ 05010-090 ☎ (11) 3868-2095

SP - São Paulo
Support Com. de Prod.
Elet. e Assist. Tec. Ltda
Rua Antonio de Souza Neschete, 127
Jaguari
☎ 05325-000 ☎ (11) 3766-6884

SP - São Paulo
Paulist Com. Video Sem Eletro. Ltda
Av. Amador Bueno da Veiga, 869 - Pêsado
☎ 03040-000 ☎ (11) 6642-9580

SP - São Paulo
Eletrônica Botelho Ltda
Rua Itapira, 981 - Taboapé
☎ 03310-000 ☎ (11) 296-8562

SP - São Paulo
Planoshop Comercial Ltda.
Av. Pinacema, 1411
Gênelio RS Tomé - Barueri
☎ 06460-030 ☎ (11) 4193-3170

SP - São Paulo
Com. Sumaryn Eight. Eletrônicos Ltda.
Av. S. Miguel, 5630 E 5636 - São Miguel
☎ 03870-100 ☎ (11) 6280-9411

SP - São Sebastião
Santos e Nascimento Eletrônica Ltda.
Rua Antonio Candido, 170 - Centro
☎ 111600-000 ☎ (12) 9892-6250

SP - São Vicente
Raül B. Gomes Ltda
Rua José Bonifácio, 396 - Centro
☎ 13110-800 ☎ (13) 3468-8323

SP - Sorocaba
Cil Eletrônica Ltda
Rua Conde D'Eu, 53 - Vergueiro
☎ 13670-450 ☎ (15) 3211-5242

SP - Suzano
Eduardo José de Lima Suzano - ME
Rua Mississinara São Cooper, 24 -
Joãoim Gomes
☎ 08600-000 ☎ (11) 4742-5519

SP - Taboão da Serra
Eletrônica LAR Ltda
Rua João Batista
de Oliveira, 310 - Jardim do Glório
☎ 06786-450 ☎ (11) 4768-2704

SP - Taboatã
Ferreira e Freitas Toucatã Ltda.
Rua Dr. Silvio Barros, 261 - Centro
☎ 12080-530 ☎ (12) 3632-8022

SP - Tupã
Eletrônica Gentes Ltda - ME
Rua Coates, 575 - Centro
☎ 17601-150 ☎ (14) 3496-1851

SP - Votuporanga
Odenir Barbieri ME
Rua São Paulo, 4068 - Centro
☎ 13500-010 ☎ (17) 3421-9393

TO - Araguaína
Eletronica Videy Ltda.
Av. Tocantins, 1171 - Centro
☎ 27803-120 ☎ (63) 3414-8111

Certificado de Garantia

A LG Electronics do Brasil Ltda., através de sua Rede de Serviços Autorizados, garante ao usuário deste produto os serviços de Assistência Técnica para substituição de componentes ou partes, bem como mão-de-obra necessária para reparos de eventuais defeitos, devidamente constatados como sendo de fabricação, pelo período de 01(um) ano, incluindo o período de garantia legal de 90 (noventa) dias, contados a partir da data de emissão da nota fiscal de compra pelo primeiro proprietário, desde que o mesmo tenha sido instalado conforme orientações descritas no manual do usuário que acompanha o produto e, somente em Território Nacional.

Garantia Legal

O consumidor tem o prazo de 90(noventa) dias, contados a partir da data de emissão da nota fiscal de compra, para reclamar de irregularidades (vícios) aparentes, de fácil e imediata observação no produto, como os itens que constituam a parte externa e qualquer outra acessível ao usuário, assim como, peças de aparência e acessórios em geral.

Condições para validade da garantia legal e contratual

A Garantia Legal e Contratual perderá seu efeito se:

- O produto não for utilizado para os fins a que se destina;
- A instalação ou utilização do produto estiver em desacordo com as recomendações do Manual de Instruções;
- O produto sofrer qualquer dano provocado por mau uso, acidente, queda, agentes da natureza, agentes químicos, aplicação inadequada, alterações, modificações ou consertos realizados por pessoas ou entidades não credenciadas pela LG Electronics do Brasil Ltda;
- Houver remoção e/ou alteração do número de série ou da identificação do produto.

Condições não cobertas pela garantia legal e contratual

A Garantia não cobre:

- Danos provocados por riscos, amassados e uso de produtos químicos/abrasivos sobre o gabinete;
- Transporte e remoção de produtos para conserto que estejam instalados fora do perímetro urbano onde se localiza o Serviço Autorizado LG mais próximo. Nestes locais, qualquer despesa de locomoção e/ou transporte do produto, bem como despesas de viagem e estadia do técnico, quando for o caso, correrão por conta e risco do Consumidor;
- Desempenho insatisfatório do produto devido a instalação ou rede elétrica inadequadas;
- Troca de peças e componentes sujeitos a desgaste normal de utilização ou por dano de uso;
- Serviços de instalação, regulagens e externas e limpeza, pois essas informações constam no Manual de Instruções;
- Eliminação de interferências externas ao produto que prejudiquem seu desempenho, bem como dificuldades de recepção inerentes ao local ou devido ao uso de antenas inadequadas.

Observações:

- A LG Electronics do Brasil Ltda. não assume custos ou responsabilidades relativos a pessoa ou entidade que venham a oferecer garantia sobre produtos LG, além das aqui descritas;
- As despesas decorrentes e conseqüentes da instalação de peças que não pertençam ao produto são de responsabilidade única e exclusiva do comprador;
- A LG Electronics do Brasil Ltda se reserva o direito de alterar as características gerais, técnicas e estéticas de seus produtos sem prévio-aviso;
- A garantia somente é válida mediante a apresentação de nota fiscal de compra deste produto;



SAC serviço de atendimento
ao consumidor

4004 5400 Capitais e Regiões Metropolitanas

0800 707 5454 Demais localidades

WWW.LGE.COM.BR

EM CASO DE DÚVIDA, CONSULTE NOSSO SAC

Importado por:

LG Electronics do Brasil Ltda.

CNPJ : 01.166.372/0001-55

Insc. Est. 688.134.332.111

End. Av. Dom Pedro I, W7777 - Prédio 1 e 2,

Área Industrial do Piracangagua II,

Taubaté - SP

CEP : 12091-000