



MANUAL DE USUARIO

SXS

FRIGORÍFICO

Por favor lea detenidamente este manual antes de utilizar el aparato y guárdelo para futuras consultas.

# Contenidos

Introducción	Datos Preliminares	3
	Instrucciones de seguridad	3
	Identificación de las partes	5
Instalación	Seleccione una ubicación adecuada	7
	Desmontaje de la puerta	8
	Colocación de la puerta	9
	Instalación del tubo de suministro de agua	9
	Instalación	10
Funcionamiento	Puesta en marcha	12
	Ajuste de las temperaturas y funciones	12
	Uso del dispensador (sólo en algunos modelos)	18
	Cesta de congelador	22
	Compartimento para refrescos (aplicable sólo a algunos modelos)	22
	Hielo y agua sin conectar tubos (solamente algunos modelos)	23
	Baldas (aplicable sólo a algunos modelos)	24
	Soporte para el vino (aplicable sólo a algunos modelos)	24
	Compartimento para huevos	24
	Control de humedad en el compartimento para verduras	25
	Desodorizante (aplicable sólo a algunos modelos)	25
	V Fresh (Opción no disponible para todos los modelos)	25
	La zona fresca '0' (aplicable solamente a algunos modelos)	26
	Uso de la balda en la puerta (opcional)	26
	Rincón del cambio de temperatura de la Opti Temp (Solamente algunos modelos)	27
	Cambio de temperatura de la Opti Temp (Solamente algunos modelos)	27
	Opti Temp/Miracle Zone (Solamente algunos modelos)	27
Sugerencias para la organización de los alimentos	Ubicación de los alimentos	28
	Guardar alimentos	29
	Consejo para ahorrar energía	29
Cuidados y mantenimiento	Cómo desmontar las diferentes partes	30
	Información general	32
	Limpieza	32
	Solución de problemas	34

## Datos Preliminares

**El modelo y número de serie se encuentran en el interior o parte posterior del frigorífico de esta unidad. Estos números son únicos para este frigorífico. Debe tomar nota de esta información y guardar esta guía como prueba permanente de su compra. Grape aquí su factura.**

Fecha de compra :  
 Lugar de venta :  
 Dirección del vendedor :  
 No. de teléfono del vendedor :  
 No. de modelo :  
 No. de serie :

## Instrucciones de seguridad

Antes de su utilización, instale correctamente este frigorífico y colóquelo de acuerdo con las instrucciones de instalación de este documento.

No desenchufe el frigorífico tirando el cable. Hágalo siempre tirando con fuerza del enchufe y sacándolo de la toma de pared.

Al separar el frigorífico de la pared, tenga cuidado de no pisar el cable con el frigorífico o dañarlo de cualquier otro modo.

Tras poner en funcionamiento el frigorífico, no toque las superficies frías del compartimento congelador, particularmente con las manos húmedas o mojadas. La piel puede adherirse a estas superficies extremadamente frías.

Desenchufe el cable tirando del enchufe para fines de limpieza o de otro tipo. No lo toque con las manos mojadas porque podría recibir una descarga eléctrica o resultado herido.

No dañe, cambie, retuerza o estire el cable para evitar posibles descargas eléctricas o incendios. Asegúrese de que el frigorífico está correctamente puesto a tierra.

No coloque productos de vidrio en el congelador porque pueden romperse debido a la expansión al congelarse sus contenidos.

No introduzca las manos en el interior del depósito del fabricante de hielo automático. Podría resultar herido por el funcionamiento del fabricante de hielo automático.

No permita que los niños o personas discapacitadas hagan uso del frigorífico sin supervisión.

No deje desatendidos a los niños pequeños cuando estén jugando con el frigorífico.

No permita que nadie suba, se siente, permanezca de pie o se siente sobre la puerta del compartimento para refrescos. Estas acciones pueden dañar el frigorífico e incluso hacerlo caer, con el consiguiente peligro de lesiones.

Por favor, no manche el área cerca al conmutador de la puerta con cualquier alimento azucarado de forma que las hormigas no interfieran la operación normal del conmutador de la puerta.

Si es posible, conecte el frigorífico a su propia toma de pared individual y evite compartirla con otros aparatos para que no se produzcan sobrecargas con los consiguientes cortes de corriente.

El refrigerador debe poner cerca de donde se pueda quitar el borne fácilmente para desconectar por si acaso.

Si el flexible hizo daño, debe consultar a la agencia de servicios o a la productora para evitar el peligro.

No modifique ni prolongue el largo del cable de alimentación.

- Esto podría provocar una descarga eléctrica o un incendio.



**No utilice una alargadera**

**Accesibilidad de suministro borne  
 Substitución de suministro flexible**

**⚠ Precaución**

Riesgos de que los niños queden encerrados

 Precaución

PELIGRO : riesgo de que los niños queden encerrados.

Antes de deshacerse de su viejo frigorífico o congelador :

Desmonte las puertas pero deje en su lugar las baldas para que los niños no entren al interior con facilidad.

Este dispositivo no está destinado para ser utilizado por personas (incluyendo a niños) disminuidas físicas, mentales o sensoriales, o sin experiencia o conocimiento, a menos que lo hagan bajo supervisión o hayan recibido instrucciones sobre el uso del dispositivo por parte de una persona responsable de su seguridad.

Los niños deben estar siempre supervisados para garantizar que no jueguen con el electrodoméstico.

No guarde o use gasolina u otros líquidos o vapores inflamables cerca del frigorífico o cualquier otro aparato eléctrico.

 No guardar  
Precaución

Toma de tierra  
 Precaución

Si se produce un cortocircuito, la toma de tierra reduce el riesgo de descargas eléctricas proporcionando un hilo de escape para la corriente eléctrica.

Para evitar posibles descargas eléctricas, este aparato debe estar conectado a tierra.

Un uso inadecuado de la toma de tierra puede producir descargas eléctricas. Consulte a un técnico o electricista cualificados si no entiende correctamente las instrucciones de puesta a tierra, o si tiene dudas sobre si la puesta a tierra se ha realizado correctamente.

 Advertencia

 Mantenga las aperturas de la vibración, en el cercado o en la estructura incorporada del aparato, despejado de la obstrucción.

 No utilice aparatos mecánicos u otros para acelerar el proceso de descongelación, fuera de los aquellos recomendados por el fabricante.

 No dañe el circuito del refrigerante.

 No utilice aparatos eléctricos dentro del compartimento de almacenamiento de los alimentos, al menos que ellos sean de tipo recomendado por el fabricante.

 El refrigerante y el gas de la ventilación de aislamiento usados en el aparato requiere de los procedimientos de disposición especial. Al disponerlo, por favor consulte con el agente de servicio o con personal similarmente calificado.



Este aparato contiene una pequeña cantidad de refrigerante isobutano (R600a), gas natural con una alta compatibilidad medioambiental, pero también es combustible. Tenga cuidado al transportar e instalar el aparato para asegurar que no se dañen las piezas del circuito refrigerador. El refrigerante que escape de los tubos se puede incendiar o provocar daños en los ojos. Si se detecta algún escape, evite acercar llamas o fuentes de ignición y ventile durante unos minutos la habitación en la que está el aparato.

Si se produce un escape en los circuitos refrigeradores y para evitar que aparezca una mezcla de aire de gas inflamable, el tamaño de la habitación en la que se ubique el aparato deberá depender de la cantidad de refrigerante que se utilice. La habitación debe tener  $1\text{ m}^2$  por cada 8 gr. de refrigerante R600a que haya en el aparato. La cantidad de refrigerante existente en el aparato aparece en la placa de identificación que se encuentra en el interior. No encienda el aparato si parece tener muestras de daños. Consulte con el distribuidor si se le plantean dudas.

## Descripción de las partes

\*Modelo sin dispensador - Type 1

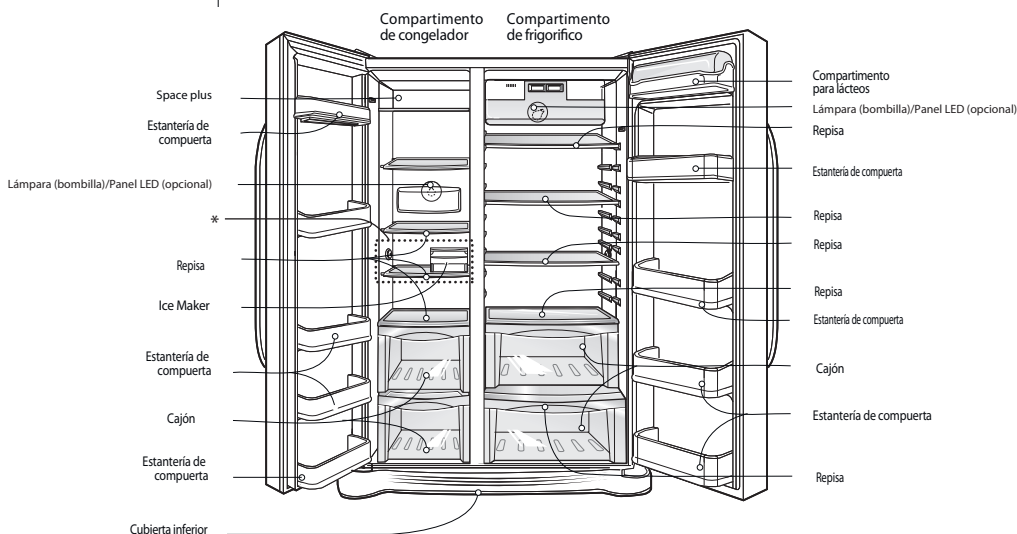

**NOTA**

• Si falta alguno de los componentes de la unidad, puede tratarse de componentes que se usan solamente en otros modelos (por ejemplo, el compartimento para refrescos no se incluye en todos los modelos).

\*Modelo sin dispensador - Type 2

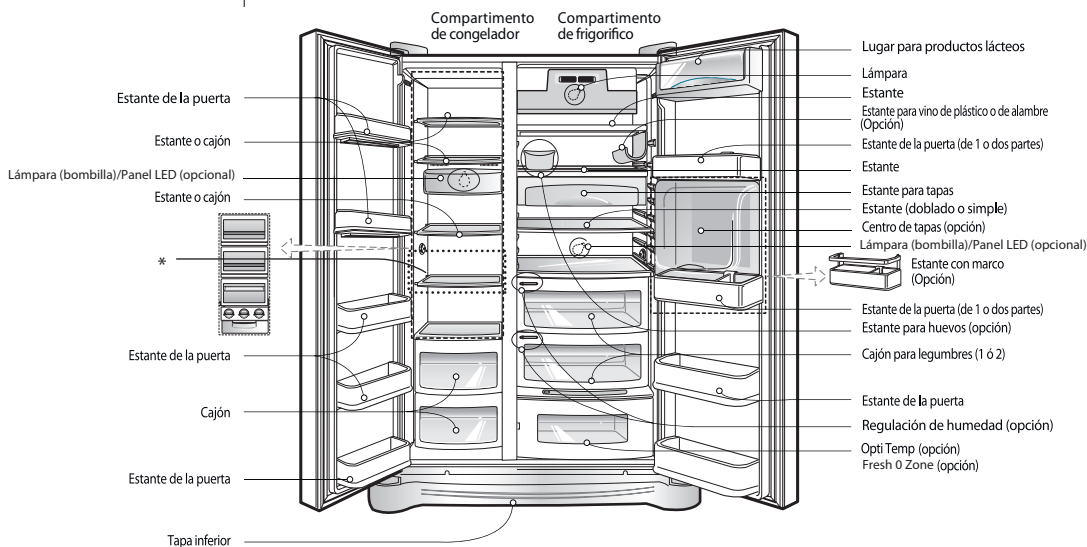

**NOTA**

• Si falta alguno de los componentes de la unidad, puede tratarse de componentes que se usan solamente en otros modelos (por ejemplo, el compartimento para refrescos no se incluye en todos los modelos).

\* El proceso de congelación será más rápido en la repisa marcada.

**\*Modelo con dispensador - Type 1**

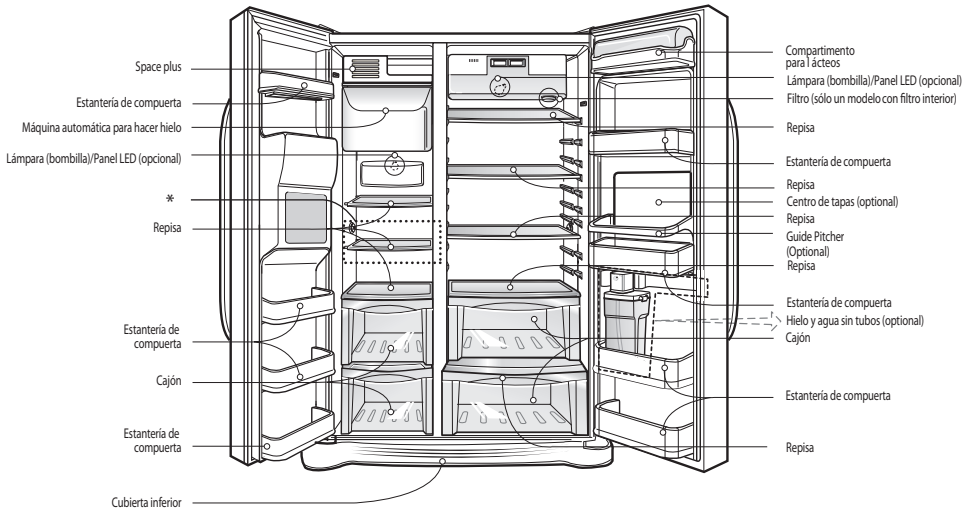

**NOTA**

· Si falta alguno de los componentes de la unidad, puede tratarse de componentes que se usan solamente en otros modelos (por ejemplo, el compartimento para refrescos no se incluye en todos los modelos).

**\*Modelo con dispensador - Type 2**

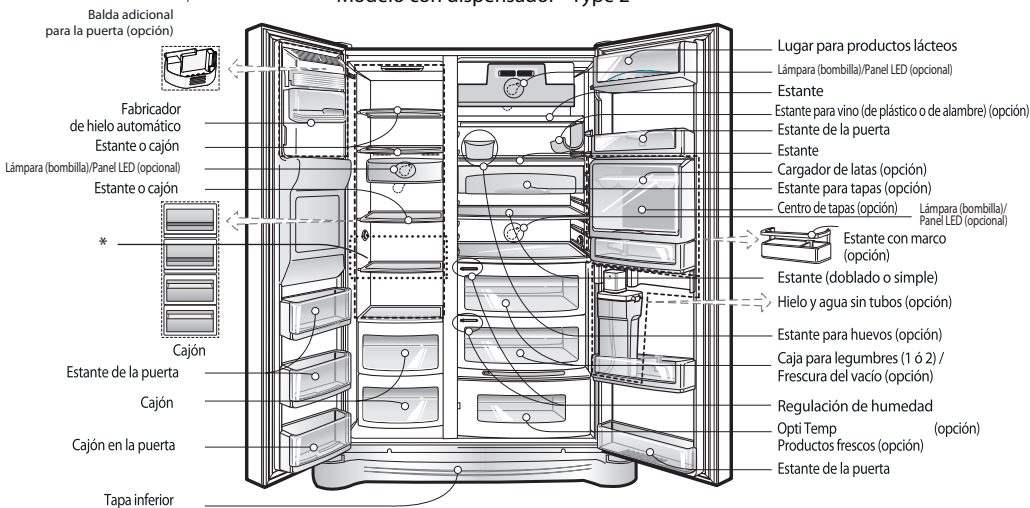

**NOTA**

· Si falta alguno de los componentes de la unidad, puede tratarse de componentes que se usan solamente en otros modelos (por ejemplo, el compartimento para refrescos no se incluye en todos los modelos).

\* El proceso de congelación será más rápido en la repisa marcada.

Dónde colocar el  
frigorífico

## Seleccione una ubicación adecuada

1. Colóquelo en un lugar donde se facilite su uso.
2. Evite colocarlo cerca de fuentes de calor, luz solar directa o humedad.
3. Para asegurar la correcta circulación del aire alrededor del frigorífico/congelador, mantenga el espacio libre suficiente en ambos lados, así como en la parte superior, y mantenga la unidad a al menos 2 pulgadas (5 cm.) de la pared posterior.
4. Para evitar vibraciones, el frigorífico debe estar nivelado.
5. No instale el frigorífico donde se produzcan temperaturas inferiores a 5° C. Puede afectar a su funcionamiento.



Eliminar su viejo  
electrodoméstico

Este electrodoméstico contiene líquidos (refrigerantes, lubricantes) y está fabricado con piezas y materiales que pueden ser reutilizados y/o reciclables. Todos los materiales importantes deberían ser enviados al centro de recogida de materiales reciclables para poder ser utilizados después de un reprocesamiento (reciclaje). Para el envío, póngase en contacto con su agencia local.

## Desmontaje de la puerta

### ⚠ Precaución

Peligro de descarga eléctrica

Desconecte el frigorífico de la red antes de su instalación.

En caso contrario, podría producirse un peligro de muerte o lesiones graves.

Si la puerta de acceso es demasiado estrecha para hacer pasar el frigorífico, desmonte la puerta y pase el frigorífico lateralmente.

Retire la tapa inferior desatornillando todos los tornillos. Posteriormente saque el tubo de alimentación de agua, simultáneamente presionando hacia la derecha el área ① presentado en el dibujo.

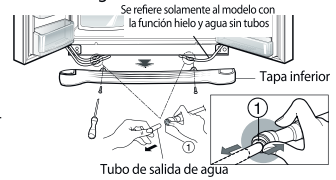

Suelte la tapa inferior y el tubo de agua

### NOTA

- Si el extremo del tubo está deformado, corte esa parte.

Suelte la puerta del compartimento del congelador.

1) Suelte la tapa de la bisagra aflojando los tornillos. Separe todos los hilos de conexión con la excepción de la línea de tierra, más tarde.

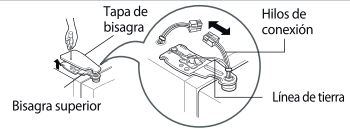

2) Desmonte la protección haciéndola girar en sentido antihorario ( ① ) y eleve la bisagra ( ② ).

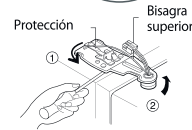

### NOTA

- Al soltar la bisagra superior, tenga cuidado de no dejar caer la puerta.

3) Desmonte la puerta del compartimento del congelador elevándola. Levante la puerta lo suficiente para soltar completamente el tubo de agua.

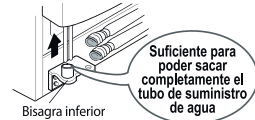

### NOTA

- Mueva la puerta del compartimento del frigorífico de modo que pase por la puerta de acceso e inclínela, pero tenga cuidado de no dañar el tubo de agua.

Suelte la puerta del frigorífico.

1) Afloje los tornillos de la tapa de la bisagra y suelte la tapa. Suelte el hilo de conexión, si lo hay, con la excepción del hilo de tierra.

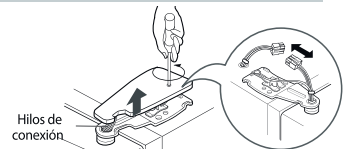

2) Suelte la protección girando en sentido horario ( ① ) y suelte la bisagra superior elevándola ( ② ).

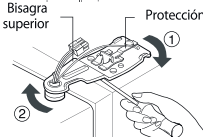

3) Suelte la puerta del compartimento del frigorífico elevándola.

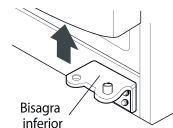



## Paso del frigorífico.

Pase el frigorífico lateralmente por la puerta de acceso según se muestra en la figura de la derecha.

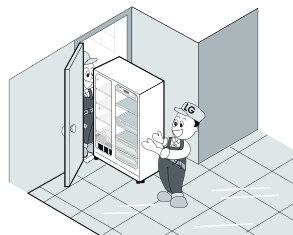

## Colocación de las puertas

Siga el proceso inverso para montar las puertas tras haber superado la puerta de acceso.

## Instalación del tubo de suministro de agua (\*Sólo modelo con dispensador)

### Antes de la instalación

- El funcionamiento del fabricante de hielo automático necesita una presión de agua de 147 – 834 kPa (1,5 – 8,5 kgf/cm<sup>2</sup>) (Es decir, se llenará un vaso de papel de 180 cc completamente en 3 segundos.)
- Si la presión del agua no alcanza un valor de 147 kPa (1,5 kgf/cm<sup>2</sup>), es necesario comprar una bomba de presión aparte para la formación normal del hielo y el suministro de agua fría.
- La longitud total del tubo de agua no podrá ser superior a 8 m y tenga cuidado de no retorcer el tubo. Si el tubo es de 8 m o más largo, puede causar problemas en el suministro de agua debido a la presión del agua de desagüe.
- Instale el tubo de agua en un lugar sin calor.
- Conecte solamente a una red de agua potable.
- Consulte las instrucciones para la instalación del filtro de agua.

### Precaución

## Instalación

**Si la puerta del compartimento del congelador está más baja que la puerta del compartimento del frigorífico.**

Nivele la puerta insertando un destornillador de tipo plano en la ranura del tornillo izquierdo de ajuste de la altura y gírelo en sentido horario (⌚).

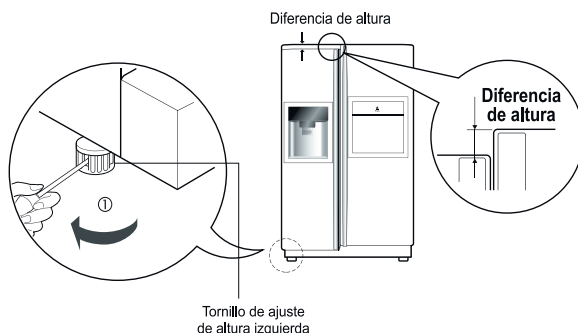

**Si la puerta del compartimento del congelador está más alta que la puerta del compartimento del frigorífico.**

Nivele la puerta insertando un destornillador de tipo plano en la ranura del tornillo derecho de ajuste de la altura y gírelo en sentido horario (⌚).

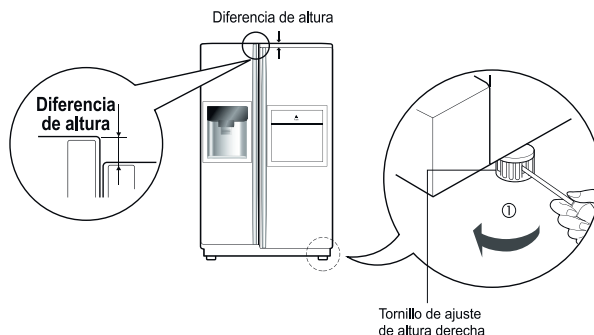

**Tras nivelar la altura de la puerta.**

Las puertas del frigorífico se cerrarán con suavidad al levantar el lado frontal ajustando el tornillo de ajuste de altura. Si las puertas no se cierran correctamente, puede verse afectado el funcionamiento del frigorífico.

### Siguiente

1. Limpie el polvo acumulado durante el transporte y limpie el frigorífico cuidadosamente.
2. Instale los accesorios del tubo de la cubitera, bandeja de recogida de agua, etc, en sus lugares adecuados. Están embalados juntos para evitar posibles daños durante el transporte.
3. Conecte el cable de alimentación (o enchufe) en la toma de pared. No conecte junto con otros electrodomésticos en la misma toma.

## Instalación (Sólo en algunos modelos)

**Si la puerta del compartimento del congelador está más baja que la puerta del compartimento del frigorífico.**

Introduzca la lámina transparente incluida con el producto si la puerta del congelador es inferior a la del frigorífico.

Separe la puerta de menor altura, utilice un destornillador de (+) para desatornillar el tornillo situado en la bisagra inferior, como muestra la Figura(1); inserte la lámina transparente entre la bisagra inferior y la abrazadera inferior y, a continuación, fjela con el tornillo como muestra la figura(2).

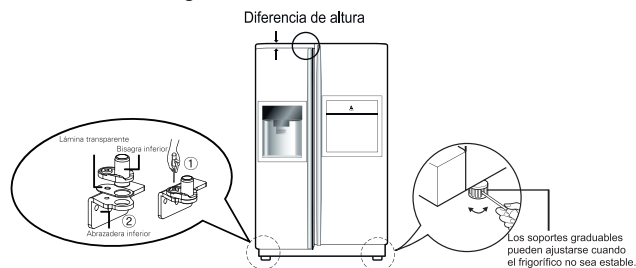

**Si la puerta del compartimento del congelador está más alta que la puerta del compartimento del frigorífico.**

Utilice la llave (1) para girar el tornillo de ajuste (2) en el sentido del reloj o contrario para nivelar la altura de la puerta de frigorífico con la de la puerta del congelador.

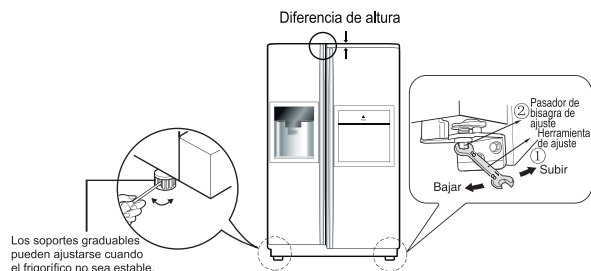

**⚠ Precaución**

No levante la puerta demasiado, ya que podría perder el pasador de la bisagea. (Rango de ajuste de altura: máximo 5mm).

**Tras nivelar la altura de la puerta.**

Las puertas del frigorífico se cerrarán con suavidad al levantar el lado frontal ajustando el tornillo de ajuste de altura. Si las puertas no se cierran correctamente, puede verse afectado el funcionamiento del frigorífico.

**Siguiente**

1. Limpie el polvo acumulado durante el transporte y limpie el frigorífico cuidadosamente.
2. Instale los accesorios del tubo de la cubitera, bandeja de recogida de agua, etc, en sus lugares adecuados. Están embalados juntos para evitar posibles daños durante el transporte.
3. Conecte el cable de alimentación (o enchufe) en la toma de pared. No conecte junto con otros electrodomésticos en la misma toma.

## Puesta en Marcha

Después de instalar la nevera, hay que dejarla para unas 2-3 horas para que se establezca en una temperatura normal de trabajo. Luego, hay que situar en ella comida fresca o congelada. Cuando apaguemos la nevera, habrá que esperar unos 5 minutos antes de volver a encenderla.

## Regulación de temperatura y funciones

\*Modelo sin dispensador - Type 1

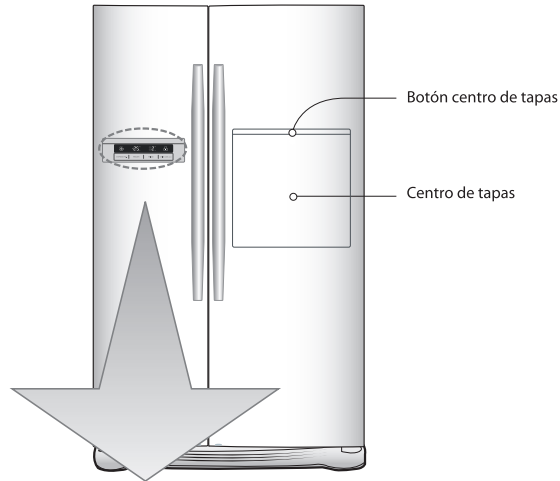

Panel indicador de funciones

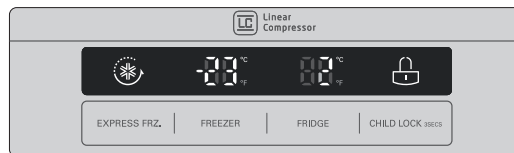

### ¡ATENCIÓN!

La pantalla es de operación manual. Una excesiva humedad en la pantalla puede ser causa de su incorrecto funcionamiento.

Por favor mantenga la pantalla limpia y seca.

Es posible que su modelo no tenga todas las funciones.

\*Modelo sin dispensador - Type 2

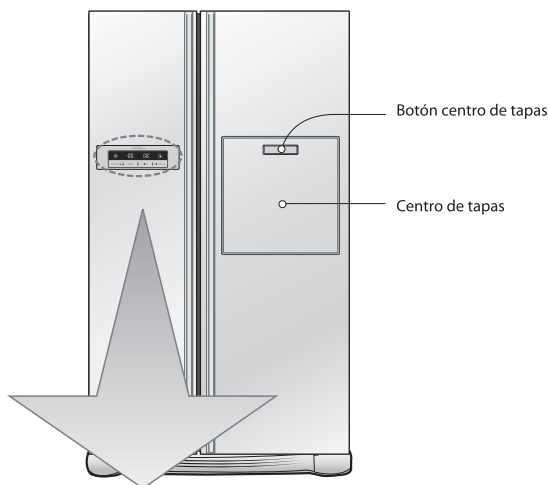

Panel indicador de funciones

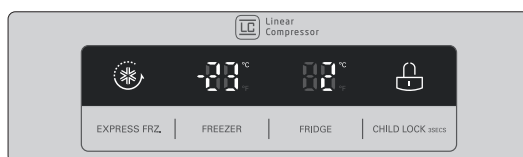

**¡ATENCIÓN!**

La pantalla es de operación manual. Una excesiva humedad en la pantalla puede ser causa de su incorrecto funcionamiento. Por favor mantenga la pantalla limpia y seca.

Es posible que su modelo no tenga todas las funciones.

\*Modelo con dispensador -Type 1

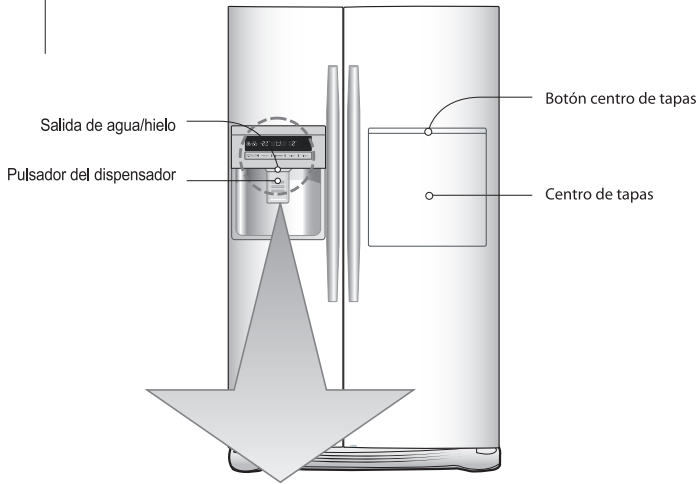

Opcional	Panel indicador de funciones
Type-1	
Type-2	

**¡ATENCIÓN!**

La pantalla es de operación manual. Una excesiva humedad en la pantalla puede ser causa de su incorrecto funcionamiento. Por favor mantenga la pantalla limpia y seca. Es posible que su modelo no tenga todas las funciones.

\*Modelo con dispensador -Type 2

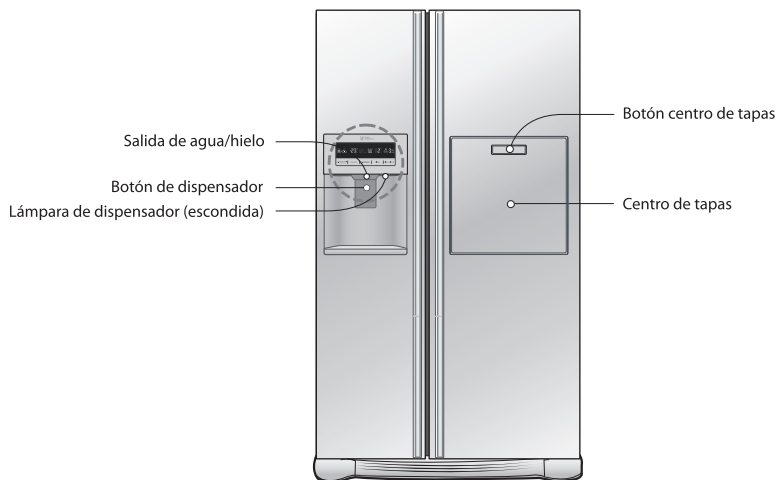

Opcional	Panel indicador de funciones
Type-1	<p>Panel de control Type-1 con iconos para: EXPRESS FRZ., FREEZER, DISPENSER, FRIDGE, LIGHT/FILTER.</p>
Type-2	<p>Panel de control Type-2 con iconos para: EXPRESS FRZ., FREEZER, DISPENSER, FRIDGE, LIGHT (NO PLUMBING).</p>

**¡ATENCIÓN!**

La pantalla es de operación manual. Una excesiva humedad en la pantalla puede ser causa de su incorrecto funcionamiento. Por favor mantenga la pantalla limpia y seca.

Es posible que su modelo no tenga todas las funciones.

\*Modelo con dispensador -Type 3

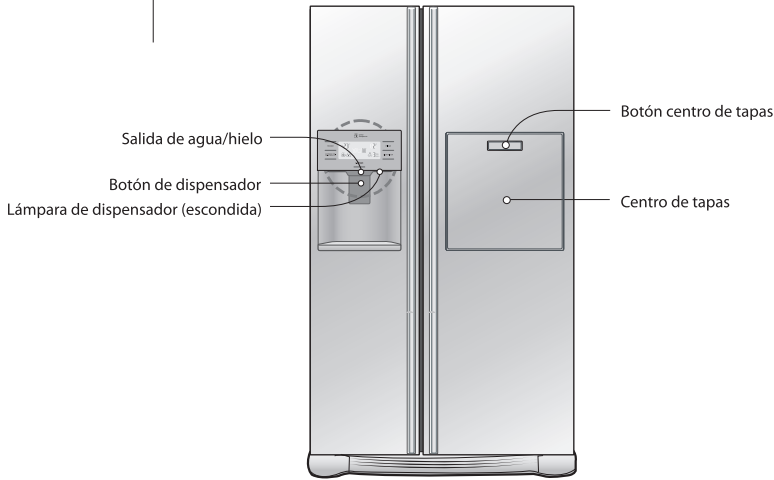

Opcional	Panel indicador de funciones
Type-1	
Type-2	

**¡ATENCIÓN!**

La pantalla es de operación manual. Una excesiva humedad en la pantalla puede ser causa de su incorrecto funcionamiento. Por favor mantenga la pantalla limpia y seca. Es posible que su modelo no tenga todas las funciones.



### Mostrar modo ahorro de energía

Esta función se activará automáticamente 20 segundos después de conectar a la alimentación. Durante el funcionamiento en modo de ahorro de energía, todas las pantallas LED/LCD se mantendrán apagadas hasta la próxima vez que abra la puerta. Después se prenderán cada vez que abra la puerta o apriete el botón, y se mantendrán prendidas por 20 segundos desde que haya abierto la puerta o apretado el botón.

### Puede ajustar la temperatura del congelador y del refrigerador.

Como ajustar la temperatura en el compartimiento del freezer.



Como ajustar la temperatura en el compartimiento del refrigerador



※ Cada vez que se oprime el botón se repite el proceso de establecer en el siguiente orden: (débil) → (mediano débil) → (mediano) → (mediano fuerte) → (fuerte).

- La temperatura interior real varía, dependiendo del estado de los alimentos. La temperatura que se establece es un objetivo de temperatura no la real dentro del refrigerador.
- La función del refrigerador es débil en el tiempo inicial. Tenga a bien ajustar la temperatura como se indica más arriba luego de usar el refrigerador por lo menos durante 2 o 3 días.

Uso del dispensador (sólo en algunos modelos)

- Seleccione entre hielo picado, agua o cubitos de hielo y presione ligeramente el pulsador con un vaso u otro recipiente.

**Cubitos de hielo**  
Pulse el botón de selección de cubitos de hielo y se iluminará el indicador.



**Agua**  
Pulse el botón de selección de agua y se iluminará el indicador.



**Hielo picado**  
Pulse el botón de selección de hielo picado y se iluminará el indicador.



- Referencia : Mantenga el vaso en posición durante un par de segundos tras la dispensación de hielo o agua, a fin de que las últimas gotas caigan en el vaso, y no en el suelo.

Máquina automática de elaboración de hielo (sólo en algunos modelos)

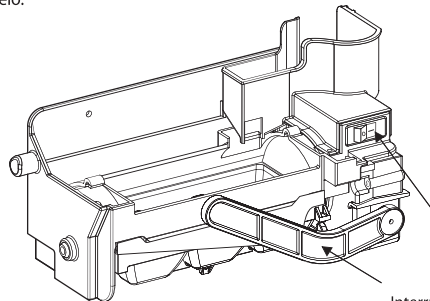

Brazo calibrador

Interruptor de potencia

- La máquina automática de de hielo puede elaborar 6 cubitos a la vez, 50-60 al día. Esta cantidad puede variar según las circunstancias, incluyendo la temperatura ambiente, apertura de la puerta, carga del congelador, etc.
- La producción de hielo cesará cuando el recipiente de almacenamiento de cubitos esté lleno.
- Si no desea utilizar la máquina automática de elaboración de hielo, coloque el interruptor en APAGADO. Si desea volver a utilizar la máquina automática de elaboración de hielo, coloque el interruptor en ENCENDIDO.

**NOTA**

- El sonido producido cuando el hielo cae en el contenedor de almacenaje es normal, y no está provocado por un producto defectuoso.

**ADVERTENCIA**

- No introduzca las manos en la máquina de cubitos mientras está en funcionamiento. Podría ocasionarle daños.

**¡NOTA!**

No mantener el hielo más de dos semanas.

**Precauciones al usar el Distribuidor (sólo en algunos modelos)**

**Para obtener agua fría**

El agua distribuida no está bien fría, sino sólo apenas fría o fría. Si quiere agua más fría, use el distribuidor del hielo antes de servirse el agua.

**Si tiene dificultades en substituir el contenedor de almacenaje del hielo**

Gire el engranaje rotante de 1/4 de ciclo como lo muestra el dibujo y luego empújelo al fondo.

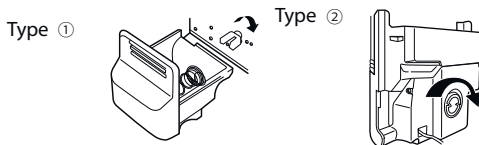

**Cuando el distribuidor de hielo no funciona bien**

Es normal cuando queda una pequeña cantidad de hielo. Conceda alrededor de un día al elaborador de hielo para reaprovisionarse.

Si el hielo forma una masa que interrumpe el funcionamiento del mecanismo del elaborador automático, quite el contenedor de almacenaje del hielo, descarte los cubitos inseparables y ponga los restantes cubitos en el contenedor.

La distribución intermitente del hielo es normal. Sin embargo, dado que se podría bloquear y obstaculizar la caída del hielo, controle regularmente dicha calda para evitar los obstáculos.

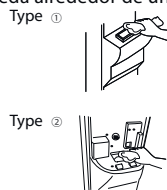

**ADVERTENCIA**

- Nunca introduzca la mano u otro objeto en la caída del hielo porque podría dañar las partes de la máquina o herirse.
- Cuando el hielo está empañado, deje de usar el distribuidor y llame al servicio de manutención.

**ADVERTENCIA**

- No toque la cuchilla ①, ya que podría sufrir lesiones en las manos.
- Na introduzca las manos en el mecanismo de fabricación de hielo en funcionamiento. Podría ocasionarle lesiones físicas ②.
- No se apoye en el dispensador o el depósito de hielo, ya que podría sufrir lesiones corporales.

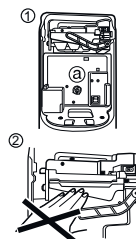

**Cuando el fabricante de hielo no funciona correctamente**

**El hielo forma bloques**

- Cuando el hielo forme un bloque, sáquelo del depósito de hielo, rómpalo en trozos más pequeños y vuelva a introducirlos en el depósito.
- Cuando el fabricante de hielo produzca cubos de hielo muy pequeños o unidos, es necesario ajustar la cantidad de agua que se introduce. Póngase en contacto con el servicio técnico.

※ Si no se usa el hielo con frecuencia, pueden formarse bloques.

**Fallo de corriente**

- El hielo puede caer en el compartimento del congelador. Saque el depósito de hielo, deshágase del hielo y vuelva a colocar el depósito en su lugar. Tras volver a poner en funcionamiento el frigorífico, se seleccionará automáticamente hielo picado.

**El frigorífico se acaba de instalar por primera vez**

- Son necesarias aproximadamente 12 horas para que un frigorífico instalado por primera vez produzca hielo en el compartimento del congelador.

### Congelación exprés

**Por favor, seleccione ésta función para lograr una congelación rápida.**

- APAGADO -> ENCENDIDO -> APAGADO se repetirá cada vez que presione el botón 
- El gráfico de la marca de flecha continúa en estado Encendido tras parpadear 4 veces, al seleccionar el encendido de la refrigeración especial.
- La función de congelación rápida se apagará automáticamente una vez finalizado el tiempo establecido.

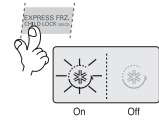

### Bloquear

**Este botón cesará el funcionamiento de otros botones.**

- El bloqueo y el desbloqueo se repetirán siempre que presione (  ) durante más de 3 segundos.
- Si utiliza el botón BLOQUEO, ningún otro botón funcionará hasta que los desbloquee.

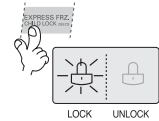

### Función de visualización del estado del filtro (ciclo de sustitución del filtro) (sólo en algunos modelos)

- Existe un indicador luminoso de sustitución del filtro de agua del dispensador.
- El filtro de agua debe ser sustituido cada seis meses.
- La luz del filtro se iluminará para indicarle la necesidad de sustituir el filtro.
- Una vez sustituido el filtro, mantenga pulsado el botón del filtro durante más de 3 segundos para restablecer el indicador.

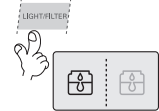

### Luz del dispensador (sólo en algunos modelos)

**Este botón enciende y apaga la luz del dispensador.**

- La función de la luz del dispensador de ENCIENDE y APAGA pulsando el botón Luz/Filtro / Luz.

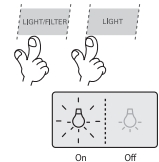

- En ciertos modelos, el icono  está siempre ACTIVADO, con excepción de la pantalla "Modo de ahorro de energía".



Otras funciones

**Ventana de visualización de la temperatura ambiente**

**Aviso de puerta abierta**

- Si la puerta del frigorífico o el congelador permaneciera abierta durante más de sesenta segundos, la unidad emitirá 3 veces un tono de advertencia en intervalos de treinta segundos.
- Por favor, póngase en contacto con su Centro de servicio local si el tono de advertencia continuara activo incluso tras cerrar la puerta.

**Función de diagnóstico (detección de fallos)**

- La función de diagnóstico detecta automáticamente el fallo cuando éste se produce en el producto durante el uso del refrigerador.
- Si el fallo se produce en una pieza del producto, éste no funciona aunque se oprima cualquier botón y no hace ninguna indicación normal. En este caso no desconecte la energía eléctrica sino contacte inmediatamente al centro de servicios locales. Toma mucho tiempo a los técnicos del servicio detectar la parte fallada si el refrigerador ha sido apagado.

Cómo se obtiene hielo/agua fría

El agua se enfría en el depósito de agua del compartimento del frigorífico, y se envía al dispensador.

El hielo se forma en el fabricante de hielo automático y se envía al dispensador picado o en cubitos.

**NOTA**

- Es normal que el agua no esté muy fría al principio. Si desea agua más fría, ponga hielo en el vaso.

Precauciones

**Deshágase del hielo (alrededor de 20 cubitos) y el agua (aproximadamente 7 vasos) producidos por primera vez tras la instalación del frigorífico.**

El primer hielo y agua incluyen partículas u olores del tubo de suministro de agua o el depósito de agua. Esto es necesario en caso de que el frigorífico no se haya usado durante mucho tiempo.

**No permita que los niños manipulen el compensador**

Los niños pueden apretar el compensador incorrectamente o dañar las lámparas.

**Asegúrese de que los alimentos no bloquean el paso del hielo.**

Si los alimentos se colocan en la entrada del paso del hielo, quizás se bloquee el paso del hielo. También puede cubrirse con hielo en polvo si se utiliza solamente hielo fragmentado. En este caso, elimine el hielo acumulado.

**No guarde latas de bebida u otros alimentos en el depósito del hielo para que se enfrien con mayor rapidez.**

Se puede dañar el fabricante de hielo automático.

**No utilice vasos de vidrio delgado o loza para recoger el hielo.**

Estos vasos o envases pueden romperse.

**Ponga el hielo en un vaso en primer lugar antes de llenarlo con agua u otras bebidas.**

El agua puede salpicar si se añade hielo al líquido existente en un vaso.

**No toque con la mano u otras herramientas la salida del hielo.**

Puede romperse la herramienta o sufrir lesiones en la mano.

**No quite la tapa del fabricante de hielo.**

**En algunas ocasiones, nivele la superficie de modo que el depósito del hielo pueda llenarse con más hielo.**

El hielo se acumula cerca del fabricante de hielo. Por ello, el fabricante de hielo puede detectar que el depósito está lleno y dejar de fabricar hielo.

**Si se obtiene hielo decolorado, deje de usar el fabricante de hielo y póngase inmediatamente en contacto con el servicio técnico.**

**No utilice vasos estrechos o profundos**

El hielo puede atascarse en el paso del hielo y puede producir un fallo del frigorífico.

**Mantenga el vaso a una distancia adecuada de la salida del hielo**

Un vaso demasiado cercano a la salida del hielo puede evitar la salida del hielo.

Parte de dos asteriscos \*\*

(Se refiere solamente a algunos modelos)

Cesta de congelador (parte de dos asteriscos)

- La parte de dos asteriscos significa una temperatura entre -12°C ~ -18°C
- La comida se congela para corto tiempo.

Compartimento para refrescos (aplicable sólo a algunos modelos)

Modo de uso

- Abra la puerta del compartimento para refrescos
- Se puede acceder al compartimento para refrescos sin abrir la puerta del frigorífico y ahorrar electricidad.
  - Se ilumina la lámpara interna del compartimento del frigorífico cuando se abre la puerta del compartimento para refrescos, haciendo más fácil reconocer los contenidos.

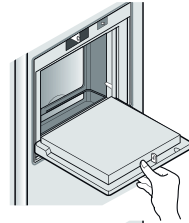

Use la puerta del compartimento para bebidas sólo como apoyo.

- No utilice la puerta del compartimento para refrescos como tabla para cortar y tenga cuidado de no dañarla con herramientas cortantes.
- No apoye los brazos ni presione con fuerza sobre la puerta.

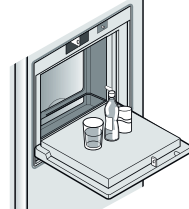

No saque la tapa del interior del compartimento para refrescos.

- El compartimento para refrescos no puede funcionar con normalidad sin la tapa.
- Solamente modelos con la tapa interna del depósito.



No coloque objetos pesados sobre la puerta del compartimento para refrescos ni deje que los niños se cuelguen de ella.

- No sólo se puede dañar la puerta del compartimento para refrescos, sino que el niño puede sufrir lesiones.

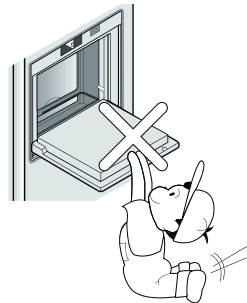

## Hielo y agua sin tubos (Se refiere solamente a algunos modelos)

Para usar la función del fabricante automático de hielo y Dispensador de agua, se puede usar agua del depósito o botellas simples con agua sin que sea necesario conectar tubos con agua a la nevera.

### Cómo hacerlo

#### Quitar depósito con agua

Gire la palanca de seguridad a la posición "OPEN", como se muestra en fig. ①. Después sujete la tapa del depósito de agua (fig. ②) y tire de ella para aflojar el depósito.



#### Llenar el depósito con agua

Situar las grapas a ambos lados para quitar la tapa y llenar el depósito con agua. Luego, cerrar la tapa del depósito y grapas a ambos lados. Echar agua hasta el nivel de la línea (3ℓ / 2.1ℓ (opcional))

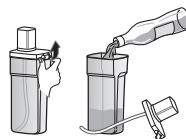

#### Puesta de depósito

Posicione la tapa encima del depósito de agua de tal forma para que el tubo de la bomba esté en el centro, y después inserte y presione el depósito, como se muestra en fig. ③. Gire la palanca de seguridad a la posición "CLOSE" (fig. ④).

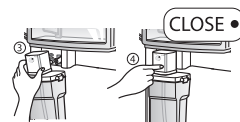

#### Puesta de botella con agua

El tapón se puede conectar a una botella ordinaria de agua para usarla en vez del depósito con agua. Mover el tapón del depósito hacia izquierda para abrirlo. Abrir la botella con agua y conectar al tapón. Es posible usar solamente una botella de 1.5 – 2 l (35cm). Algunos tipos de botellas no cuadran con el tapón.

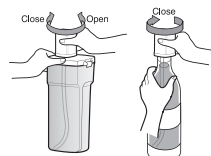

### Uso de botella

#### NOTA

- Al poner o quitar el depósito de agua hay que tener mucho cuidado y no usar demasiada fuerza, para no dañarlo.
- Cuando en el depósito no hay agua, no será posible usar el fabricante automático de hielo ni el dispensador de agua.
- El uso de líquidos diferentes del agua puede provocar problemas de la bomba.
- Cuando en el depósito hay un nivel muy bajo de agua, los cubitos de hielo pueden ser más pequeños.
- Antes de empezar a echar agua, está bien antes eliminar los restos del agua del dispensador.
- La forma de usar el dispensador y el fabricante de agua es igual como en los demás populares modelos de neveras.
- Cuando en vez del depósito para agua se usan botellas, no se debe tirar el depósito.
- Como el depósito de agua puede ser pesado, no admitir que sea elevado por los niños, en especial con una mano.
- El sonido de la bomba de aire en funcionamiento puede escucharse 9~10 veces al día.

Balda abatible

Baldas (aplicable sólo a algunos modelos)

Puede almacenar piezas más altas como un envase o botellas, simplemente subiendo levemente el estante y después empujándolo hacia delante quedando solapadas las dos mitades. Tire del estante hacia usted para que éste vuelva a su estado original.

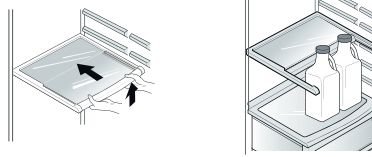

Ajuste del soporte para botellas de vino.  
(Tipo 1)

Soporte para el vino (aplicable sólo a algunos modelos)

Las botellas se pueden guardar lateralmente en la esquina para el vino, que se puede fijar a cualquier balda.

Botellero para vino :  
Estire hacia abajo del botellero como verá en ② después de insertarlo en la parte de anclaje a la estantería como ve en ① encajándolo hacia arriba como en ①.

Separación del botellero :  
Empuje el botellero hacia adentro como en ④ después de sostenerlo hacia arriba como en ③ encajándolo.

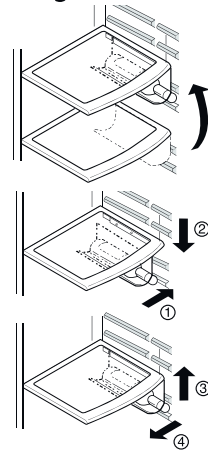

(Tipo 2)

Las botellas pueden almacenarse lateralmente dentro de la bodeguilla.

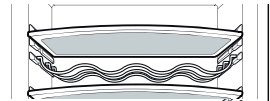

Compartimiento para huevos (aplicable sólo a algunos modelos)

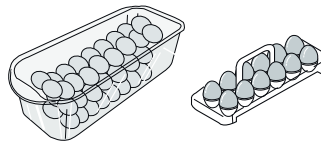

NOTA

- Nunca utilice el compartimiento para huevos como almacenaje de hielo. Se puede romper.
- Nunca almacene el compartimiento para huevos en la cámara congeladora o el compartimiento para productos frescos.



## Control de humedad en el compartimento para verduras (aplicable sólo a algunos modelos)

La humedad se puede controlar ajustando el interruptor de control de humedad a la izquierda/derecha cuando se guardan verduras o fruta.

Humedad elevada



Humedad baja

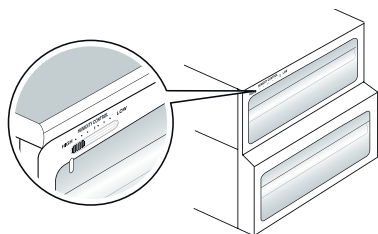
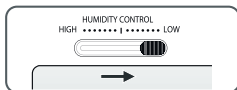

## Desodorizante (aplicable sólo a algunos modelos)

Este sistema absorbe de forma eficaz los olores fuertes usando el catalizador óptico. No tiene ningún efecto sobre los alimentos.

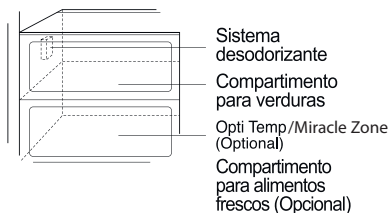

Cómo usar el sistema desodorizante

- Al estar ya instalado en el conducto de entrada de aire frío, no es necesaria su instalación adicional.
- Utilice sólo envases cerrados para guardar alimentos con olores fuertes. De otro modo, otros alimentos guardados en el mismo compartimento pueden absorber esos olores.

## V Fresh (Opción no disponible para todos los modelos)

El uso habitual del botón V Fresh ayuda a mantener las verduras y las frutas más frescas. Se bombea una parte del aire del compartimento de manera temporal, lo que crea un vacío en el cajón del compartimento parcialmente sellado.

Instrucciones de uso

- Al pulsar el botón en el cajón, el aire saldrá del compartimento de manera temporal, reduciendo la presión interna del aire.
- Para abrir el cajón, ① agarre el tirador y pulse hacia afuera, y ② tire del cajón para abrirlo. Para cerrar el cajón, empújelo hacia adentro, hasta oír un clic. Pulse entonces el botón V Fresh.

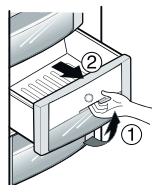

## La zona fresca '0' (Aplicable solamente a algunos modelos)

La temperatura de la "Zona Fresh 0" se puede cambiar con el ajuste que se indica más adelante.

Cuando se pone el compartimento del refrigerador en 6°C, La ZONA FRESH 0 tiene  $4 \pm 2^\circ\text{C}$ .

Cuando se pone el compartimento del refrigerador en 3°C, La ZONA FRESH 0 tiene  $0 \pm 2^\circ\text{C}$ .

Cuando se pone el compartimento del refrigerador en 0°C, La ZONA FRESH 0 tiene  $-3 \pm 2^\circ\text{C}$ .

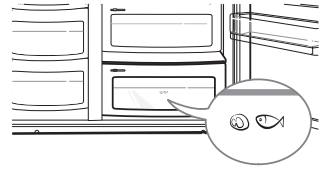

### ¡NOTA!

Se utiliza para guardar solamente carne y pescado.  
Si se guardan verduras y frutas podrían congelarse.

## Uso de la balda en la puerta (opcional)

Aproveche el espacio en la balda cuando no usa la máquina de hielo.

- Desmonte y vacíe la máquina de hielo automática
- Apague la máquina de hielo ①
- Monte con cuidado la balda en la puerta

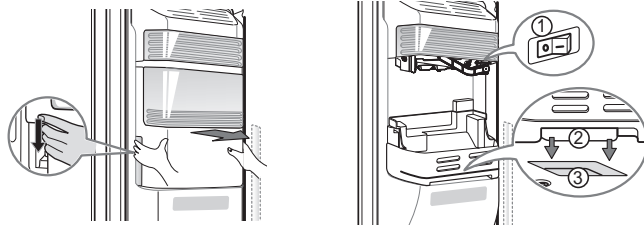

- Inserte ② en el espacio de abajo ③
- No almacene productos inestables en la balda, ya que al abrir la puerta pueden caer.

## Compartimento del congelador (Opción no disponible para todos los modelos)

Si coloca grandes cantidades de alimentos en el congelador:

Retire el cajón medio del compartimento del congelador y coloque los alimentos directamente en la repisa de alambre.

El compartimento del congelador está provisto de repisas de alambre para garantizar un mayor volumen de almacenamiento. El compartimento también cuenta con un cajón para almacenar carne húmeda o alimentos en estado semilíquido.

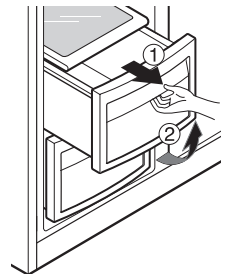

## Rincón del cambio de temperatura de la zona Opti Temp/Miracle Zone (Se refiere solamente a algunos modelos)

Pulse el botón para almacenar verduras, frutas u otro tipo de alimentos como carne para descongelar o pescado crudo, etc.



Modo de empleo

Se puede fijar el alcance de temperatura ideal dependiendo del tipo de los productos almacenados.

Hay disponibles 3 temperaturas: -3°C, -1°C y 4°C. Las legumbres/frutas se conservan en frío y requieren que

peces mantienen mayor frescura dependiendo del tipo de producto.

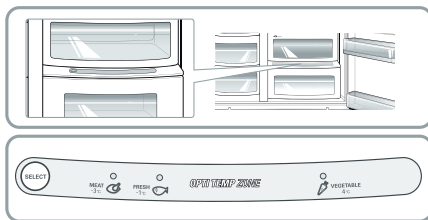

- Al utilizar de la Opti Temp/Miracle Zone como espacio de conservación de carnes, las verduras o frutas almacenadas pueden congelarse.
- Al utilizar de la Opti Temp/Miracle Zone como espacio de conservación de carnes, mantener las carnes y pescados allí pueden estropearse, por lo que se recomienda conservarlos en la sección F.
- Si abre una puerta de la sección R, se encenderá una lámpara marcando la posición seleccionada y se apagará al cerrarse.
- (Verduras /Frutas) → (Conservación en frío sin pérdida de humedad) → (Carne): esta secuencia se repetirá cada vez que presiones el botón de "Selección".

## Opti Temp/Miracle Zone (Se refiere solamente a algunos modelos)

Desmontaje de la Opti Temp/Miracle Zone

- Sacar el depósito para legumbres
- Luego, al elevar un poquito la zona Opti Temp ① introducir el brazo y sacarla ②.

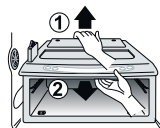





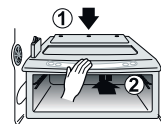





Instalación de la Opti Temp/Miracle Zone

- Poner la zona Opti Temp en el estante ① e introducir delicadamente ②.
- Si lo hacemos con demasiada fuerza podemos dañar las partes.

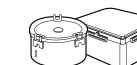

## Ubicación de los alimentos

(Identificación de las Partes)

Soporte para vino	Para guardar vino	
Cajón para tentempiés	Para guardar alimentos pequeños del tipo de pan, tentempiés, etc.	
Balda del compartimento del congelador	Store various frozen foods such as meat, fish, Para guardar diferentes alimentos congelados, por ejemplo, carne, pescado, helado, tentempiés congelados, etc.	
Estante de la puerta del congelador	<ul style="list-style-type: none"> <li>■ Para alimentos pequeños envasados y congelados.</li> <li>■ Es probable que la temperatura se incremente al abrir la puerta. Por ello, no lo utilice para alimentos que permanecen congelados a largo plazo, como puede ser el caso del helado.</li> </ul>	
Cajón del congelador	<ul style="list-style-type: none"> <li>■ Para carne, pescado, pollo, etc, tras envolverlos con film.</li> <li>■ Alimentos secos.</li> </ul>	
Esquina de productos lácteos	Para productos lácteos, tales como mantequilla, queso, etc.	
Huevera	Coloque esta caja donde lo considere más adecuado	
Compartimento para refrescos	Para guardar alimentos de uso frecuente, por ejemplo, bebidas, etc.	
Balda del frigorífico	Para guardar alimentos del tipo de guarniciones u otros alimentos a una distancia adecuada.	
Estante de la puerta del frigorífico	Para alimentos pequeños envasados o bebidas del tipo de leche, zumo, cerveza, etc.	
Cajón para verduras	Para guardar verduras o frutas.	
Esquina de conversión de cajón para verdura/cajón para carne	Para guardar verdura, fruta, carne para descongelar, pescado fresco, etc, poniendo el interruptor de conversión en la posición correcta. Asegúrese de poner el interruptor en la posición correcta antes de guardar los alimentos.	

## Guardar alimentos

- Guarde los alimentos frescos en el compartimento del frigorífico. El modo en que los alimentos se congelen y se descongelen es un factor importante para mantener su frescura y sabor.
- No guarde alimentos que se deterioran con facilidad a bajas temperaturas, del tipo de plátanos y melones.
- Deje enfriar los alimentos calientes antes de guardarlos en el frigorífico, ya que de otro modo, dañará otros alimentos, y será mayor el consumo de energía.
- Al guardar los alimentos, cúbralos con film de vinilo o guárdelos en envases con tapa. De este modo, se evita la humedad de la evaporación y los alimentos mantienen su sabor y poder nutritivo.
- No bloquee las tomas de aire con alimentos. La correcta circulación del aire frío mantiene constantes las temperaturas del frigorífico.
- No abra la puerta con frecuencia, para evitar la entrada de aire caliente que eleva la temperatura.
- No guarde demasiados alimentos en el estante de la puerta porque puede presionar contra las baldas interiores y no permitir que la puerta se cierre correctamente.

### Congelador

- No guarde botellas en el congelador, pueden romperse al congelarse.
  - No vuelva a congelar alimentos ya descongelados. Perderán su sabor y nutrientes.
  - Cuando guarde alimentos congelados del tipo de helado, durante períodos prolongados de tiempo, colóquelos en la balda del congelador, no en el estante de la puerta.
  - No toque alimentos o envases fríos – especialmente los metálicos - con las manos mojadas, ni coloque recipientes de cristal en los cajones del congelador.
- Esto podría producirle lesiones en la piel, ya que estos envases pueden llegar a romperse si se congelan y causar daños personales.

### Frigorífico

- No coloque alimentos húmedos en las baldas superiores, pueden congelarse por el contacto directo con el aire frío.
- Limpie los alimentos antes de guardarlos en el frigorífico. Lave y seque las verduras y frutas, y limpie los alimentos envasados para evitar que se deterioren los alimentos adyacentes.
- Cuando guarde huevos en un estante o en la huevera, asegúrese de que son frescos, y guárdelos siempre en posición vertical, con lo cual se mantendrán frescos más tiempo.

#### NOTA

- Si coloca el frigorífico en un lugar con humedad y altas temperaturas, la apertura frecuente de la puerta, o si guarda muchas verduras, puede hacer que se forme escarcha, que no tiene efecto sobre el funcionamiento del frigorífico. Elimine la escarcha con un paño.

#### Consejos para ahorrar energía

- No mantenga la puerta abierta durante períodos prolongados de tiempo, cierre la puerta lo antes posible.
- Se aconseja no colocar demasiados alimentos en el frigorífico. Deje espacio suficiente para que pueda circular el aire frío libremente. Mantenga libre el espacio de 5mm mínimo de los sensores de temperatura.
- No ajuste la temperatura del refrigerador-congelador más baja de lo necesario. No coloque los alimentos cerca del sensor de temperatura.
- Deje enfriar los alimentos calientes antes de guardarlos en el frigorífico. Si guarda alimentos calientes en el refrigerador-congelador, podrían echarse a perder y el consumo de electricidad será más elevado.
- No bloquee los orificios del aire con los alimentos. La correcta circulación del aire frío mantiene constante la temperatura en el interior del refrigerador-congelador.
- No abra la puerta con frecuencia. De lo contrario, se calienta el aire del interior y aumenta la temperatura.

## Cómo desmontar las diferentes partes

### NOTA

- Para desmontar siga el procedimiento inverso al montaje.
- Asegúrese de hacer desenchufado el frigorífico de la red antes de montar y desmontar. No apriete con excesiva fuerza para desmontar. Podría dañar alguna pieza.

### Luz del compartimento del congelador

Retire la luz tirando de ella (③) hacia afuera pulsando con cuidado (①) y girando (②) la cubierta de ésta. Gire la bombilla hacia la izquierda.

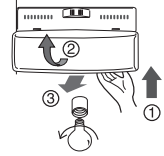

### Lámpara del frigorífico

OPCIÓN 1. Utilice una bombilla de 40 vatios (máx.), disponible en venta en el centro de servicio.

OPCIÓN 2 - LED. Utilice únicamente la bombilla LED 12VDC, disponible en venta en el centro de servicio.

OPCIÓN 1. Para retirar el protector de la lámpara, tire hacia adelante la protusión situada debajo del protector de la lámpara y retírelo. Gire la bombilla en el sentido contrario del reloj. Utilice una bombilla de 40 vatios (máx.), disponible en venta en el centro de servicio.

OPCIÓN 2 - LED. Para reemplazar el panel LED, póngase en contacto con su centro de servicio.

### NOTA

- No todas las bombillas son adecuadas para el frigorífico.
- Asegúrese de sustituir la bombilla por una del mismo tamaño, forma y vatiaje.
- Las luces del dispensador son indicadores LED que no pueden cambiarse.

### Balda del compartimento del congelador

Para desmontar una balda, empújela hacia la izquierda (②), eleve ligeramente la parte izquierda de la balda (①), eleve la parte derecha (③), y extráigala.

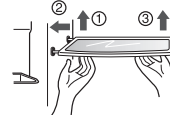

### Estante de la puerta y soporte

Levante el estante sujetando ambos lados (①) y extráigalo en la dirección (②).

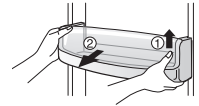

### Depósito de almacenamiento de hielo

(Se refiere solamente a algunos modelos)

Sujete el depósito de almacenamiento de hielo como muestra la figura derecha y extráigalo (②) mientras lo eleva ligeramente (①).

- No desmonte el recipiente de almacenamiento de hielo a menos que sea necesario.
- Utilice ambas manos para desmontar el depósito de almacenamiento de hielo para evitar que se caiga.

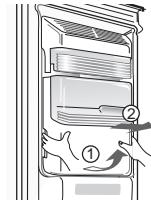

### Tras utilizar el dispensador

(Se refiere solamente a algunos modelos)

El colector de agua no dispone de una función de auto-drenaje. Debe limpiarse con regularidad. Retirar la cubierta tirando de la parte frontal de la cubierta del colector de agua y searla con un paño. Tirar de la cubierta en su totalidad hacia delante (①) y levantar la parte trasera de la cubierta (②) con cuidado para sacarla.

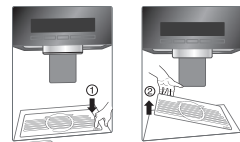

Compartimento de refrescos  
(Se refiere solamente a algunos modelos)

- Separe el depósito ( ① ) hacia arriba.
- Separe la estantería superior del centro de refresco y, a continuación, jale de la tapa ( ② ).
- El centro de refresco puede extraerse jalando hacia arriba.



NOTA

· Asegúrese de desmontar las partes de la puerta del frigorífico para desmontar el compartimento de verduras, el cajón para tentempiés y la tapa central del compartimento de refrescos.

Tapa del compartimento de verduras

- Para quitar la tapa del compartimento de verduras, tire ligeramente del compartimento hacia usted ( ① ), levante la parte frontal de la tapa según se muestra en la figura ( ② ) y saque la tapa.

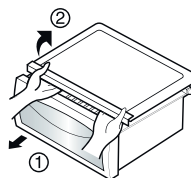

V Fresh  
(Se refiere solamente a algunos modelos)

Para remover el cajón para verdura retire el cajón hasta la mitad y a continuación levante la parte superior del compartimento exterior, retirando simultáneamente el cajón.

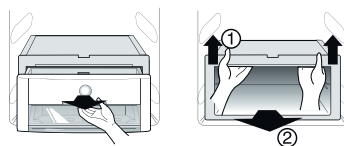

Space plus  
(Se refiere solamente a algunos modelos)

Hay que levantar el space plus ( ① ) y sacarlo en la dirección ( ② ).

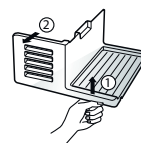

Depósito para el hielo  
(Se refiere solamente a algunos modelos)

Hay que coger el depósito como lo muestra el dibujo y sacar ( ② ) levantándolo un poco ( ① ).

- No se recomienda desmontar el depósito a no ser que esto sea necesario
- Hay que tener cogido el depósito con ambas manos para no soltarlo al sacar.
- Si el depósito no entra en las guías, hay que volver un poco la parte giratoria.

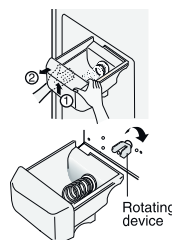

Máquina de cubitos de hielo  
(Se refiere solamente a algunos modelos)

- Apague el interruptor de la máquina (off, apagado) tras desmontar el Space plus, si piensa tomarse unas largas vacaciones o si usted no utiliza hielo. Si desea tener hielo, encienda el interruptor de la máquina (on, encendido)

## Información general

Vacaciones	<p>Durante las vacaciones, probablemente preferirá dejar el frigorífico en funcionamiento. Coloque en el congelador aquellos alimentos que se puedan congelar. Cuando no quiera dejar el frigorífico en funcionamiento, saque todos los alimentos, desconecte el enchufe de la red, limpie el interior y deje todas las puertas para evitar la formación de olores.</p>
Fallo de corriente	<p>La mayor parte de los fallos de corriente que se corrigen antes de una hora o dos no tienen efecto sobre las temperaturas del frigorífico. Sin embargo, evite abrir las puertas mientras el frigorífico no reciba corriente.</p>
Si se traslada	<p>Saque o sujete todas las partes que puedan moverse en el interior del frigorífico. Para evitar daños a los tornillos de ajuste de altura, gírelos hasta el fondo en la base.</p>
Tubo anticondensación	<p>El panel exterior del frigorífico puede calentarse en ocasiones, especialmente después de la instalación. No se alarme. Se debe al tubo anticondensación, que bombea aire caliente para evitar la condensación en los paneles externos.</p>
Identificar los sonidos que podrá escuchar	<p>Su nuevo frigorífico puede emitir sonidos que el anterior no emitía. Ya que son sonidos desconocidos, puede que le inquieten. La mayoría de los nuevos sonidos es normal. Las superficies duras, tales como el suelo, las paredes o los armarios, hacen que los sonidos parezcan más fuertes de lo que realmente son. Estos son los sonidos que podrá escuchar y sus probables causas:</p> <p>"El temporizador de deshielo hará un click al inicio y al final del ciclo de deshielo automático. El control del termostato (o el control del frigorífico, dependiendo del modelo) también hará un click al inicio y al final del ciclo.</p> <ul style="list-style-type: none"> <li>•La circulación del líquido refrigerante, agua en las tuberías o los objetos colocados encima del frigorífico pueden producir ruidos estrepitosos.</li> <li>•Su frigorífico ha sido diseñado para un funcionamiento más eficaz, manteniendo sus alimentos a temperatura deseada. El compresor de alto rendimiento puede causar que su nuevo frigorífico funcione por más tiempo que el anterior y podrá escuchar un sonido pulsante o agudo.</li> <li>•Podrá escuchar el motor del ventilador de evaporación que circula el aire a través de los compartimientos nevera y congelador.</li> <li>•Al final de cada ciclo podrá escuchar un gorgoteo, debido a la circulación del líquido refrigerante en su frigorífico. La contracción y la expansión de las paredes interiores pueden provocar un chasquido.</li> <li>•El goteo de agua sobre el calentador de descongelación durante el ciclo de descongelación puede provocar un chisporroteo.</li> <li>•Podrá escuchar el aire forzado hacia el condensador por el ventilador del condensador. •Podrá escuchar el flujo de agua hacia el desagüe durante el ciclo de descongelación."</li> </ul>
<h3>Limpieza</h3>	
<p>Es importante mantener el frigorífico limpio para evitar olores no deseados. Limpie inmediatamente los alimentos derramados ya que, en caso contrario, pueden acidificar y manchar las superficies plásticas.</p>	
Exterior	<p>Utilice una solución de jabón suave o detergente para limpiar el acabado del frigorífico. Limpie con un paño y seque.</p>
Interior	<p>Se recomienda una limpieza regular del interior. Lave todos los compartimentos con una solución de bicarbonato de sodio o un detergente suave y agua templada. Enjuague y seque.</p>
Tras la limpieza	<p>Compruebe que el cable no está dañado, que el enchufe no se recalienta y que está correctamente enchufado en la toma de pared.</p>
Precaución	<p>Desenchufe el cable de la red antes de limpiar alrededor de aparatos eléctricos (lámparas, interruptores, controles, etc.) Limpie la humedad con una esponja o paño para evitar que los líquidos o agua entren en contacto con cualquier aparato eléctrico, produciendo así descargas eléctricas. No utilice raspadores metálicos, cepillos, limpiadores abrasivos, soluciones alcalinas fuertes, líquidos de limpieza inflamables o tóxicos. No toque las superficies congeladas con las manos mojadas o húmedas, ya que se adhieren a las superficies muy frías.</p>



## Limpieza del dispensador de agua y del depósito de agua.

Frecuencia de limpieza: cada dos meses o cuando sea necesario.

### Procedimiento:

Procedimiento:

1. Antes de limpiar vierta el agua del depósito.
2. Mezcle 0,5 l de agua con la cantidad adecuada del producto de limpieza del dispensador (y después viértalo en el depósito de agua). No utilice productos químicos agresivos.
3. Dispense 1 taza de solución y deje el resto dentro del sistema dispensador durante el tiempo indicado en la etiqueta del producto de limpieza. ¡No beba agua del dispensador durante el proceso de limpieza!
4. Dispense el resto de la solución hasta que el depósito esté vacío.
5. Limpie el depósito de agua con una esponja suave y enjuáguelo bajo el agua del grifo.
6. Llene el depósito con agua fresca. Dispense 3 tazas de agua, una detrás de otra con pausas de 20 s. Llene el depósito con agua hervida y dispense una taza.
7. Compruebe el sabor del agua. En caso de alteración del sabor repita el paso núm. 6 hasta que el agua deje de tener un sabor sospechoso.

Recomendamos NO dejar el agua dentro del depósito durante más de dos días.

Problema	Causa Posible	Solución
Sedimentos visibles dentro del depósito de agua	El tipo de suministro de agua o dispensador de agua requiere limpieza	Limpie el depósito de agua. Hierva siempre el agua antes de introducirla en el depósito.
Mal olor y sabor del agua	No se dispensa agua durante un periodo prolongado.	Vierta el agua antigua. Limpie el depósito de agua. Llene el depósito con agua nueva.

## Solución de problemas

Antes de acudir al servicio técnico, revise esta lista. Quizás pueda ahorrar tiempo y dinero. Incluye problemas comunes que no son resultado de defectos de mano de obra o materiales.

Problema	Causa Posible	Solución
Funcionamiento del frigorífico		
El compresor del frigorífico no funciona	El control del frigorífico está desconectado	Configure el control del frigorífico. Consulte la sección de los controles.
	El frigorífico está en ciclo de desescarchado	Es normal en un frigorífico de desescarchado totalmente automático. El ciclo se realiza periódicamente.
	El enchufe no está conectado a la toma de pared	Asegúrese de que el enchufe está correctamente insertado en la toma de pared.
	Corte de corriente. Compruebe la electricidad de la casa.	Llame a la compañía de electricidad.
El frigorífico funciona demasiado o demasiado tiempo	El frigorífico es de mayor tamaño que el anterior que usted tenía.	Es normal. Las unidades de mayor tamaño y mayor eficacia funcionan en estas condiciones durante más tiempo.
	Hace calor en la habitación o en el exterior.	Transcurren algunas horas hasta que el frigorífico se enfría completamente.
	Se han guardado recientemente grandes cantidades de alimentos templados o calientes.	Los alimentos calientes hacen que el frigorífico funcione durante más tiempo hasta que se alcanza la temperatura deseada.
	Las puertas se abren con demasiada frecuencia o durante demasiado tiempo.	El aire caliente que entra en el frigorífico hace que funcione más tiempo. Abra la puerta con menos frecuencia.
	La puerta del congelador o el frigorífico puede estar ligeramente abierta.	Asegúrese de que el frigorífico está a nivel. Es normal que el frigorífico presente una leve inclinación hacia atrás. Evite que los alimentos o envases bloqueen las puertas. Consulte la sección de problemas. APERTURA/CIERRE de las puertas.
	El control del frigorífico está configurado a una temperatura demasiado fría.	Ponga el control de frigorífico en un valor de temperatura más elevado hasta que la temperatura sea satisfactoria.
	La junta del frigorífico o congelador está sucia, desgastada, rota o mal colocada.	Limpie o cambie la junta. Las fugas en el cierre hermético de la puerta harán que el frigorífico funcione más tiempo para mantener las temperaturas deseadas.
	El termostato mantiene el frigorífico a una temperatura constante.	Esto es normal. El frigorífico se enciende y se apaga para mantener la temperatura constante.

Problema	Causa Posible	Solución
El compresor no funciona	El termostato está manteniendo el frigorífico a temperatura constante	Es normal. El frigorífico se enciende y se apaga para mantener la temperatura constante.
Las temperaturas son demasiado bajas		
La temperatura del congelador es demasiado baja pero la del frigorífico es satisfactoria	El controlador del congelador se ha configurado demasiado bajo	Ponga el controlador del congelador en un valor más alto hasta que se alcance la temperatura satisfactoria
La temperatura del frigorífico es demasiado baja pero la del congelador es satisfactoria	El controlador del frigorífico se ha configurado demasiado bajo	Ponga el controlador del frigorífico en un valor más alto
Los alimentos guardados en los cajones se congelan	El controlador del frigorífico se ha configurado demasiado bajo	Ponga el controlador del frigorífico en un valor más alto
La carne guardada en el cajón de carnes frescas se congela	La carne debe guardarse a una temperatura ligeramente superior al punto de congelación del agua (32°F, 0°C) para lograr el mayor tiempo de conservación	Es normal que se formen cristales de hielo debido a la humedad que contiene la carne.
Las temperaturas son demasiado altas.		
Las temperaturas del congelador o el frigorífico son demasiado altas	El controlador del congelador se ha configurado demasiado alto	Ponga el control del congelador o frigorífico a una temperatura más baja hasta que la temperatura del congelador o el frigorífico sea satisfactoria.
	El controlador del frigorífico se ha configurado demasiado alto. El control del frigorífico tiene algún efecto sobre la temperatura del congelador.	Ponga el control del congelador o frigorífico a una temperatura más baja hasta que la temperatura del congelador o el frigorífico sea satisfactoria.
	Las puertas se abren con demasiada frecuencia o durante demasiado tiempo.	Entra aire caliente en el frigorífico/ congelador cada vez que se abre la puerta. Abra la puerta con menos frecuencia.
	La puerta está ligeramente abierta.	Cierre la puerta completamente.
	Se han guardado recientemente grandes cantidades de alimentos calientes.	Espera hasta que el frigorífico o congelador puedan alcanzar la temperatura deseada.
	El frigorífico ha estado desconectado durante un periodo de tiempo.	Un frigorífico requiere algunas horas para enfriarse completamente.
La temperatura en el frigorífico es demasiado alta pero la temperatura del congelador es satisfactoria.	El controlador del frigorífico se ha configurado demasiado alto.	Ponga el control del frigorífico en una temperatura más baja.

Problema	Causa Posible	Solución
<b>Sonido y ruidos</b>		
Niveles altos de sonido cuando se pone en funcionamiento el frigorífico	Los frigoríficos actuales han aumentado su capacidad y mantienen temperaturas más uniformes	Es normal que los niveles de sonido sean más elevados.
Niveles altos de sonido cuando se pone en marcha el compresor.	El frigorífico funciona con presiones más elevadas durante la puesta en marcha del ciclo ON	Es normal. El sonido se nivelará según el frigorífico siga funcionando.
Vibraciones o traqueteos	El suelo no es uniforme o es débil. El frigorífico golpea en el suelo cuando se mueve ligeramente.	Asegúrese de que el suelo está a nivel y es sólido y puede soportar correctamente el frigorífico.
	Vibran los objetos colocados sobre el frigorífico.	Quite los objetos.
	Vibran los recipientes en las baldas del frigorífico.	Es normal que los recipientes vibren. Mueva los recipientes ligeramente. Asegúrese de que el frigorífico está colocado a nivel y firme sobre el suelo. Es normal que el frigorífico presente una leve inclinación hacia atrás.
	El frigorífico toca la pared o los armarios.	Mueva el frigorífico para que no toque la pared o los armarios.
<b>Agua/humedad/hielo dentro del frigorífico</b>		
Se acumula la humedad en las paredes interiores del frigorífico	La temperatura ambiente es elevada y hay humedad, lo cual incrementa la acumulación de escarcha y condensación interna.	Esto es normal.
	La puerta está ligeramente abierta.	Vea en la sección de problemas apertura/cierre de las puertas.
	La puerta se abre con demasiada frecuencia o demasiado tiempo.	Abra las puertas con menos frecuencia.
<b>Agua/humedad/hielo fuera del frigorífico</b>		
Se forma humedad en el exterior del frigorífico o entre las puertas	El tiempo es húmedo	Es normal con tiempo húmedo. Cuando la humedad sea más baja, desaparecerá la humedad del frigorífico.
	La puerta está ligeramente abierta, haciendo que el aire frío del interior del frigorífico choque con el aire caliente del exterior	Esta vez, cierre la puerta completamente.

Problema	Causa Posible	Solución
Olores en el frigorífico	Es necesario limpiar el interior	Limpie el interior con una esponja, agua tibia y bicarbonato de sodio
	Alimentos de olor fuerte en el frigorífico	Cubra los alimentos completamente
	Algunos envases y materiales para envolver producen olores.	Use una marca de envases o materiales de envoltura diferente.
Apertura/cierre de las puertas/cajones		
Las puertas no cierran	Los envases de alimentos mantienen la puerta abierta.	Mueva los envases para que se pueda cerrar la puerta
Las puertas no cierran	La puerta se ha cerrado con demasiada fuerza, haciendo que la otra puerta se abra ligeramente.	Cierre ambas puertas con suavidad
	El frigorífico no está nivelado. Golpea en el suelo cuando se mueve ligeramente.	Ajuste el tornillo de ajuste de altura
	El suelo no es uniforme o es débil. El frigorífico golpea el suelo cuando se mueve ligeramente.	Asegúrese de que el suelo está nivelado y puede soportar de forma correcta el frigorífico. Póngase en contacto con un carpintero para corregir el suelo. Es normal que el frigorífico presente una leve inclinación hacia atrás.
	El frigorífico toca las paredes o armarios.	Mueva el frigorífico.
Los cajones se mueven con dificultad.	Los alimentos tocan la balda en la parte superior del cajón.	Ponga menos alimentos en el cajón.
	La guía sobre la que se desliza el cajón está sucia.	Limpie el cajón y la guía.
Dispensador		
El dispensador no da hielo.	La cubitera está vacía.	Cuando cae el primer hielo en la cubitera, el dispensador debería funcionar.
	La temperatura del congelador es demasiado elevada.	Cambie el control del congelador a un valor de temperatura más bajo para que se formen los cubitos de hielo. Cuando se forman los cubitos de hielo, debería funcionar el dispensador.
	La toma del suministro de agua no está abierta.	Abra la toma y permita el tiempo suficiente para que se forme el hielo. Una vez formado el hielo, debería funcionar el dispensador.
	La puerta del frigorífico o del congelador no está cerrada.	Asegúrese de que las dos puertas están cerradas.

Problema	Causa Posible	Solución
El dispensador no produce hielo	El hielo se funde y se congela debido a un uso poco frecuente, fluctuaciones de temperatura y/o cortes de suministro eléctrico.	Quite la cubitera y el hielo derretido y los contenidos. Limpie la cubitera, séquela y vuelva a colocarla. Cuando se forme hielo de nuevo, funcionará el dispensador.
El dispensador de hielo está atascado	Los cubitos de hielo se atascan entre el fabricante de hielo y la parte posterior de la cubitera.	Quite los cubitos de hielos que atascan el dispensador.
	Los cubitos de hielo se adhieren	Use el dispensador con frecuencia para que no se adhieran los cubitos.
	Se han usado en el dispensador cubitos de hielo comprados o fabricados en otro lugar.	Utilice con el dispensador sólo los cubitos de hielos fabricados en este frigorífico.
El dispensador no produce agua	No está abierta la toma de agua doméstica. Ver problema: el fabricante de hielo no produce hielo.	Abra la toma de agua.
	La puerta del congelador o el frigorífico no está cerrada.	Asegúrese de que las puertas están cerradas.
El agua tiene un sabor y olor extraños	El agua ha permanecido en el depósito durante mucho tiempo.	Llene y vacíe 7 vasos de agua para renovar el suministro. Llene y vacíe otros 7 vasos para limpiar el depósito.
	El frigorífico no se ha conectado correctamente al suministro de agua.	Conecte el frigorífico a un suministro de agua que suministre agua al grifo de la cocina.
Sonido de caída de hielo	Este sonido se produce normalmente cuando el hielo fabricado automáticamente cae en la cubitera. El volumen puede variar de dependiendo de la ubicación del frigorífico.	
Sonido de suministro de agua	Este sonido se produce normalmente cuando entra agua en el fabricante de hielo tras caer automáticamente el hielo producido.	
Otros	Lea detenidamente "fabricador automático de hielo y dispensador" en este manual.	

En la pantalla aparece la palabra OFF. (Después de 20 segundos la palabra OFF desaparecerá, pero el frigorífico seguirá funcionando en el modo DEMO).

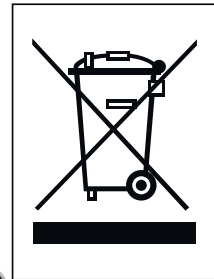

**CÓMO DESHACERSE DE APARATOS ELÉCTRICOS Y ELECTRÓNICOS VIEJOS**

1. Si en un producto aparece el símbolo de un contenedor de basura tachado, significa que éste se acoge a la Directiva 2002/96/CE.
2. Todos los aparatos eléctricos o electrónicos se deben desechar de forma distinta del servicio municipal de recogida de basura, a través de puntos de recogida designados por el gobierno o las autoridades locales.
3. La correcta recogida y tratamiento de los dispositivos inservibles contribuye a evitar riesgos potenciales para el medio ambiente y la salud pública.
4. Para obtener más información sobre cómo deshacerse de sus aparatos eléctricos y electrónicos viejos, póngase en contacto con su ayuntamiento, el servicio de recogida de basuras o el establecimiento donde adquirió el producto.

Este producto contiene gases fluorados de efecto invernadero cubiertos por el Protocolo de Kyoto (option).

Información acerca de gases fluorados de efecto invernadero utilizados como refrigerante de este frigorífico.

Nombre químico	Composición de gases	Total GWP (kgCO <sub>2</sub> -eq)
R-134a	100% HFC-134a	1300