



OWNER'S MANUAL

WASHING MACHINE

Please read this manual carefully before operating your washing machine and retain it for future reference.

T1828AFPH5



P/No.: MFL67221380

www.lg.com

INTRODUCTION

IMPORTANT SAFETY INSTRUCTIONS

Basic safety precautions	3
Grounding instructions	4
Safety instructions for installation	5
Safety instructions for use, care and cleaning, and disposal	6

PARTS AND FEATURES

Special Features	7
Key Parts and Components	8

INSTALLATION INSTRUCTIONS

Choose the Proper Location	9
Flooring	9
Clearances	9
Unpack the Washer	10
Connecting the Water Lines	11
Connecting the Drain Line	11-12
Leveling the Washer	12
Connect to the Power Supply	12

HOW TO USE

Control Panel Features	13
Operating the Washer	14
Cycle Guide	15
Sorting Wash Loads	16
About the Dispenser	17
Loading the Dispenser	18
The LED Display	19
Cycle Modifier Buttons	20
Cycle Option Buttons	21-22

CARE AND CLEANING

Regular Cleaning	23-24
Maintenance	24
Cleaning the Washer	25

TROUBLESHOOTING

Normal Sounds You May Hear	26
Before Calling for Service	26-30
SmartDiagnosis™	31

TERMS OF WARRANTY

What Is Not Covered	32
---------------------------	----

SPECIFICATION

Specification	33
---------------------	----

THANK YOU!

Congratulations on your purchase

and welcome to the LG family.

Your new LG washing machine

combines the most advanced

washing technology with simple

operation and high efficiency.

Follow the operating and care

instructions in this manual, and your

washer will provide many years of

reliable service.



IMPORTANT SAFETY INSTRUCTIONS

READ ALL INSTRUCTIONS BEFORE USE

⚠WARNING For your safety, the information in this manual must be followed to minimize the risk of fire or explosion, electric shock, or to prevent property damage, personal injury, or loss of life.

Your safety and the safety of others is very important.

We have provided many important safety messages in this manual and on your appliance. Always read and obey all safety messages.



This is the safety alert symbol.

This symbol alerts you to potential hazards that can kill or hurt you and others.

All safety messages will follow the safety alert symbol and either the word DANGER or WARNING.

These words mean:

⚠DANGER: You can be killed or seriously injured if you don't immediately follow instructions.

⚠WARNING: You can be killed or seriously injured if you don't follow instructions.

⚠CAUTION: You may be slightly injured or cause damage to the product if you do not follow instructions.

All safety messages will tell you what the potential hazard is, tell you how to reduce the chance of injury, and tell you what can happen if the instructions are not followed.

BASIC SAFETY PRECAUTIONS

⚠WARNING: To reduce the risk of fire, electric shock, or personal injury when using this appliance, follow basic precautions, including the following.

- Use this appliance only for its intended purpose as described in this owner's Manual.
- Before use, the washer must be properly installed as described in this manual.
- Do not wash articles that have been previously cleaned in, washed in, soaked in, or spotted with gasoline, dry cleaning solvents, or other flammable or explosive substances, as they give off vapors that could ignite or explode.
- Do not add gasoline, dry cleaning solvents, or other flammable or explosive substances to the wash water. These substances give off vapors that could ignite or explode.
- Under certain conditions, hydrogen gas may be produced in a hot water system that has not been used for 2 weeks or more. **HYDROGEN GAS IS EXPLOSIVE.** If the hot water system has not been used for such a period, before using the washer, turn on all hot water faucets and let the water flow from each for several minutes. This will release any accumulated hydrogen gas. As the gas is flammable, do not smoke or use an open flame during this time.
- Do not allow children to play on or in the washer. Close supervision of children is necessary when the washer is used near children.
- Before the washer is removed from service or discarded, remove the lid to prevent children from climbing inside.
- Do not install or store the washer where it will be exposed to the weather or freezing temperatures.
- Do not tamper with controls.
- Keep the area underneath and around your appliances free of combustible materials (lint, paper, rags, etc.), gasoline, chemicals and other flammable vapors and liquids.
- Do not repair or replace any part of the washer or attempt any servicing other than as described in this manual. We strongly recommend that any service be performed by a qualified individual.
- See **Installation Instructions** for grounding requirements.
- ALWAYS follow the fabric care instructions supplied by the garment manufacturer.
- Do not place items exposed to cooking oil in your washer. Items contaminated with cooking oils may contribute to a chemical reaction that could cause a load to catch fire.
- Use fabric softeners or products to eliminate static only as recommended by the manufacturer.
- This washer is not designed for maritime use or for mobile installations such as in RVs, aircraft, etc.
- Turn off the water taps and unplug the washer if the machine is to be left for an extended period of time, such as during vacations.
- Do not use to dry articles containing foam rubber or similarly textured rubber-like materials.
- Packaging material can be dangerous for children. There is a risk of suffocation! Keep all packaging from children.
- Always check the inside of the washer for foreign objects before loading laundry. Keep the lid closed when not in use.
- Do not reach into the washer while parts are moving.

IMPORTANT SAFETY INSTRUCTIONS

READ ALL INSTRUCTIONS BEFORE USE

⚠WARNING For your safety, the information in this manual must be followed to minimize the risk of fire or explosion, electric shock, or to prevent property damage, personal injury, or loss of life.

GROUNDING INSTRUCTIONS

This appliance must be grounded. In the event of malfunction or breakdown, grounding will reduce the risk of electric shock by providing a path of least resistance for electric current. This appliance is equipped with a cord having an equipment-grounding conductor and grounding plug. The plug must be plugged into an appropriate outlet that is properly installed and grounded in accordance with all local codes and ordinances.

⚠WARNING: Improper connection of the equipment-grounding conductor can result in risk of electric shock. Check with a qualified electrician or serviceman if you are in doubt as to whether the appliance is properly grounded. Do not modify the plug provided with the appliance. If it does not fit the outlet, have a proper outlet installed by a qualified electrician. Failure to follow these warnings can cause serious injury, fire, electrical shock, or death.

IMPORTANT SAFETY INSTRUCTIONS

READ ALL INSTRUCTIONS BEFORE USE

⚠WARNING For your safety, the information in this manual must be followed to minimize the risk of fire or explosion, electric shock, or to prevent property damage, personal injury, or loss of life.

SAFETY INSTRUCTIONS FOR INSTALLATION

⚠WARNING: To reduce the risk of fire, electric shock, or personal injury when using this appliance, follow basic precautions, including the following.

- Refer to **INSTALLATION INSTRUCTIONS** for detailed **grounding procedures**. Installation instructions are packed in the washer for installer's reference. If the washer is moved to a new location, have it checked and reinstalled by a qualified service person. Failure to follow this warning can cause serious injury, fire, electrical shock, or death.
- Do not, under any circumstances cut or remove the **third (ground) prong from the power cord**. Failure to follow this warning can cause serious injury, fire, electrical shock, or death.
- For personal safety, this appliance must be properly **grounded**. Failure to follow this warning can cause serious injury, fire, electrical shock, or death.
- The power cord of this appliance is equipped with a **3-prong (grounding) plug which mates with a standard 3-prong (grounding) wall outlet** to minimize the possibility of electric shock hazard from this appliance.
- This washer must be plugged into a **220V AC, 50Hz grounded outlet**. Failure to follow this warning can cause serious injury, fire, electrical shock, or death.
- Have the wall outlet and circuit checked by a **qualified electrician to make sure the outlet is properly grounded**. Failure to follow this warning can cause serious injury, fire, electrical shock, or death.
- Where a standard 2-prong wall outlet is encountered, it is your personal responsibility and obligation to have it replaced with a properly grounded 3-prong wall outlet. Failure to follow this warning can cause serious injury, fire, electrical shock, or death.
- Do not install on carpet. Install washer on a solid floor. Failure to follow this warning can cause serious leak damage.
- Do not remove ground prong. Do not use an adapter or extension cord. Plug into a grounded 3-prong outlet. Failure to follow these warnings can cause serious injury, fire, electrical shock, or death.
- The washer should always be plugged into its own individual electrical outlet which has a voltage rating that matches the rating plate. This provides the best performance and also prevents overloading house wiring circuits which could cause a fire hazard from overheated wires.
- Never unplug your washer by pulling on the power cord. Always grip plug firmly and pull straight out from the outlet. Failure to follow this warning can cause serious injury, fire, electrical shock, or death.
- Repair or replace immediately all power cords that have become frayed or otherwise damaged. Do not use a cord that shows cracks or abrasion damage along its length or at either end. Failure to follow this warning can cause serious injury, fire, electrical shock, or death.
- When installing or moving the washer, be careful not to pinch, crush, or damage the power cord. Failure to follow this warning can cause serious injury, fire, electrical shock, or death.
- The washer must be installed and electrically grounded by a qualified service person in accordance with local codes to prevent shock hazard and assure stability during operation.
- The washer is heavy. Two or more people may be needed to install and move the appliance. Failure to do so can result in back or other injury.
- Store and install the washer where it will not be exposed to temperatures below freezing or exposed to outdoor weather conditions. Failure to follow this warning can cause serious leak damage.
- Do not install the washer in humid spaces to reduce the risk of electric shock. Failure to follow this warning can cause serious injury, fire, electrical shock, or death.
- To reduce the risk of personal injury, adhere to all industry recommended safety procedures including the use of long sleeved gloves and safety glasses. Failure to follow all of the safety warnings in this manual could result in property damage, personal injury or death.

IMPORTANT SAFETY INSTRUCTIONS

READ ALL INSTRUCTIONS BEFORE USE

⚠WARNING For your safety, the information in this manual must be followed to minimize the risk of fire or explosion, electric shock, or to prevent property damage, personal injury, or loss of life.

SAFETY INSTRUCTIONS FOR USE, CARE AND CLEANING, AND DISPOSAL

⚠WARNING: To reduce the risk of fire, electric shock, or personal injury when using this appliance, follow basic precautions, including the following.

- **Unplug the washer before cleaning** to avoid the risk of electric shock.
- **Never use harsh chemicals, abrasive cleaners, or solvents to clean the washer.** They will damage the finish.
- **Do not put oily or greasy rags or clothing on top of the washer.** These substances give off vapors that could ignite the materials.
- **Do not wash items that are soiled with vegetable or cooking oil.** These items may contain some oil after laundering. Due to the remaining oil, the fabric may smoke or catch fire by itself.
- **Disconnect this appliance from the power supply before attempting any user maintenance.** Turning the controls to the OFF position does not disconnect this appliance from the power supply. Failure to follow this warning can cause serious injury, fire, electrical shock, or death.
- **Do not combine laundry products for use in one load unless specified on the label.**
- **Do not mix chlorine bleach with ammonia or acids such as vinegar. Follow package directions when using laundry products.** Incorrect usage can produce poisonous gas, resulting in serious injury or death.
- **Do not reach into the washer while parts are moving. Before loading, unloading or adding items, press the START/PAUSE button and allow the drum to coast to a complete stop before reaching inside.** Failure to follow this warning can cause serious injury, fire, electrical shock, or death.
- **Do not allow children to play on or in the washer. Close supervision of children is necessary when the washer is used near children. As children grow, teach them the proper, safe use of all appliances.** Failure to comply with these warnings could result in serious personal injuries or death.
- **Destroy the carton, plastic bag and other packing materials after the washer is unpacked. Children might use them for play. Cartons covered with rugs, bedspreads, or plastic sheets can become airtight chambers.** Failure to comply with these warnings could result in serious personal injuries or death.
- **Keep laundry products out of reach of children. To prevent personal injury, observe all warnings on product labels.** Failure to comply with these warnings could result in serious personal injuries.
- **Remove the lid to the washing compartment before your washer is removed from service or discarded to avoid the danger of children or small animals getting trapped inside.** Failure to do so can result in serious personal injury or death.
- **Keep hands and foreign objects clear of the lid and latch area when closing the lid. Failure to keep hands clear can result in personal injury.**

SAVE THESE INSTRUCTIONS

PARTS AND FEATURES

SPECIAL FEATURES

A SMARTRINSE™ WITH JET SPRAY

This washer is designed to save rinse water by using the SMARTRINSE™ with jet spray in COTTON/NORMAL and ECO COTTON cycles.

B WATER HEATER

The heater inside washer increases water temperature and provides better cleaning for SANITARY and STAIN CARE cycle.

C INVERTER DIRECT DRIVE

Inverter Direct Drive eliminates the belt and pulleys found on most washers to provide improved performance and reliability while increasing energy efficiency.

D LID LOCK SWITCH

The washer lid is locked during operation. The lid can be unlocked by pressing the Start/Pause button to stop the washer.

E SLAMPROOF™ LID

The SLAMPROOF™ lid is a safety device that closes the lid slowly. The SLAMPROOF™ lid keeps the heavy lid from falling and injuring the user.

F WAVEFORCE™

Rapidly rotating drum uses centrifugal force and an angled spray to pull water through the fabric, resulting in less friction for a gentler and more thorough cleaning.

G SMARTDIAGNOSIS™

Should you experience any technical difficulty with your washing machine, it has the capability of transmitting data by phone to the Customer Information Center. The call center agent records the data transmitted from your machine and uses it to analyze the issue, providing a fast and effective diagnosis (refer to page 31).

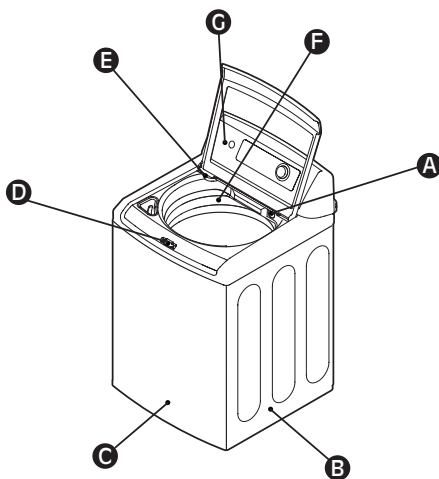

PARTS AND FEATURES

KEY PARTS AND COMPONENTS

In addition to the special features and components outlined in the **Special Features** section, there are several other important components that are referenced in this manual.

A ULTRA-CAPACITY STAINLESS STEEL DRUM
The ultra-large stainless steel drum offers extreme durability.

B TEMPERED GLASS LID
The tempered glass lid is durable and makes it easy to see the inside of washer.

C ROTARY KNOB
Turn this knob to select the desired cycle. Once the desired cycle has been selected, the standard presets will be shown in the display. These settings can be adjusted using the cycle setting buttons anytime before starting the cycle.

D ADJUSTABLE LEVELING FEET
Use to level the washing machine for correct balance & spin operation.

E REAR CONTROL PANEL WITH LED DISPLAY
The easy-to-read LED display show cycle options, settings, processing, estimated time remaining during operation.

F DETERGENT DISPENSER DRAWER
There are two compartments, one each for main wash (liquid or powder) and liquid fabric softener.

G LIQUID BLEACH DISPENSER
The bleach dispenser automatically dilutes and dispenses liquid bleach at the proper time in the wash cycle.

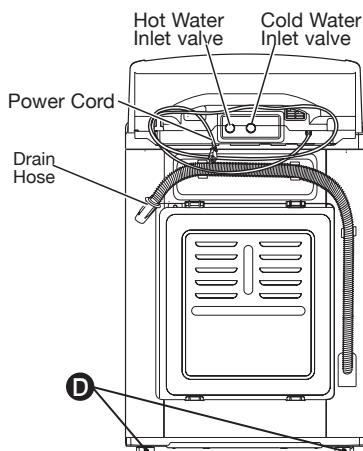
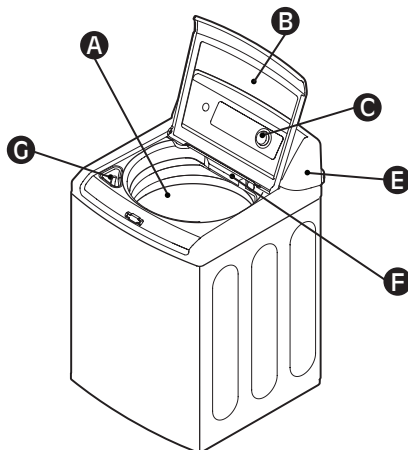

Included Accessories

- Water supply hoses
(1 Each for COLD and HOT water)

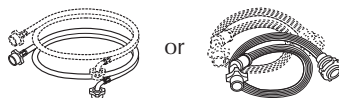

- Tie Strap (for securing drain hose)



INSTALLATION INSTRUCTIONS

CHOOSE THE PROPER LOCATION

⚠️ WARNING

- **The washer is heavy! Two or more people are required when moving and unpacking the washer.** Failure to do so can result in back or other injury.
- **Store and install the washer where it will not be exposed to temperatures below freezing or exposed to outdoor weather conditions.** Failure to follow this warning can cause serious injury, fire, electrical shock, or death.
- **Properly ground washer to conform with all governing codes and ordinances.** Failure to follow this warning can cause serious injury, fire, electrical shock, or death.
- **To reduce the risk of electric shock, do not install the washer in humid spaces.** Failure to follow this warning can cause serious injury, fire, electrical shock, or death.
- The base opening must not be obstructed by carpeting when the washer is installed on a carpeted floor.
- Keep the area underneath and around your appliances free of combustible materials such as lint, paper, rags, chemicals, etc.
- **Do not remove ground prong. Do not use an adapter or extension cord. Plug into a grounded 3-prong outlet.** Failure to follow this warning can cause serious injury, fire, electrical shock, or death.

POWER OUTLET

- The power outlet must be within 1.5 m of either side of the washer.
- The appliance and outlet must be positioned so that the plug is easily accessible.
- Do not overload the outlet with more than one appliance.
- The outlet must be grounded in accordance with current wiring codes and regulations.
- Time-delay fuse or circuit breaker is recommended.

NOTE: It is the personal responsibility and obligation of the product owner to have a proper outlet installed by a qualified electrician.

FLOORING

- To minimize noise and vibration, the washer **MUST** be installed on a solidly constructed floor.
- Allowable slope under the entire washer is 1° maximum.
- Carpeting and soft tile surfaces are not recommended.
- Never install the washer on a platform or weakly supported structure.

NOTE: The washer must be installed on firm flooring to minimize vibration during the spin cycle. Concrete flooring is best, but a wood floor is sufficient, provided it is built to FHA standards. The washer should not be installed on rugs or exposed to weather.

CLEARANCES

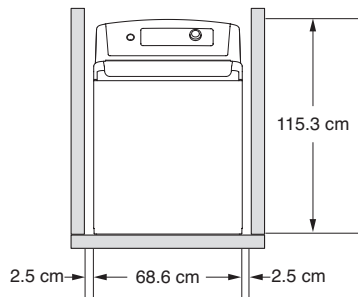

To ensure sufficient clearance for water lines allow minimum clearances of at least 1 inches (2.5 cm) at the sides and 4 inches (10 cm) behind the unit. Be sure to allow for wall, lid, or floor moldings that may increase the required clearances.

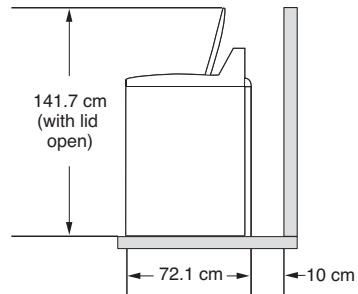

Minimum vertical space from floor to overhead shelves, cabinets, ceilings, etc., is 142cm.

INSTALLATION INSTRUCTIONS

UNPACK THE WASHER

- 1 After the washer is in the home, remove the carton and Styrofoam® shipping base from the washer.

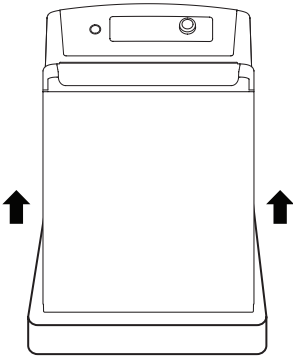

When removing the washer from the carton base, be sure to remove the tub support in the middle of the carton base. If you must lay the washer down to remove the base packaging materials, always protect the side of the washer and lay it carefully on its side. Do NOT lay the washer on its front or back.

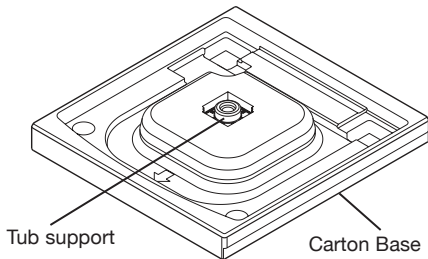

- 2 Remove the packing block containing the owner's manual, parts, water hoses, and laundry product samples.

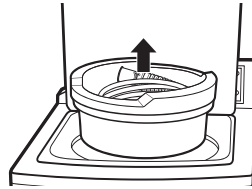

- 3 Unfasten the power cord from the back of the washer.

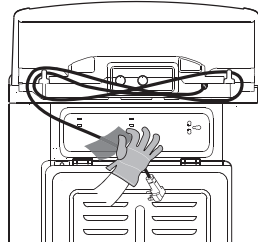

TOOLS YOU WILL NEED

- Adjustable Pliers

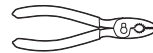

- Carpenter's Level



INSTALLATION INSTRUCTIONS

CONNECTING THE WATER LINES

- **IMPORTANT:** Use new hoses when installing the washer. Do NOT reuse old hoses.
 - **IMPORTANT:** Use ONLY the inlet hoses provided by LG with this laundry product. Aftermarket hoses are not guaranteed to fit or function correctly. Other hoses may not tighten correctly and could cause leaks. Subsequent damage to product or property will not be covered under the terms of LG's warranty.
 - Water supply pressure must be between 100-800 kPa. If the water supply pressure is more than 800 kPa, a pressure reducing valve must be installed.
 - Periodically check the hose for cracks, leaks, and wear, and replace the hose every 5 years.
 - Make sure that the water lines are not stretched, pinched, crushed, or kinked.
 - The washer should never be installed or stored in a location subject to freezing temperatures. Damage to the water lines and internal mechanisms of the washer can result. If the washer was exposed to freezing temperatures prior to installation, allow it to stand at room temperature for several hours before use.
- 1 Inspect the threaded fitting on each hose and make sure there is a rubber seal in place in both ends.

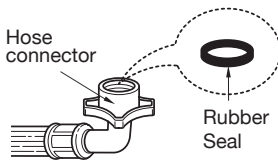

- 2 Connect water hose to hose utilities. Connect the water hoses to the HOT and COLD water valves of your home. Hand tighten, plus make an additional 1/4 turn with pliers.

NOTE: A water heater set to deliver 120°F (49°C) water to the washer.

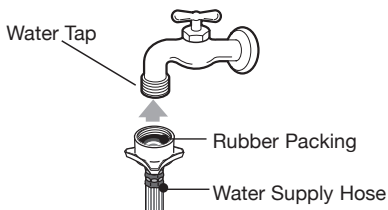

NOTE: To avoid build up that can clog the inlet valve screen, thoroughly flush both faucet and hose to remove any particles or other impurities by running water through them into a container.

- 3 Attach water hose to washer. Thread the hot water hose onto the washer hot water connection (red) and the cold water hose onto the cold water connection (blue). Hand tighten; then make an additional 1/8 turn with pliers.

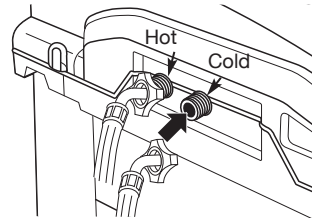

NOTE: Do not cross-thread the hose fittings. Attach the hot water line to the red hot water inlet on the back of the washer. Attach the cold water line to the blue cold water inlet on the back of the washer. Tighten the fittings securely.

NOTE: Tighten the fittings securely. Open the water taps fully to check for leaks.

CONNECTING THE DRAIN LINE

- The drain hose should always be properly secured. Failure to properly secure the drain hose can result in flooding and property damage.
- Do not install the end of the drain hose higher than 243.8 cm above the bottom of the washer.
- The drain must be installed in accordance with any applicable local codes and regulations.
- Make sure that the water lines are not stretched, pinched, crushed, or kinked.

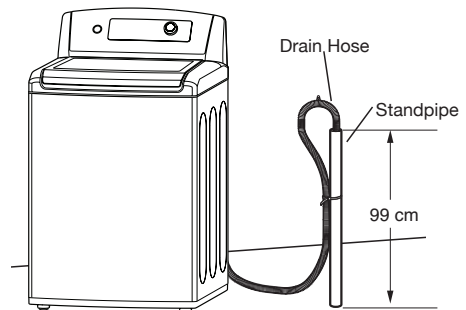

INSTALLATION INSTRUCTIONS

CONNECTING THE DRAIN LINE (cont.)

Firmly insert the free end of the drain hose into the drain opening of your home. Make sure the soft rubber end is completely inside the drain opening.

- If the water valves and drain are built into the wall, fasten the drain hose to one of the water hoses with the cable tie (ribbed side on inside).
- If your drain is a standpipe, fasten the drain hose to the standpipe with the cable tie provided.

NOTE:

- Total height of the hose end should be approximately 0.9 ~ 1.2 m from the floor.
- The drain hose should be inserted no more than 20-30 centimeters into the standpipe.

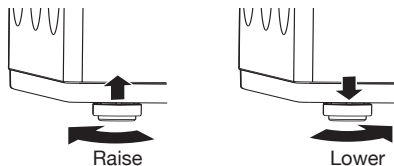
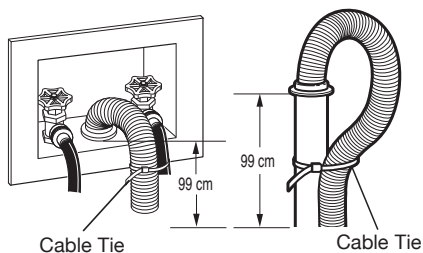

- 2** Adjust the leveling feet. Turn clockwise to raise the washer or counterclockwise to lower it.

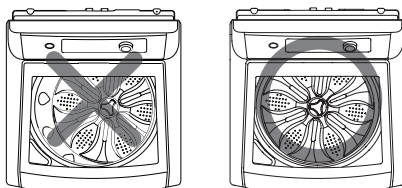

- 3** To make sure that the washer is properly level, open the lid and look from above to see if it is same as shown above. If you have a level, check your washer with the level.
- To check if the washer is level side to side, close the lid and place a level at the back of the lid.
 - To check if the washer is level front to back, place a level at the side of the washer on the edge where the cabinet side meets the top cover.

LEVELING THE WASHER

The washer spins at very high speeds.

NOTE: Adjust the leveling feet only as far as necessary to level the washer. Extending the leveling feet more than necessary can cause the washer to vibrate.

- All four leveling feet must rest solidly on the floor. Rock the washer gently from corner to corner to make sure that the washer does not rock.

NOTE: Before installing the washer, make sure the floor is clean, dry and free of dust, dirt, water and oils so the washer feet can not slide easily. Leveling feet that can move or slide on the floor can contribute to excess vibration and noise due to poor contact with the floor.

- 1** Position the washer in the final location, taking special care to not pinch, strain, or crush the water and drain lines. Place a level across the top of the washer.

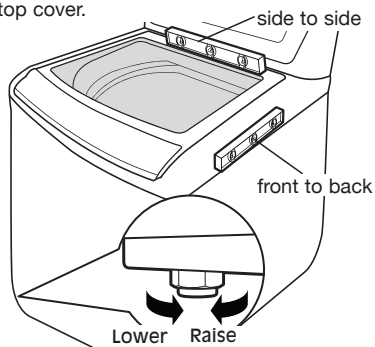

If the washer is not level, adjust the leveling feet. Turn clockwise to raise, counterclockwise to lower.

CONNECT TO THE POWER SUPPLY

The washer should be plugged into a 220V AC, 50Hz grounded 3-prong outlet. Plug in the washer.

HOW TO USE

CONTROL PANEL FEATURES

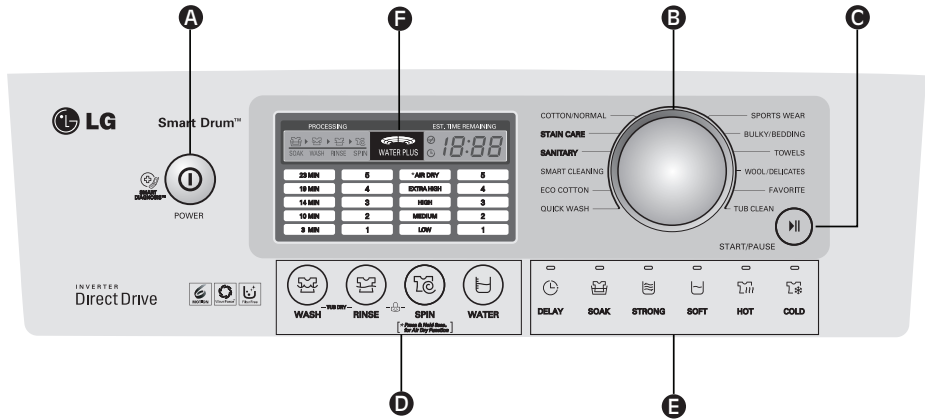

A POWER ON/OFF BUTTON

Press to turn the washer ON. Press again to turn the washer OFF.

B CYCLE SELECTOR KNOB

Turn this knob to select the desired cycle. Once the desired cycle has been selected, the standard presets will be shown in the display. These settings can be adjusted using the cycle setting buttons before starting the cycle.

C START/PAUSE BUTTON

Press this button to START the selected cycle. If the washer is running, use this button to PAUSE the cycle without losing the current settings.

NOTE: If you do not press the START/PAUSE button within 4 minutes of selecting a cycle, the washer automatically turns off.

NOTE: If the washer remains idle for 8 minutes after pausing the cycle, the water in the tub will drain.

D CYCLE MODIFIER BUTTONS

Use these buttons to select the desired cycle options for the selected cycle. Press the button for that setting until the indicator light for the desired value is lit.

E OPTION BUTTONS

The option buttons allow you to select additional cycle options and will light when selected. Certain buttons also allow you to activate special functions by pressing and holding the button for 3 seconds.

For detailed information about the individual options, please see the following pages.

F LED DISPLAY

The display shows the settings, estimated time remaining, options, and status messages for your washer. The display will remain on through the cycle.

HOW TO USE

OPERATING THE WASHER

⚠ WARNING: To reduce the risk of fire, electric shock, or personal injury when using this appliance, follow basic precautions, including the following.

Once you have loaded the washer and added laundry products (detergent, bleach, and/or fabric softener):

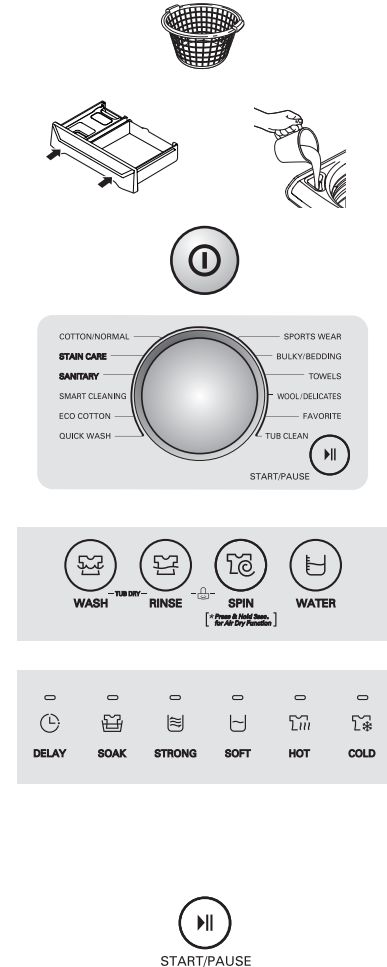

1 SORT LAUNDRY AND LOAD WASHER.
Refer to page 16.

2 ADD DETERGENT.
Refer to pages 17-18.

3 TURN ON THE WASHER.
Press the POWER button to turn on the washer.
The lights around the cycle selector knob will illuminate.

4 SELECT CYCLE.
Turn the cycle selector knob to the desired cycle.
The display will show the preset WASH, RINSE, SPIN, WATER for that cycle.

5 SELECT CYCLE MODIFIER BUTTONS.
If you would like to change the modifier for that cycle, press the appropriate cycle settings button(s) until the indicator light for the desired setting is lit.

NOTE: To protect your garments, not every WASH, RINSE, SPIN, WATER, or OPTION is available with every cycle.

6 SELECT OPTION BUTTONS.
Select any additional cycle options, such as FABRIC SOFTENER or DELAY WASH.

NOTE: To protect your garments, not every WASH, RINSE, SPIN, WATER, or OPTION is available with every cycle.

7 BEGIN CYCLE.
Press the START/PAUSE button to begin the cycle.
The lid will latch, the display will change, and the washer will calculate the estimated time remaining.
Once the washer has calculated the estimated total cycle time, the washer will start. To pause the cycle at any time, press PAUSE.
To resume the cycle press START/PAUSE again.

NOTE: When the wash cycle is finished, the beeper (if set) will sound and the lid will unlock.
To prevent wrinkling, remove items from the washer immediately after the end of the cycle.

HOW TO USE

CYCLE GUIDE

The cycle guide below shows the options and recommended fabric types for each cycle. ■=Default setting

Cycle	Fabric Type	Wash	Rinse	Spin	Water Level	Delay	Soak	Strong	Soft	Hot	Cold
COTTON/ NORMAL	Cotton, linen, towels, shirts, sheets, jeans, mixed loads	23	5	AIR DRY	5						
		19	4	EXTRA HIGH	4						
		14	3	HIGH	3	●	●	●	●	●	■
		10	2	MEDIUM	2						
		3	1	LOW	1						
STAIN CARE	Cotton, linen, towels, shirts, sheets, jeans, etc	14	5	EXTRA HIGH	2						
		10	4	HIGH	1	●		●	●	■	■
			3	MEDIUM							
			2	LOW							
			1								
SANITARY	Cotton, linen, towels, shirts, sheets, jeans, etc	10	5	EXTRA HIGH	2						
			4	HIGH	1	●		●	●	■	■
			3	MEDIUM							
			2	LOW							
			1								
SMART CLEANING	Heavily soiled underwear, work clothes, diapers, etc.	23	5	EXTRA HIGH	5						
		19	4	HIGH	4	●	●	●	●	■	■
		14	3	MEDIUM	3						
		10	2	LOW	2						
		3	1		1						
ECO COTTON	Normally soiled load	23	5	EXTRA HIGH	5						
		19	4	HIGH	4	●	●	●	●	●	■
		14	3	MEDIUM	3						
		10	2	LOW	2						
		3	1		1						
QUICK WASH	Lightly soiled and colored clothing	23	5	MEDIUM	2						
		19	4	LOW	1	●		●	●	●	■
		14	3								
		10	2								
		3	1								
SPORTS WEAR	Active sports, exercise clothing	23	5	EXTRA HIGH	5						
		19	4	HIGH	4	●	●	●	●	●	■
		14	3	MEDIUM	3						
		10	2	LOW	2						
		3	1		1						
BULKY/ BEDDING	Large Items such as blankets and comforters.	23	5	EXTRA HIGH	5						
		19	4	HIGH	4	●	●	■	●	●	■
		14	3	MEDIUM	3						
		10	2	LOW	2						
		3	1		1						
*Use the Bulky/Bedding cycle for items such as pillows, comforters and other articles which have difficulty absorbing water. ONLY WASH SMALL LOADS to make sure there is plenty of room for the load to move during washing. Keep like items together; do not mix large bulky items with smaller clothing items. Failure to follow these instructions may result in damage to the clothing or to the washer.											
TOWELS	Towels, shirts, sheets, jeans, mixed loads	23	5	EXTRA HIGH	5						
		19	4	HIGH	4	●	●	●	●	●	■
		14	3	MEDIUM	3						
		10	2	LOW	2						
		3	1		1						
WOOL/ DELICATES	Item labeled machine washable wool Dress shirts/blouses nylons, sheer or lacy garments	23	5	LOW	5						
		19	4		4						
		14	3		3						■
		10	2		2						
		3	1		1						
FAVORITE	Your preferred garments	23	5	EXTRA HIGH	5						
		19	4	HIGH	4	●	●	●	●	●	■
		14	3	MEDIUM	3						
		10	2	LOW	2						
		3	1		1						
TUB CLEAN	Refer to page 23.				5		■				■

NOTE: To protect your garments, not every WASH, RINSE, SPIN, WATER, or OPTION is available with every cycle.

HOW TO USE

SORTING WASH LOADS

⚠ CAUTION:

- **Do not load items over the tub.**

Failure to follow this caution can result in leakage or fabrics damage.

- **Use the BULKY/BEDDING cycle for buoyant or nonabsorbent items such as pillow or comforter.**
Failure to follow this caution can result in leakage.

⚠ CAUTION Do not wash or spin any item labeled or known to be Water-proof or water-resistant, even if the product care Label on the item permits machine washing.













Failure to follow these instructions could result in severe damage to your laundry, your washer and/or property damage as a result of abnormal vibration of the washer.

- Examples of water-proof or water-resistant items include certain mattress pads, mattress covers, Rain gear, camping gear, skiing apparel, outdoor gear and similar items.

Fabric Care Labels

Most articles of clothing feature fabric care labels that include instructions for proper care.

Fabric Care Labels

Machine wash cycle			
	Normal	Permanent press/ wrinkle resistant	Gentle/ delicate
Water temperature			
	Hand wash	Do not wash	Do not wring
			
	Hot	Warm	Cold/cool
Bleach symbols			
	Any bleach (when needed)	Only non-chlorine bleach (when needed)	Do not bleach

Grouping Similar Items

For best results, sort clothes into loads that can be washed with the same wash cycle.

Different fabrics have different care requirements.

Always wash dark colors separately from light colors and whites to prevent discoloration. If possible, do not wash heavily soiled items with lightly soiled ones. The chart below shows recommended groupings.

Sort Laundry...

by Colors	by Soil	by Fabric	by Lint
Whites	Heavy	Delicates	Lint Producer
Lights	Normal	Easy Care	Lint Collector
Darks	Light	Sturdy	

Loading the Washer



Bulky items should be placed as far down in the wash basket as possible for optimal results. Always place buoyant items at the bottom of the wash basket.

The washer will automatically detect the load size. Because of the high-efficiency wash system, the water level may not completely cover the load.

- **Check all pockets to make sure that they are empty. Items such as clips, matches, pens, coins, and keys can damage both your washer and your clothes.**
- Close zippers, hooks, and drawstrings to prevent these items from snagging or tangling on other clothes.
- Pretreat heavily stained areas for best results.
- Large items should not be more than half of the total wash load.
- Do not wash fabrics containing flammable materials (waxes, cleaning fluids, etc.)
- The washer will not fill or operate with the lid open.

* **IMPORTANT:** Use the Bulky/Bedding cycle for large or bulky items such as poly-filled jackets, comforters, pillows, etc. These items may not be as absorbent as other laundry items and should be sorted into a separate wash load for optimal results.

HOW TO USE

ABOUT THE DISPENSER

The automatic dispenser consists of two compartments which hold:

- Liquid fabric softener.
- Powder detergent.

All laundry products can be added at once in their respective dispenser compartments. They will be dispensed at the appropriate time for the most effective cleaning. After adding the laundry products to the dispenser, close the dispenser drawer.

To add detergent, and fabric softener to the automatic dispenser:

- 1 Open the dispenser drawer.
- 2 Load the laundry products into the appropriate compartments.
- 3 Close the drawer slowly and smoothly to avoid spilling, splashing or premature dispensing of the contents.

NOTE: It is normal for a small amount of water to remain in the dispenser compartments at the end of the cycle.

NOTE: Do not use bleach in the dispenser drawer.

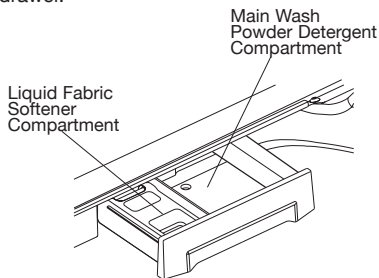

Removing the dispenser drawer

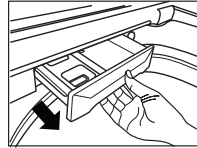

- 1 Pull the dispenser drawer.

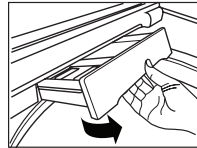

- 2 Tilt the dispenser drawer upward and remove it.

Replacing the dispenser drawer

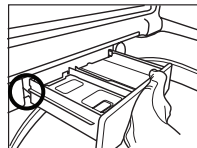

- 1 Place rail 2 (dispenser drawer rail) on top of rail 1.

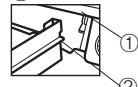

- 2 Push the dispenser drawer firmly.

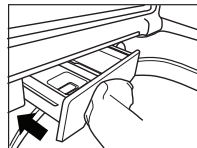

NOTE: Be careful not to pinch your finger.

HOW TO USE

LOADING THE DISPENSER

Using the Liquid Bleach Dispenser

The bleach dispenser automatically dilutes and dispenses liquid chlorine bleach at the proper time in the wash cycle.

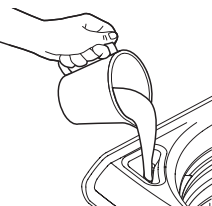

- 1 Check clothing care labels for special instructions.
- 2 Measure liquid bleach carefully, following instructions on the bottle.
 - Never pour undiluted liquid chlorine bleach directly onto clothes or into the wash basket.
 - Do not pour powdered bleach into bleach dispenser. Do not place load items on top of the bleach dispenser when loading and unloading the washer.
 - Avoid overfilling or splashing when adding bleach to the dispenser. The maximum capacity of the bleach dispenser is one cup of bleach per wash cycle. Overfilling could result in premature dispensing of bleach.
- 3 Before starting the washer, pour a pre-measured amount of bleach directly into bleach dispenser. If you prefer to use powdered bleach, add it into the wash basket directly before adding clothes.

NOTE: Please flush the bleach dispenser with water after bleach use and then rinse out the residue by use of Rinse & Spin cycle.

⚠ WARNING: Do NOT mix chlorine bleach with ammonia or acids, such as vinegar or rust / scale remover. Mixing chemicals like these can produce gas which may cause death.

Put the manufacturer's recommended amount of undiluted liquid chlorine bleach into the bleach dispenser. During the final portion of the wash cycle, two sequential flushes of the dispenser put all the bleach into the wash load and completely flush the dispenser to eliminate the carryover of bleach to a subsequent load. Any liquid remaining in the bleach dispenser at the end of the cycle is water, not bleach.

To prevent unintentional self-siphoning of the bleach, never fill the dispenser higher than the maximum fill level marked on the dispenser.

When adding bleach to the dispenser, be careful to avoid spilling it into the laundry load or leaving droplets of bleach around the dispenser. These things will damage your laundry items.

Main Wash Detergent Compartment

This compartment holds laundry detergent for the main wash cycle, which is added to the load at the beginning of the cycle. Never exceed the detergent manufacturer's recommendations when adding detergent. Using too much detergent can result in detergent buildup in clothing and the washer.

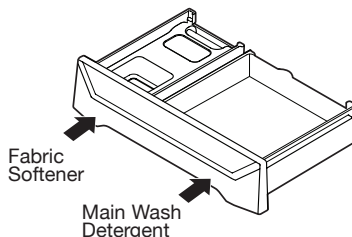

Fabric Softener Compartment

This compartment holds liquid fabric softener, which will be automatically dispensed during the final rinse cycle.

- Always follow the detergent manufacturer's recommendations when adding fabric softener. Do not exceed the maximum fill line. Using too much fabric softener may result in stained clothes.
- Dilute concentrated fabric softeners with warm water. Do not exceed the maximum fill line.
- Never pour fabric softener directly onto the load or into the drum.

HOW TO USE

THE LED DISPLAY

The LED display shows the settings, estimated time remaining, options, and status messages for your washer. When the washer is turned on, the display will illuminate.

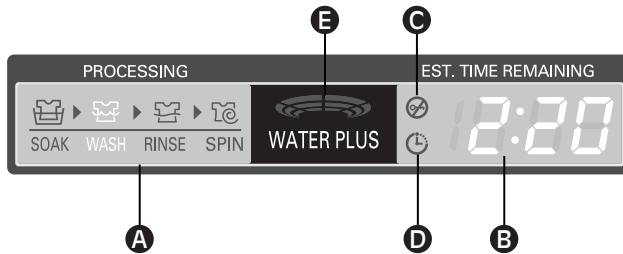

A CYCLE STATUS INDICATOR

This portion of the display shows which stage of the wash cycle is currently underway SOAK, WASH, RINSE, or SPIN.

B ESTIMATED TIME REMAINING

When the START/PAUSE button is pressed, the washer automatically detects the wash load (weight) and optimizes the washing time based on the selected cycle and options. The display will then indicate the estimated time remaining for the selected wash cycle.

C LID LOCK INDICATOR

Indicates that the lid is locked. The washer lid will lock while the washer is operating. The lid can be unlocked by pressing the START/PAUSE button to stop the washer.

D DELAY WASH INDICATOR

This indicator shows that the washer has been set for DELAY WASH. The washer will start automatically after the set delay time has passed.

E Water Plus

When you want to remove effective detergent, you use Water Plus.

- It only operates in Cotton/Normal, Smart Cleaning, Favorite Program.
- Each time you press the rinse button, the content will change as follows:

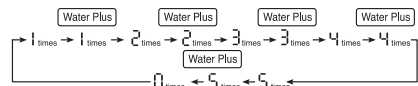

HOW TO USE

CYCLE MODIFIER BUTTONS

Each cycle has preset settings that are selected automatically. You may also customize the settings using the cycle setting buttons. Press the button for that setting until the indicator light for the desired value is lit.

The washer automatically adjusts the water level for the type and size of wash load for best results and maximum efficiency. It may seem there is no water inside the tub in some cycles, but this is normal.

NOTE: To protect your garments, not every wash/rinse temperature, spin speed, soil level, or option is available with every cycle. A beeper will sound and the LED will not light if a selection is not allowed. See the Cycle Guide on page 15 for details.

WASH



WASH



Adjust to select the proper time for the wash cycle.

- Adjust to select the proper time for the wash cycle.
- The bleach dispenser does not dispense during the wash cycle when select 3 MIN.

RINSE



RINSE



Adjust to select the proper times for the rinse cycle.

- If adjustments are needed during the rinse, press the [start/pause] button before making any changes.
- When you want to remove effective detergent, you use Water Plus.

SPIN



SPIN



The washer spins at very high speeds. This reduces drying time and saves energy. Press the SPIN button until the indicator light for the desired setting is lit.

WATER LEVEL



WATER



- This machine detects the quantity of laundry automatically, then sets the WATER LEVEL and proper amount of Detergent.
- When you select a wash program, the WATER LEVEL and amount of Detergent (to be used) will be shown on the control panel.
- The following table shows the amount of water.
- When the WATER LEVEL is automatically detected, it may differ depending on the quantity of laundry even though the same WATER LEVEL is indicated on the control panel.

CYCLE OPTION BUTTONS

Your washing machine features several additional cycle options to customize cycles to meet your individual needs. Certain option buttons also feature a special function that can be activated by pressing.

NOTE: : To protect your garments, not every wash, rinse, spin, water, or option is available with every cycle. See the Cycle Guide for details.

SOAK



SOAK

Allows the consumer to remove stains more thoroughly by specifying additional time for the clothing to soak during washing.

At the end of SOAK, the wash cycle will be started without drain.

- It is possible to select soaking time 40 minutes, 60 minutes, or 80 minutes by pressing the SOAK button repeatedly.
- It is normal that washer do weak agitation during SOAK cycle.

STRONG & SOFT



STRONG



SOFT

• During washing, when you want to adjust the water power, use these buttons.

- Initially, since normal water power, it will not be displayed.
- It is possible to select STRONG & SOFT. But, the choice is not simultaneous. Each time you press the button, On/Off is repeated.

HOT & COLD



HOT



COLD

- When you select HOT & COLD, Use these buttons.
- Basically, COLD is selected.
- If you wish to add HOT, you press the HOT button. At the same time, HOT & COLD LED light.
- Just to select HOT, COLD is off by pressing COLD button.
- While operating, you can change it.
- In the WOOL/DELICATE & TUB CLEAN course, Just COLD will be selected. (If HOT is used, Laundry may be damaged.)
- In the STAIN CARE, SANITARY & SMART CLEANING course, HOT & COLD will be selected at the same time.

DELAY WASH



DELAY

Once you have selected the cycle and other settings, press this button to delay the start of the wash cycle. Each press of the button increase the delay time, up to 3-18 hours.

HOW TO USE

CYCLE OPTION BUTTONS (cont.)

TUB DRY



When you press the Wash and Rinse button simultaneously, the Tub Dry course will be set or canceled.

- When you select the Tub Dry, do not put any laundry in the drum.
- When Tub Dry is selected, other buttons will be inactive.

NOTE: When you select Tub Dry

- 1) Use this function to minimize the growth of mold from the residual moisture within the laundry.
- 2) When you select the Tub Dry course, do not put any laundry or detergent in the drum.
- 3) It is good to use this about once a week.

AIR DRY



[* Press & Hold 3sec. for Air Dry Function.]

- Press & hold 3 seconds SPIN button for AIR DRY function.
- When you want to reduce dry time of laundry, Use it.
- Once AIR DRY is selected, the other button's function is not selected.

- When you want to AIR DRY turn off, please press POWER button.

NOTE: When you select Air dry for more than 60 minutes

- 1) You can reduce the drying time by minimizing the moisture in the laundry.
- 2) Always keep the laundry amount to 2kg or less and make sure to spread it out evenly.
- 3) Select 60 minutes for cotton laundry and 120 minutes for synthetic fiber laundry for effective Moisture removal.

CHILD LOCK

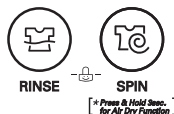

- Use to lock or unlock the control buttons to prevent settings from being changed by a child. To lock, push the RINSE and SPIN buttons simultaneously and to unlock push them one more time during the washing process.

- During the wash program, all the buttons are locked until washing is completed or the child-lockfunction is deactivated manually.
- The child lock function cannot be activated in standby mode. The child lock function can ONLY be activated once a wash program has started.



<CHILD LOCK LED TURN OFF>

<CHILD LOCK LED TURN ON>

REGULAR CLEANING

⚠ WARNING:

- **Unplug the washer before cleaning to avoid the risk of electric shock.** Failure to follow this warning can cause serious injury, fire, electrical shock, or death.
- **Never use harsh chemicals, abrasive cleaners, or solvents to clean the washer.** They will damage the finish.

Cleaning the Exterior

Proper care of your washer can extend its life. The outside of the machine can be cleaned with warm water and a mild, nonabrasive household detergent.

Immediately wipe off any spills with a soft, damp cloth.

IMPORTANT: Do not use methylated spirits, solvents, or similar products.

Never use steel wool or abrasive cleansers; they can damage the surface.

Care and Cleaning of the Interior

Use a towel or soft cloth to wipe around the washer lid opening, and lid glass.

Always remove items from the washer as soon as the cycle is completed. Leaving damp items in the washer can cause wrinkling, color transfer, and odor.

This washer has a special cycle, TUB CLEAN, to remove inside buildup of detergent residue which can occur in the wash tub or drum and lead to mildew or musty smell.

Run the TUB CLEAN cycle monthly to remove detergent buildup and other residue.

Read these instructions carefully before beginning the TUB CLEAN cycle.

- 1 Open the lid and remove any clothing in the wash drum.
- 2 Open the dispenser drawer.
- 3 Add liquid chlorine bleach or tub cleaner. Some powdered or tablet tub cleaners which are manufactured for this purpose can be used.
(**NOTE:** Do not add any laundry detergent or fabric softener to the drawer when using TUB CLEAN.)
- If using tablet cleaner
Add tablet cleaner to the wash drum directly. (**NOTE:** Do not add tablet cleaner to the drawer.)
- 4 Close the drawer and washer lid.
- 5 Select TUB CLEAN and press START/PAUSE.

NOTE : It is recommended that TUB CLEAN should be repeated monthly.

If mildew or smell already exists, run TUB CLEAN for 3 consecutive weeks. After TUB CLEAN is complete or when the washer is not used, leave the washer lid open for better ventilation and drying inside of the washer.

CARE AND CLEANING

REGULAR CLEANING (cont.)

Storing the Washer

If the washer will not be used for an extended period of time and is in an area that could be exposed to freezing temperatures:

- 1 Turn off water supply tap.
- 2 Disconnect hoses from water supply and drain water from hoses.
- 3 Plug the power cord into a properly grounded electrical outlet.
- 4 Add 3.8 L of nontoxic recreational vehicle (RV) antifreeze to the empty wash drum. Close the lid.
- 5 Select the spin cycle and let washer spin for 1 minute to drain out all the water.
NOTE: Not all of the RV antifreeze will be expelled.
- 6 Unplug the power cord, dry the drum interior with a soft cloth, and close the lid.
- 7 Remove the inserts from the dispenser. Drain any water in compartments and dry the compartments.
- 8 Store the washer in an upright position.
- 9 To remove the antifreeze from the washer after storage, run washer through a complete cycle using detergent. **Do not add laundry!**

Removing Lime Buildup

If you live in an area with hard water, lime scale can form on internal components of the washer. Use of a water softener is recommended in areas with hard water. If a descaler is used, make sure that it is suitable for use in a washer, and run the TUB CLEAN cycle before washing clothing.

Lime scale and other spots may be removed from the stainless steel drum using a stainless steel cleaner. Do NOT use steel wool or abrasive cleansers; they can damage the surface.

Leave the Lid Open

Leave the lid open after finishing laundry to keep the tub clean.

MAINTENANCE

Cleaning the Water Inlet Filters

If the washer detects that water is not entering the dispenser, an error message will show on the display. If you live in an area with hard water, this may be caused by clogged inlet filters.

IMPORTANT: Use extreme care when removing and cleaning the filters. If the filters cannot be cleaned or are damaged, do NOT operate the washer without the inlet filters. Contact LG Customer Service or a qualified LG servicer.

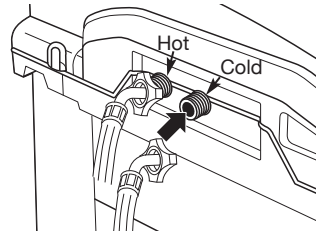

Turn off both water taps completely. Unscrew the hot and cold water lines from the back of the washer.

IMPORTANT: Use ONLY the inlet hoses provided by LG with this laundry product. Aftermarket hoses are not guaranteed to fit or function correctly. Other hoses may not tighten correctly and could cause leaks. Subsequent damage to product or property will not be covered under the terms of LG's warranty.

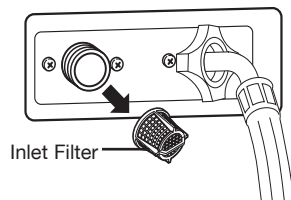

Carefully remove the filters from the water inlets, and soak them in white vinegar or a lime scale remover. Rinse thoroughly before reinstalling. Press the filters back into place and reattach the water lines. Do NOT operate the washer without the inlet filters.

CARE AND CLEANING

CLEANING THE WASHER

Proper Use of Detergent

Using too much detergent is a common cause of laundry problems. Today's detergents are formulated to be effective without visible sudsing. Be sure to carefully read and follow manufacturer's recommendations for how much detergent to use in your wash.

You can use less detergent if you have soft water, a smaller load, or a lightly soiled load.

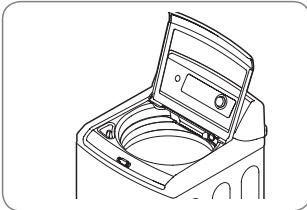

Care and Cleaning of the Washer

Lid: Wash with a damp cloth on the outside and inside and dry with a soft cloth.

Exterior: Immediately wipe off any spills. Wipe with damp cloth. Do not touch the surface or the display with sharp objects.

Moving and Storage: Ask the service technician to remove water from drain pump and hoses. Do not store the washer where it will be exposed to the weather.

Long Vacations: Be sure water supply is shut off at faucets. Drain all water from hoses if weather will be below freezing.

Dispenser Drawer: Detergent and fabric softener may build up in the dispenser drawer. Residue should be removed once or twice a month.

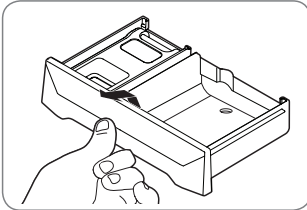

1 Remove the drawer by pulling it straight out until it stops. Lift up on the front of the drawer and pull it out.

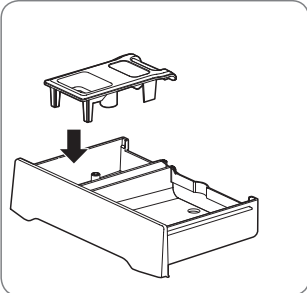

2 Remove the insert; rinse the inserts and the drawer with warm water to remove traces of accumulated laundry products.

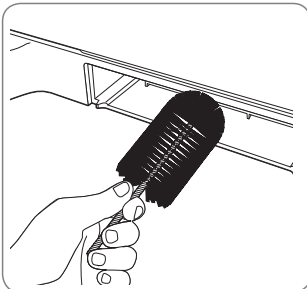

3 To clean the drawer opening, use a small, non-metal brush to clean the recess. Remove all residue from the upper and lower parts of the recess.

4 Return the inserts to the proper compartments and replace the drawer.

TROUBLESHOOTING

NORMAL SOUNDS YOU MAY HEAR

The following sounds may be heard while the washer is operating. They are normal.

Clicking:

- Lid lock relay when the lid locks and unlocks.
- The washer will make a series of clicking noises as it changes the cleaning mode.

High pitched noise:

The wash basket spins faster to remove moisture from the load.

Spraying or hissing:

Water spraying or circulating during the cycle.

Humming or gurgling:

Drain pump pumping water from the washer at the end of a cycle.

Water sloshing sound:

A liquid in the balance ring around the wash basket helps the basket spin smoothly. (Washer is turned off and tub is rotated.)

Sound of water being added after the washer has already been operating:

- The washer adapts to the load size and type to add more water to the cycle as needed.
- The wash load may be unbalanced. If the washer senses that the load is unbalanced, it will stop and refill to redistribute the load.
- The washer may be diluting laundry additives to add to the wash load.



BEFORE CALLING FOR SERVICE

Your washing machine is equipped with an automatic error-monitoring system to detect and diagnose problems at an early stage. If your washer does not function properly or does not function at all, check the following before you call for service.

Problem	Possible Causes	Solutions
Rattling and clanking noise	<ul style="list-style-type: none"> • Foreign objects, such as keys, coins, or safety pins, may be in drum or pump. 	<ul style="list-style-type: none"> • Stop washer and check drum for foreign objects. If noise continues after the washer is restarted, call for service.
Thumping sound	<ul style="list-style-type: none"> • Heavy wash loads may produce a thumping sound. • Washer load may be out of balance. 	<ul style="list-style-type: none"> • This is normal. If sound continues, the washer is probably out of balance. Stop and redistribute the wash load. • Stop and redistribute the wash load.
Vibrating noise	<ul style="list-style-type: none"> • Wash load may be unevenly distributed in the drum. • Not all leveling feet are resting firmly on the floor. • Floor not rigid enough. 	<ul style="list-style-type: none"> • Stop washer and rearrange the wash load. • Adjust the leveling feet. Make sure all four feet are in firm contact with the floor while the washer is in the spin cycle with a load. • Make sure that the floor is solid and does not flex. Refer to Flooring in the Installation section.
Water leaking around washer	<ul style="list-style-type: none"> • Fill hose connection is loose at tap or washer. • House drain pipes are clogged. • Large items such as pillow and blanket over the tub. 	<ul style="list-style-type: none"> • Check hoses. Check and tighten hose connections. • Unclog drain pipe. Contact a plumber if necessary. • Check the cycle. If you wash large items, use BULKY/BEDDING cycle. • Stop washer and check the load position. Lay bulky items into the tub.
Excessive sudsing	<ul style="list-style-type: none"> • Too much detergent or incorrect detergent. 	<ul style="list-style-type: none"> • Reduce detergent amount or use low-sudsing detergent.

TROUBLESHOOTING

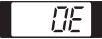
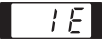
BEFORE CALLING FOR SERVICE (cont.)

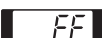
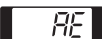
Problem	Possible Causes	Solutions
<p>Water in the washer drains slowly or not at all, or the display shows:</p> 	<ul style="list-style-type: none"> • Drain hose is bent, pinched, or clogged. 	<ul style="list-style-type: none"> • Make sure the drain hose is free of clogs, kinks, etc., and is not pinched behind or under the washer.
<p>Washer fills with water slowly or not at all, or the display shows:</p> 	<ul style="list-style-type: none"> • Water supply taps are not open fully. • Water line hoses are kinked, pinched, or bent. • Water inlet filters are clogged. • Water pressure to tap or house is too low. 	<ul style="list-style-type: none"> • Make sure that the water taps are open fully. • Make sure the hoses are not kinked or pinched. Be careful when moving the washer. • Clean the inlet filters. See the <i>Care and Cleaning</i> section. • Check another faucet in the house to make sure that household water pressure is adequate.
<p>Washer will not turn on</p>	<ul style="list-style-type: none"> • Power cord is not properly plugged in. • House fuse is blown, circuit breaker has tripped, or power outage has occurred. 	<ul style="list-style-type: none"> • Make sure that the plug is plugged securely into a grounded, 3-prong, 220 VAC, 50Hz outlet. • Reset circuit breaker or replace fuse. Do not increase fuse capacity. If the problem is a circuit overload, have it corrected by a qualified electrician.
<p>The display shows:</p> 	<ul style="list-style-type: none"> • The lid is not closed properly. 	<ul style="list-style-type: none"> • Make sure that the lid is closed properly and press the START/PAUSE button. After starting a cycle, it may take a few moments before the drum begins to turn or spin. The washer will not spin unless the lid is locked (LID LOCK will appear in the display). • If the lid is closed and locked and the open lid error message is displayed, call for service. • If you press the START button while the lid is open, dE error message will be displayed.
<p>The display shows:</p> 	<ul style="list-style-type: none"> • Lid lock switch error 	<ul style="list-style-type: none"> • Make sure that the lid is closed properly and press the START/PAUSE button. The washer will not spin unless the lid is locked (LID LOCK will appear in the display). • If the lid is closed and the lid lock error message is displayed, call for service.
<p>Wash cycle time is longer than usual</p>	<ul style="list-style-type: none"> • The washer automatically adjusts the wash time for the amount of laundry, water pressure, water temperature, and other operating conditions. 	<ul style="list-style-type: none"> • This is normal. The washer adjusts cycle time automatically to provide optimal results for the selected cycle. • If you press the START button while the lid is open, dE error message will be displayed.
<p>The display shows:</p> 	<ul style="list-style-type: none"> • Water level is too high due to a faulty water valve. 	<ul style="list-style-type: none"> • Close the water taps, unplug the washer, and call for service.
<p>The display shows:</p> 	<ul style="list-style-type: none"> • Clutch error 	<ul style="list-style-type: none"> • Unplug the washer, and call for service.

TROUBLESHOOTING

BEFORE CALLING FOR SERVICE (cont.)

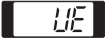
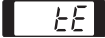
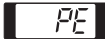
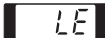
Problem	Possible Causes	Solutions
<p>The display shows:</p> 	<ul style="list-style-type: none"> • If the uE rebalance (see above) is not successful, this error will be displayed. • The load is too small. • Heavy articles are mixed with lighter items. • The load is out of balance. 	<ul style="list-style-type: none"> • The automatic attempt to rebalance the load was not successful. The cycle has been paused to allow the load to be manually adjusted. • Small loads may need additional items to be added to allow the washer to balance the loads. • The load may have heavy items loaded with lighter items. Always try to wash articles of somewhat similar weight to allow the washer to evenly distribute the weight of the load for spinning. • Manually redistribute the load if articles have become tangled preventing the automatic distribution from working properly.
<p>The display shows:</p> 	<ul style="list-style-type: none"> • Thermistor error 	<ul style="list-style-type: none"> • Unplug the washer and call for service.
<p>The display shows:</p> 	<ul style="list-style-type: none"> • The water level sensor is not working correctly. 	<ul style="list-style-type: none"> • Close the water taps, unplug the washer, and call for service.
<p>The display shows:</p> 	<ul style="list-style-type: none"> • Thermal overload protection circuit in the motor has been tripped. 	<ul style="list-style-type: none"> • Allow the washer to stand for 30 minutes to allow the motor to cool; then restart the cycle. If the LE error code still appears, unplug the washer and call for service.
<p>Staining</p>	<ul style="list-style-type: none"> • Add laundry products to the washer drum. • Washer not unloaded promptly. • Does not properly sort the clothes. 	<ul style="list-style-type: none"> • Load the laundry products into the dispenser. • Always remove items from the washer as soon as the cycle is completed. • Always wash dark colors separately from light colors and whites to prevent discoloration. If possible, do not wash heavily soiled items with lightly soiled ones.
<p>Wrinkling</p>	<ul style="list-style-type: none"> • Washer not unloaded promptly. • Washer overloaded. • Hot and cold water inlet hoses are reversed. 	<ul style="list-style-type: none"> • Always remove items from the washer as soon as the cycle is completed. • The washer can be fully loaded, but the drum should not be tightly packed with items. The lid of the washer should close easily. • Hot water rinse can set wrinkles in garments. Check the inlet hose connections.

TROUBLESHOOTING

BEFORE CALLING FOR SERVICE (cont.)

Problem	Possible Causes	Solutions
Washer won't operate	Control panel is asleep	<ul style="list-style-type: none"> This is normal. Press POWER.
	Washer is unplugged	<ul style="list-style-type: none"> Make sure cord is plugged securely into a working outlet.
	Water supply is turned off	<ul style="list-style-type: none"> Turn both hot and cold faucets fully on.
	Controls are not set properly	<ul style="list-style-type: none"> Make sure the cycle was set correctly, close the lid and press START.
	Lid is open-safety feature Prevents the washer from filling and operation when lid is up	<ul style="list-style-type: none"> Close lid and reset cycle, to the beginning if necessary.
	Circuit breaker/fuse is tripped/blown	<ul style="list-style-type: none"> Check house circuit breakers/fuses. Replace fuses or reset breaker. The washer should have a dedicated circuit.
	Electronics need to be reset	<ul style="list-style-type: none"> Press the POWER button.
	START was not pressed after a cycle was set	<ul style="list-style-type: none"> Press START.
	Extremely low water pressure	<ul style="list-style-type: none"> Check another faucet in the house to make sure that household water pressure is adequate.
	Washer is too cold	<ul style="list-style-type: none"> If the washer has been exposed to temperatures below freezing for an extended period of time, allow it to warm up before pressing POWER. Otherwise, the display will not come on.
Washer not filling properly	Filter clogged or fill hoses may be kinked	<ul style="list-style-type: none"> Make sure that filters (blue and orange screens must be free of solids) on the unit are not clogged. Turn off water and check filter by disconnecting hose at machine. Check that fill hoses are not kinked or clogged.
	Energy efficiency	<ul style="list-style-type: none"> This is an energy-efficient washer. As a result the temperature settings for this washer may be different than non-energy-efficient washers.
	Insufficient water supply	<ul style="list-style-type: none"> Make sure that the water supply is turned on. Make sure that the water faucets are turned to their completely open positions.
	The washer lid is open	<ul style="list-style-type: none"> The washer lid must be closed for all washer cycle operations. If the lid is opened during washer operation, all functions will stop, including water filling.
	Incorrect fill hose connection	<ul style="list-style-type: none"> Make sure that the fill hoses connect the hot water supply to the hot inlet on the washer, and the cold water supply to the cold inlet on the washer (hot to hot, cold to cold).
	Water fill optimization	<ul style="list-style-type: none"> Water may not cover the top level of the clothes. This is normal for this high-efficiency washer. The water fill is optimized by the system for best wash performance.

TROUBLESHOOTING

BEFORE CALLING FOR SERVICE (cont.)

Problem	Possible Causes	Solutions
Washer will not drain water	Kinked drain hose or drain located higher than 20.32cm above floor	<ul style="list-style-type: none"> Ensure that the drain hose is not kinked. Per the recommended installation instructions, the drain outlet cannot be over 20.32cm above the floor.
Water leaks every load	Hoses not installed correctly	<ul style="list-style-type: none"> Check all fill and drain hose connections to ensure that they are tight and secure.
Water leaks	Oversudsing of detergent	<ul style="list-style-type: none"> Oversudsing may create leaks, and may be caused by the type and amount of detergent used. Make sure that detergent and any additives are put into the correct dispenser compartments. Follow the detergent manufacture's recommendations for the amount of detergent, but try using less detergent, especially if home water conditioning or water softening units are used.
Incomplete or no dispensing of detergent	Detergent compartments clogged from incorrect filling	<ul style="list-style-type: none"> Make sure that detergent and additives are put in to the correct dispenser compartments. For all detergent types, always make sure that the dispenser drawer is fully closed before the start of the cycle.
	Too much detergent use	<ul style="list-style-type: none"> Make sure that the suggested amount of detergent is used per the manufacture's recommendations. You may also dilute the detergent with water to the maximum fill line on the compartment to avoid clogging.
	Insufficient water supply	<ul style="list-style-type: none"> Make sure that the water supply is turned on. Make sure that the water faucets are turned to their completely open positions.
	Normal residue	<ul style="list-style-type: none"> Normal operation. Residual may remain in the dispenser of the compartments. The dispenser box may be removed for occasional cleaning with warm water and a scrub brush.
Premature dispensing of bleach	Bleach dispenser filled for future load	<ul style="list-style-type: none"> You cannot store bleach in the dispenser for future use. The bleach dispenser will be dispensed every load for optimal safety of the washer.
	Overfilling the bleach dispenser	<ul style="list-style-type: none"> Overfilling the dispenser with bleach may lead to premature dispensing. There is a maximum fill line indicated on the bleach dispenser to help avoid overfilling.
Clogging of bleach	Bleach dispenser is not seated	<ul style="list-style-type: none"> Make sure that the bleach cover is properly seated and snapped into place before the start of the cycle.
	Insufficient cleaning	<ul style="list-style-type: none"> You may remove and clean the bleach cover with warm water and a scrub brush to clear clogging.
Poor stain removal	Presoak not selected	<ul style="list-style-type: none"> When stain inspector is used, presoak temperature and time are automatically selected. If you choose not to use the stain inspector, we recommend that you select presoak when defining your wash cycle. Always make sure that any additives are added to the pretreat dispenser bin before starting the cycle. Always refer to your clothes care label before treating stains.

TROUBLESHOOTING

USING SMARTDIAGNOSIS™

- Only use this feature when instructed to do so by the call center. The transmission sounds similar to a fax machine, and so has no meaning except to the call center.
- SmartDiagnosis™ cannot be activated if the washer does not power up. If this happens, then troubleshooting must be done without SmartDiagnosis™.

If you experience problems with your washer, call to Customer information center. Follow the call center agent's instructions, and do the following steps when requested:

- 1 Press the POWER button to turn on the washer. Do not press any other buttons or turn the cycle selector knob.
- 2 When instructed to do so by the call center, place the mouthpiece of your phone very close to the POWER button.

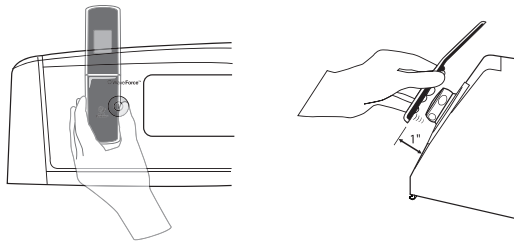

- 3 Press and hold the COLD button for three seconds, while holding the phone mouthpiece to the icon or POWER button.
- 4 Keep the phone in place until the tone transmission has finished. This takes about 6 seconds, and the display will count down the time.
 - For best results, do not move the phone while the tones are being transmitted.
 - If the call center agent is not able to get an accurate recording of the data, you may be asked to try again.
 - Pressing the POWER button during the transmission will shut off the SmartDiagnosis™.
- 5 Once the countdown is over and the tones have stopped, resume your conversation with the call center agent, who will then be able to assist you using the information transmitted for analysis at the call center.

"SmartDiagnosis is a troubleshooting feature designed to assist, not replace, the traditional method of troubleshooting through service calls. The effectiveness of this feature depends upon various factors, including, but not limited to, the reception of the cellular phone being used for transmission, any external noise that may be present during the transmission, and the acoustics of the room where the machine is located. Accordingly, LG does not guarantee that SmartDiagnosis would accurately troubleshoot any given issue."

TERMS OF WARRANTY

What Is Not Covered:

- Service trips to your home to teach you how to use the product.
- If the product is connected to any voltage other than that shown on the rating plate.
- If the fault is caused by accident, neglect, misuse or Act of God.
- If the fault is caused by factors other than normal domestic use or use in accordance with the owner's manual.
- Provide instruction on use of product or change the set-up of the product.
- If the fault is caused by pests for example, rats or cockroaches etc..
- Noise or vibration that is considered normal for example water drain sound, spin sound, or warming beeps.
- Correcting the installation for example, levelling the product, adjustment of drain.
- Normal maintenance which recommended by the owner's manual.
- Removal of foreign objects / substances from the machine, including the pump and inlet hose filter for example, grit, nails, bra wires, buttons etc.
- Replace fuses in or correct house wiring or correct house plumbing.
- Correction of unauthorized repairs.
- Incidental or consequential damage to personal property caused by possible defects with this appliance.
- If this product is used for commercial purpose, it is not warranted.
(Example : Public places such as public bathroom, lodging house, training center, dormitory)

If the product is installed outside the normal service area, any cost of transportation involved in the repair of the product, or the replacement of a defective part, shall be borne by the owner.

SPECIFICATION

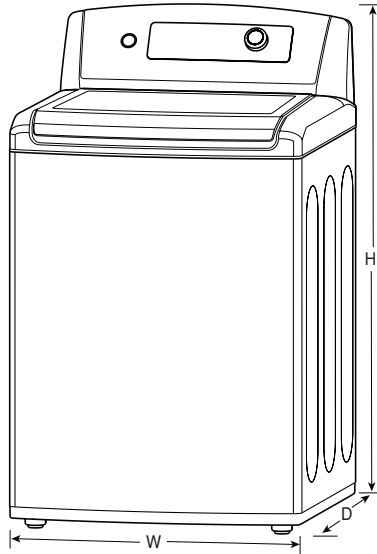

Model	T1828AFPH5
Wash capacity	18.0 kg
Power supply	220 V~, 50Hz
Weight	66 kg
Size	686(W) x 721(D) x 1153(H)
Water tap pressure	50 – 600 kPa (0.5 – 6.0 kgf/cm ²)

* In our continuing effort to improve the quality of our appliances, it may be necessary to make changes to the appliance without revising this manual.

MEMO



دليل المالك

الغسالات

يرجى قراءة هذا الدليل بعناية قبل التشغيل
والاحتفاظ به كمرجع في المستقبل

T1828AFPH5

شكرالك

وتهانينا على شرائك

ومرحبا بكم في عائلة إل جي .

لكم غسالة LG الجديدة

تجمع بين الأكثر تقدما و تكنولوجيا

الغسيل مع البساط.

عملية وكفاءة عالية.

أتباع تعليمات التشغيل والرعاية

في هذا الدليل الخاص .

سوف يحافظ على الغسالة لسنوات عديدة من

خدمة موثوق بها .



إرشادات سلامة هامة

- ٣..... احتياطات السلامة الأساسية.
٤..... أسس التعليمات.
٥..... تعليمات لسلامة التركيب.
٦..... تعليمات السلامة للرعاية، والاستخدام والتنظيف، والتخلص منها.

قطع الغيار والمميزات

- ٧..... مميزات خاصة
٨..... مفتاح قطع غيار ومكونات

تعليمات التركيب

- ٩..... اختيار الموقع المناسب.
٩..... الأرضيات.
٩..... الأبعاد عن الجدران
١٠..... فك الغسالة
١١..... ربط خطوط المياه.
١٢~١١..... ربط خط الصرف
١٢..... استواء الغسالة.
١٢..... الاتصال بالتيار الكهربائي.

كيفية الاستخدام

- ٩..... مميزات لوحة التحكم
١٤..... تشغيل الغسالة
١٥..... دليل دورة الغسيل
١٦..... فرز أحمال الغسيل
١٧..... نبذه عن درج التوزيع
١٨..... تحميل المسحوق في الدرج
١٩..... عرض شاشة LED
٢٠..... أزرار التعديل لدورة الغسيل
٢١~٢٢..... أزرار الاختيار لدورة الغسيل

العناية والتنظيف

- ٢٣ ~ ٢٤..... تنظيف منتظم
٢٤..... صيانة
٢٥..... تنظيف الغسالة

مشاكل وحلول

- ٢٦..... الأصوات الطبيعية قد تسمع
٢٦~٢٠..... قبل الاتصال بمركز الصيانة.
٢١..... التشخيص الذاتي™

شروط الخدمات

- ٢٢..... ما لا تغطيه الخدمات

المواصفات

- ٢٣..... المواصفات

إرشادات سلامة هامة

قراءة جميع التعليمات قبل الاستخدام

تحذير لسلامتك، يجب أتباع المعلومات الواردة في هذا الدليل ليحد إبتاعها من خطر نشوب حريق أو انفجار، صدمة كهربائية، أو إلى منع ضرر بالمتكالت أو إصابة شخصية، أو خسائر في الأرواح.

سلامتك وسلامة الآخرين مهم جدا.

قدما العديد من رسائل هامة تتعلق بالسلامة في هذا الدليل، وعلى الجهاز الخاص بك. دائما تقراءة وامثل لكافة رسائل سلامة.

هذا هو رمز تنبيه السلامة.

هذا الرمز ينبهك إلى الأخطار المحتملة التي يمكن أن تقتل أو يضر بلبو غيرها.

وجميع رسائل السلامة تتبع رمز تنبيه السلامة كلمتين إما خطر أو تحذير.

تعني هذه الكلمات:

الخطر: يمكن أن تقتل أنت أو تصاب بجروح خطيرة إذا كنت لا تتبع تعليمات السلامة.

تحذير: يمكن أن تقتل أنت أو تصاب بجروح خطيرة إذا كنت لا تتبع التعليمات.

تنبيه: قد توجد إصابة طفيفة أو تسبب ضررا على المنتج إذا كنت لا تتبع التعليمات.

وجميع رسائل السلامة تقول لكمها هي الأخطار المحتملة، وكيفية تقليل فرصة الإصابة، وماذا يحدث إذا لم يتم أتباع الإرشادات.

احتياطات السلامة الأساسية

تحذير: للحد من خطر الحريق، الصدمة الكهربائية، أو الإصابة الشخصية عند استخدام

- لا تعب مع أدوات التحكم
- لا إصلاح أو استبدال أي جزء من الغسالة بواسطة أو محاولة أخرى من مركز خدمات غير مؤهل خلاف المين في هذا الدليل. نحن نوصي بشدة أن يكون أي خدمة يقوم بها فرد مؤهل.
- الاطلاع على تعليمات التثبيت الخاصة (الأرضي).
- دائما أتباع تعليمات رعاية النسيج الموردة من قبل الشركة المصنعة للملابس.
- لا تضع مواد تتعرض لزيت الطهي في الغسالة لأن المواد الملوثة مع زيت الطبخ قد تساهم في التفاعل الكيميائي الذي يمكن أن يتسبب في اشتعال النيران.
- استخدام منتجات قماش رقيقة أو أخرى للقضاء على الملوثة يجب أن تكون الموصى به من قبل الشركة المصنعة.
- لم يتم تصميم هذه الغسالة للاستخدام البحري أو لحملها في منشآت متحركة مثل الطائرات، الخ.
- إيقاف صنابير المياه وافصل الغسالة إذا كانت الغسالة مشترك لفترة ممتد من الزمن، مثل خلال العطلات.
- لا تستخدم المواد الجافة التي تحتوي على قطع من الفلين أو المواد المطاطية مثل.
- أخطر أن تكون زخرفة مواد التعبئة والتغليف على الأطفال.
- هناك خطر الاختناق إبقاء كل من التعبئة والتغليف بعيدة عن الأطفال.
- تحقق دائما من داخل الغسالة من وجود أشياء بداخلها قبل تحميل الغسيل.
- وأن تحافظ على الغطاء مغلقا عندما لا تكون قيد الاستعمال.
- لا تحاول تشغيل الغسالة إذا وجدت أجزاء تتحرك منها أو أنكسرت.

- هذا الجهاز، اتبع الاحتياطات الأساسية، بما في ذلك ما يلي.
- استخدام هذا الجهاز فقط للغرض المقصود كما هو موضح في دليل هذا المالك.
- قبل الاستخدام، يجب أن تكون الغسالة مثبتة بشكل صحيح كما تم وصفها في هذا الدليل.
- لا تغسل ب مواد استخدمت سابقا في التنظيف، أو ماء الغسيل أو ماء النقع، أو أختلطت مع البنزين، و مواد التنظيف يجب أن مواد متفجرة، لأنها يمكن أن تشتعل أو تنفجر.
- لا تضيف البنزين و مواد التنظيف الجاف، أو غير ها من مواد قابلة للاشتعال أو متفجرة لمياه الغسيل.
- في ظل ظروف معينة، قد يكون غاز الهيدروجين و جين المنتج في نظام المياه الساخنة التي لم يتم استخدامها ل 2 أسابيع أو أكثر، غاز الهيدروجين من المواد المنفجرة. إذا لم يتم استخدام المياه الساخنة كل فترة، قبل استخدام الغسالة سيسبب مشكلة و لذلك يفضل السماح للتدفق المياه من كل الحنفيات على الأقل لمدة دقيقة قبل كل دورة غسيل وهذا للأفراج عن أي أو فتح شلعة غاز في هذه الفترة .
- لا تسمح للأطفال باللعب في الغسالة الكهربائية. أغلق باب الغسالة أمر ضروري عندما تستخدم الغسالة قرب الأطفال.
- قبل إزالة الغسالة من الخدمة أو التخلص منها، يجب إزالة الغطاء لمنع الأطفال من التسلق في الداخل.
- إبقاء المنطقة تحت وحول الأجهزة الخاصة بك خالية من المواد القابلة للاحتراق (الوبر والورق والخرق، الخ)، والبنزين، والمواد الكيميائية والأبخرة القابلة للاشتعال والسوائل الأخرى
- يجب عدم تركيب أو تخزين الغسالة في مكان تتعرض لأحوال الطقس أو انخفاض درجات الحرارة.

قراءة جميع التعليمات قبل الاستخدام

⚠ تحذير لسلامتك، يجب اتباع المعلومات الواردة في هذا الدليل ليحد إتباعها من خطر نشوب حريق أو انفجار، صدمة كهربائية، أو إلى منع ضرر بالممتلكات أو إصابة شخصية، أو خسائر في الأرواح.

تعليمات التأريض.

يجب أن تركز هذه الأجهزة على توصيل أرضي. في حال حدوث خلل أو انهيار، حيث يحد التأريض من خطر الصدمات الكهربية من خلال توفير مسار أقل مقاومة للتيار الكهربي. هذا الجهاز مجهز بموصل التأريض ومكونات معدات التأريض. يجب على المكونات توصيلها بأخذ مناسب التي يتم تثبيتها بشكل صحيح و على الأرض وفقاً لجميع رموز

⚠تحذير:

يمكن تركيب غير لائق لمعدات التأريض يؤدي إلى خطر لصدمة كهربائية. تحقق مع كهربائي مؤهل إذا كنت في شك حول ما إذا كان الجهاز يرتكز بشكل غير صحيح، ولا تعديل في المكونات المتوفرة مع الجهاز. إذا كان لا يتناسب مع المنفذ، و أتبع تعليمات من قبل كهربائي مؤهل. يمكن عدم اتباع هذه التحذيرات تسبب إصابات خطيرة، وحرارة، صدمة كهربائية، أو الموت.

إرشادات سلامة هامة

قراءة جميع التعليمات قبل الاستخدام

⚠ تحذير لسلامتك، يجب اتباع المعلومات الواردة في هذا الدليل ليح
إتباعها من خطر نشوب حريق أو انفجار، صدمة كهربائية، أو إلى منع
ضرر بالممتلكات أو إصابة شخصية، أو خسائر في الأرواح.

احتياطات السلامة الأساسية

⚠ تحذير: للحد من خطر الحريق، الصدمة الكهربائية، أو الإصابة الشخصية عند استخدام

- لا تقم بإزالة التغطية الأرضية، ولا تستخدم محول أو وصلة تمديد مشترك كهربائي القابس نوك شوكة للأرضي يمكن عدم اتباع هذه التحذيرات تسبب إصابات خطيرة، حريق، صدمة كهربائية، أو الموت.
 - يجب أن تكون دائما الغسالة موصولة مباشرة مع منفذ الكهرباء الفردية التي لديها تصنيف الجهد يطابق لوحة التصويت. هذا يوفر أفضل الأداء وأيضا يمنع إنقال الأسلاك التي يمكن أن تسبب خطرا على النار من محمول.
 - عند فصل الغسالة يجب سحب القابس من الكهر باء بحزم و سرعة اتباع هذا التحذير تسبب إصابة خطيرة ، والحرائق صدمة كهربائية، يمكن عدم أو الموت.
 - إصلاح أو استبدال أسلاك الكهرياء على الفور كل ما أصبحت بالية أو تعرضت للتلوث. لا تستخدم السلك التي تظهر شقوق أو أضرارا كسطح على طول، يمكن عدم اتباع هذا التحذير تسبب إصابة خطيرة ، والحرائق، صدمة كهر بائية، أو الموت.
 - عند تثبيت أو نقل غسالة، يجب الحرص على عدم قرص أو سحق، أو تلف سلك الطاقة.
 - يجب تثبيت الغسالة كهر بانيا من قبل شخص مؤهل و فقا للخدمة مع القوانين المحلية للوقاية من خطر الصدمة.
 - الغسالة ثقيلة. لا بد من شخصين أو أكثر يكونا بحاجة لتثبيت ونقل الجهاز. عدم القيام بذلك يمكن أن يؤدي إلى إصابة في الظهر أو غيرها.
 - عند تخزين وتثبيت الغسالة يجب ألا تتعرض لدرجات حرارة دون الجوية في الهواء الطلق ، عدم اتباع هذا يمكن أن يسبب ضررا بالغ للأحوال.
 - لا تقم بتثبيت الغسالة في الأماكن الرطبة للحد من خطر الصدمات الكهري بائية.
 - للحد من خطر الإصابة الشخصية، لا بد الاتتزام بكافة إجراءات السلامة الموصى بها، بما في ذلك، الفصل في استخدام قفازات ذات أكمام طويلة ونظارات السلامة. عدم إتباع جميع التحذيرات السلامة في هذا الدليل يمكن أن يؤدي الى ضرر بالممتلكات أو إ!
- هذا الجهاز، اتبع الاحتياطات الأساسية، بما في ذلك ما يلي.
- الرجوع إلى إرشادات تثبيت مفصل التأسيس تعليمات التثبيت هي موجودة في الغسالة الكهري بائية لتكون مرجعا للتثبيت. إذا كانت الغسالة يتم نقلها إلى موقع جديد، من قبل شخص خدمة مؤهل. وذلك للتدقيق والتثبيت. عدم اتباع هذا التحذير يمكن أن يسبب إصابة خطيرة، والحرائق والصددمات الكهربائية، أو الموت.
 - لا يمكن تحت أي ظرف من الظروف خفض أو إزالة التأسيس من التيار، ويمكن عدم اتباع هذا التحذير تسبب إصابات خطيرة، والحرائق، والكهرياء صدمة، أو الموت.
 - لسلامتك الشخصية، يجب أن يكون هذا الجهاز بشكل صحيح على الأرض. يمكن عدم اتباع هذا التحذير تسبب إصابات خطيرة والحرائق، الصدمة الكهربائية، أو الموت.
 - هذا الجهاز مزود بسلك ذي أداة التوصيل الأرضي (قابس نوك شوكة) و قابس التوصيل الأرضي لا بد من توصيله الى مخرج تيار مناسب حتى يتفادى خطر الصدمات الكهربائية.
 - يجب أن تكون هذه الغسالة موصول على 220 فولت، 50 هيرتز، يمكن عدم اتباع هذا التحذير تسبب إصابة خطيرة، والحرائق والصددمات الكهربائية، أو الموت.
 - مقيس الحائط والدوائر يجب فحصها من قبل المؤهلين مثل كهربائي للتأكد من المنفذ الصحيح على الأرض.
 - يمكن عدم اتباع هذا التحذير تسبب إصابة خطيرة، والحرائق و الصدمات الكهربائية، أو الموت.
 - لو كان مدخل مقيس الحائط 2 شوكة، فإنه هي مسؤوليتكم الشخصية والتزام لأنها لا بد من استبدالها بمدخل صحيح 3 شوكة. يمكن عدم اتباع هذا التحذير تسبب إصابات خطيرة، والحرائق، صدمة كهر بائية، أو الموت.
 - لا تثبت الغسالة على السجاد يجب تثبيت الغسالة على أرضية صلبة. يمكن عدم اتباع هذا التحذير تسبب ضرر خطير.

إرشادات سلامة هامة

قراءة جميع التعليمات قبل الاستخدام

⚠ تحذير لسلامتك، يجب اتباع المعلومات الواردة في هذا الدليل ليحذر إبتاعها من خطر نشوب حريق أو انفجار، صدمة كهربائية، أو إلى منع ضرر بالممتلكات أو إصابة شخصية، أو خسائر في الأرواح.

تعليمات السلامة للاستخدام، والعناية والتنظيف، والتخلص منها

⚠ تحذير: للحد من خطر الحريق، الصدمة الكهربائية، أو الإصابة الشخصية عند استخدام

- هذا الجهاز، اتبع الاحتياطات الأساسية، بما في ذلك ما يلي.
- افصل الغسالة قبل التنظيف لتفادي من خطر الصدمات الكهربائية
- عدم استخدام المواد الكيميائية القاسية، أو جليخ عمال النظافة، والمذيبات لتنظيف الغسالة
- لأن ذلك سوف يلحق الضرر في النارية ، لا تضع الخرق أو الملابس الزينية.
- هذه المواد تعطي الأبخرة التي يمكن أن تشعل هذه المواد لا يغسل الملابس التي هي منسوخة مع زيت نباتي أو زيت الطهي. لأنه بعد غسلها ستجدها ما زالت تحتوي
- على بعض الزيوت داخل النسيج و هو ما يمكن حدوث نيران مع نفسها ، يجب قطع هذا الجهاز من التيار و تحويل كل مفاتيحه الى وضع أغلاق قبل الصيانة
- عدم اتباع هذا التحذير يمكن أن يسبب إصابة خطيرة، والحرائق والصدمات الكهربائية، أو الموت
- يجب تحديد فصل الملابس كلاً على حده على حسب الملصق الموجود على الملابس عند غسل الملابس
- لا تخطئ الكلور مع الأمونيا أو الأحماض مثل الخل.
- اتبع حزمة الاتجاهات عند استخدام منتجات الغسيل
- ويمكن استخدام غير صحيح ينتج الغاز السام، مما يؤدي إلى إصابة خطيرة أو وفاة
- لا تصفب بالغسالة بينما هي تعمل، و قبل التحميل والتفريغ أو إضافة ملابس ، والسماح للحلّة الداخلية بالتوقف أولاً START / PAUSE اضغط على زر ، . يمكن عدم اتباع هذا التحذير تسبب إصابة خطيرة، والحرائق والصدمات الكهربائية، أو الموت
- لا تسمح للأطفال باللعب بالقرب من الغسالة و الأشراف المباشر على الأطفال عند استخدام الغسالة قرب الأطفال، و يجب تعليمهم الاستخدام الآمن لجميع الأجهزة عدم اتباع هذا التحذير يمكن أن يسبب إصابة خطيرة و الحرائق و الصدمات الكهربائية، أو الموت
- يجب تدمير كارتون، كيس من البلاستيك وغيرها من مواد التعبئة والتغليف الخاضعة بالغسالة لأنه قد يستخدمها الأطفال للعب، عدم الامتثال لهذه يمكن أن يؤدي إلى تحذيرات شخصية خطيرة إصابات أو وفاة.
- الحفاظ على مواد الغسيل بعيداً عن متناول الأطفال.
- لمنع الإصابة الشخصية، ومراقبة كل التحذيرات على عبوات المنتجات. لأنه يمكن عدم اتباع هذا التحذير تسبب إصابة خطيرة
- إزالة غطاء الغسالة قبل التخلص منها عند خروجها من الخدمة لتفادي الخطر على الأطفال أو دخول الحيوانات الصغيرة فيها . لأنه يمكن عدم اتباع هذا التحذير تسبب إصابة خطيرة
- إبقاء اليدين والأجسام الخارجية بعيدة عن الغطاء ومنطقة القفل عند إغلاق الغطاء، يمكن عدم الحفاظ على يدك بشكل واضح يؤدي إلى الإصابة الشخصية.

حفظ هذه التعليمات

قطع الغيار والمميزات

مواصفات مميزة

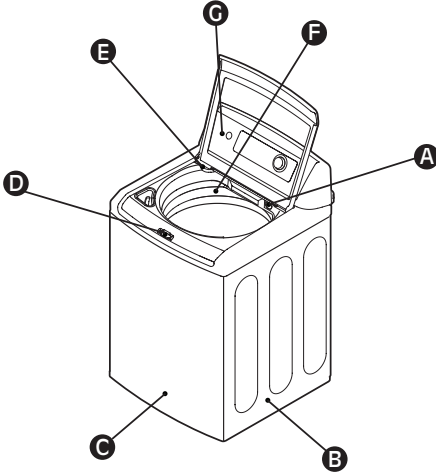

A **التشطيف الذكي مع الرش الطائر**
تم تصميم هذه الغسالة للحفاظ على ماء الشطف باستخدام نظام التشطيف الذكي مع الرش الطائر في دورة القطن / عاديّة الدورات الثقيلة.

B **سخان المياه**
وسخان الماء داخل الغسالة يزيد درجة الحرارة ويوفر تنظيف أفضل في دورة. البياض الصحي والمشرق™.

C **موتور الدوران المباشر**
الموتور ذو الدوران المباشر يلغي الحزام والبكرات الموجودة في معظم الغسالات مما يفيد تحسين الأداء و زيادة كفاءة الغسالة و توفير الكهرباء .

D **قفل لغطاء الغسالة**
يتم تأمين غطاء الغسالة أثناء عملية الغسيل . بوجود قفل عليه و عند الضغط على زر بدء / إيقاف مؤقت يتم و قف عمل زر الايقاف .

E **الأغلاق المريح لغطاء الغسالة**
غطاء الغسالة مزود بمكونات تجعله عند الأغلاق يغلق ببطء و بطريقة آمنة .

F **قوة الموجة™**
دورة الغسيل تتم بسرعة و تستخدم قوة الطرد المركزي و 1 رذاذ الزاوية لسحب المياه من خلال النسيج، مما يؤدي إلى أقل احتكاك ألطف و تنظيف شامل.

G **التشخيص الذكي™**
عندما تواجه أي صعوبة فنية مع الغسالة الخاصة بك، فمن لديه القدرة لنقل البيانات عبر الهاتف للعمل لي و كيل مركز المعلومات. تستطيع حل المشكلة فوراً (راجع صفحة 31).

قطع لغير والمميزات

مفتاح قطع غيار ومكونات

بالإضافة إلى مكونات الغسالة و المميزات الخاصة الموضحة في قسم المواصفات المميزة، هناك العديد من العناصر المهمة الأخرى المشار إليها في هذا الدليل كالتالي :

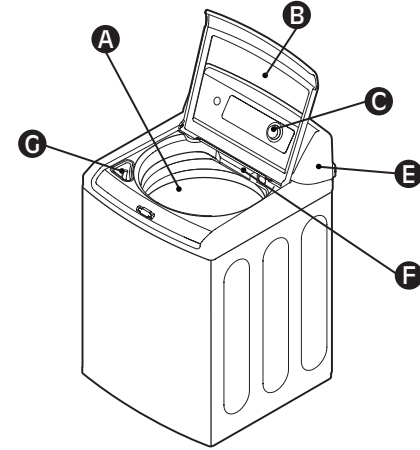

A الحوض الداخلي فولاذي مقاوم للصدأ
الحوض الداخلي للغسالة كبير و مصنوع من الفولاذ المقاوم للصدأ ذو متانة عالية.

B غطاء زجاجي شفاف
غطاء زجاج قوي و شفاف، ويجعل من من السهل أن نرى ما داخل الغسالة.

C المقبض الدوار
تحويل هذا المقبض لتحديد الدورة المرجوة. مرة واحدة وقد تم اختيار الدورة المطلوبة، والمعيار سيظهر على الشاشة. ويمكن تعديل الإعدادات باستخدام دورة الإعدادات بالضغط على أزرار في أي وقت قبل بدء الدورة.

D أقدام الإستواء الأتوماتيك
أقدام التسوية التلقائية (في العمق) لضبط و تحسين الاستقرار الغسالة على الأرضيات غير المستوية.

E لوحة التحكم الخلفية مع شاشة LED
سهلة القراءة وتعرض الخيارات ، مع ضبط وتجهيز الوقت المقدر المتبقي خلال العملية.

F درج المنظفات
مقسم الدرج الى اثنين من المقصورات، واحد رئيسي لمسحوق الغسيل (سائلة أ ومسحوق) و الأخر للسائل المنقي للتنظيف.

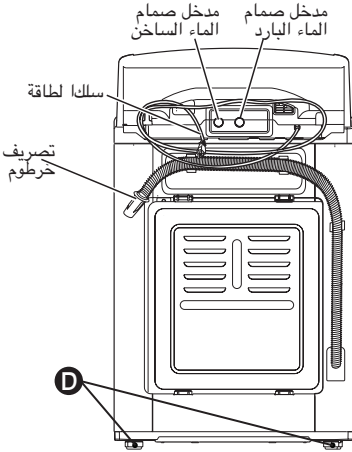

الملحقات الشاملة

• الملحقات الشاملة

خرطوم المياه الساخنة والباردة (مع 2 أختام لكل خرطوم في كل النفايات) حزام الربط (لتأمين خرطوم التصريف)



• حزام لربط (لتأمين خرطوم التصريف)



G درج سائل التبييض
درج التبييض يخفف تلقائياً و يوزع سائل التبييض في الوقت المناسب في دورة الغسيل .

تعليمات التركيب

ملاحظة : يجب تثبيت الغسالة على أرضيات راسخة للحد من الاهتزاز أثناء دورة الغسيل , الأرضيات الخرسانية هو الأفضل, برغم أن الأرضية الخشبية كافية على معايير إدارة الإسكان الفدرالية , و لكن لا ينبغي أن يتم تثبيتها على السجاد أو المعرضة إلى الطقس.

الأبعاد عن الجدران

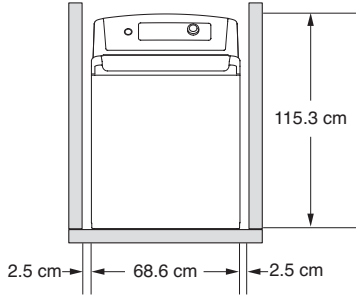

لضمان إزالة و تحريك خطوط المياه لابد من توفير مسافة كافية على الأقل 1 بوصة (2.5 سم) في الجانبين و4 بوصات (10 سم) وراء الوحدة لكي لا تعيق حركة الغطاء

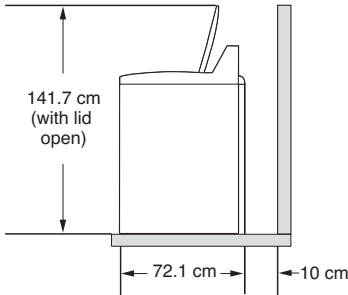

أما المساحة العمودية الحد الأدنى المطلوب توفيرها من الأرض حتى فوق والأرفف, والخزانات, والسقوف, وما إلى ذلك, هو 142 سم

اختيار الموقع المناسب

تحذير

- الغسالة ثقيلة! لا بد من شخصين أو أكثر عند نقل وتثبيت الغسالة ويمكن عدم القيام بذلك بسهولة إلى ألم الظهر أو غيرها من الإصابات عند تخزين وتثبيت الغسالة يجب ألا تتعرض لدرجات حرارة دون الصفر أو تتعرض للأحوال الجوية في الهواء الطلق , عدم اتباع هذا يمكن أن يسبب ضرراً بالغ.
- اختيار الأرض المناسبة للغسالة لتناسب مع جميع نظم القوانين و الاحكام ويمكن عدم تتبع هذا التحذير تسبب إصابات خطيرة, والحرائق, صدمة كهربائية, أو الموت
- لا يتم تثبيت الغسالة في الأماكن الرطبة للحد من خطر الصدمات الكهربائية. عدم اتباع هذا التحذير يمكن أن يسبب إصابة خطيرة, والحرائق والصدمات الكهربائية, أو الموت.
- يجب أن لا يتم فتح قاعدة الغسالة عند حدوث عرقلة من قبل السجاد عند تثبيت الغسالة
- إبقاء المنطقة تحت وحول الغسالة خالية من المواد القابلة للاحتراق مثل الأجهزة الوبير, والورق, والخرق, والمواد الكيميائية, الخ.
- لا تأخذ جهاز الة الشوكة الأرضي (شوكة التأسيس في القابس), لا تستخدم محول أو سلك التمديد أو سد فتحة شوكة التأسيس في الأرض يمكن عدم اتباع هذا التحذير تسبب إصابات خطيرة, والحرائق والصدمات الكهربائية, أو الموت

مصدر الكهرباء الخارجي

يجب أن يكون التيار الكهربائي قريباً من حدود 1.5 متر من أي جانب من الغسالة.

- يجب وضع الجهاز ومنفذ التيار الخارجي بطر يقويم كمن الوصول لا توضع في منفذ واحد أكثر من جهاز كهربائي واحد
- يجب أن تتركز على منفذ مناسب لرموز الأسلاك واللوائح الموجودة مع الغسالة ويوصى بتوفير الصمامات أو قاطع الدائرة
- ملاحظة : انها مسؤولية شخصية والتزام صاحب المنتج بتوفير مخرج مناسب للكهرباء بقاء مثبت من قبل كهربائي مؤهل

الأرضيات

من الضوضاء والاهتزاز, يجب أن تكون مثبتة على أرضية صلبة شديدة للحد بها المنحدر المسموح به بموجب الغسالة كله هو 1° أقصى هيكل ضعيف أسطح البلاط الناعمة والسجاد ليست الموصى أبدا لا تثبيت للغسالة على منصة أو

تعليمات التركيب

فك الغسالة

- 1 بعد وصول الغسالة المنزل، يجب إزالة الكرتون والستائر و فوم من قاعدة الشحن .
- 2 إزالة كتلة التعبئة الموجودة داخل الغسالة والتي تحتوي علي دليل المالك وقطع الغيار وخرائط المياه، و عينات غسيل المنتج.

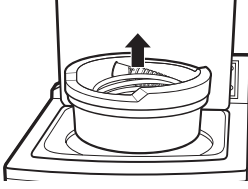

- 3 افتحي سلك الطاقة من الجزء الخلفي من الغسالة.

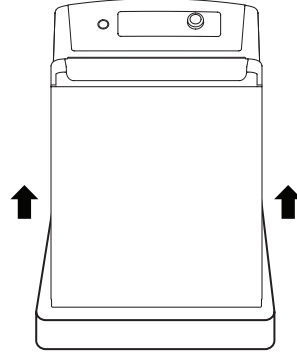
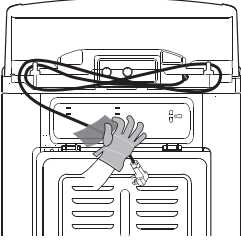

عند إزالة الغسالة من قاعدة الكرتون ، تأكد من إزالة الدعم الموجود في حوض ووسط الغسالة من الورق المقوى، إذا يجب فوراً عندوصول

الأدوات التي ستحتاجها

- كمشاة

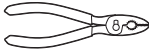

- ميزان

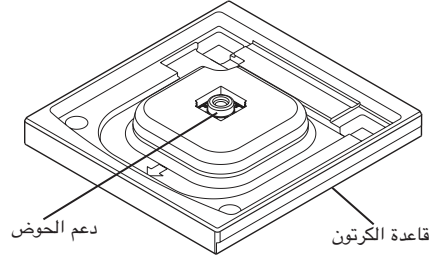

تعليمات التركيب

ملاحظة: لتجنب تر اكم أى شئ يمكن أن تسد مدخل الصمام لابد من مسح شامل على حد سواء، أي جزيئات أو غيرها من الشوائب بواسطة ال

3 ربط خرطوم الميا مع الغسالة , خرطوم المياه البارد مع اللون الأزرق على الغسالة و خرطوم الحار مع اللون الأحمر على الغسالة. و تشديديهم لتعليهم بالإضافة بالتشدد يدبالكماشة 11دورة فقط حتى لا يحدث تلف.

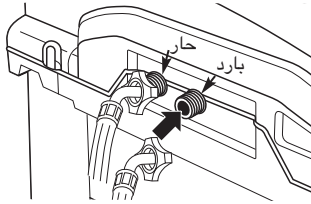

ملاحظة: تثبيت خرطام الغسالة بشكل موازى و لاتجعلهم على شكل حرف اكس (X). تعلق خط الماء الساخن على مدخل الماء الساخن أحمر على ظهر الغسالة. و خط الماء البارد إلى الأزرق مع مدخل المياه البارد دقفي الجزء الخلفي من الغسالة مع تشبيد التجهيزات بشكل آمن. **ملاحظة:** بعد تشبيد التجهيزات بشكل آمن. أفتح أفتح مياه الصنابير للتحقق تماما من عدم وجود تسرب.

تركيب خط الصرف

• ينبغي لخرطوم التصريف أن يكون دائما بشكل مستقيم , الفشل تأمينه بشكل مستقيم يمكن أن يؤدي إلى فيضانات وأضرار في الممتلكات.

• تركيب نهاية خرطوم التصريف أعلى من 24,8 سم فوق الجزء يجب عدم السفلي من الغسالة.

• يجب تركيب خرطوم التصريف وفقا رموز المحليات واللوائح المعمول بها.

• تأكد من أن لا يتم مد خطوط المياه، أو يكون مقروص، أو مسحق، أو متلوى.

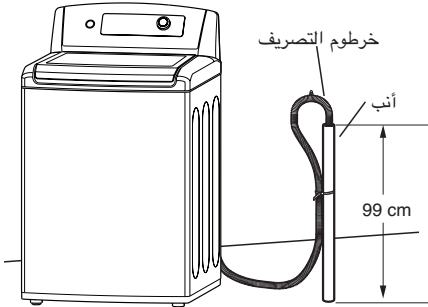

تركيب خطوط المياه

- هام: استخدام خرطام مياه جديدة عند تثبيت الغسالة ولا تستخدم خرطام المياه القديمة.
- هام: فقط استخدام الخرطام التي تقدمها إل جي مع هذا المنتج , لأن خرطام السوق غير مضمونة لتعمل بشكل صحيح و يمكن تسبب تسرب , وإذا حدث أضرار منها ولحقت بالمنح ف ضمان ال جي لا يغطي ذلك
- يجب أن يكون ضغط المياه بين العرض 100 ~ 800 كيلو باسكال وإذا كان ضغط امدادات المياه أكثر من 800 كيلو باسكال، لابد من تر كيب صمام تخفيض الضغط.
- لابد من فحص دوري للخرطوم و التأكد من عدم وجود شقوق، أو تسرب بيات، واستبدال الخرطوم كل 5 سنوات.
- تأكد من أن لا يتم مد خطوط المياه، أو يكون مقروص، أو مسحق، أو متلوى.
- لا ينبغي تركيب غسالة يتم تثبيتها أو تخزينها في مكان يخضع لدرجات الحرارة المنخفضة , لأن هذا سليلق أضرار بخرطوم المياه وسيؤثر على آليات عمل الغسالة , وإذا تعرضت الغسالة إلى انخفاض درجات الحرارة قبل التركيب، لابد أن يسمح لها بالوقوف في غرفة درجة الحرارة العادية لعدة ساعات قبل الاستعمال.

1 فحص تركيب الخيوط في كل خرطوم و تأكد من وجود الخاتم المطاطي فى كلامن الطرفين.

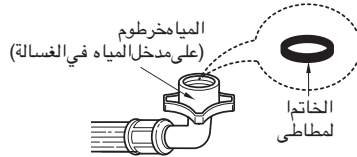

2 ربط خرطام الميا مع مصادر المياه لاديك فى المنزل , خرطوم المياه البارد مع المصدر البارد و خرطوم الحار مع مصدر المياه الحارة. و تشدد بيدك عليهم بالإضافة بالتشديد بالكماشة 4/1 دورة فقط حتى لا يحدث تلف.

ملاحظة: ضبط سخان المياه المنزل على درجة 120 فهرنهايت (49 درجة مئوية) و هي التي تستخدمها في مياه الغسيل.

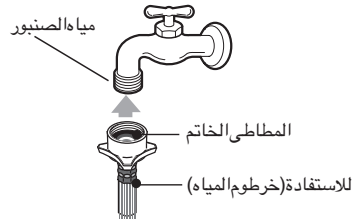

تعليمات التركيب

تركيب خط الصرف (تابع)

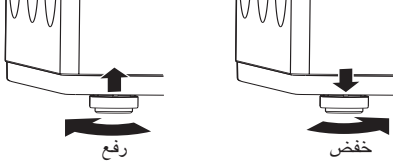

2 ضبط الاستواء بقدر 2 قدم في اتجاه عقارب الساعة لرفع الغسالة أو عكس اتجاه عقارب الساعة إلى خفض الغسالة.

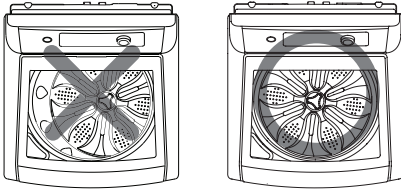

3 للتأكد من أن الغسالة مستوية بشكل صحيح، افتح الغطاء ونظر من فوق لرؤية إذا كان هو نفسه كما هو مبين أعلاه. و إذا كانت غير مستوية نستخدم ميزان المياه.

- إذا كانت الغسالة مائلة من الجانب الخلفي للغطاء وضع الميزان على الجانب الخلفي للغطاء
- إذا كانت الغسالة مائلة من الأمام أعلق الغطاء وضع الميزان على جانب الغطاء .

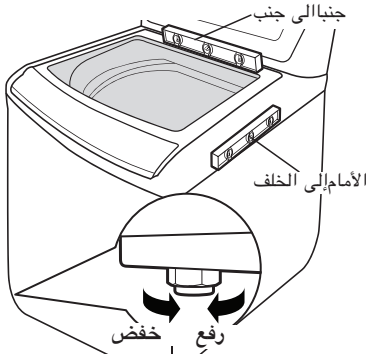

إذا كانت الغسالة ليست مستوية، لابد من ضبط قدم الاستواء في اتجاه عقارب الساعة لرفع الغسالة أو عكس اتجاه عقارب الساعة إلى خفض الغسالة.

إذا كانت الغسالة ليست مستوية، لابد من ضبط قدم الاستواء في اتجاه عقارب الساعة لرفع الغسالة أو عكس اتجاه عقارب الساعة إلى خفض الغسالة.

الاتصال بالتيار الكهربائي

ينبغي للغسالة أن تتصل بـ 220V، 50HZ التيار الكهربائي الخارجي على الجدار 3 فتحات لأن القابس المرفق ب 3 شوكة.

إدخال بحزم النهاية اللينة لخرطوم التصريف في فتحة الصرف من منزلكو تأكد من دخولها.

• إذا كانت فتحة التصريف في منزلك في الجدار وكانت متجاورة مع صنابير المياه فلا تردد من ربط خرطوم الصرف إلى واحد من الماء بواسطة الشريط المعد لذلك (ذو الجانب المضلع في الداخل).

• أما إذا كان الصرف الخاص بك هو أنبوب، فلا بد من ربط خرطوم التصريف إلى الأنبوب بواسطة الشريط المعد لذلك (ذو الجانب المضلع في الداخل).

ملاحظة:

• يجب أن يكون الارتفاع الإجمالي حتى نهاية الخرطوم حوالي 0.9-1.2م من الأرض

• يجب أن يدخل خرطوم التصريف ليس أكثر من 20-30 سم في أنبوب التصريف.

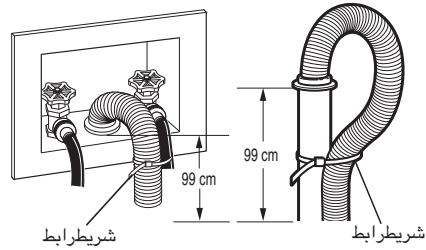

أستواء الغسالة

الغسالة تدور بسرعات عالية جداً.

ملاحظة:

ضبط قدم التسوية بقدر الضرور فقط لتثبيت الغسالة.

لأن ضبط قدم التسوية أكثر من اللازم يتسبب في اهتزاز الغسالة.

• يجب على ليل أقدام التسوية الأربعة للغسالة أن تكون مرتاحة بقوة على الأرض و أن تهز الغسالة بلطف من الزاوية إلى زاوية للبتأكد من أن غسالة لا تهتز.

ملاحظة: قبل تركيب الغسالة، تأكد أن الأرض نظيفة وجافة وخالية من الغبار والماء والتراب وكذلك الزيوت حتى لا تتزلق بسهولة

قدم الغسالة، يجب على قدم التسوية للغسالة أن تكون مرتاحة بقوة على الأرض لأنها يمكن أن تسهم في زيادة الاهتزاز والضجيج بسبب سوء اتصال مع الأرض.

1 لموقع النهائي للغسالة يجب أن يكون تحت رعاية خاصة

فلا يجب أن تكون خطوط المياه والصرف مقروص،

أو مسحوق، أو متلوى، وأن يتوفر مسافة فوق الجزء العلوي

من غسالة.

كيفية الاستخدام

خصائص لوحة التحكم

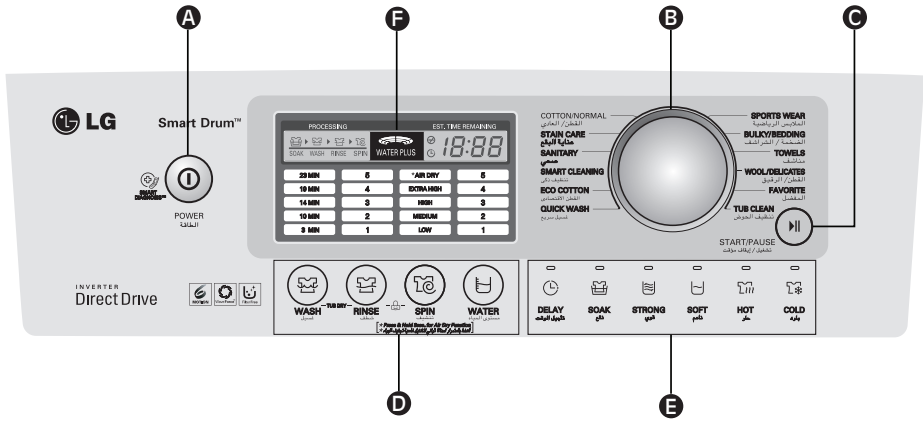

D زر تعديل دورة البرمجة
استخدم هذه الأزرار لتحديد خيارات دورة مرجوة للدورة المختارة. اضغط على هذا الزر لهذا الإعداد حتى يومض المؤشر و يضيء الدورة المطلوبة.

E أزرار الخيارات
أزرار خيارات يسمح للباختيار خيارات دورة إضافية، وسوف تضيء المختارة. أزرار معينة تتيح لك أيضا تنشيط وظائف خاصة عن طريق الضغط على زر لمدة 3 ثوانٍ. للحصول على معلومات مفصلة عن الخيارات، يرجى الاطلاع على الصفحات التالية.

F شاشة
تعرض الشاشة جميع الإعدادات التي تقدر الوقت المتبقي، والخيار ات، ووضع رسائل للغسالة الخاص بك. وسوف تبقى على الشاشة مضيئة خلال وقت عمل الدورة.

A زر الطاقة
اضغط على ON لتشغيل الغسالة. اضغط مرة أخرى على OFF لفلق الغسالة.

B مقيض دورة البرمجة المختارة
تحويل هذه المقيض لتحديد الدورة المرجوة مرفوعة أو ماتيكيا و ستظهر على شاشة العرض ، ويمكن تعديل هذه الدورة باستخدام أضافة لإعدادات بواسطة الأزرار قبل انطلاق الدورة.

C زر التشغيل/توقف مؤقت
اضغط على هذا الزر لبدء الدورة المحددة. إذا تم تشغيل الغسالة، استخدام هذا الزر PAUSE حتى لا تفقد الإعدادات الحالية. ملاحظة: إذا كنت لا تضغط على زر/ إيقاف مؤقت في غضون 4 دقائق من اختيار الدورة، الغسالة ستتحول تلقائيا الى .OFF

ملاحظة: أما إذا كنت لا تضغط على زر/ إيقاف مؤقت لمدة 8 دقائق من اختيار الدورة ، فإن الماء سيصرف من الغسالة.

كيفية الاستخدام

تشغيل الغسالة

⚠ تحذير للحد من خطر الحرائق والصدمات الكهربائية، أو الإصابة الشخصية عند استخدام هذا الجهاز، اتبع الاحتياطات الأساسية، بما في ذلك ما يلي:
ويمجرد الانتباه من تحميلها بالملابس وأضافه منتجات الغسيل (المنظفات ومواد التبييض، / أو المنقي النسيج):

1 فرز الغسيل و ثم تحميل الغسالة , الرجوع إلى الصفحة 16.



2 أضف المنظفات , الرجوع إلى صفحات 17-18.

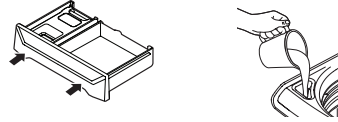

3 تشغيل الغسالة .
اضغط على زر الطاقة لتشغيل الغسالة, سوف تضاء الاضواء حول دورة مقبض البرمجة المحددة.



4 اختر دورة.
أدر دورة مقبض البرمجة للدورة المطلوبة.
وسوف تظهر على الشاشة المياه والصرف مسبقا/ وكذلك الشطف درجة الحرارة، مستوى الماء و سرعة الدوران، لتلك الدورة.

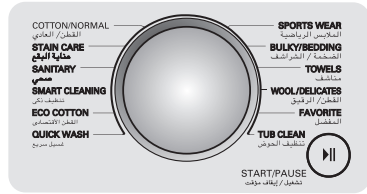

5 زر اختيار تعديل الدورة.
إذا كنت ترغب في تعديل لهذه الدورة اضغط على زر الإعدادات المناسبة دورة (S) حتى يضيء مصباح المؤشر عن الإعداد المطلوب.

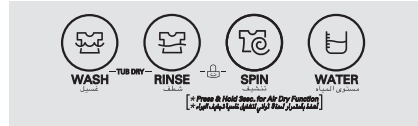

حماية الملابس الخاصة بك، أنتبه ل درجة الحرارة مياه
ملاحظة:
الغسيل و الشطف وسرعة التنشيف ومستوى المياه مع الخيار المتاح مع كل دورة.

6 اختيار أزرار الخيارات حدد أية خيارات دورة إضافية، مثل



المنقي النسيج أو تأخير الغسيل.
ملاحظة: لحماية الملابس الخاصة بك، أنتبه ل درجة الحرارة مياه الغسيل و الشطف و سرعة التنشيف ومستوى الغسيل مع الخيار المتاح مع كل دورة.

7 ابدأ الدورة.

اضغط على زر بدء / إيقاف مؤقت لبدء الدورة. مع غلق الغطاء وستعرض على الشاشة الوقت المتبقي لدورة الغسيل , و إيقاف الدورة في أي وقت، اضغط PAUSE . و لاستئناف الدورة اضغط PAUSE.ستعمل مرة أخرى .



START/PAUSE
تشغيل / إيقاف مؤقت

ملاحظة: عند انتهاء دورة الغسيل، ستسمع صوت الصفارة وتستطيع فتح غطاء الغسالة . لمنع ظهور التجاعيد يجب إزالة الملابس من الغسالة مباشرة بعد نهاية الدورة.

كيفية الاستخدام

تشغيل الغسالة

دليل الدورات أدناه يوضح الخيارات وأنواع الأقمشة الموصى بها لكل دورة.

■ =Default setting
RECOMMENDED LOADS

دورة	نوع النسيج	غسيل	شطف	تجفيف	مستوى الماء	تأجيل	نقع	قوى	ناعم	حار	بارد
القطن / العادي / القطن العادي	القطن والكتان، والمناشف، قمصان، وصحائف، الجينز، مختلط الأحمال	23 19 14 10 3	5 4 3 2 1	هواسجاف عالي جدا عالي وسط منخفض	5 4 3 2 1	●	●	●	●	●	■
عناية البقع	القطن والكتان، والمناشف،	14 10	5 4 3 2 1	عالي جدا عالي وسط منخفض	2 1	●		●	●	■	■
صحي	القطن والكتان، والمناشف،	10	5 4 3 2 1	عالي جدا عالي وسط منخفض	2 1	●		●	●	■	■
التنظيف الذكي	المتسخة بشدة والملابس الداخلة وملابس العمل، وحفاضات، الخ	23 19 14 10 3	5 4 3 2 1	عالي جدا عالي وسط منخفض	5 4 3 2 1	●	●	●	●	■	■
القطن/الاقتصادي	المتسخة بخفة و	23 19 14 10 3	5 4 3 2 1	عالي جدا عالي وسط منخفض	5 4 3 2 1	●	●	●	●	■	■
غسيل سريع	المتسخة بخفة و	23 19 14 10 3	5 4 3 2 1	وسط منخفض	2 1	●		●	●	■	■
الملابس الرياضية	شط الرياضي،	23 19 14 10 3	5 4 3 2 1	عالي جدا عالي وسط منخفض	5 4 3 2 1	●	●	●	●	■	■
الضخمة/الكبيرة	عناصر كبيرة مثل البطانيات والفارش	23 19 14 10 3	5 4 3 2 1	عالي جدا عالي وسط منخفض	5 4 3 2 1	●	■	●	●	■	■
يجب استخدام دورات ذات الحجم الكبير/البطانية للملابس مثل الباريش، والوسائد وغيرها من المواد التي تمتص الماء صعبة. أما للملابس الصغيرة فيجب الحرص على ترك مساحة متسعة للتحرك أثناء الغسيل، وكذلك عدم خلط الملابس الكبيرة مع الصغيرة حتى لا يؤدي ذلك إلى الأضرار بالملابس وأقسام عملية الغسيل.											
المناشف	والمناشف، والقمصان،	23 19 14 10 3	5 4 3 2 1	عالي جدا عالي وسط منخفض	5 4 3 2 1	●	●	●	●	■	■
الصوف/ الناعم	صوفية نسيمة قابل للغسل / قمصان / البلوزات	23 19 14 10 3	5 4 3 2 1	منخفض	5 4 3 2						
المفضل	الملابس المفضلة لديك	23 19 14 10 3	5 4 3 2 1	عالي جدا عالي وسط منخفض	5 4 3 2 1	●	●	●	●	■	■
تنظيف الحوض	الرجوع إلى الصفحة 23.				5		■				■

ملاحظة: لحماية الملابس الخاصة بك، ليس من الضروري مع كل دورة. أن توفر كل الخيارات غسيل / أو شطف أو درجة الحرارة، وسرعة

كيفية الاستخدام

فرز أحمال الغسيل

تحذير

- لا تقم بزيادة تحميل الملابس في الحوض.
- عدم اتباع هذا الحذر يمكن يؤدي إلى التسرب أو تلف الأقمشة.
- استخدام دورة اللحاف / الفرش لمواد العائمة أو الغير ممتصة كالمساحة.
- عدم اتباع هذا الحذر يمكن يؤدي إلى التسرب.

تنبيه

لا تغسل أي قطعة ملابس من المعروف أنها واقية للمياه ومقاومة للماء، حتى لو كان ملصق على المنتج أن هذه القطعة يمكن غسلها.

عدم اتباع هذه التعليمات يؤدي إلى أضرار جسيمة في غسيل الملابس الخاصة بك، وغسالتك / أو أضرار في الممتلكات نتيجة للاهتزاز الغير طبيعي في الغسالة.

- أمثلة المواد المقاومة للماء تشمل حفاضات الفراش القطنية والأغطية، ومعدات التخيم، والكسوة والعتاد في الهواء الطلق والسارية.

تحميل الغسالة



يجب مراعاة وضع الملابس الثقيلة والضحمتقى الغسالتقى الأسفل، للحصول على نتائج أفضل. وكذلك وضع الملابس الزاهية في الغسالة في الأسفل. كامل الحمولة.

ملابس بعدما الغسالة بدأت، اضغط على زر بدء / إيقاف مؤقت و لإضافة الغطاء، إضافة عناصر، وإغلاق الغطاء. اضغط على زر بدء / إيقاف رفع مؤقت. الرجوع إلى الصفحة 20.

- تحقق من كل الجيوب للتأكد من أنهم فارغة. مثل الأقلام، والقطع ومفاتيح، الضرر سيقع على حد سواء على ملابسك و الغسالة. التقدية،

إغلاق السوستة، والسنانير، والأشرطة التي تمنع هذه العناصر من التمزق أو تمزق الملابس الأخرى.

- معالجة المناطق الملطخة بشدة للحصول على أفضل النتائج.
- وينبغي أن الملابس الكبيرة لا تزيد عن نصف حمولة الغسيل.
- لا يغسل أو تشطف الملابس الواقية نحن المطر.
- لا يغسل الأقمشة التي تحتوي على مواد قابلة للاشتعال (الشموع،













وسوائل التنظيف، الخ).

- الغسالة لن تشتغل أو تعمل إذا كان الغطاء مفتوح.
- هام: استخدم دورة الحجم الكبير/ البطانية مع أشياء الكبيرة أو مثل سترة بولي الملية، والوسائد، وما إلى ذلك و هذه البنود لا تكون ماصة مثل العناصر الأخرى وينبغي فرز كلحمولة غسيل منفصلة ل

إلصقات العناية على القماش

معظم الملابس من تسميات عليها ملصق رعاية النسيج التي تتضمن تعليمات للحصول على الرعاية المناسب

Fabric Care Labels

Machine wash cycle	 Normal	 Permanent press/ wrinkle resistant	 Gentle/ delicate
Hand wash		 Do not wash	 Do not wring
Water temperature	 Hot	 Warm	 Cold/cool
Bleach symbols	 Any bleach (when needed)	 Only non-chlorine bleach (when needed)	 Do not bleach

تجميع الأقمشة المشابهة

للحصول على أفضل نتائج للغسيل يجب فرز الملابس، ومراعاة الأحمال.

الأقمشة المختلفة لديها متطلبات رعاية المختلفة.

غسل دائماً الألوان الداكنة على حدة من الملابس

الزاهية و البيضاء لمنع تغيير اللون إذا ممكن،

ولا يغسل العناصر المتسخة بشدة مع قليلة الاتساخ.

ويبين الرسم البياني أدناه ما أوصتبه الجمعيات :

نوع الغسيل

نوع الوبير	نوع النسيج	نوع الأتساخ	درجة الإلصاق	نوع الغسيل
وبر خفيف	ناعم	شديدة	الأبيض	الأبيض
وبر متماسك	سهل العناية	عادية	الزاهي	الزاهي
	قوى	خفيفة	الغامق	الغامق

كيفية الاستخدام

درج التوزيع

موزع أوتوماتيكي يتكون من اثنين من المقصورات كالآتي:

• السائل مطهر نسيج.
• Powder detergent.

يمكن إضافة جميع منتجات الغسيل في آن واحد في المقصورات الخاصة بها. وسيتم سحبها في الوقت المناسب لتنظيف الأكثر فعالية. بعد إضافة منتجات الغسيل أغلق درج التوزيع.

لإضافة مواد التنظيف، والمنقي النسيج إلى درج التوزيع التلقائي:

1 أفتح درج التوزيع.

2 تحميل منتجات الغسيل في كل مقصورة مناسبة.

3 أغلق درج ببطء وسلاسة لتجنب سفك السوائل في وقت سابق لأوانه.

ملاحظة: من الطبيعي أن تبقى كمية صغيرة من الماء في موزع المقصورات في نهاية الدورة.
ملاحظة: عدم استخدام مواد التبييض في درج التوزيع.

درج التوزيع

1 سحب درج الموزع

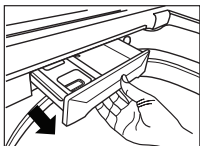

2 أماله الدرج الى أعلى ثم سحبه

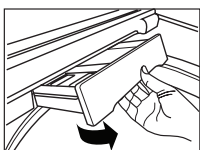

أستبدال درج التوزيع

1 أولاً تضع الدرج على الحاجز الخاص به (مجري السير)

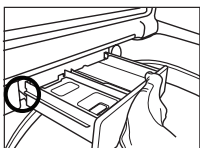

2 ثم دفع الدرج بحزم و سرعة.

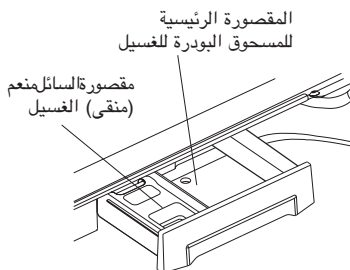
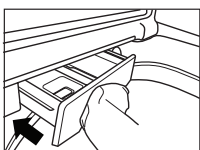

ملاحظة! احرص على عدم قرصه إصبعك.

كيفية الاستخدام

تحميل الموزع

بأستخدام سائل التبييض موزع التبييض يخفف تلقائياً ويوزع سائل الكلور في الوقت المناسب في دورة الغسيل.

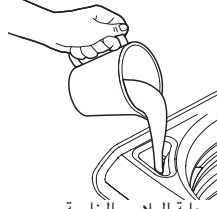

- 1 التحقق من تسميات وتعليمات رعاية الملابس الخاصة.
- 2 قياس مادة التبييض بعناية، وقراءة التعليمات على زجاجة.

- لا يمكن صب سائل الكلور مباشرة على الملابس أوفي سلة الغسيل وكذلك لا تصب مسحوق التبييض
- لا تضع مسحوق التبييض في موزع. التبييض ولا تضع ملابس على أعلى موزع التبييض عند تحميل وتفرغ الغسالة
- تجنب الملى الزيادة عند إضافة مبيض للموزع.
- السعة القصوى من موزع التبييض هو كوب واحد من التبييض في كل دورة غسيل. يمكن أن يؤدي الملى الزائد الأهدار من مادة التبييض.

- 3 قبل البدء في تشغيل الغسالة، صب قبل قياسها كمية من التبييض مباشرة في موزع التبييض. إذا كنت تفضل استخدام المجفف التبييض وإضافته إلى الغسالة قبل إضافة الغسيل.

تحذير

لا تخطئ كلور التبييض مع الأمونيا أو الأحماض، مثل الخل أو مزيل الصدأ.

ويمكن خلط مواد كيميائية مثل تلك التي تنتج الغاز و قدسبب الموت وضعت الشركة المصنعة الكمية الموصى بهامن سائل الكلور غير مخفف في موزع التبييض.

خلال الجزء الأخير من دورة الغسيل، توجد متابعة متتالية من غسل ومسح سائل التبييض تماماً حتى لا يوجد منه أثار للوردة القادمة ويتبقى فقط الماء في الموزع.

لتقادي غير مقصود من شطف ذاتي للمبيض، أبدا ملء الموزع على مستوى التعبئة القصوى فقط.

عند إضافة مبيض للموزع، توخي الحذر تجنب إراقة منه على الغسيل لأنه قد يضر بالملابس.

المنظفات في حجرة الغسيل الرئيسية

هذه مقصورة تحمل مساحيق الغسيل لدورة الغسيل الرئيسي، الذي يضاف إلى الحمل في بداية الدورة.

لا تتجاوز التوصيات عند إضافة مواد التنظيف.

و إذا استخدمت المنظفات أكثر من اللازم يؤدي إلى تراكم المنظفات

على الملابس ويمكن استخدام إما مسحوق أو المنظفات السائلة.

عند استخدام المنظفات السائلة، وتأكد من وجود كأس سائل المنظفات

وإدر اجه في مكانه الصحيح و

• لا تتجاوز الحد الأقصى لخط التعبئة.

• عند استخدام المنظفات البودرة، لا بد من أزالة كأس سائل المنظفات

من المقصورة لأن المنظفات البودرة لا تحتاج إلى اللب.

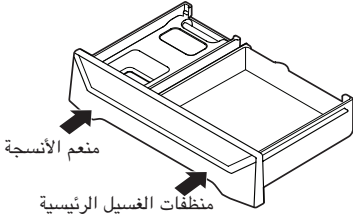

منظفات الغسيل الرئيسية

منعم الأنسجة في المقصورة الثانية

هذه مقصورة تحمل السائل المنقي النسيج، والتي سيتم الاستغناء تلقائياً عنه أثناء نهائي دورة الشطف.

• دائماً اتباع المنظفات التوصيات عند إضافة المنقي

النسيج، ولا تتجاوز الحد الأقصى لخط التعبئة، ربما الكثير من المنقي

النسيج يؤدي إلى تلف الملابس الملونة.

• يفضل تجميع منقي النسيج المركزة مع مياه دافئ و لا تتجاوز الحد

الأقصى خط التعبئة.

• أبدا لا تصب المنقي النسيج مباشرة على الغسيل أو داخل حوض

كيفية الاستخدام

شاشة العرض LED

شاشة العرض LED تظهر الضبط، مثل تقدير الوقت المتبقي، والخيارات، ورسائل الحالة للغسالة الخاص بك. و عندما ا يتم تشغيل الغسالة على تضيء وحدة العرض.

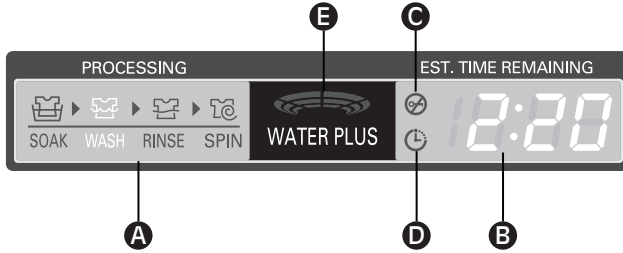

A دورة مؤشر الحالة
هذا الجزء من العرض الذي يبين مرحلة من دورة الغسيل مثل عملية تحميل جارية حاليا , الاستشعار عن بعد،غسيل، شطف،تنشيف.

B الوقت المقدر الباقي
عندما لضغط على زر ببدء / إيقاف مؤقت، و الغسالة تلقائيا تكشف عن حمولة الغسيل (الوزن) و تحسب الوقت و لكنها تستند في معرفة الوقت الباقي على أي دورة غسيل تم اختيارها .

C مؤشر قفل الغطاء
يشير إلى تأمين غلق غطاء الغسالة وسوف يقفل بينما الغسالة تعمل و يمكن أن تكون مقفلة عن طريق الضغط على زر ببدء / إيقاف مؤقت لوقف غسالة.

D تأجيل وقت الغسيل
هذا مؤشر يدل على إن لدي الغسالة تشغيل في وقت لاحق و سوف تبدأ تلقائيا في العمل في الوقت المحدد للغسالة.

E ماء لازائد
عندما تريد إزالة فعلاة للمنظفات ،يمكنك استخدام مياه زائدة. • وتعمل فقط في دورات القطن/عادي، التنظيف الذكي، البرنامج المفضل • في كل مرة تضغط على زر الشطف، و سوف تغيير على النحو التالي :

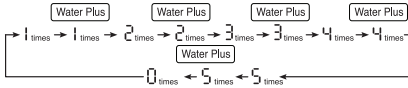

كيفية الاستخدام

تحميل الموزع

تنشيف

الغسالة تدور بسرعات عالية ج. الدقيقة , هذا يقلل من وقت التجفيف و يوفر الطاقة. اضغط على زر التنشيف حتى يومض المؤشر و يضيء الإعداد.



SPIN



كل دورة لديها إعدادات محددة مسبقا من أن يتم تحديده تلقائيا , يمكنك أيضا تخصيص إعدادات زائدة باستخدام أزرار إعداد الدورة. فعند الضغط على الزر لهذا الإعداد حتى يضيء ضوء المؤشر على الخاصية المطلوبة. الغسالة تلقائيا تقوم بضبط مستوى المياه على حسب نوع و حجم الغسيل للحصول على أفضل النتائج و أقصى قدر من الكفاءة , قد يبدو منعدم وجود مياه داخل الحوض في بعض الدورات, ولكن هذا أمر

غسيل

ضبط لأختيار الوقت المناسب لدورة الغسيل. ضبط لأختيار الوقت المناسب لدورة الغسيل. موزع التبييض لا يوزع خلال دورة الغسيل عندما تحدد 3 دقائق.



WASH



مستوى المياه

هذا الجهاز تلقائياً يستشعر عن طريق كمية الغسيل, تحديد مستوى المياه و الكمية المناسبة من المنظفات. و يبين الجدول التالي كمية المياه. مستوى الماء يحدد تلقائيا ويختلف كميته داخل الغسالة على حسب كمية الغسيل بالرغم من أنه سيظهر نفس مستوى العلامة على لوحة التحكم



WATER



شطف

ضبط لأختيار الوقت المناسب لدورة الشطف. إذا هناك حاجة لإجراء تعديلات خلال شطف, اضغط على زر [البداية / وقف] قبل إجراء أية تغييرات. عندما تريد إزالة المنظفات , يمكنك استخدام زائد للمي



RINSE



كيفية الاستخدام

أزرار دورة الخيارات

حار و بارد
• عند اختيار الحار والبارد، استخدم هذه الأزرار.
• في الأساس، يتم تحديد البارد مباشرة.
• إذا كنت ترغب في إضافة الحار، اضغط على الحار في الوقت نفسه، وسيظهر ضوء مؤشر الحار الزر والبارد.

• فقط لإلغاء البارد والحار عن طريق الضغط على زر البارد.
• أثناء التشغيل، يمكنك تغييره.
• وفي دورات الصوف / الناعمة أو تنظيف الحوض، يتم اختيار البارد فقط. (إذا تم استخدام الحار قد يحدث مشكلة في الغسالة)
• وفي دورات رعاية البقع، الصحية أو التنظيف النكي وسوف يظهر بطبيعة الحال، الحار والبارد وهو اختيار في نفس الوقت.

تأخير الغسيل
• إذا كنت قد اخترت دورة وغيرها من الاختيارات الإضافية وتريد تأخيرها، اضغط على هذا زر تأخير بدء دورة الغسيل.
• كل مرة ضغط على هذا الزر الماء الزائد سيتأخر وتصل إلى 18-3 ساعة.

غسالتك لها عدة ميزات إضافية، وتوفر لك كل الاحتياجات الخاصة بك، و الاحتفاظ بها في الوقت الذي تريده.
ملاحظة: لحماية الملابس الخاصتك، وليس كل دورات الغسيل، أو الشطف أو التنشيف متاحا مع الدورات. انظر دليل الدورة للحصول على التفاصيل.

النقع
• يسمح للمستهلك لإزالة البقع أكثر شمولا من بتحديد قبل وقتا إضافيا للملابس لامتناس البقع أثناء الغسيل.
• في نهاية النقع، سوف تكون دورة الغسيل بدأت دون تصريف المياه.
• ومن الممكن تحديد وقت النقع 40 دقائق، 60 دقيقة، أو 80 دقيقة با لضغط على زر نقع مرار اونكرارا .
• من الطبيعي أن حركة الغسالة أثناء الغسيل سيكون ضعيف خلال دورة النقع.

القوية والناعمة
• أثناء الغسل، عندما ترغب في ضبط قوة المياه، استخدم هذه الأزرار.
• في البداية ستكون قوة المياه عادية و لن تظهر على لوحة العرض.
• ومن الممكن اختيار قوية وناعمة. لكن، الخيار ليس في وقت واحد في كل مرة تضغط على الزر، تشغيل / إيقاف هي سوف تتكرر.

كيفية الاستخدام

أزرار دورة الخيارات (تابع)



قفل الطفل
• يستخدم لقفل أو فتح أزرار التحكم لمنع الإعدادات من يتم تغييرها من قبل الأطفال. للفتح أضغط على زر الشطفو التنشيف في وقت واحد.

- للفتح أضغط على زر الشطفو التنشيف وقت أطول أثناء عملية الغسيل.
- خلال برنامج غسيل، يتم تأمين جميع الأزرار حتى اكتمال الغسيل أو وظيفة قفل الطفل يتم إيقافها يدويا.
- لا يمكن وظيفة القفل طفل يتم تفعيلها في وضع الاستعداد.
- يمكن وظيفة القفل طفل يتم تفعيلها مرة واحدة في أثناء برنامج الغسيل



< خاصية قفل الطفل مغلقة >

< خاصية قفل الطفل تعمل >



تجفيف الحوض

عند الضغط على زر غسل و شطف في وقت واحد، سيتم تشغيل خاصية تجفيف الحوض.

- عند تحديد خاصية تجفيف الحوض، لا تضع في الغسالة أي ملابس .
- عند تحديد خاصية تجفيف الحوض، وسوف تكون الأزرار الأخرى غير نشطة.
- ملاحظة: عند اختيار خاصية تجفيف الحوض : استخدم هذه الخاصية للحد من الرطوبة المتبقية داخل الغسالة.
- (1) عند تحديد خاصية تجفيف الحوض ، لا تضع أي غسيل أو متخلفات في الغسالة .
- (3) انه لأمر جيد لاستخدام هذه الخاصية مرة واحدة في الاسبوع.

الهواء الجاف

- أضغط باستمرار لمدة 3 ثوان زر تنشيف لأختيار خاصية تجفيف الهواء .
- عندما ترغب في تقليل وقت تجفيف الهواء استخدامها .
- عند تحديد خاصية تجفيف الهواء ، سوف تكون الأزرار الأخرى غير نشطة
- إذا كنت ترغب في غلق دورة الهواء الجاف ويرجى الضغط على زر الطاقة.



[Press & Hold Spin for Air Dry Function] (اضغط باستمرار على زر التدوير لوظيفة التجفيف بالهواء)

- ملاحظة: عند تحديد هواء جاف لأكثر من 60 دقيقة :
- (1) يمكنك تقليل وقت التجفيف للتقليل من الرطوبة في الغسيل.
- (2) دائما تحافظ أن تجعل كمية الغسيل ل 2 كجم أو أقل و متوز عين بشكل متساوي حتى يكون التجفيف فعال.
- (3) حدد 60 دقيقة لغسيل الملابس القطنية و 120 دقيقة لغسيل الألياف الاصطناعية حتى يكون التجفيف فعال.

العناية والتنظيف

أضرار دورة الخيارات

⚠ تحذير:

الغسالة قبل التنظيف لتفادي خطر حدوث صدمة كهربائية. عدم اتباع هذا يمكن أن تسبب إصابات خطيرة للإنذار، الحريق، الصدمة
أفضل
الكهربائية، أو الموت.

• لا تستخدم كيماويات مركزة، والمكانس الكهربائية، والمذيبات لتنظيف الغسالة. وسوف تلحق الضرر النهائية.

قراءة هذه الإرشادات بعناية قبل بداية دورة حوض تنظيف

1 فتح الغطاء وإزالة أي ملابس في برمبل الغسالة .
فتح درج المسحوق

2 إضافة الكلور السائل أو نظافة الحوض.

3 توجد مسحوق أو أقراص التي يتم تصنيعها لهذا الغرض يمكن
أن تستخدم.

ملاحظة: لاتصف أي منظفات الغسيل أو المنعم النسيج إلى الدرج
عند استخدام دورة التنظيف.

- إذا استخدمت مسحوق منظف

إزالة كأس المنظفات السائلة وإضافة مسحوق منظف لمقصورة
الدرج. الرئيسية للغسالة.

- إذا استخدمت منظف قرص

أضف قرص التنظيف مباشرة إلى حوض الغسالة.
ملاحظة: لا إضافة إلى ل قرص التنظيف في الدرج.

4 أغلق الدرج، وغطاء الغسالة.

5 حدد دورة تنظيف الحوض TUB CLEAN والضغط على بدء/
إيقاف مؤقت.

ملاحظة: من المستحسن أن دورة تنظيف الحوض TUB CLEAN
ينبغي تكرار شهريا. إذا وجدت العفن أو رائحة موجود مسبقا، يفضل
تشغيل دورة تنظيف الحوض TUB CLEAN لمدة 3 أسابيع
متتالية. بعد اكتمال دورة تنظيف الحوض TUB CLEAN أو عندما
غسالة غير المستخدمة، للأفضل ترك غطاء الغسالة مفتوحا للهوية
والتجفيف اخل الغسالة.

تنظيف السطح الخارجي

الرعاية المناسبة على الغسالة الخاص تمكك من إطالة أمدها .
ويمكن تنظيف السطح الخارجي للغسالة مع ماء دافئ ومعتدل
و نقي.

إيقاف فورا أي تسرب من المنظفات المنزلية بواسطة قطعة
قماش رطب.

هام: لا تستخدم الكحوليات أو المذيبات، أو منتجات مماثلة.
أبدأ لا استخدام الصوف الصلب أو المنظفات . فإنها يمكن
أن يتلف السطح.

الرعاية والتنظيف الداخلي

استخدم قطعة قماش أو منشفة ناعمة للمسح بعد فتح غطاء
الغسالة، وخصوصا للغطاء الزجاج.

دائما إزالة الملابس من الغسالة في أقرب وقت كلما تم الانتهاء
من دورة. تركها رطبة يمكن للملابس الموجودة في الغسالة يسبب
التجاعيد، وتغير اللون و خروج رائحة .

هذه الغسالة لها دورة خاصة، تنظيف الحوض، لإزالة تراكم بقايا
المنظفات والتي يمكن أن تحدث في حوض الغسيل و تؤدي إلى
العفن الفطري أو رائحة عفن.

تشغيل دورة تنظيف الحوض TUB CLEAN شهريا لإزالة
تراكم بقايا المنظفات وغيرها.

العناية والتنظيف

التنظيف المنتظم (تابع)

تنظيف فلاتر مدخل المياه

تخزين جهاز الغسالة

إذا تم اكتشاف أن الماء لا يدخل على درج التوزيع، سوف تظهر رسالة خطأ على الشاشة فإذا كنت تعيش في المنطقة مع الماء العسر، وهذا قد يكون سبب انسداد مدخل الفلاتر.
هام: استخدام الحذر الشديد عند إزالة و تنظيف الفلاتر. فإذا كانت الفلاتر معطوبة، لا تشغيل غسالة بدون فلاتر و اتصل بخدمة العملاء LG

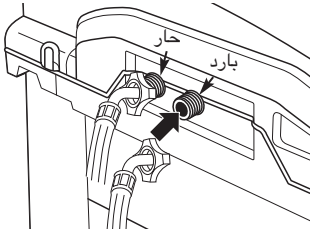

إيقاف كل من صنابير المياه تماما. و فك خطوط المياه الساخنة والباردة من الجزء الخلفي من غسالة.

هام: فقط استخدام الخراطيم التي تقدمها إلجي مع هذا المنتج، لأن خراطيم السوق غير مضمونة لتعمل بشكل صحيح و يمكن تسبب تسرب، و إذا حدث أضرار منها و لحقت بالمنتج فضمان أل جي لا يغطي ذلك.

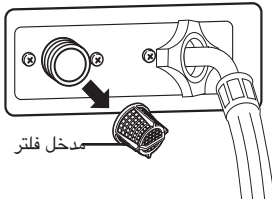

إزالة بعناية الفلاتر من منافذ المياه، و يقع في الخل الأبيض و استخدام مزبل للأزالة الجبر ثم أ شطف جيدا قبل إعادة تثبيت. مع ضغط الفلاتر مرة أخرى إلى مكانها و أعد المياه للخطوط.

تخزين جهاز الغسالة

وإذا لم يكن الغسالة تستخدم لفترة من الزمن أو موجود في المنطقة التي يمكن أن تكون تتعرض لانخفاض درجات الحرارة أتبع الآتي:

- 1 إيقاف إمدادات مياه الحنفية.
- 2 فصل الخراطيم من إمدادات المياه و تصريف المياه من الخراطيم.
- 3 توصيل التيار إلى أسس بشكل صحيح من منفذ الكهربائية.
- 4 إضافة 8.3 لتر من المركبات غير سامة ذو الرائحة الجيدة في الحوض الفارغ و إغلاق الغطاء.
- 5 حدد دورتين تشغيل و غسالة لمدة 1 دقيقة لتجفيف كل الماء.
- 6 افصل سلك الطاقة، و جفف داخل الريميلد قطعة قماش ناعمة، و إغلاق الغطاء.
- 7 إزالة إدراج الموزع. و صرف أي مائي المقصورات و تجفيف المقصورات.
- 8 تخزين غسالة في وضع مستقيم.
- 9 لإزالة التجمد من غسالة في المناطق الثلجية بعد التخزين، شغل الغسالة من خلال دورة استخدام المنظفات. **لاتضيف الغسيل!**

إزالة تراكم التكلس

إذا كنت تعيش في منطقة فيها الماء العسر، يمكن أن تشكل على المكونات الداخلية للغسالة ضرر. من المستحسن استخدام الماء المنقي في المناطق مع الماء العسر. إذا تم استخدام الماء العسر، تأكد أنه لا يصلح للاستخدام في الغسالة، و يجب تشغيل دورة تنظيف الحوض قبل غسل الملابس. قد تتم إزالة الجبر و غيرها من البقع من الحوض الفولاذ المقاوم للصدأ باستخدام مواد غير القابل للصدأ و لا يستخدم الصلب والصوف لأنه يمكن أن يتلف السطح.

ترك الغطاء مفتوحا

ترك الغطاء مفتوحا بعد الانتهاء من غسيل للحفاظ على تنظيف الحوض.

العناية والتنظيف

تنظيف الغسالة

الاستخدام السليم للمنظفات
استخدام المنظفات كثيرا هو عامل مشترك لأسباب مشاكل الغسيل. لابد أن تتأكد أن المساحيق فعالة و أن تقرأ بعناية ومتابعة توصيات الشركة المصنعة للمنظفات.

يمكنك استخدام منظفات أقل إذا كانت لديك مياه عذبة، أو أصفر حمل ملابس، أو قليلة الأتساخ.

رعاية وتنظيف الغسالة

الغطاء: اغسله بقطعة قماش مبللة على الخارج والداخل والجافة مع قماش لين.
الخارج: مسح فورا و إيقاف أي تسرب. امسح بقطعة قماش مبللة. لا تلمس سطح الشاشة بأدوات حادة.
نقل والتخزين: اسأل فني خدمة لإزالة المياه من مضخة المياه وخرطوم المياه. و لاتخزن الغسالة في مكان معرض للطقس الخارجى.
الإجازات الطويلة: تأكد من يتم إيقاف إمدادات المياه من الحنفيات. وتصريف جميع المياه من منازل خصوصا الطقس الشديد لدرجة التجمد.

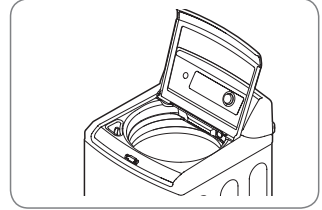

درج موزع: المنظفات والمنعم النسيج قد تتراكم في موزع درج. وينبغي إزالة البقايا مرة أو مرتين في الشهر.

1 إزالة الدرج عن طريق سحبها مباشرة للخارج حتى تتوقف. ثم ترفع عن الجزء الأمامي من الدرج والخروج به.

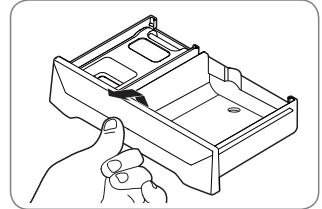

2 إزالة المقصورات 2 من الدرج؛ ثم شطف الدرج مع الماء الدافئ لإزالة آثار المتراكمة من منتجات غسيل.

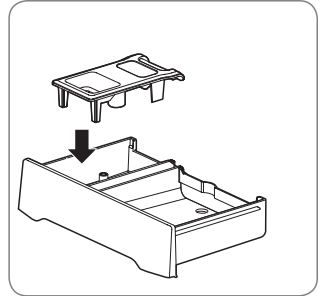

3 لتنظيف فتحة الدرج، استخدام فرشاة صغيرة، و غيرالمعدنية للتنظيف و إزالة كل بقايا من العليا والسفلى للفتحة

4 إعادة المقصورات المناسبة الى الدرج ثم ادراجة بالغسالة .

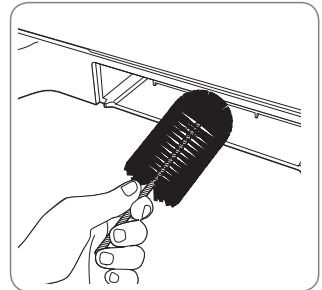

استكشاف المشكلات وإصلاحها

العادي قد تسمع الأصوات

يمكن سماع الأصوات التالية في حين أن الغسالة تعمل. فهي عادية.

النقر:

- تتابع قفل الغطاء عندما الغطاء يقفل ويفتح.
- الغسالة سوف تتخذ سلسلة من النقر الضوضاء لأنها تغير طريقة تنظيف.

ضوضاء عالية النبرة:

حلة الغسالة تدور بسرعة لإزالة الرطوبة من الغسيل.

رش أو الهسهسة:

رش المياه أو تداولها خلال الدورة.

طنين أو الغرغرة:

تصريف المياه من مضخة الضخ من الغسالة في نهاية دورة.

صوت حوض المياه:

السائل الموجود في حلقة التوازن حول جميع أنحاء حلة الغسيل يساعد الحلة على الدوران بسلاسة.

(الغسالة عندما تتوقف يأخذ الحوض في الاستدارة قليلا حتى يقف تماما.)

عند التشغيل الغسالة تسمع صوت الماء يعطيك أنطباع

ببداية عملها:

الغسالة تتكيف مع حجم ونوع الحمولة لإضافة المزيد من المياه للدورة

حسب الحاجة.

- قديكون حمولة غسيل غير متوازن. وبالتالي حواس الغسالة تستعمل ، و سيتم إيقاف و نعيد التوزيع.
- قد يتم تخفيف غسالة الملابس لإضافة ملابس مضافة إلى تحميل غسيل.

قبل استدعاء الخدمة

وقد تم تجهيز الغسالة بنظام رصد الخطأ تلقائياً ، لتشخيص المشاكل في مرحلة مبكرة. إذا الغسالة الخاص بك لا تعمل بشكل صحيح ، يجب التحقق من النقاط التالية قبل استدعاء للخدمة.

المشكلة	الأسباب المحتملة	الحلول
هز وضجيج القعقة	الأجسام الغريبة، مثل المفاتيح، والتفود المعدنية، أو دبابيس، قد يكون في الحلة وفي مضخة.	توقف الغسالة والتحقق من وجود الأجسام الغريبة. إذا الضوضاء لا تزال بعد إعادة تشغيل الغسالة، يدعا خدمة.
الصوت هائل	الأحمال الثقيلة تنتج صوت هائل. • وقد يكون الحمل الغسالة غير متوازن	وهذا أمر طبيعي. ، وهو ربما للخروج من التوازن. قف وإعد توزيع الملابس. • إيقاف وإعادة توزيع عبء الغسيل.
صوت أهتراز	وقد يكون الحمل الغسالة غير متوازن • عدم استواء أقدام الغسالة على الأرض بثبات. • الأرض ليست جامدة بما فيه الكفاية.	توقف غسالة وإعادة ترتيب حمولة غسيل. • ضبط أقدام التسوية. تأكد من كل أربعة أقدام في اتصال مع الغسالة بينما الغسالة تدور دورة مع حمولة. • تأكد من أن أرضية صلبة وليست مرنة ، الرجوع إلى الأرضية في قسم التركيب.
حول غسالة تسرب المياه	انفصال خرطوم التعبئة من الحنفيئة أو غسالة. • انسداد في مواسير الصرف في البيت • عناصر كبيرة مثل وسادة وبطانية فوق الحوض.	فحص خرطوم المياه. تحقق وتشدد من وصلات الخرطوم. • كسر جمود أنبوب التصريف. اتصل بسبائك إذا لزم الأمر. • التحقق من الدورة. إذا كنت تغسل الأشياء الكبيرة، استخدام دورات الضخمة / دورة الفراش. • وقف الغسالة وتحقق من وضع الأحمال.
الإفراط في رغوة الصابون	الأكثر من المنظفات أو غير صحيح المنظفات.	تقليل كمية المنظفات أو استخدام منخفضة الرغوة

استكشاف المشكلات وإصلاحها

قبل استدعاء الخدمة (تابع)

المشكلة	الأسباب المحتملة	الحلول
المياه في غسالة تصرف ببطء أو لا على الإطلاق، أو يظهر على الشاشة: 	خرطوم التصريف غير ساك، مقروص، أو انسداد.	من أن خرطوم التصريف خالية من السدادات، وما إلى ذلك، تأكد • وليس مقروص أو تحت الغسالة
غسالة يملأ بالماء ببطء أو لا على الإطلاق، أو يظهر على الشاشة: 	صنابير إمدادات المياه ليست مفتوحة تماما. • خرطوم المياه متلوى، مقروص، أو مثنية. • الفلاتر تحولت من مدخل المياه. • ضغط المياه في المنزل منخفض جدا.	• تأكد من أن صنابير المياه مفتوحة تماما. • تأكد من وخرطوم المياه ليست متلوى أو مقروص. أن تكون الحذر عند نقل الغسالة. • تنظيف مدخل الفلاتر . راجع القسم. العناية والتنظيف • تأكد من آخر صنابير في المنزل للتأكد من أن ضغط المياه المنزلية هو كاف.
الغسالة لا تعمل	التيار ليس موصول صحيح • صمامات البيت ، والدوائر الكهربائية مكسورة ، التيار الكهربائي مقطوع	• تأكد من أنه متوصيل قابس بشكل آمن في أسس، 2 شق ، 220 فولت، 50 هر تـز . • إعادة قاطع الدائرة أو استبدال الصمامات. • لا تزود في منصهر القدرات. إذا كانت المشكلة هي مشكلة اختناق الدائرة، و يجب احضار كهربائي مؤهل.
يظهر على الشاشة: 	لم يتم إغلاق الغطاء بشكل صحيح	• تأكد من إغلاق الغطاء بشكل صحيح واضغط على زر بدء / إيقاف مؤقت. بعد بدء الدورة، وذلك قد يستغرق بضع لحظات قبل أن يبدأ الريميل في الدوران فإن غسالة لا تدور إلا إذا كان الغطاء مغلق (فعل LID ستظهر على شاشة العرض). • إذا تم إغلاق الغطاء والقفل والخطأ موجود يتم عرض الرسالة، يجب الدعوة لخدمة الصيانة. • إذا كنت ضغط على زر بدء / إيقاف مؤقت. في حين الغطاء مفتوحا، وسيتم عرض رسالة الخطأ دي.
يظهر على الشاشة: 	خطأ في مفتاح قفل الغطاء	• تأكد من إغلاق الغطاء بشكل صحيح واضغط على زر بدء / إيقاف مؤقت. • بعد بدء الدورة، وذلك قد يستغرق بضع لحظات قبل أن يبدأ الريميل في الدوران فإن غسالة لا تدور إلا إذا كان الغطاء مغلق (فعل LID ستظهر على شاشة العرض). • إذا تم إغلاق الغطاء والقفل والخطأ موجود يتم عرض الرسالة، يجب الدعوة لخدمة الصيانة.
وقت دورة الغسيل أطول من المعتاد	الغسالة تلقائيا تضبط الوقت الغسيل و كمية المياه، درجة الحرارة وضغط المياه، والتشغيل الأخرى	• هذا أمر طبيعي. غسالة تضبط وقت دورة تلقائيا لتوفير أفضل النتائج • إذا كنت ضغط على زر بدء / إيقاف مؤقت. في حين الغطاء مفتوحا، وسيتم عرض رسالة الخطأ دي.
يظهر على الشاشة: 	منسوب المياه مر تقع جدا بسبب وجود صمام لمياه الخاطئ.	• إغلاق صنابير المياه، افضل الغسالة، وأستدعي الخدمة.
يظهر على الشاشة: 	القابض خطأ	• افضل الغسالة، أو استدعي الخدمة.

استكشاف المشكلات وإصلاحها

قبل استدعاء الخدمة (تابع)

المشكلة	الأسباب المحتملة	الحلول
يظهر على الشاشة: 	إذا كانت التوازن بين الملابس (انظر أعلاه) ليست ناجحة، سيتم عرض هذا الخطأ. • إن الحمل صغير جدا. • يتم خلط الملابس الثقيلة مع أخف الملابس. • والحمل غير متوازن.	• إذا كانت محاولة إعادة التوازن للتقاضي للحمل ليست ناجح. يتم إيقاف الدورة للسماح لتعديلها يدويا • قد تحتاج الأحمال الصغيرة لأختيارات إضافية التي يمكن ان تضاف للسماح للغسالة لموازنة الأحمال. • حمل على عناصر ثقيلة أحمال أخف وزنا في محاولة لغسل المواد من بعض الشيء لعمل توازن • إعادة توزيع الحمل يدويا إذا أصبحت الملابس متشابكة لجعل التوزيع الآلي يعمل بشكل صحيح.
يظهر على الشاشة: 	الترسبات خطأ	• أفضل الغسالة، وأستدعي الخدمة.
يظهر على الشاشة: 	جهاز استشعار مستوى المياه لا يعمل بشكل صحيح.	• أغلق المياه و أفضل الغسالة، وأستدعي الخدمة.
يظهر على الشاشة: 	دائرة حماية ارتفاع جهد الكهر باء تعثرت	• السماح للغسالة للوقوف لمدة 30 دقيقة للسماح لل محرك بالبرود، ثم إعادة تشغيل دورة. إذا كان الخطأ ما زال يظهر، أفضل الغسالة، وأستدعي الخدمة.
يقع	إضفت منتجات غسيل الى الغسالة مباشرة • الغسالة لا تفرغ على وجه السرعة. • هل يتم فرز الملابس بشكل صحيح	• تحميل منتجات الغسيل في درج الموزع. دائما إزالة الملابس من الغسالة في أقرب وقت ممكن الانتهاء من دورة. • اغسل دائما الألوان الداكنة بشكل منفصل عن الألوان الفاتحة والبيضاء لمنع تغيير اللون. إذا كان ذلك ممكنا، ولا تغسل البنود المتسخة بشدة مع المتسخة بخفة منها.
تجعد	غسالة لا تفرغ فورا. • غسالة فوق طاقتها. • مدخل المياه الباردة والساخنة تم عكس خراطيم المياه.	• دائما إزالة العناصر من الغسالة في أقرب وقت ممكن الانتهاء من • يمكن للغسالة محملة بالكامل، و بالتالي الغطاء لا يفلق بسهولة وينبغي إغلاق غسالة بسهولة. • الماء الساخن استخدام في الشطف يمكن أن يعمل التجاعيد في الملابس. تحقق من مدخل الخرطوم.

استكشاف المشكلات وإصلاحها

قبل استدعاء الخدمة (تابع)

المشكلة	الأسباب المحتملة	الحلول
غسالة لا تعمل	لوحة التحكم مفصولة	• هذا أمر طبيعي. اضغط على الطاقة.
	قابس الغسالة مفصول	• تأكد من توصيل سلك بشكل آمن بمنفذ العمل.
	إمدادات المياه مغلقة	• تحويل كل من الحنفيات الساخن والبارد بشكل كامل.
	لم يتم وضع ضوابط صحيحة	• تأكد من تم تعيين دورة بشكل صحيح، وإغلاق الغطاء اضغط تشغيل.
	الغطاء مفتوح ولتأمين يمنع الغسالة من تعبئة الغسالة وتشغيلها عندما غطاء متر وك	• أغلق الغطاء وإعادة دورة، من بداية إذالزم الأمر.
	قواطع دوائر / تعثرت / أو تفجرت	• فحص القواطع الكهر بائية منزل/الصمامات. استبدال الصمامات . يجب أن يكون للغسالة دائرة مخصصة.
	الغسالة تحتاج الى إعادة تشغيل	• اضغط على زر الطاقة.
	الغسالة بعد أنتهاء الدورة تحتاج ضغط على زر بدء / إيقاف مؤقت.	• اضغط تشغيل.
	ضغط المياه منخفض جدا	• فحص أحرصنيور في المنزل للتأكد من أن ضغط المياه المنزلية هو كاف.
	الغسالة لا تعبأ انوماتيكا	غسالة بارد جدا
انسداد فلتر أو خرطوم التعبئة قد يكون متلوي		• تأكد من أن الفلاتر (الشاشات الزرقاء والبرتقالية يجب أن تكون خالية من المواد الصلبة انسداد) على حدة. إيقاف المياه والتحقق من الفلتر عن طريق فصل الخرطوم من الغسالة. تحقق أن خرطوم التعبئة ليست متلوي أو المسدودة.
كفاءة الطاقة		• استخدام الطاقة لا تتناسب الغسالة. وقد ضبط درجة الحرارة لهذه الغسالة بطاقة معينة و لذلك لا بد أن تكون متوافقة مع الغسالة حتى تظلي الكفاءة الأمثل
عدم كفاية إمدادات المياه		• تأكد من أن يتم تشغيل إمدادات المياه وتشغيل صنبور المياه و مفتوحة تماما
غطاء الغسالة مفتوحا		• يجب إغلاق الغطاء الغسالة لجميع دورات الغسالة إذا تم فتح غطاء أثناء تشغيل الغسالة، وسوف تتوقف وظائف، بما في ذلك تعبئة المياه.
غير صحيح اتصال خرطوم التعبئة		• تأكد من أن خرطوم التعبئة توصيل الماء الساخن إلى مدخل الساخن على غسالة، وتوفير الماء البارد مدخل البارد على الغسال
تعبئة المياه الأمثل		• قد لا تغطي المياه على مستوى أعلى من الملابس. هذا من الطبيعي أن هذه الغسالة ذات الكفاءة العالية. تعبئة المياه الأمثل من قبل النظام للحصول على أداء أفضل غسيل.

استكشاف المشكلات وإصلاحها

قبل استدعاء الخدمة (تابع)

المشكلة	الأسباب المحتملة	الحلول
الغسالة لا تصرف المياه	لوحة التحكم مفصولة	<ul style="list-style-type: none"> التأكد من أن خرطوم التصريف ليس متلوى حسب تعليمات التركيب الموصى بها، ومنفذ المضخة لا يمكن أن يكون أكثر من 20.32cm فوق الأرض.
تسرب المياه كل حمولة	قابس الغسالة مفصول	<ul style="list-style-type: none"> تحقق من كل وصلات التعبئة و التصريف فهي ضيقة ولا بد أن تكون آمنة.
تسرب المياه	أمدادات المياه مغلقة	<ul style="list-style-type: none"> ربما أكثر من المسحوق خلق التسريبات، ويمكن ان يكون سببها نوع وكمية المستخدم . ويوصى بأى استخدام مواد التنظيف المعتمدة تأكد من أن مواد التنظيف يتم وضعه إلى المقصورات الموزع الصحيح . اتبع توصيات الكمية المحددة من مواد التنظيف استخدام كميات أقل من المنظفات، وخصوصا إذا كانت المياه يسر ة وليست عسره
المنظفات لا تصرفوغير مكتملة	لم يتم وضع ضوابط صحيحة للمنظفات	<ul style="list-style-type: none"> تأكد من وضع المسحوق فى المقصورات الخاصة بها فى الدرج ، فالمسحوق السائل لابد من وضع الكوب الخاص به فى درج الموزع و عند أستخدام مسحوق بودرة لابد من إزالة هذا الكوب ودائما التأكد من أن يتم إغلاق بالكامل درج الموزع قبل بدء الدورة
	استخدام الكثير من المنظفات	<ul style="list-style-type: none"> تأكد من أن يتم استخدام الكمية المقترح من المنظفا تفى توصيات التصنيع . ويجوز لك أيضا خفف من المنظفات مع الماء إلى خط التعبئة القصوى فى المقصورة لتجنب انسداد.
	عدم كفاية إمدادات المياه	<ul style="list-style-type: none"> تأكد من أن يتم تشغيل إمدادات المياه و تشغيل صنابير المياه مفتوحة تماما
	بقايا طبيعيه	<ul style="list-style-type: none"> طبيعي . قد تبقى فى موزع المقصورات بعض المسحوق وتستطيع أزالتهأ فى بعض الأحيان التنظيف بماء دافئ وفرشاة فرك.
فقد المبيض قبل وأوانه	موزع تبييض يمتلأ عن الحاجة للمستقبل	<ul style="list-style-type: none"> لا يمكنك تخزين مواد التبييض فى موزع لاستخدامها فى المستقبل. وسيتم الاستغناء عن موزع التبييض كل حمولة لسلامة غسله.
	الملى وتوزيع التبييض	<ul style="list-style-type: none"> الملى الزائد وتوزيع مع التبييض سابق لأوانه و يؤدي للاستغناء عنه بل فائدة هناك خطأ التعبئة القصوى المشار إليها على موزع التبييض للمساعدة على تجنب الملى.
انسداد مجرى التبييض	موزع التبييض لا يبقى مكانه	<ul style="list-style-type: none"> تأكد من أن يتم وضعه بشكل ملائم غطاء التبييض ووضعه فى مكانه قبل بدء الدورة
	عدم كفاية النظافة	<ul style="list-style-type: none"> يمكنك إزالة وتنظيف الغطاء التبييض مع المياه دافئه وفرشاة فرك لإزالة انسداد
ضعف فى إزالة البقع	لم يتم تحديد مسبقا نفع	<ul style="list-style-type: none"> عند استخدام خيارات ازالة البقع، تلقائيا سيختار خاصية النقع و يتم تلقائيا تحديد الوقت درجة الحرارة وإذا اخترت عدم استخدام خيارات إزالة البقع ، فنحن ننصح باختيار presoak عند تحديد دورتك غسل ، دائما التأكد من أن المنظفات المضافة لديك ذ وكفاءة عالية و يمكنك معالجة الملابس أولا قبل الغسيل بالرجو ع دائما إلى ملصقات رعاية الملابس

استكشاف المشكلات وإصلاحها

استخدام التشخيص الذكي™

- استخدام هذه الميزة فقط عندما يطلب منك ذلك من قبل مركز الاتصال ، و الانتقال يبدو مشابها إلى جهاز زفاكس، وهكذا لا معنى له إلا في مركز الاتصال.
- لا يمكن للتشخيص الذكي™ تفعيله إلا إذا كانت الغسالة في كامل قوتها .
ثم يجب أن يتم حل المشاكل من دون تشخيص™ الذكي.
- إذا واجهت مشاكل مع غسالتك الخاص بك، وتريد تدعو مركز معلومات العملاء. أتبع التعليمات وكيل مركز الاتصال والقيام بالخطوات التالية عند الطلب:

- 1 اضغط على زر الطاقة لتشغيل الغسالة. لا تضغط على أي أزرار أخرى أو تحول مقيض الدورات.
- 2 عندما يطلب منك مركز الاتصال، أوضع لسان هاتفك قريب جدا من زر الطاقة.

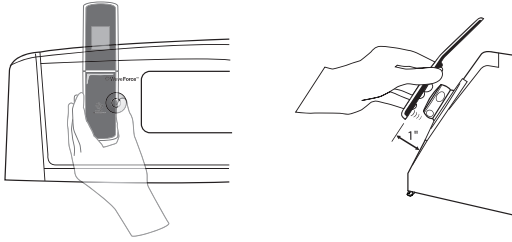

- 3 اضغط مع الاستمرار على زر COLD لمدة ثلاث ثوان، في حين عقد لسان الهاتف إلى أيقونة أو زر الطاقة.
- 4 الحفاظ على الهاتف في مكانه حتى تنتقل نغمة الغسالة وتنتهي ، هذا يستغرق حوالي 6 ثانية، و سيعرض العد التنازلي للوقت على الشاشة.
- للحصول على أفضل النتائج، لا تحرك الهاتف في حين يجري أحالة النغمات.
- إذا كان وكيل مركز الاتصال ليس قادر على الحصول على تسجيل دقيق للبيانات، قد يطلب منك المحاولة مرة أخرى.
- الضغط على زر الطاقة أثناء إغلاق™ التشخيص الذكية.
- 5 بمجرد أن انتهى العد التنازلي والنغمات وتتوقف، وأستئناف المحادثات الخاصة بجمع وكيل مركز الاتصال ، والذي سيكون بعد ذلك قادرا على مركز الاتصال.

التشخيص الذكي هي ميزة استكشاف الأخطاء وإصلاحها بغرض المساعدة، وليست استبدال ع ن الطريقة التقليدية في استكشاف الأخطاء وإصلاحها من خلال مكالمات الخدمة. فعالية هذه الميزة تعتمد على عوا مل مختلفة، ولكن ليس على سبيل الحصر، فممكن استقبال الهاتف الخليوي المستخدم في النقل، يحمل ضوءا خارجية التي قد تؤثر على التشخيص الذكي من خلال الإرسال أو جي لا تضمن ذلك، وأصوات الغرفة التي يقع فيها الجهاز. وبناء عليه، لا يضمن أن يستكشف بدقة أي قضية معينة.

شروط الخدمات

ما لا تغطيه الضمانة :

- زيارة الخدمات الى بيتك لتعليم كيف تستخدم الجهاز .
 - إذا كان جهاز الغسالة موصولاً الى أية فولتية ليست مبيّنة في لوحة الطاقة المقدرة .
 - إذا حدث الخلل بسبب الحادثة ، والإهمال ، والتشغيل غير الصحيح أو الكارثة الطبيعية .
 - إذا حدث الخلل بسبب العناصر الناشئة عن عدم الاستخدام العادي المحلي أو الاستخدام وفقاً لدليل المالك .
 - تقديم التعليمات لتشغيل الجهاز أو تغيير ضبط الجهاز .
 - إذا حدث الخلل بسبب الحيوانات الصغيرة مثل الجرذ والصرصور ... الخ .
 - الضجيج أو الاهتزاز الذي يعتبر أمراً عادياً مثل صوت التصريف ، صوت التجفيف ، أو صفارة الإنذار .
 - تصحيح التركيب مثل استواء الجهاز ، تعديل تصريف الماء .
 - الصيانة العادية الموصى بها المبيّنة في دليل المالك .
 - إزالة أشياء غريبة/ مواد من جهاز الغسالة بما فيها المضخة ومصفاة خرطوم تزويد الماء مثل حبيبات رملية ، ومسامير ، وأسلاك الصديريّة ، الأزرار ... الخ .
 - تبديل الصهيرة أو توصيل الأسلاك الكهربائية في المنزل أو توصيل أنابيب التصريف في المنزل .
 - الخلل بسبب الإصلاح غير المختص .
 - الضرر التصادفي أو الضرر الخطير في الممتلكات الشخصية بسبب الخلل الممكن في هذا الجهاز * إذا استخدم هذا الجهاز للغرض التجاري ، لا تغطي الضمانة ضرره .
 - (على سبيل المثال : الأماكن العامة مثل الحمامات العامة ، مركز التدريب ، الفنادق والخ .
- إذا تم تركيب الجهاز خارج منطقة الخدمات العادية، يتحمل مالك الجهاز نفقات إصلاح الجهاز أو نفقات تبديل الجزء المتضرر مع أية تكلفة النقل.

المواصفات

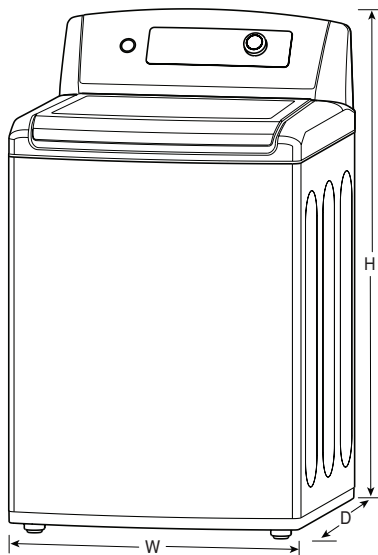

T1828AFPH5	الطراز
18.0 كجم	سعة الغسيل
220 فولت , 50 هرتز	التيار الكهربائي
66 كجم	وزن
686(W) x 721(D) x 1153(H)	حجم
50 - 600 كيلو باسكال (0.5 - 6.0 kgf/cm ²)	ضغط المياه

* جهودنا المستمرة لتحسين نوعية الأجهزة لدينا، قد يكون من الضروري إجراء تغيير الجهاز بدون تعديل دليل المالك هذا.

