

WORK	SEC.	甲	乙	丙	PRINTING DEGREE		MATERIAL AND PRINTING DESCRIPTION	LG MODEL NAME	SUFFIX	LANGUAGE	PAGE	REMARK
	BRAND	MODEL	P/NO.	EXTERIER	INTERIER							
46		F10C3QD(P)(1~9) F12C3QD(P)(1~9) F14C3QD(P)(1~9) SOOC3QDP	MFL67724346 ver.120812.00	1	1	材质: 70g 双层纸	F10C3QDP.ABWPBAL	ABWPBAL	Lativan/ Lithuanian/ Estonian	76	Mega CK 550 English Panel	

<<备注 >>

1. 材质，印刷，尺寸参照作业表.
2. 印刷，文字大小和线条以LG设计基准.
3. 数字大小依据一般规格.
4. 批量生产前取的设计限度.
5. 本部品不应含有禁止物质(Pb, Cd, Hg, Cr+6, PBB, PBDE)，详细内容满足LGEPN-Z-1023.

<< NOTES >>

1. Material,printing and exterier size are refer to work tables.
2. Printing, tsxt size and line are based on LG desing film.
3. Exterier size on the drawing is cutting line.
4. Before product controlled by criteria sample.
5. The part should not contain prohibited substances(Pb,Cd,Hg,Cr+6,PBB,PBDE) and detailsShould comply with LGEPN-Z-1023.

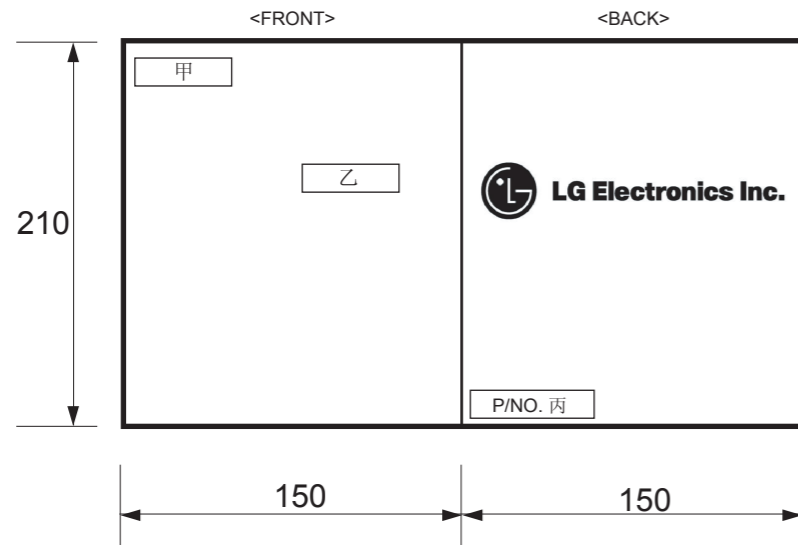

REV.No.	REVISION DESCRIPTION	RER.NO.	DATE	PREPARED	APPROVALED
△					
△					
△					
△					

		Unit	mm	SCALE	1/1	TITLE	MANUAL, OWNER'S DRUM-EXPORT 1/1
MODELING	DESIGNED	REVIEWED	CHECKED	APPROVALED			
	唐丹	薛秀超	周国贤	李揆喆		DWG. No.	MFL67724346
LGEPN LG Electronics Inc.			RELATED DRAWING				

Automatinė skalbyklė

Naudojimo instrukcija



Dėkojame, kad įsigijote LG firmos automatinę skalbyklę. Prieš naudodamiesi, atidžiai perskaitykite šį vadovą, nes jame pateiktos saugaus montavimo, prijungimo, naudojimo ir priežiūros instrukcijos. Išsaugokite šį dokumentą, nes jo gali prireikti ir ateityje. Užsirašykite savo skalbyklės modelį bei serijos numerius.

Veļas mazgājamā mašina



Lietošanas rokasgrāmata

Paldies, ka iegādājāties uzņēmuma LG automātisko veļas mazgājamo mašīnu. Lūdzu, rūpīgi izlasiet šo rokasgrāmatu, jo tajā ir ietverti svarīgi uzstādīšanas, lietošanas un apkopes norādījumi. Saglabājiet šo rokasgrāmatu turpmākām uzziņām. Pierakstiet veļas mazgājāmās mašīnas modeļa nosaukumu un sērijas numuru.

Pesumasin

Kasutusjuhend



Tānāme Teid, et ostsite LG tāisautomaatse pesumasinā. Palun lugege kasutusjuhend hoolega lābi, see sisaldab instruksioone toote turvaliseks paigaldamiseks, kasutamiseks ja hooldamiseks. Sāilitage kasutusjuhend. Kirjutage ūles oma pesumasinā mudeli ja seerianumbrid.

F80C3QD(P)(1~9)
F10C3QD(P)(1~9)
F12C3QD(P)(1~9)
S00C3QDP



Prietaiso privalumai



■ Apsauga nuo glamžymosi

Dėl kaitaliojamos skalbimo būgno sukimosi krypties skalbiniai yra mažiau glamžomi.



■ Taupesnė sumanaus skalbimo elektroninė sistema

„Protingo“ skalbimo elektroninė sistema pagal įdėtų skalbinių kiekį tiksliai apskaičiuoja skalbimui reikalingo vandens kiekį, skalbimo laiką, vandens temperatūrą ir taip taupo energijos bei vandens išteklius.



■ Apsauga nuo vaikų

Ši funkcija užrakina mygtukus, kad skalbimo metu vaikai negalėtų jų paspausti ir pakeisti skalbimo programas.



■ Tylus gręžimas

Skalbyklė tolygiai paskirsto skalbinius būgne taip, kad gręžimas sukeltų kuo mažiau triukšmo.



■ Tiesioginio sukimo sistema

Naujasis bešepetėlinis variklis suka skalbimo mašinos būgną be diržo ir skriemulio.

Turinys

Įspėjimai.....	3
Techniniai duomenys.....	4
Montavimas.....	5
Pasiruošimas skalbimui.....	9
Skalbimo priemonių naudojimas.....	10
Skalbyklės funkcijos / valdymas.....	12
Priežiūra.....	19
Gedimų šalinimo vadovas.....	21
Garantinės priežiūros sąlygos.....	25

Ispėjimai

PRIEŠ NAUDODAMI SKLABYKLĘ, ATIDŽIAI PERSKAITYKITE VISAS INSTRUKCIJAS BEI PAAIŠKINIMUS

⚠ DĖMESIO!

Jūsų saugumui, kad nesusižeistumėte ir mirtinai nesusižalotumėte, nekiltų gaisras ar sprogimas, nepatirtumėte elektros šoko ir nebūtų sugadintas materialinis turtas, privalu laikytis šiame vadove pateiktų instrukcijų reikalavimų.

SAUGUMO INSTRUKCIJOS

DĖMESIO: kad nesusižeistumėte, nekiltų gaisras ar nepatirtumėte elektros šoko, naudodamiesi skalbykle laikykitės pagrindinių asmens saugos taisyklių bei paisykite šių įspėjimų:

- Prieš montuodami skalbyklę, patikrinkite, ar nėra išorinių pažeidimų. Jei tokių pastebėjote, prietaiso nenumkite.
- Nemontuokite ir nelaikykite skalbyklės nuo atmosferos reiškinių neapsaugotoje vietoje.
- Neeksperimentuokite su valdymo įrenginiu.
- Savarankiškai neremontuokite skalbyklės ir nekeiskite jokių jos dalių, jei tai nėra nurodyta prietaiso priežiūros instrukcijoje. Remontuoti prietaisą leidžiama tik laikantis oficialiai išleistame remonto vadove pateiktų nurodymų ir turint pakankamai žinių bei sugebėjimų.
- Po skalbykle ir aplink ją neturi būti jokių degių medžiagų: pūkų, popieriaus, skudurų, chemikalų ir pan.
- Ten, kur yra vaikų, skalbyklės darbas turi būti atidžiai stebimas. Vaikams negalima leisti žaisti nei su skalbykle, nei joje, nei ant jos, kaip ir jokiuose kituose buitiniuose prietaisuose.
- Neleiskite prie skalbyklės nedidelių gyvūnų.
- Nepalikite atvirų skalbyklės durelių, nes vaikai gali sumanyti ant jų suplūsti arba įlysti mašinos vidun.
- Niekada nekiškite rankų į besisukančią skalbyklės būgną. Palaukite, kol jis sustos.
- Neskalbkite audinių, kurie buvo sumirkyti, aptaškyti ar valyti greitai užsiliepsnojančiomis ar sprogiomis medžiagomis (tokiomis kaip vaškas, alyva, dažai, benzinas, riebalų šalinimo priemonė, sausosjo valymo valikliai, žibalas ir t. t.). Alyvos likučiai, likę būgne po skalbimo, gali sukelti gaisrą džiovinimo metu, todėl neskalbkite alyvuotų ir tepaluotų skalbinių.
- Kad nesugadintumėte skalbiamų drabužių, atidžiai laikykitės gamintojų pateiktų skalbimo ir priežiūros rekomendacijų.
- Uždarydami netrenkite skalbyklės durelių ir nebandykite atidaryti jų per jėgą, kol jos dar užrakintos. Galite sugadinti skalbyklę.
- Skalbant labai aukštoje temperatūroje, skalbyklės durelės gali smarkiai įkaisti. Nelieskite jų!
- Prieš valydami ar remontuodami skalbyklę, pirmiausia išjunkite ją iš elektros tinklo ištraukdami kištuką arba elektros skydelyje išjungdami jai skirtą saugiklį. Taip išvengsite galimo elektros šoko.
- Netraukite skalbyklės kištuko už elektros kabelio, nes jis gali būti pažeistas.
- Nenaudokite skalbyklės, jei pastebėjote jos gedimą ar pažeidimą, jei ji iš dalies išardyta, trūksta dalių arba jos yra sugadintos, sugadintas skalbyklės kabelis ar kištukas.
- Prieš utilizuodami senąją mašiną, ištraukite maitinimo tinklo kištuką. Nukirpkite kabelį prie kištuko. Kad nebūtų netinkamai panaudotas, visiškai nukirpkite kabelį.
- Jei skalbyklė buvo užlieta vandeniu, kreipkitės į techninės priežiūros centrą. Jungiant savarankiškai galima sukelti gaisrą arba nukentėti nuo elektros šoko.
- Skalbimas gali sumažinti gesinimo audinių liepsnų slopinančias savybes. Norėdami to išvengti, atidžiai laikykitės gamintojo pateiktų skalbimo ir priežiūros reikalavimų.

*** Atidarytų skalbyklės durelių nespaukite žemyn per jėgą, nes galite apverstti mašiną!**

SAUGOKITE ŠIĄ NAUDOJIMO INSTRUKCIJĄ

ĮŽEMINIMO INSTRUKCIJOS

Šis prietaisas privalo būti įžemintas. Pažeidus ar sugedus mašinai, tai sumažins elektros šoko tikimybę. Šios skalbyklės elektros kabelis turi įžeminimo gyslą ir kištuką su įžeminimu. Kištukas turi būti kišamas tik į tinkamai pagal visus elektrotechnikos reikalavimus įrengtą kištukinį lizdą. Nenaudokite adapterių ar kitokių prietaisų, galinčių atjungti ar izoliuoti kištuko įžeminimą. Jei neturite tinkamo kištukinio lizdo, kreipkitės į kvalifikuotą elektriką, kad sumontuotų tinkamą.

DĖMESIO: netinkamai prijungus įžeminimą padidėja elektros šoko tikimybė. Jei nesate tikras, ar skalbyklė tinkamai įžeminta, pasitarkite su kvalifikuotu elektriku arba techninės priežiūros centro specialistu. Nekeiskite originalaus mašinos kištuko, jei jis netinka turimam kištukiniam lizdai, kreipkitės į kvalifikuotą elektriką, kad sumontuotų tinkamą.

T echniniai duomenys

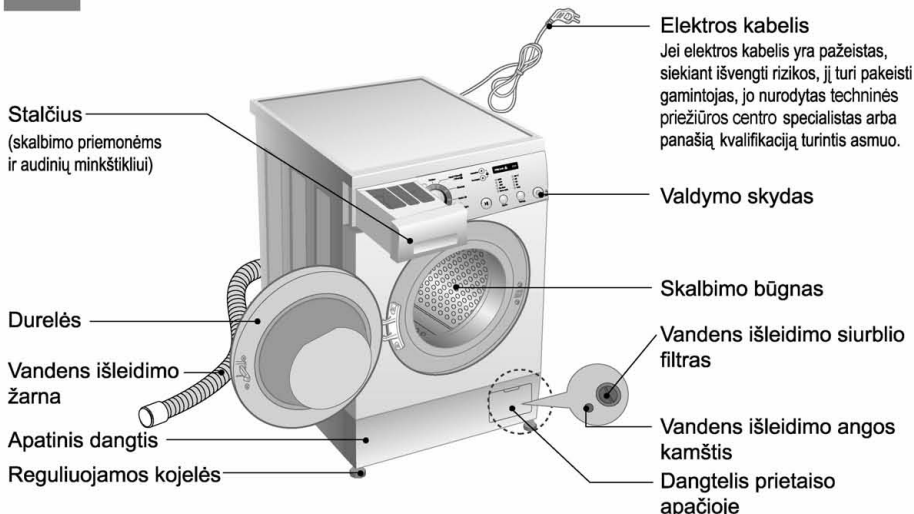

Pavadinimas	PER PRIEKĮ KRAUNAMA AUTOMATINĖ SKALBYKLĖ
	F80C3QD(P)(1~9) F10C3QD(P)(1~9) F12C3QD(P)(1~9) S00C3QDP
Talpa	7 kg
Elektros maitinimas	220 – 240 V ~, 50 Hz
Matmenys	600 mm x 550 mm x 850 mm
Svoris	65 kg
galingumas	2100 W 0,33 W (išjungus, įjungus)
Vandens sunaudojimas	49 l
Leidžiamas vandens spaudimas	0,3 – 10 kgf/cm ² (30 – 1000 kPa)
Gręžimo greitis	Negręžti / Be vandens išleidimo / 400 / 600 / 800 / 1000 / 1200*

*Siekiant pagerinti kokybę, skalbyklės išvaizda ir techniniai duomenys gali būti pakeisti be išankstinio perspėjimo.

■ Priedai

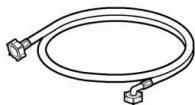

Vandens tiekimo žarna (1 vnt.)



Veržliaraktis

Montavimas



Nemontuokite ir nelaikykite skalbyklės nuo atmosferos reiškinių neapsaugotoje vietoje ir patalpose, kur temperatūra nukrinta žemiau nulio. Įžeminkite prietaisą pagal visas elektrotechnikos taisykles. Jei skalbyklė statoma ant kiliminės dangos, pasirūpinkite, kad tarp prietaiso dugno ir dangos liktų tarpas oro cirkuliacijai. Jei prietaisas bus naudojamas ten, kur yra tarakonų ar kitokių parazitų, pasirūpinkite, kad jie niekada nepatektų nei į skalbyklės vidų, nei į patalpą, kur ji sumontuota. Gedimams, atsiradusiems dėl tarakonų ar kitokių parazitų kaltės, garantiniai įsipareigojimai netaikomi.

■ Transportavimo varžtai

Kad nebūtų sugadintos vidinės dalys, transportavimo metu prietaisas yra sutvirtinamas laikiniais transportavimo varžtais.

- Prieš naudojant skalbyklę, transportavimo varžtai ir visos pakuotės dalys turi būti nuimtos.

Nuimdami pakuotę nuo skalbyklės pagrindo, nepamirškite nuimti ir pakuotės centre esančio papildomo laikiklio.

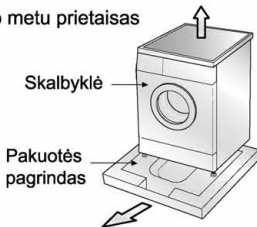

■ Transportavimo varžtų nuėmimas

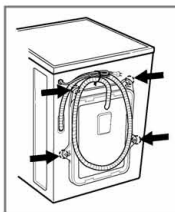

1. Kad transportuojant nebūtų pažeista, skalbyklė sutvirtinama keturiais laikiniais transportavimo varžtais. Prieš naudodamiesi prietaisu, išsukite transportavimo varžtus ir nuimkite guminius laikiklius.

- Nenuėmus šių papildomų priedų, dirbdama skalbyklė gali smarkiai vibruoti, skleisti didelį triukšmą ar net sugesti.

2. Varžtus išsukite naudodami komplekte esantį veržliaraktį.

3. Ištraukite varžtus, o guminius laikiklius nuimkite lengvai juos suktelėdami. Varžtus ir veržliaraktį pasilikite, ateityje jų gali prireikti.

- Kaskart, kai prietaisą reikia transportuoti, įsukite transportavimo varžtus į jiems skirtas vietas.

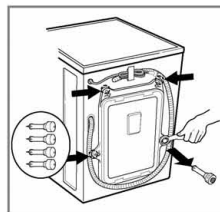

4. Išsukę transportavimo varžtus, skyles uždenkite komplekte esančiais dangteliais.

■ Reikalavimai prietaiso montavimo vietai

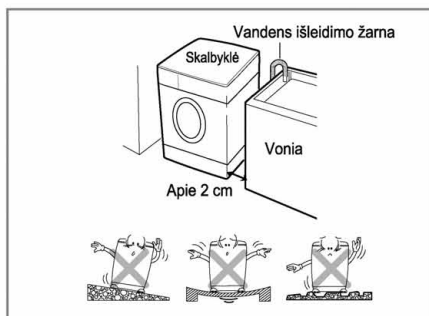

Grindų lygumas:

po skalbykle leidžiamas ne didesnis kaip 1° grindų nuolydis.

Kištukinis elektros lizdas:

elektros lizdas turi būti įrengtas ne toliau kaip 1,5 m nuo skalbyklės, nesvarbu, kurioje pusėje. Pasirūpinkite, kad į lizdą būtų jungiamas tik vienas buitinis prietaisas.

Montavimas

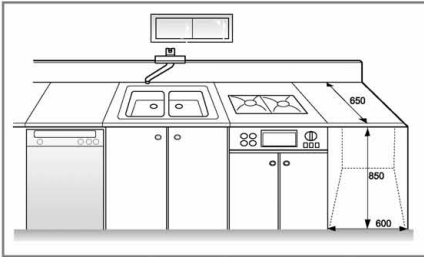

Papildomi matmenys:

montuojant skalbyklę, turi būti paliekami atitinkami tarpai nuo sienų, durų bei grindų: 10 cm už skalbyklę, po 2 cm iš kairės ir dešinės pusės.

Niekada nelaikykite ant skalbyklės sudėtų skalbimo priemonių, nes jos gali pakenkti prietaiso išorei ar valdymui.

■ Vietos parinkimas

Skalbyklę montuokite tik ant kietų lygių grindų.

Pasirūpinkite, kad aplink skalbyklę galėtų laisvai cirkuliuoti oras, jo neblokautų nereikalingi daiktai, kilimas ir pan.

- Grindų nelygimų nebandykite išlyginti po skalbykle kišdami medžio gabaliukus, kartoną ar kitokias medžiagas.
- Jei nėra galimybės skalbyklę pastatyti atokiau nuo dujinės viryklės ar anglimis kūrenamos krosnelės, tarp viryklės ir skalbyklės turi būti sumontuotas ugniai atsparios medžiagos sluoksnis (85 x 60 cm), iš viryklės pusės padengtas aliuminio folija.
- Skalbyklės negalima statyti patalpoje, kurioje temperatūra gali nukristi žemiau 0 °C.
- Pasirūpinkite, kad sumontavus skalbyklę, prie jos galėtų laisvai prieiti meistras, jei tektų šalinti gedimą.
- Sumontavę skalbyklę, komplekte esančiu veržliarakčiu pareguliuokite prietaiso kojeles taip, kad jis stovėtų lygiai ir stabiliai, o tarp skalbyklės viršaus ir darbastalio (jei skalbyklę montuojama į baldų sistemą) liktų apie 20 mm tarpas.

■ Vandens išleidimo žarnos prijungimas

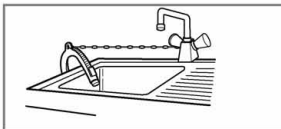

- Jei vandens išleidimo žarna montuojama prie kriauklės, ji turi būti tvirtai prišta.
- Kad vanduo neišsilietų ant grindų, tinkamai pritvirtinkite vandens išleidimo žarną.

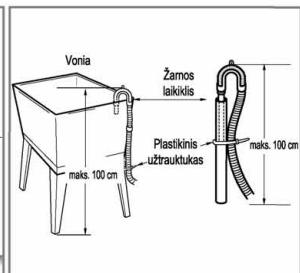
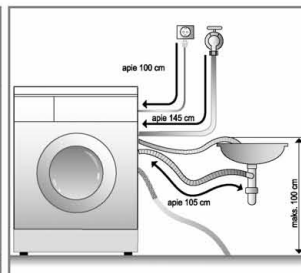
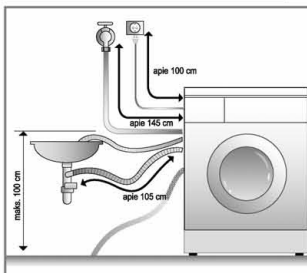

- Vandens išleidimo žarna neturi būti montuojama aukščiau nei 100 cm nuo grindų.
- Jei vandens išleidimo žarna per ilga, neikiškite jos atgal į skalbyklę, tai gali sukelti papildomą triukšmą.

Montavimas



■ Jungimas į elektros tinklą

1. Niekada nenaudokite ilgtintuvo ar dviejų adapterių.
 2. Jei elektros kabelis yra pažeistas, siekiant išvengti rizikos, jį turi pakeisti gamintojas, jo nurodytas techninės priežiūros specialistas arba panašią kvalifikaciją turintis asmuo.
 3. Baigus darbą, išjunkite skalbyklę iš elektros tinklo ir užsukite vandentiekio kraną.
 4. Skalbyklę junkite tik į pagal visus elektrotechnikos reikalavimus įžemintą kištukinį elektros lizdą.
 5. Skalbyklė turi stovėti taip, kad kištukas ir elektros lizdas būtų lengvai pasiekiami.
- Skalbyklės remontą turi atlikti tik kvalifikuotas meistras. Nepatyręs remontininkas gali pažeisti skalbyklės mazgus ir ją sugadinti. Sugedus prietaisui, geriau kreiptis į techninės priežiūros centrą.
 - Nestatykite skalbyklės patalpoje, kurioje temperatūra gali nukristi žemiau 0 °C. Sušalusios vandens žarnos gali sutrūkinėti, o valdymo elementai - sugesti.
 - Jei skalbyklė buvo transportuojama žiemos metu, kai temperatūra lauke žemiau nulio: nejunkite prietaiso iškart, leiskite jam pastovėti kambario temperatūroje bent kelias valandas.

ISPĖJIMAI

ISPĖJIMAI DĖL ELEKTROS TIEKIMO KABELIO

Daugelis buitinės technikos prietaisų gamintojų rekomenduoja jų gaminamiems prietaisams skirti ne tik atskirą elektros lizdą, bet ir atskirą elektros grandinę (kontūrą), be papildomų kištukinių lizdų kitiems prietaisams ir šalutinių grandinės atšakų. Informacijos apie šiai skalbyklei taikomus elektros instaliacijos reikalavimus rasite šioje instrukcijoje.

Neperkraukite sieninių kištukinių lizdų. Perkrautas sieninis elektros lizdas, atsilaisvinęs arba pažeistas elektros lizdas, ilgtintuvas, pažeisti elektros kabeliai ir kabeliai su pažeista izoliacija yra potencialiai pavojingi ir gali sukelti gaisrą arba elektros šoką. Retkarčiais patikrinkite savo skalbyklės elektros kabelį ir, atsiradus pažeidimui, pakeiskite jį tokiu pačiu, įsigytu gamintojo įgaliotame techninės priežiūros centre. Saugokite skalbyklės elektros kabelį nuo mechaninių pažeidimų: nelankstykite jo, nesumazgykite, neprignybkite, nepriverkite tarp durų ir neminđiokite. Reguliariai tikrinkite kištuką, kabelio prijungimo prie skalbyklės vietą ir elektros lizdą.

Jei prietaisas prie maitinimo šaltinio prijungiamas per ilginimo laidą arba nešiojamąjį elektros lizdų įrenginį, jis turi būti pastatytas taip, kad ant jo arba į jį nepatektų vandens.

■ Vandens tiekimo žarnos prijungimas

Skalbyklė prie vandentiekio turi būti prijungiama tik naudojant naują vandens tiekimo žarnų komplektą.

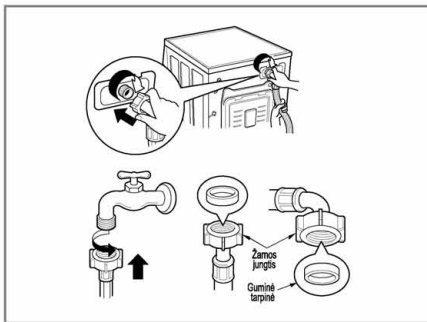

- ▶ Tiekiamo vandens spaudimas turi būti ne mažesnis nei 30 kPa ir ne didesnis nei 1000 kPa (0,3 – 10 kgf/cm²).
- ▶ Prijungdami prie skalbyklės čiaupo vandens tiekimo žarną, neplėškite ir nesukite jos per jėgą.
- ▶ Jei tiekiamo vandens spaudimas didesnis nei 1000 kPa, būtina pastatyti dekompresijos įrenginį.
- Prie vandens tiekimo žarnos pridėdami du guminius tarpiklius, reikalingi norint apsaugoti nuo vandens pratekėjimo.
- Patikrinkite, ar pakankamai užveržta jungtis ant vandentiekio čiaupo.
- Retkarčiais apžiūrėkite vandens tiekimo žarną ir, reikalui esant, ją pakeiskite.
- Patikrinkite, ar žarna nesuplyšusi ir niekur neužsilenkusi.

PASTABA

Pastebėję besisunkiantį vandenį, išardykite ir iš naujo prijunkite vandens tiekimo žarną. Vandens tiekimui parinkite tinkamiausią čiaupą. Jei čiaupas kvadratinis ar pernelyg didelis, prieš užsukdami adapterį, pirmiausia nuimkite tarpiklį.

Montavimas

DĖMESIO

Šis prietaisas nėra skirtas naudoti laivuose, nameliuose ant ratų ir kitokiose judančiose ar nestabiliose patalpose. Prieš išvykdami ilgiam laikui, užsukite vandens tiekimo čiaupą, ypač jei skalbyklė stovi patalpoje be grindinio drenažo.

Prieš utilizuodami skalbyklę, nupjaukite elektros kabelį ir kištuką, sugadinkite durelių užraktą, kad maži vaikai negalėtų jos viduje užsitrenkti.

Pakuotės medžiagos (tokios kaip celofanas, putų polistirenas) gali būti pavojingos vaikams, jie gali uždusti! Visas pakavimo medžiagas laikykite vaikams neprieinamoje vietoje.

■ Skalbyklės išlyginimas



1. Tinkamas skalbyklės išlyginimas padeda išvengti papildomo triukšmo ir vibracijos. Prietaisą statykite ant tvirtų, kietų, lygių grindų, geriausia – patalpos kampe.
2. Jei grindys nelygios, prietaisą galima išlyginti reguliuojamomis kojelėmis (nekiškite po kojelėmis medžio gabaliukų, kartono ar kitokių daiktų). Įsitinkinkite, kad visos prietaiso kojelės stabiliai remiasi į grindis. Gulsčiuku patikrinkite, ar skalbyklė stovi lygiai.

NOTE Jei skalbyklė stovi ant platformos, prietaisą būtina reikia pritvirtinti taip, kad jis nenukristų.

3. Jei skalbimo mašina pastatyta nelygiai, ant atitinkamos kojelės atlaisvinkite plastikinę veržlę ir kojelę sureguliuokite taip, kad skalbimo mašina stovėtų lygiai. Tai atlikę, būtina užveržkite plastikinę veržlę, taip užblokuosite kojelės padėtį.

※ **Išlyginę skalbyklę, kojelių padėtį užfiksuokite fiksavimo veržlėmis. Visų kojelių veržlės privalo būti tvirtai užveržtos.**

ĮSTRIŽINIS PATIKRINIMAS

Įstrižai spustelėjus skalbyklės viršaus kampus, prietaisas neturi nė viena kryptim nė truputėlio svyruoti. Jei skalbyklė svyruoja, dar kartą pareguliuokite kojelių aukštį.

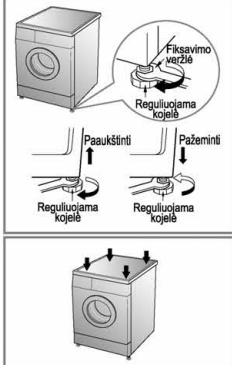

■ Betoninės grindys

- Grindys turi būti švarios, sausos ir lygios.
- Skalbyklę montuokite tik ant lygių kietų grindų.
- Jei skalbimo mašiną statysite ant plytelių, po jos kojelėmis padėkite guminius tarpiklius.

※ **Įsitinkinkite, kad ant skalbimo mašinos kojelių nepatenka vandens. Jei ant kojelių pateks vandens, jos gali slidinėti.**

■ Medinės grindys (laminuota grindų danga)

- Medinės grindys yra mažiausiai atsparios vibracijai.
- Norint išvengti vibravimo, rekomenduojame ant skalbyklės kojelių uždėti 15 mm storio amortizuojamuosius guminius kaušelius, kurie turėtų būti prisukti varžtais ne mažiau kaip prie 2 grindinių tašų.
- Jei įmanoma, skalbyklę statykite patalpos kampe, kur grindys pačios stabiliausios.

※ **Guminių kaušelių (p/nr.4620ER4002B) galite įsigyti LG atsarginių dalių skyriuje.**

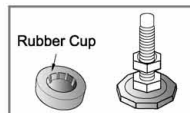

▲ DĖMESIO!

- Tik tinkamas skalbyklės sumontavimas, pastatymas ir išlyginimas užtikrina ilgą ir patikimą prietaiso veikimą.
- Nuo svorio prietaisas neturi svyruoti.
- Skalbyklės stovėjimo vieta turi būti švari, grindys nevaškuotos, neišleptos jokia slidžia priemone.

Pasiruošimas skalbimui

■ Prieš pirmąjį skalbimą

Pasirinkite skalbimo programą (COTTON 60°C), supilkite pusę normos skalbiklio ir leiskite skalbyklei skalbti be skalbinių. Taip bus išplauti visi nešvarumai, galėję patekti į skalbyklę gamybos ar transportavimo metu.

■ Drabužių paruošimas skalbimui

1. Drabužio priežiūros etiketė

Apžiūrėkite ant drabužio prisiūtą etiketę su priežiūros ženklais. Šie ženklai suteiks informacijos apie jūsų drabužio audinį ir jo skalbimo ypatumus.

2. Rūšavimas

Prieš skalbdami išrūšiuokite drabužius pagal jų skalbimo ypatumus ir kartu skalbkite tik tuos, kuriems tinka vienoda skalbimo programa: vienoda vandens temperatūra, skalbimo intensyvumas, grežimo greitis ir t. t. Visada atskirkite tamsius drabužius nuo šviesių ir visada skalbkite juos atskirai, tuomet jie nenusidažys ir neapsivels pūkeliais. Jei galima, smarkiai suteptus ir mažai suteptus skalbinius taip pat skalbkite atskirai.

Suteptumas (stiprus, vidutinis, lengvas)	Spalva (Balta, šviesi, tamsi)	Pūkuotumas (Pūkuoti, pūkelius pritraukiantys)
<i>Išrūšiuokite skalbinius pagal suteptumą.</i>	<i>Atskirkite baltus skalbinius nuo spalvotų.</i>	<i>Pūkuotus ir pūkelius pritraukiančius skalbinius skalbkite atskirai.</i>
Pūkuoti gaminiai: frotiniai rankšluosčiai, vonios chalatai. Pūkelius pritraukiantys gaminiai: sintetiniai audiniai, velvetas, kojinės.		

3. Drabužių paruošimas skalbimui.

■ Surinkite skalbimui ir didelius, ir mažus drabužius. Pirmiausia į skalbyklę sudėkite didelius skalbinius, jie neturėtų sudaryti daugiau nei pusės skalbinių kiekio. Neskalbkite vieno daikto, nes skalbyklė gali išsibalansuoti, geriau sudėkite du ar tris panašius.



• Ištuštinkite visas drabužių kišenes. Į skalbyklę patekę smulkūs daiktai (rašikliai, pieštukai, degtukai, monetos, žirkutės, raktai ir pan.) gali ne tik sugadinti Jūsų drabužius, bet ir pakenkti skalbyklei.



• Užsekite drabužių sagas, užtrauktukus, suriškite raištelius, kad jie negalėtų užsikabinti už kitų skalbinių.

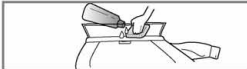

• Prieš skalbimą stipriai suteptas drabužių vietas (apykakles, rankogalius ir t. t.) patrinkite vandenyje ištripintu skalbikliu ar specialia skysta dėmių valymo priemone, taip jos geriau išsiskalbs.

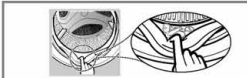

• Patikrinkite griovelį, esantį po sandarinimo guma (pilka) ir išvalykite ten susikaupusius smulkius nešvarumus.



• Patikrinkite ar skalbimo mašinos viduje neliko drabužių.

• Kad nebūtų sugadinta sandarinimo guma ir drabužiai, įsitikinkite, ar tinkamai įdėjote drabužius į skalbimo mašinos vidų.

S skalbimo priemonių naudojimas

■ Skalbiklių ir minkštiklių naudojimas

1. Ištraukiamas stalčiukas

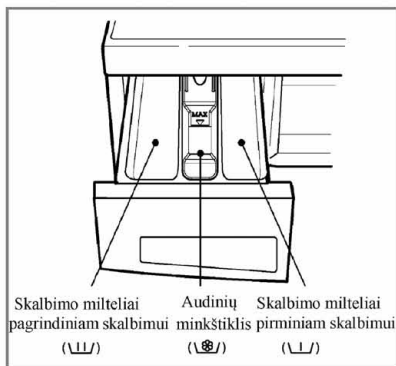

- Tik pagrindinis skalbimas → \\L/
- Pirminis + pagrindinis skalbimas → \\L/ • \\L/

DĖMESIO

Laikykite visus skalbimų miltelius ir kitas skalbimo priemones vaikams nepasiekiamoje vietoje. Galimas apsinuodijimas! Skalbimo miltelių, baliklio ar minkštiklio perteklius gali sukelti vandens pratekėjimą. Dozuokite skalbimo priemones pagal gamintojo rekomendacijas.

2. Audinių minkštiklio įdėjimas

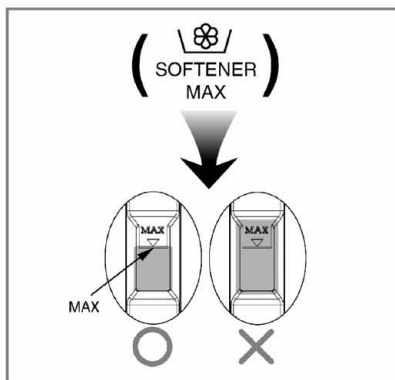

- Nepilkite minkštiklio aukščiau maksimalaus lygio linijos. Perpildžius skyrelį, minkštiklis į vandenį gali patekti anksčiau laiko ir ant skalbinių palikti dėmių. Atsargiai uždarykite stalčiuką.
- Nepalikite audinio minkštiklio stalčiuko skyrelyje ilgiau nei 2 dienas (minkštiklis gali sukietėti).
- Minkštiklis automatiškai įpilamas į vandenį paskutiniame skalavimo etape.
- Neištraukite stalčiuko, kai į skalbimo mašiną paduodamas vanduo.
- Nepilkite į stalčiuko skyrelį pilti skiediklio (benzino ir pan).



Pastaba

Nepilkite audinių minkštiklio tiesiog ant drabužių.

S kalbimo priemonių naudojimas

3. Miltelių dozavimo normos

- Reikiamas skalbimo miltelių kiekis nustatomas vadovaujantis gamintojo instrukcija.
- Įdėjus daugiau miltelių, nei rekomenduoją jų gamintojas, skalbimo mašinoje susidarys pernelyg daug putų, kas gali tapti skalbimo kokybės pablogėjimo priežastimi, o taip pat gali būti perkrautas skalbimo mašinos variklis, kas gali sukelti mašinos darbo sutrikimus.
- Rekomenduojama naudoti miltelių pavidalo skalbimo priemonę, kad pasiekti geresnių rezultatų.
- Jeigu jus norite naudoti skystą skalbimo priemonę, vadovaukitės skalbimo priemonės gamintojo rekomendacijomis.
- Jus galite įpilti skystą skalbimo priemonę tiesiai į pagrindinį valymo priemonės stalčiuką, jeigu jus iš karto įjungsite skalbimo ciklą.
- Nenaudokite skystos skalbimo priemonės, jeigu jus ketiname įjungti funkciją „skalbimo laiko atidėjimas“, nes skystis gali sukietėti, arba jeigu jus pasirinkote funkciją „Pirminis skalbimas“.
- Jeigu susidaro pernelyg daug putų, reikia sumažinti skalbimo priemonės kiekį.
- Reikiamas skalbimo miltelių kiekis gali skirtis priklausomai nuo vandens temperatūros, kietumo, drabužių svorio ir užterštumo laipsnio. Siekdami geresnių skalbimo rezultatų venkite, kad susidarytų pernelyg daug putų.

Perspėjimas

Neleiskite skalbimo priemonei sukietėti.

Skalbimo priemonės sukietėjimo pasekmėmis gali būti užkimšimas, blogas skalavimas ar blogas kvapas.



- Didžiausias miltelių kiekis: atsižvelgiant į gamintojo rekomendacijas⁵
- Dalinis miltelių kiekis: $\frac{3}{4}$ rekomenduojamo kiekio.
- Mažiausias miltelių kiekis: $\frac{1}{2}$ didžiausio miltelių kiekio.

- Skalbimo milteliai patenka į vandenį pradiniame skalbimo etape.

4. Vandens minkštiklis



- Naudojant vandens minkštiklį jus neleidžiat susidaryti kalkių nuosėdoms and skalbimo mašinos detalių ir drabužių. Iš pradžių įdėkite skalbimo priemonę, o po to vandens minkštiklį.
- Naudokite tokį skalbimo priemonių kiekį, kaip skalbiant minkštame vandenyje.

5. Minkštinimo tablečių naudojimas

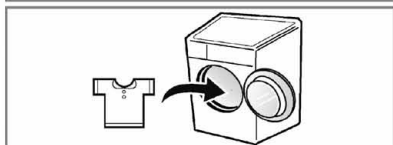
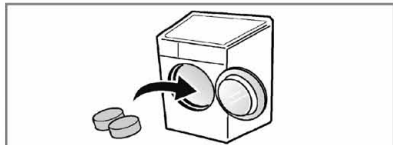

- 1) Atidarykite dureles ir padėkite tabletes į vidų.
- 2) Įdėkite skalbinių į skalbimo mašiną.

S kalbyklės funkcijos

■ SKALBIMO PROGRAMOS PARINKIMAS PAGAL SKALBINIŲ TYPĄ

Programa	Audinio tipas	Temp.	Papildomos funkcijos	Maksimalus skalbinių kiekis
Cotton	Neblunkantys drabužiai (marškiniai, naktiniai, pižamos ir pan.) ir nelabai sutepti medvilniniai skalbiniai (apatiniai drabužiai).	60°C (Cold, 30°C, 40°C, 95°C)	- Intensive - Pre Wash	Ne daugiau 7,0 kg
Synthetic	Poliamidas, akrilanas, poliesteris	40°C (Cold, 30°C, 60°C)		Ne daugiau 3,5 kg
Cotton Quick	Mažai suteptiems medvilniniams drabužiams			Ne daugiau 3,5 kg
Quick 30	Audinių tipas, kaip programose COTTON, SYNTHETIC	30°C (Cold, 40°C)	- Intensive	Ne daugiau 2,0 kg
Delicate	Švelnūs ir gležni audiniai (šilkas, užuolaidos)	40°C (Cold, 30°C)		Ne daugiau 2,0 kg
Hand Wash / Wool 	Vilnoniai gaminiai, pažymėti ženklų "skalbti rankomis".	40°C (Cold, 30°C)		Ne daugiau 2,0 kg
Blanket	Skirta lovatiesėms skalbti			Ne daugiau 7,0 kg
Baby Care	Kūdikių drabužėliai ir skalbiniai	60°C (95°C)	- Intensive - Pre Wash	Ne daugiau 6,0 kg

S kalbyklės funkcijos

- * **PRE WASH (PIRMINIS SKALBIMAS):** jei skalbiniai labai nešvarūs, režimas **Pre Wash** bus efektyviausias. Pirminio skalbimo režimą galite taikyti **COTTON (MEDVILNINIAMS)** ir **SYNTHETIC (SINTETINIAMS AUDINIAMS)**.
- * **INTENSIVE (INTENSIVUS):** skalbdami labai nešvarius skalbinius, galite padidinti skalbimo intensyvumą pasirinkdami funkciją **Intensive**.
- * Nustatykite programos parinktį **Medvilnė 40 °C + Intensyvi (dalinė įkrova)**, **Medvilnė 60 °C + Intensyvi (dalinė įkrova)**, **Medvilnė 60 °C + Intensyvi (visa įkrova)**, kad atliktumėte patikrinimą dėl atitikimo EN60456 reikalavimams. (Šios programos yra pačios taupiausios vertinant bendrąsias energijos ir vandens sąnaudas, kai skalbiami nurodyto tipo medvilniniai skalbiniai)
- * Tikroji vandens temperatūra gali skirtis nuo nurodytos programos temperatūros.
- * Patikrinimo rezultatai priklauso nuo vandens slėgio, kietumo, temperatūros, patalpos temperatūros, apkrovos tipo ir dydžio, nešvarumo lygio, naudojamo skalbiklio, elektros tinklo maitinimo svyravimų ir pasirinktų papildomų parinkčių.



WOOLMARK

„Woolmark“ prekės ženklas patvirtina, kad šios mašinos vilnos skalbimo režimu galima skalbti vilninius gaminius su sąlyga, kad skalbiniai bus plaunami atsižvelgus į jų etiketėse pateiktas ir šios M0801 mašinos gamintojų nuorodas.

- * **Pastabos:** rekomenduojame neutralias skalbimo priemones.
Įjungus vilnos skalbimo režimą, saugant skalbinius atliekamas švelnus skalbinių vartymas ir nedidelių apskukų gręžimas.

* Pagrindinių skalbimo programų informacija esant daliai įkrovai

Programa	Laikas minutėmis	Likutinės drėgmės kiekis	Vanduo litrais	Energijos sąnaudos (kWh)
		1200/1000 <i>aps/min</i>		
Medvilnė 40 °C	77	53%	63	0.69
Medvilnė 60 °C	82	53%	58	1.20

S kalbyklės funkcijos

Smartdiagnosis™ funkcija
preinama tik gaminiuose,
ant kurių yra Smartdiagnosis™
ženklas.



1. Įjungus prietaisą, automatiškai nustatoma pradinė skalbimo programa

- Įjunkite prietaisą paspausdami mygtuką **Power**.
- Paspauskite mygtuką **Start/Pause**.

✳ PRADINĖS PROGRAMOS PARAMETRAI:

- Skalvimas: pagrindinis skalvimas
- Skalvimas: 3 kartus
- Grežimas:

- 800 aps./min. [F80C3QD(P)(1~9)]
- 1000 aps./min. [F10C3QD(P)(1~9)/ S00C3QDP]
- 1200 aps./min. [F14C3QD(P)(1~9)]

- Vandens temperatūra: 60°C
- Programa: COTTON

2. Rankinis programos pasirinkimas

- Įjunkite prietaisą paspausdami mygtuką **Power**.
- Sukdami programų rankenėlę ir spausdami atitinkamus mygtukus pasirinkite norimus programos parametrus.
- Paspauskite mygtuką **Start/Pause**.

Plačiau funkcijų pasirinkimas aprašytas puslapiuose 15 - 18.

Skalbimo programos

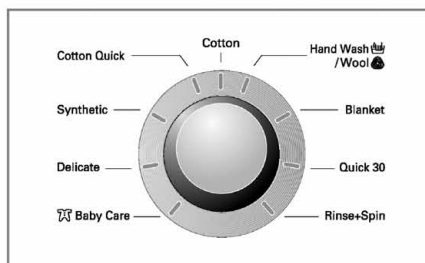

- Šioje skalbyklėje yra 9 skalbimo programos, pasirenkamos pagal skalbinių rūšį.

- Įjungus prietaisą, automatiškai nustatoma COTTON programa.
- Sukant rankenėlę, norimą programą galima pasirinkti iš sekos:

Cotton - Hand Wash/Wool - Blanket - Quick 30 - Rinse+Spin - Baby Care - Delicate - Synthetic - Cotton Quick .

[sižiebęs indikatorius informuos apie pasirinktą programą.

Informacija apie tai, kokiems skalbiniams kokios programos taikomos, pateikta 12 puslapyje.

S kalbyklės valdymas

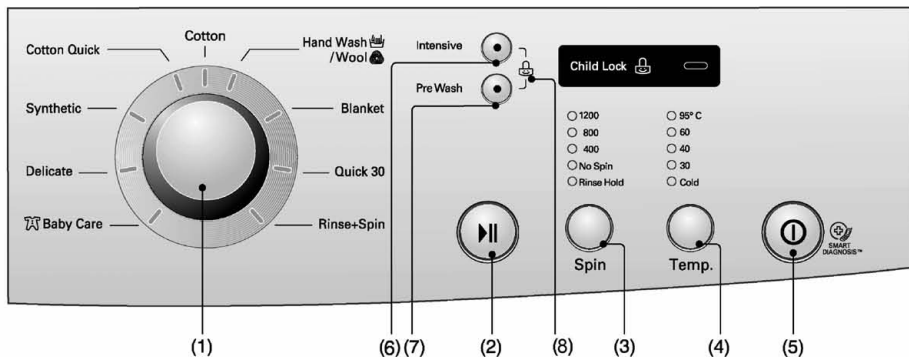

- (1) Rankenėlė: Program
 (2) Mygtukas: Start/Pause
 (3) Mygtukas: Spin

- (4) Mygtukas: Temp.
 (5) Mygtukas: Power
 (6) Mygtukas: Intensive

- (7) Mygtukas: Pre Wash
 (8) Mygtukai: Child Lock

Pasirenkamos funkcijos

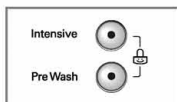

- Norimą funkciją galite pasirinkti spausdami atitinkamą mygtuką.

1. Intensyvus

- Jei skalbiniai labai nešvarūs, pasinaudokite funkcija **Intensive**.
- Pasirinkę funkciją **Intensive** galėsite nustatyti ilgesnį skalbimo laiką, priklausomai nuo pasirinktos skalbimo programos.
- Jei norite pasinaudoti šia funkcija vieną kartą, paspauskite šios funkcijos mygtuką iki skalbimo programos pradžios.

2. Pirminis

- Šią funkciją naudokite skalbiniais, kuriems reikia pirminio apdoravimo.
- Naudodami funkciją **Pre Wash**, nepilkite skysto ploviklio į pagrindinį plovimo priemonių skyrelį. Jis skirtas tik pagrindiniam plovimui.

Jei šis režimas pasirinktas, tai rodyti indikatorius valdymo skydelyje.

S kalbyklės valdymas

Grėžimas

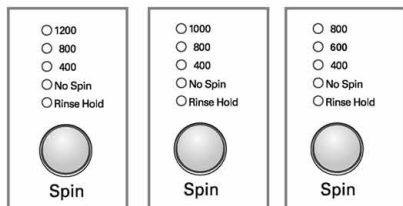

[F12C3QD(P)(1~9)] [F10C3QD(P)(1~9) / S00C3QDP] [F80C3QD(P)(1~9)]

1. Grėžimo greičio pasirinkimas

- Galimi šie grėžimo greičiai pagal programas:

[F12C3QD(P)(1~9)]

- **Cotton, Cotton Quick, Rinse+Spin, Quick 30**
Rinse Hold - No Spin - 400 - 800 - 1200
- **Delicate, Blanket, Baby Care, Synthetic, Hand Wash/Wool**
Rinse Hold - No Spin - 400 - 800

[F10C3QD(P)(1~9) / S00C3QDP]

- **Cotton, Cotton Quick, Rinse+Spin, Quick 30**
Rinse Hold - No Spin - 400 - 800 - 1000
- **Delicate, Blanket, Baby Care, Synthetic, Hand Wash/Wool**
Rinse Hold - No Spin - 400 - 800

[F80C3QD(P)(1~9)]

- **Cotton, Cotton Quick, Rinse+Spin, Quick 30**
Rinse Hold - No Spin - 400 - 600 - 800
- **Delicate, Blanket, Baby Care, Synthetic, Hand Wash/Wool**
Rinse Hold - No Spin - 400 - 600

- Paspaudę mygtuką **Spin** galite pasirinkti grėžimo greitį.

2. Negrėžti

- Jei pasirinkote šį režimą, būgnas sustos išleidus vandenį.

3. Be vandens išleidimo

- Jei turite išeiti, o skalbimas dar nesibaigė, galite pasirinkti funkciją **Rinse Hold** pasukdami **Spin** rankenėlę. Po skalbimo ir skalavimo ciklo iš skalbimo mašinos nebus išleidžiamas vanduo. Tai leis Jūsų skalbiniams likti vandenyje ir nesusiglamžyti.
- Jei įjungtas režimas **Rinse Hold**, o Jūs norite jį išjungti, paspauskite mygtuką **Start/Pause**, režimas **Spin** bus išjungtas, turėsite nustatyti grėžimo greitį arba programą.
- Norėdami pradėti programos vykdymą, dar kartą paspauskite mygtuką **Start/Pause**.

Vandens temperatūra

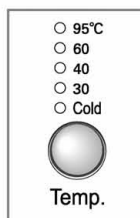

- Vandens temperatūrą galima nustatyti spaudžiant mygtuką **Temp.**

- Šaltas
- 30°C / 40°C / 60°C / 95°C

Daugiau informacijos galite rasti puslapyje 12.

Užsiziėbs pasirinktą temperatūrą žymintis indikatorius.

S kalbyklės valdymas

Apsauga nuo vaikų



Pasirinkus šią funkciją, užrakinami valdymo mygtukai.

- Apsauga nuo vaikų įjungiama vienu metu nuspaudus ir palaikius mygtukus **Intensive** ir **Pre Wash** (apie 3 sek.).



- Jei nustatyta funkcija užraktas nuo vaikų, neveiks jokie mygtukai, išskyrus mygtuką **Power**.
- Norėdami išeiti iš šio režimo, dar kartą paspauskite mygtukus **Intensive** ir **Pre Wash** vienu metu (apie 3 sekundes).



- Jei norite pakeisti veikimo režimą esant įjungtam užraktui nuo vaikų, atlikite tokius veiksmus.
 - Paspauskite mygtukus **Intensive** ir **Pre Wash** vienu metu (apie 3 sekundes).
 - Paspauskite mygtuką **Start/Pause**.
 - Pasirinkite reikiamą veikimo režimą ir vėl paspauskite mygtuką **Start/Pause**.



- Užrakto nuo vaikų režimą galite įjungti bet kada. Užraktas automatiškai išsijungs pasibaigus skalbimui.

S kalbyklės valdymas

Maitinimas



1. Prietaiso įjungimas / išjungimas

- Paspaudus mygtuką **Power** skalbyklė įjungiama arba išjungiama.
- Norėdami nutraukti skalbimo atidėjimo programą, taip pat spauskite šį mygtuką.

2. Pradinė programa

- Įjungus prietaisą, automatiškai nustatoma COTTON programa su atitinkamomis standartinėmis funkcijomis.
- Jei ši programa jums tinka ir keisti nieko nenorite, paspauskite mygtuką **Start/Pause**, ir skalbimo ciklas prasidės.

PRADINĖS PROGRAMOS PARAMETRAI:

- **[F80C3QD(P)(1~9)]**
- Cotton programa 60 °C / 800 aps./min.
- **[F10C3QD(P)(1~9)/ S00C3QDP]**
- Cotton programa 60 °C / 1000 aps./min.
- **[F12C3QD(P)(1~9)]**
- Cotton programa 60 °C / 1200 aps./min.

Pradėti / sustabdyti



1. Pradėti

- Mygtukas **Start/Pause** skirtas skalbimo ciklui pradėti arba sustabdyti.

2. Sustabdyti

- Jei reikia laikinai sustabdyti skalbimo ciklą, paspauskite mygtuką **Start/Pause**.
- Sustabdžius skalbimą, po 4 minučių skalbyklė automatiškai išsijungia.

Skalbimo pabaiga

- Pasibaigus skalbimo procesui, po garsinio signalo maitinimas išsijungia automatiškai.
- Išjunkite prietaisą ir užsukite vandens tiekimo čiaupą.

Likęs laikas

- Gamintojo nurodoma programų trukmė:

Skalbimo režimas	[F12/10C3QD(P)(1-9)/ S00C3QDP]
Cotton	174'
Cotton Quick	73'
Synthetic	110'
Quick 30	30'
Hand Wash/Wool (👉/👉)	35'
Delicate	60'
Blanket	71'
Baby Care (👉)	146'
Rinse+Spin	18'

- Priklausomai nuo skalbinių kiekio, vandens spaudimo, jo temperatūros ir kitų skalbimo sąlygų, faktinis skalbimo laikas gali kisti.
- Jei prietaisui nepavyksta paskirstyti skalbinių arba yra pasirinkta putų šalinimo programa, skalbimo laikas gali pailgėti. (maks. iki 45 minučių).

P riežiūra



■ Skalbyklės valymas

1. Išorės valymas

Jei tinkamai prižiūrėsite savo skalbimo mašiną, pratęsite jos funkcionavimo laiką. Skalbimo mašinos išorę valykite šiltu vandeniu su neutralia valymo priemone. Išvalę nusauskite skalbimo mašiną sausa minkšta šluoste.



DĖMESIO!

Nevalykite skalbimo mašinos etilo spiritu, skiedikliais ar panašiomis medžiagomis.

2. Vidinių dalių valymas

Vidines dalis valykite tirpalu: 1 stiklinė (250 ml) baliklio, sumaišyto su 2 stiklinėmis (500 ml) skalbimo miltelių. Įjunkite skalbimo mašiną ir leiskite jai atlikti visą skalbimo ciklą naudojant karštą vandenį.

PASTABA

Nuosėdoms, kurios liko nuo kieto vandens, pašalinti naudokite tik specialias valymo priemones, skirtas skalbimo mašinoms.

- * Prieš valydami skalbyklę, išjunkite ją iš elektros tinklo, kad išvengtumėte elektros šoko ir jo pasekmių.
- * Prieš utilizuodami skalbyklę, nupjaukite elektros kabelį ir kištuką.
- * Sugadinkite durelių užraktą, kad maži vaikai negalėtų jos viduje užsitrenkti.

■ Vandens tiekimo filtras

- Pirminio skalbimo ar apsaugos nuo glamžymosi mygtukai žybsės, kai vanduo nepateks į skalbimo priemonių stalčių.
- Jei Jūsų vanduo labai kietas arba jame yra mechaninių priemaišų, vandens tiekimo filtras gali užsikimšti.

Todėl retkarčiais derėtų jį išvalyti.

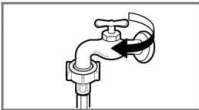

1. Užsukite vandens tiekimo kraną.



2. Nusukite vandens tiekimo žarną.



3. Šepetėliu kietais šereliais išvalykite filtrą.



4. Užsukite atgal vandens tiekimo žarną.

■ Vandens išleidimo filtras

* Vandens išleidimo filtre susirenka visos smulkios šiukšlelės, buvusios skalbiniuose. Jei norite, kad Jūsų skalbyklė veiktų nepriekaištingai, reguliariai valykite šį filtrą.



DĖMESIO!

Pirmiausia išleiskite vandenį iš skalbyklės ir išleidimo žarnos ir tik tada atidarykite ir išvalykite filtrą.

1. Atidarykite dangtelį apatinėje mašinos dalyje.

2. Ištraukite kamštį (1) ir leiskite ištekti vandeniui į kokią nors indą. Ištekėjus visam vandeniui, atidarykite siurblio filtrą (2), pasukdami jį į kairę.

3. Iš filtro (2) išvalykite visas šiukšles. Išvalę įstatykite filtrą į vietą ir pasukite pagal laikrodžio rodyklę, įstatykite į vietą vandens išleidimo kamštį (1). Uždarykite dangtelį.

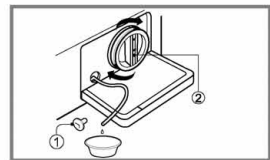
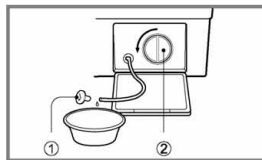
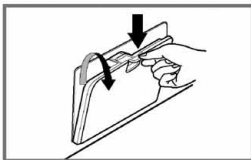

P riežiūra

■ Skalbimo priemonių stalčius

* Ilgainiui stalčiuje susikaupia skalbimo priemonių likučiai.

- Retkarčiais stalčių rekomenduojama išplauti stipria vandens srove.
- Reikalui esant, stalčių galima iš skalbyklės išimti: tam reikia nuspausti stalčiaus laikiklį žemyn ir patraukti stalčių į save.
- Stalčiaus valymą galima supaprastinti nuėmus skalbinių minkštiklio skyriaus viršutinę dalį.

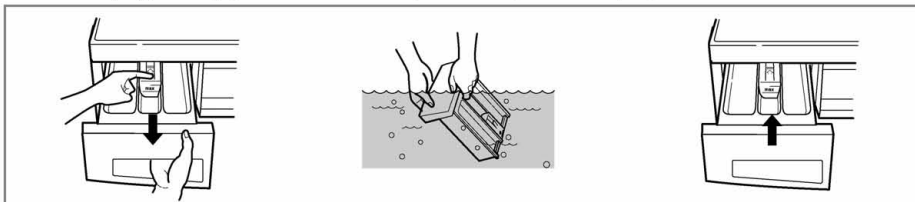

■ Skalbimo priemonių stalčiaus niša

* Skalbimo priemonių likučiai gali susikaupti ir stalčiaus nišoje, todėl retkarčiais ją derėtų iššveisti senu dantų šepetėliu.

- Išvalę nišą įstatykite stalčių ir paleiskite skalavimo ciklą be skalbinių, kad viskas gerai išsiskalautų.



■ Skalbimo būgnas

- Jei skalbiate kietu vandeniu, nematomose ir sunkiai prieinamose skalbyklės vietose gali kauptis kalkių nuosėdos. Ilgainiui kalkės gali užkimšti ir sugadinti svarbias skalbyklės dalis, kurias teks keisti.
- Nors skalbimo būgnas pagamintas iš nerūdijančio plieno, jame gali atsirasti rūdžių nuo į jį patekusių sąvaržėlių, smeigtukų ir kitų smulkių metalinių daiktų.
- Skalbimo būgną retkarčiais rekomenduojama išvalyti.
- Prieš naudodami kalkių šalinimo priemones, dažus ar baliklius išitikinkite, kad jie tinka automatinėms skalbimo mašinoms.

* Kalkių šalinimo priemonių sudėtyje gali būti cheminių medžiagų, gainčių pakenkti jūsų skalbimo mašinai.

* Ant būgno atsiradusias dėmes valykite specialiai nerūdijančiam plieniui skirta valymo priemone.

* Niekada nenaudokite metalinio šveistuko.

■ Laikymas šaltomis sąlygomis

Jei skalbyklė laikoma patalpoje, kurioje temperatūra gali nukristi žemiau nulio, arba transportuojama esant minusinei temperatūrai, laikykitės žemiau pateiktų nurodymų, kad nesugadintumėte prietaiso:

1. Užsukite vandens tiekimo čiaupą.
2. Nuimkite vandens tiekimo ir išleidimo žarnas ir išleiskite iš jų vandenį.
3. Elektros tiekimo kabelįjunkite tik į tinkamai žemintą kištukinį lizdą.
4. Į tuščią skalbimo būgną supilkite apie 4 litrus nenuodingo RV mašininio aušinimo skysčio. Uždarykite dureles.
5. Įjunkite gręžimo ciklą 1 minutei, kad išbėgtų skalbyklėje buvęs skystis. Šiek tiek aušinimo skysčio liks prietaiso viduje.
6. Ištraukite iš lizdo elektros tiekimo kabelio kištuką, sausiai iššluostykite skalbyklės vidų ir uždarykite dureles.
7. Ištraukite skalbimo priemonių stalčių ir sausiai iššluostykite visus jo skyrelius bei nišą.
8. Skalbyklę laikykite vertikaliaje padėtyje.
9. Norėdami iš skalbyklės pašalinti aušinimo skystį, paleiskite ją skalbti pagal visą programą su skalbikliais, bet be skalbinių.

Gedimų šalinimo vadovas

* Ši skalbyklė turi automatinę apsaugos funkciją, o tai reiškia, kad ji gali identifikuoti gedimą ir tuoj pat atitinkamai apie jį pranešti. Jei jūsų skalbyklė veikia netinkamai arba neveikia visai, prieš kreipdamiesi į techninės priežiūros specialistą, pirmiau pabandykite rasti gedimo priežastį žemiau pateiktoje lentelėje:



■ Problemos nustatymas

Problema	Įmanoma priežastis	Problemos sprendimo būdas
Drebėjimas arba skambesys	<ul style="list-style-type: none"> •Į būgną arba siurblių pateko pašaliniai daiktai, pavyzdžiui monetos. 	Išjunkite skalbimo mašiną ir patikrinkite būgną ir vandens pašalinimo filtrą. Jeigu triukšmas neišnyksta, kreipkitės į serviso centrą.
Barškėjimas	<ul style="list-style-type: none"> •Sudėjus pernelyg daug drabužių, gali atsirasti barškėjimas. Paprastai tai nereiškia, kad mašina sugedo. 	Jeigu garsas nedingsta, gali būti, kad yra pažeistas skalbimo mašinos būgno balansas. Išjunkite mašiną ir sudėkite skalbinius tolygiai.
Vibracija	<ul style="list-style-type: none"> •Neišsukti visi transportavimo varžtai ar nenuimtos visos įpakavimo medžiagos. •Ne visos kojelės tvirtai remiasi į grindis. •Skalbiniai skalbimo mašinos būgne pasiskirstė netolygiai 	Jeigu transportavimo varžtai nebuvo išsukti mašinos montavimo metu, laikykitės transportavimo varžtų nuėmimo instrukcijų skyriuje „Montavimas“. Sureguliuokite skalbimo mašinos horizontalią padėtį. Jeigu skalbiniai pasiskirstę netolygiai, išjunkite mašiną ir perdėliokite skalbinius.
Vandens pratekėjimas	<ul style="list-style-type: none"> •Atsipalaidavo žarnos mova čiaupo ar skalbimo mašinos pusėje. •Vandens pašalinimo žarna užsikimšo 	<p>Patikrinkite ir prireikus paveržkite žarnos sujungimus.</p> <p>Išvalykite vandens pašalinimo žarną. Esant reikalui, pakvieskite santechniką.</p>
Pernelyg didelio putų kiekio susidarymas	<ul style="list-style-type: none"> •Įdėta per daug skalbimo miltelių arba netinkami skalbimo milteliai 	Dėl pernelyg didelio putų kiekio gali pratekti vanduo
Vanduo nepatenka į skalbimo mašiną arba patenka labai lėtai	<ul style="list-style-type: none"> •Nepakankamas vandens slėgis •Vandens padavimo čiaupas atsuktas ne iki galo. •vandens įleidimo žarna suspausta. 	<p>Pabandykite prijungti skalbimo mašiną prie kito čiaupo. Atsukite čiaupą pilnai.</p> <p>Ištiesinkite žarną.</p>
Vanduo neišteka iš skalbimo mašinos arba išteka labai lėtai	<ul style="list-style-type: none"> •Užsiteršė vandens įleidimo filtras. •Vandens pašalinimo žarna užsiteršė arba suspausta •Užsiteršė vandens pašalinimo siurblio filtras. 	<p>Išvalykite vandens įleidimo filtrą. Išvalykite arba ištiesinkite vandens pašalinimo žarną.</p> <p>Išvalykite vandens pašalinimo siurblio filtrą.</p>

Problema	Įmanoma priežastis	Problemos sprendimo būdas
Skalbimo mašina neįsijungia	<ul style="list-style-type: none"> •Maitinimo laidas neįjungtas į kištukinį lizdą arba įjungtas ne iki galo. •Uždarytas vandens padavimo čiaupas. 	<p>Įkiškite laido šakutę į kištukinį lizdą iki galo.</p> <p>Atidarykite vandens padavimo čiaupą.</p>
Būgnas nesisuka	<ul style="list-style-type: none"> •Durelės pilnai neuždarytos 	Uždarykite dureles ir paspauskite mygtuką Startas/Pauzė . Gali būti, kad po to mašinai prireiks kelių minučių, kol būgnas pradės sukis. Būgnas gali pradėti sukis tik esant uždarytomis durelėmis.
Durelės neatsidaro		Saugumo įsimitimais darbo metu skalbimo mašinos durelės blokuojamos. Palaukite 2-3 minutes, kol apsauginis mechanizmas atblokuos dureles.
Padidėjo skalbimo laikas		Skalbimo laikas gali padidėti arba sumažėti priklausomai nuo įdėtų skalbinių kiekio, vandens temperatūros ir kitų sąlygų. Esant pažeistam būgno balansui arba paleidžiant putų pašalinimo programą, skalbimo laikas taip pat gali padidėti.
Audinių minkštiklio perteklius	Pernelyg didelis audinių minkštiklio kiekis gali sukelti vandens pratekėjimą	Laikykitės minkštiklio gamintojo rekomendacijų. Nepilkite minkštiklio aukščiau maksimalios linijos.
Priešlaikinis audinio minkštiklio paėmimas		Kruopščiai uždarykite ištraukiamą stalčiuką. neatidarykite stalčiuko skalbimo mašinos veikimo metu.

G edimų šalinimo vadovas



Požymis	Galima priežastis	Sprendimas
	<ul style="list-style-type: none"> Netinkami vandens tiekimo parametrai. Nevisiškai atsuktas vandens tiekimo čiaupas. Vandens tiekimo žarna užsilenkusi. Užsikimšęs vandens tiekimo žarnos filtras. 	<p>Pabandykite prietaisą prijungti prie kito vandens tiekimo čiaupo.</p> <p>Visiškai atsukite čiaupą.</p> <p>Ištiesinkite žarną.</p> <p>Patikrinkite vandens tiekimo žarnos filtrą.</p>
	<ul style="list-style-type: none"> Vandens išleidimo žarna užsilenkusi. Užsikimšęs vandens išleidimo filtras. 	<p>Ištiesinkite vandens išleidimo žarną.</p> <p>Išvalykite vandens išleidimo filtrą.</p>
	<ul style="list-style-type: none"> Per mažas skalbinių kiekis. Išsibalansavo skalbinių įkrova. Prietaisas turi išsibalansavimo nustatymo ir koregavimo sistemą. Jei skalbiamas vienas didelis daiktas (pvz., didelis paklotas ar frotinis chalatas), skalbyklė gali automatiškai sustabdyti gręžimą arba visai nutraukti gręžimo ciklą. 	<p>Siekdami išlaikyti skalbinių balansą, vienu metu skalbkite 1 ar 2 panašius daiktus.</p> <p>Išsibalansavus įkrovai, pertvarkykite skalbinius ir bandykite gręžti dar kartą.</p> <p>Jei ciklo pabaigoje skalbinyje dar pernelyg šlapias, balansui atkurti į būgną įdėkite mažesnių skalbinių ir pakartokite gręžimo ciklą.</p>
	<ul style="list-style-type: none"> Neuždarytos durelės 	<p>Uždarykite dureles.</p> <p>Jei indikacija neužgesa,</p> <p>kreipkitės į techninės priežiūros specialistą.</p>
	<ul style="list-style-type: none"> Sugedo vandens temperatūros daviklis. 	<p>Išjunkite prietaisą iš elektros tinklo ir kreipkitės į techninės priežiūros specialistą.</p>
	<ul style="list-style-type: none"> Vanduo perpilamas dėl sugedusio vandens vožtuvo. 	<p>Užsukite vandens tiekimo čiaupą. Išjunkite prietaisą iš elektros tinklo.</p> <p>Kreipkitės į techninės priežiūros specialistą.</p>
	<ul style="list-style-type: none"> Sugedo vandens lygio daviklis. 	
	<ul style="list-style-type: none"> Per didelė įkrova. 	
	<ul style="list-style-type: none"> Per didelė įkrova. 	

Gedimų šalinimo vadovas



Smartdiagnosis™ funkcija prieinama tik gaminiuose, ant kurių yra Smartdiagnosis™ ženklas. Jeigu mobiliajame telefone yra statinė opcija, Smartdiagnosis™ funkcija gali neveikti.

■ Smartdiagnosis™ funkcijos naudojimas

- Naudokite šią funkciją tik, jeigu jums nurodė tai padaryti aptarnavimo centras. Garsas, kurį išgirsite, bus panašus į faksą, jis neturi jokios reikšmės.
- Smartdiagnosis™ funkcijos negalima aktyvuoti, jeigu skalbimo mašina neįsijungia. Jeigu taip atsitiko, gedimo pašalinimas turi būti atliktas be Smartdiagnosis™ funkcijos.

Jeigu jus turite problemų su jūsų skalbimo mašina, paskambinkite į Klientų aptarnavimo centrą. Laikykitės aptarnavimo centro darbuotojo nurodymų, ir atlikite sekančius žingsnius darbuotojui paprašius:



1. Paspauskite įjungimo mygtuką, kad įjungti skalbimo mašiną. Nespauskite jokių kitų mygtukų ir nesukite skalbimo ciklą pasirinkimo diską.



2. Kai jums pasakys aptarnavimo centro darbuotojas, prineškite jūsų telefono mikrofoną labai arti prie įjungimo mygtuko.

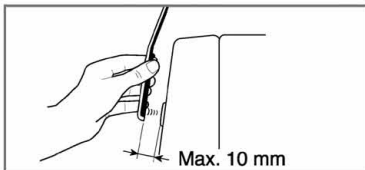
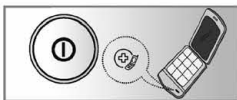

3. Paspauskite ir laikykite mygtuką „Temp.“ 3 sekundes, laikant telefono mikrofoną prie įjungimo mygtuko.
4. Laikykite telefoną šioje vietoje tol, kol tono perdavimas nespasibaigs. Tai užims apie 17 sekundžių, ekrane matysite likusį laiką.
 - Kad pasiekti geresnį rezultatą, nejudinkite telefono, kol tonų perdavimas nespasibaigs.
 - Jeigu aptarnavimo centro darbuotojas negaus tikslių duomenų, jis gali paprašyti jus pabandyti dar kartą.
 - Jeigu jus paspausite įjungimo mygtuką perdavimo metu, Smartdiagnosis™ funkcija išsijungs.
5. Kai atvirktinis laiko skaičiavimas baigsis ir perdavimas bus baigtas, jus galite tęsti pokalbį su aptarnavimo centro darbuotoju, kuris galės jums padėti, naudojant gautą informaciją.

G arantinės priežiūros sąlygos



UTILIZUOKITE SENUS BUITINIUS PRIETAISUS

1. Jei buitinis prietaisas pažymėtas tokiu perbraukto šiukšlių konteinerio ženklu, vadinasi, jis yra įtrauktas į Europos Sąjungos direktyvą 2002/96/EB.
2. Visi elektriniai ir elektroniniai prietaisai turi būti utilizuojami atskirai nuo buitinių šiukšlių ir jų utilizavimu turi rūpintis valstybės ar vietinės valdžios paskirtos tarnybos.
3. Tinkamas senų buitinių prietaisų utilizavimas padės apsaugoti aplinką ir žmonių sveikatą nuo galimų neigiamų pasekmių.
4. Daugiau informacijos apie senų buitinių prietaisų utilizavimą galite gauti miesto administracijoje, šiukšlių tvarkymo įmonėje arba paroduotuvėje, prekiaujančioje buitine technika.

GARANTINIAI ĮSIPAREIGOJIMAI NETAIKOMI:

- Aptarnaujančio personalo kelionėms į Jūsų namus, kad išmokytų Jus elgtis su prietaisu.
- Jei prietaisas buvo įjungtas į kitokios įtampos elektros tinklą, nei nurodyta techninių duomenų lentelėje.
- Jei prietaisas sugedo dėl nelaimingo atsitikimo, nepriežiūros, netinkamo naudojimo ar stichinės nelaimės.
- Jei prietaisas sugedo dėl to, kad buvo naudojamas ne buityje arba naudojamas ne taip, kaip nurodyta naudojimo instrukcijoje.
- Naudojimo instrukcijoms bei prietaiso nustatymų pakeitimui.
- Jei prietaisas sugedo dėl kenkėjų (tarakonų, žiurkių ir pan.) padarytos žalos.
- Triukšmui ar vibracijai, atsirandantiems normaliai veikiant prietaisui (gręžimo garsas, siurbiamo vandens garsas ar pypsėjimas šildymo metu).
- Prietaiso montavimui, pvz., prietaiso išlyginimui ar vandens išleidimo sistemos prijungimui.
- Įprastinei prietaiso priežiūrai, kuri rekomenduojama naudojimo instrukcijoje.
- Pašalinių daiktų (akmenukų, vielų, nagų, sagų ir pan.) šalinimui iš prietaiso, taip pat iš vandens tiekimo ir išleidimo filtrų.
- Saugiklių keitimo, namo elektros instaliacijos bei santechnikos sistemos pritaikymo darbų.
- Netinkamo (neleistino) remonto pasekmių pašalinimo.
- Asmeninės nuosavybės sugadinimui dėl prietaiso defekto ir su tuo susijusių pasekmių.
- Garantiniai įsipareigojimai netaikomi, jei prietaisas naudojamas komerciniais tikslais. (Pavyzdžiui: jei prietaisas naudojamas viešojo pirtyje, treniruočių centre, bendrabutyje ar nuomojamame būste.)

G alvenās priekšrocības



■ Pretburzīšanās funkcija

Tvertnes griešanās laikā veļa pārvietojas tikai virzienā uz augšu vai uz leju, tādēļ tā nekrokjas.



■ Ekonomiska, efektīva mazgāšanas sistēma

Ekonomiskā un efektīvā mazgāšanas sistēma atkarībā no ievietotās veļas daudzuma un ūdens temperatūras automātiski nosaka optimālo ūdens daudzumu un mazgāšanas laiku, tādējādi samazinot ūdens un elektroenerģijas patēriņu.



■ Taustiņu bloķēšanas funkcija

Taustiņu bloķēšanas funkcija ir paredzēta visu taustiņu (izņemot ieslēgšanas/izslēgšanas taustiņu) bloķēšanai, lai nepieļautu nejaušu mazgāšanas programmas iestatījumu maiņu, kas var rasties, piemēram, bērniem pieskaroties ierīces vadības elementiem.



■ Klusa ātruma regulēšanas sistēma

Sistēma automātiski pārkārto veļas mazgājamā mašīnā ievietoto veļu un iestata veļas tvertnes griešanās ātrumu, tādējādi samazinot trokšņa līmeni.



■ Tiešās piedziņas sistēma

Maiņstrāvas motors nodrošina tvertnes griešanos, neizmantojot siksnu vai skrīmeli.

S aturs

Brīdinājumi.....	27
Specifikācijas.....	28
Uzstādīšana.....	29
Pirms mazgāšanas.....	33
Veļas pulvera iepildīšana.....	34
Funkcijas / Veļas mazgājamās mašīnas lietošana.....	36
Apkope.....	43
Problēmu novēršana.....	45
Garantijas noteikumi.....	49

B rīdinājumi

PIRMS VEĻAS MAZGĀJAMĀS MAŠĪNAS LIETOŠANAS RŪPĪGI IEPAZĪSTĪETIES AR NORĀDĪJUMIEM

⚠ UZMANĪBU!

Lai samazinātu sprādzienbīstamības, elektrošoka, īpašuma bojājumu, traumu vai dzīvības zaudējuma risku, kā arī jūsu drošības dēļ, ievērojiet visus šajā rokasgrāmatā minētos norādījumus.

SVARĪGI DROŠĪBAS NORĀDĪJUMI

UZMANĪBU! Lai samazinātu ugunsgrēka, elektrošoka vai traumu risku, ievērojiet tālāk minētos piesardzības pasākumus.

- Neuzstādiēt un neuzglabājiet veļas mazgājamo mašīnu nepiemērotā vietā.
- Nepieļaujiet vadības elementu bojājumus.
- Neremontējiet un nemainiet ierīces detaļas pašrocīgi, ja vien tas nav minēts apkopes norādījumos vai pašrocīgi veicama remonta ieteikumos, ar kuriem pirms tam iepazīstināties un ziniet, kā tos izmantot.
- Nepieļaujiet, lai veļas mazgājamos mašīnas tuvumā tiek novietoti viegli uzliesmojoši priekšmeti, piemēram, papīrs, spalvas, audumi, ķīmikālijas u.c.
- Ja ierīces tuvumā ir bērni, neļaujiet tiem tuvoties ierīcei.
- Neļaujiet bērniem spēlēties ar ierīci vai tās tuvumā.
- Neatstājiet veļas mazgājamos mašīnas lūku atvērtu. Ja atstāsīt to vaļā, bērni var iekļūt veļas mašīnā.
- Iestatot augstu veļas mazgāšanas temperatūru (kokvilna 95 °C), lūkas stikls sakarsīs. Nepieskarieties tam!
- Nepieskarieties iekšējām ierīces sastāvdaļām veļas mazgājamos mašīnas darbības laikā. Pagaidiet, līdz tvertne pilnībā apstājas.
- Nepieskarieties izsūkņēšanai paredzētajam ūdenim, jo tas var būt karsts.
- Nepievienojiet/neatvienojiet strāvas kabeli no elektrotīkla ar mitrām rokām.
- Mazgāšanas rezultātā var samazināties veļas siltumturība.
- Nemazgājiet un nežāvējiet veļas mazgājamo mašīna drēbes, ja tās pirms tam ir tīrītas ar viegli uzliesmojošām vai sprādzienbīstamām vielām, vai arī tās tikušas pakļautas tādu vielu iedarbībai kā vasks, eļļa, krāsa, benzīns, attaukošanas līdzekļi, žāvēšanas līdzekļi, petroleja u.c. Tas var izraisīt ugunsgrēku vai sprādzienu.
- Mazgājot vai žāvējot veļu, ievērojiet drēbju ražotāja ieteikumus.
- Neaizcērtiet strauji ierīces lūku un nemēģiniet to atvērt ar spēku, ja ir aktivizējies lūkas bloķēšanas sistēma (deg lūkas bloķēšanas indikators). Pretējā gadījumā var rasties veļas mazgājamos mašīnas bojājumi.
- Lai nepieļautu elektrošoka bīstamību, pirms ierīces remonta vai apkopes atvienojiet veļas mazgājamo mašīnu no elektrotīkla, izņemiet kustošo drošinātāju vai izslēdziet atdalītāju.
- Neieslēdziet veļas mazgājamo mašīnu, ja tā ir bojāta, nedarbojas pareizi, ir daļēji izjaukta, kā arī tai trūkst vai ir bojātas detaļas, tostarp bojāts strāvas kabelis vai kontaktspraudnis.

*** Nepielietojiet spēku atvērtai lūkai. Tas var izraisīt ierīces apgāšanos.**

SAGLABĀJIET ŠO ROKASGRĀMATU

ZEMĒJUMA UZSTĀDĪŠANA

Veļas mazgājamo mašīna ir jāsazemē. Zemējums palīdz samazināt elektrošoka bīstamību ierīces nepareizas darbības vai bojājumu gadījumā un nodrošina elektrības novadīšanu pa atsevišķu zemējuma vadu ar mazāku pretestību. Šī veļas mazgājamo mašīna ir aprīkota ar saņemtu strāvas kabeli un zemējuma vadu. Strāvas kabeļa kontaktspraudnis jāpieslēdz sienas kontaktligzdai, kas uzstādīta un saņemta atbilstoši spēkā esošiem noteikumiem un prasībām.

- Neizmantojiet pieslēgšanai pagarinātāju un nemēģiniet ievietot strāvas kabeli nesazemētā kontaktligzdā.
- Ja piemērota kontaktligzda nav pieejama, sazinieties ar elektriķi.

UZMANĪBU! Nepareiza zemējuma vada pieslēgšana var izraisīt elektrošoku. Ja rodas šaubas par pareizu zemējuma uzstādīšanu, sazinieties ar zinošu elektriķi. **Nemainiet strāvas kabeļa kontaktspraudni. Ja tas nav piemērots sienas kontaktligzdai, sazinieties ar kvalificētu elektriķi, lai to nomainītu.**

S pecifikācijas

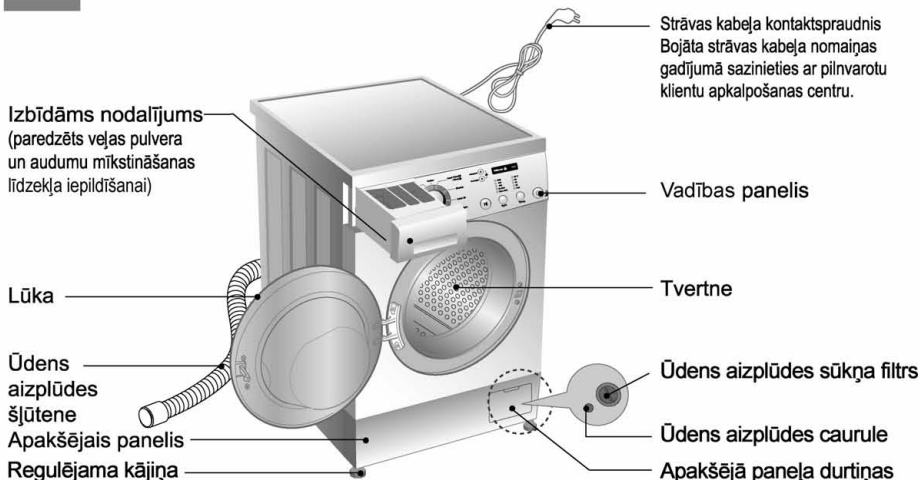

Nosaukums	VEĻAS MAZGĀJAMĀ MAŠĪNA AR PRIEKŠĒJO IELĀDI		
Modelis	F12C3QD(P)(1~9)	F10C3QD(P)(1~9)/ S00C3QDP	F80C3QD(P)(1~9)
Ietilpība	7 kg		
Barošana	220 – 240 V ~, 50 Hz		
Izmēri (pxdzxa)	600mm x 550mm x 850mm		
Svars	65kg		
maks. jauda	2100W 0,33 W (izslēgtā režīmā, gaidīšanas režīmā)		
Ūdens patēriņš	49 l		
Pieļaujama ūdens spiediens	0,3 – 10 kgs/cm ² (30-1000 kPa)		

* Lai uzlabotu veļas mazgājamās mašīnas veiktspēju, ierīces ārējais izskats un parametri var tikt mainīti bez iepriekšēja brīdinājuma.

■ Piederumi



Ūdens ieplūdes šjūtene
(1 gab.)



Uzgriežņatslēga

Uzstādīšana

Neglabājiet veļas mazgājamo mašīnu vietā, kur temperatūra ir zemāka par 0 °C, vai neuzstādi to vietā, kas pakļauta nelabvēlīgiem laika apstākļiem. Veļas mazgājamā mašīna jāsamazina saskaņā ar spēkā esošām elektroapgādes iestāžu prasībām. Ja ierīce tiek uzstādīta uz grīdas, kurai uzklāta grīdsegma, šī grīdsegma nedrīkst aizklāt starp veļas mazgājamo mašīnu un grīdu esošo spraugu.

Valstis, kurās ir izplatīti tarakāni vai citi parazīti, pievērsiet īpašu uzmanību tam, lai veļas mazgājamā mašīna vienmēr būtu tīra. Tarakānu vai citu parazītu izraisītu bojājumu novēršana neietilpst garantijas noteikumos.

■ Transportēšanai paredzētās skrūves

Lai aizsargātu veļas mazgājamo mašīnu transportēšanas laikā, ierīce tiek nostiprināta ar transportēšanai paredzētām skrūvēm.

- Pirms ierīces lietošanas noņemiet iesaiņojuma materiālus un transportēšanai paredzētās skrūves.

Atbrīvojot ierīces pamatni no iesaiņojuma materiāliem, neaizmirstiet izņemt arī vidusdaļā uzstādīto ieliktni.

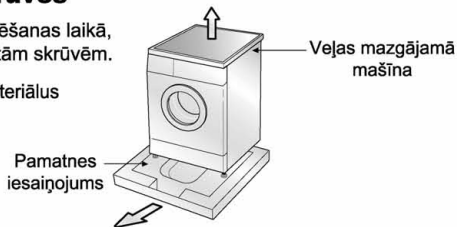

■ Transportēšanai paredzēto skrūvju izskrūvēšana

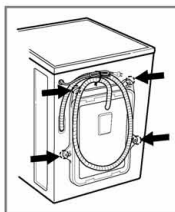

1. Lai transportēšanas laikā nepieļautu ierīces iekšējo detaļu bojājumus, veļas mazgājamā mašīna ir nostiprināta, izmantojot 4 transportēšanai paredzētās skrūves. Pirms ierīces lietošanas izskrūvējiet šīs skrūves un noņemiet arī gumijas noslēgus.

- Ja skrūves netiks izskrūvētas, tas var izraisīt veļas mazgājamās mašīnas vibrāciju, paaugstinātu trokšņa līmeni un nepareizu ierīces darbību.

2. Izskrūvējiet 4 skrūves, izmantojot komplektācijā ietverto uzgriežņatslēgu.

3. Izņemiet 4 skrūves un gumijas noslēgus, nedaudz tos pagriežot. Saglabājiet šīs skrūves un uzgriežņatslēgu, jo tā var turpmāk noderēt.

- Pirms veļas mazgājamās mašīnas transportēšanas ieskrūvējiet skrūves tām paredzētajā vietā.

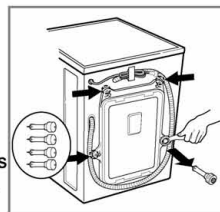

4. Aiztaisiet atveres ar komplektā iekļautajiem vāciņiem.

■ Uzstādīšanas vietas izvēle

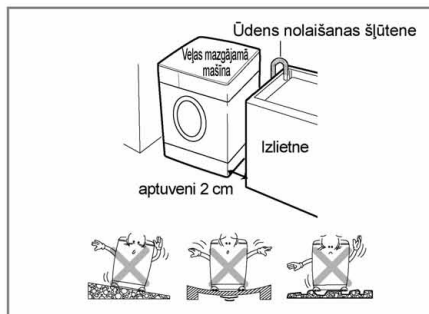

Horizontāla grīda.

Pielaujama grīdas slīpums ir 1°.

Sienas kontaktligzda.

Sienas kontaktligzdai jāatrodas 1,5 m attālumā no veļas mazgājamās mašīnas sānu malām. Nepieslēdziet vienlaikus vienai sienas kontaktligzdai vairākas elektroierīces, jo tas var izraisīt tīkla pārslodzi.

Uzstādīšana

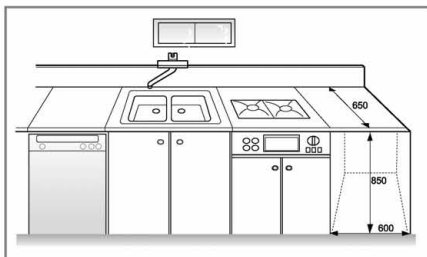

Brīva telpa:

Nepieciešams nodrošināt ierīces sānos un aizmugurē brīvu telpu (10 cm aizmugurē/2 cm kreisajā un labajā pusē).

Nenovietojiet uz veļas mazgājamās mašīnas saimniecības priekšmetus. Tie var sabojāt ierīces virsmu un vadības sistēmu.

Novietojums

Uzstādiet veļas mazgājamo mašīnu uz cietas, līdzenas grīdas.

Pārbaudiet, vai grīdsegas netraucē ierīces ventilācijai.

- Lai novērstu grīdas nelīdzenumus, novietojiet zem veļas mazgājamās mašīnas koka, kartona vai citu materiālu paliktņus.
- Ja ierīce ir jāuzstāda blakus gāzes plītij vai ogļu plītij, starp ierīcēm nepieciešams novietot siltumizolējošu starpsienu (85x60 cm), ar foliju pārklāto pusi pavēršot pret plīti.
- Neuzstādiet ierīci telpās, kur temperatūra ir zemāka par 0 °C.
- Pārbaudiet, vai pēc uzstādīšanas veļas mazgājamai mašīnai var ērti piekļūt iespējamā remonta laikā.
- Izmantojot transportēšanas skrūvēm paredzēto uzgriežņatslēgu, noregulējiet ierīces kājiņas, lai nolīmeņotu veļas mazgājamo mašīnu, un starp ierīces augšējo vāku un darbvirsmu atstājat vismaz 20 mm atstarpi.

Ūdens aizplūdes šļūtenes uzstādīšana

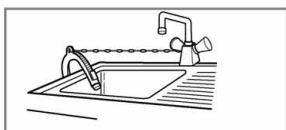

- Cieši nostipriniet ūdens aizplūdes šļūteni, izmantojot ķēdi.
- Šādi nostiprinot šļūteni, nepieļausit grīdas bojājumus, kas varētu rasties ūdens noplūdes laikā.

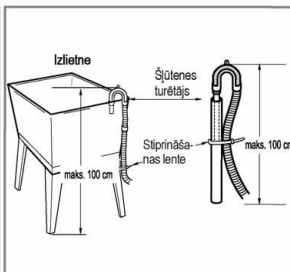
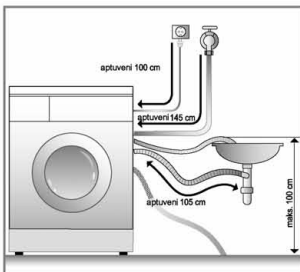
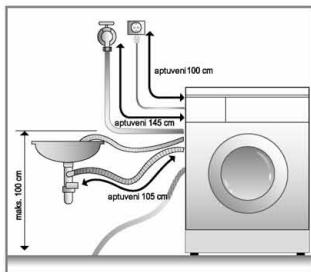

- Neuzstādiet ūdens aizplūdes šļūteni augstāk par 100 cm virs grīdas.
- Ja ūdens aizplūdes šļūtene ir garāka nekā nepieciešams, necentieties iebīdīt lieko daļu veļas mazgājamā mašīnā. Tas var radīt lielāku trokšņa līmeni.

Uzstādīšana

■ Pieslēgums elektrotīklam

1. Nepieslēdziet veļas mazgājamo mašīnu, izmantojot pagarinātāju vai T elementu.
 2. Bojāta strāvas kabeļa nomaiņas gadījumā sazinieties ar pilnvarotu uzņēmuma LG klientu apkalpošanas centru vai sertificētu speciālistu.
 3. Pēc mazgāšanas izslēdziet veļas mazgājamo mašīnu un atvienojiet to no elektrotīkla.
 4. Pievienojiet ierīci tikai saņemtai sienas kontaktligzdai.
 5. Uzstādiet veļas mazgājamo mašīnu tā, lai strāvas kabeļa kontaktspraudnis būtu ērti pieejams.
- Ierīces remontu drīkst veikt tikai kvalificēti speciālisti. Nekvalificētu personu veikts remonts var izraisīt ierīces bojājumus vai nopietnus darbības traucējumus. Sazinieties ar vietējo klientu apkalpošanas centru.
 - Neuzstādiet ierīci telpās, kur temperatūra ir zemāka par 0 °C. Zem spiediena esošās šļūtenes var uzsprāgt. Ja temperatūra ir zemāka par 0 °C, tas var negatīvi ietekmēt elektroniskos vadības elementus.
 - Ja veļas mazgājāmā mašīna tiek piegādāta ziemā un temperatūra ir zemāka par 0 °C, pirms ierīces lietošanas atstājiet to istabas temperatūrā vairākas stundas.

BRĪDINĀJUMS

STRĀVAS KABEĻA DROŠĀ LIETOŠANA

Lielāko daļu elektroierīču ieteicams pieslēgt atsevišķām kontaktligzdām, tātad katra ierīce jāpieslēdz tikai vienai kontaktligzdai. Izlasiet lietotāja rokasgrāmatas sertifikāciju lappusi. Nepārslodojiet kontaktligzdas. Pārslodotas, bojātas sienas kontaktligzdas, pagarinātāji, atkailināti vadi, saplaisājusī vai bojāta strāvas kabeļu izolācija var radīt bīstamību. Šādi bojājumi var izraisīt elektrošoku vai ugunsgrēku. Periodiski pārbaudiet strāvas kabeļi un, ja konstatējat bojājumus, atvienojiet to no elektrotīkla. Nomainiet bojāto strāvas kabeļi pret kabeļi ar tādiem pašiem parametriem. Nepieļaujiet strāvas kabeļa fiziskus vai mehāniskus bojājumus, piemēram, kabeļa samezģošanas, saliekšanas, tā ievēršanu durvis vai pārmērīgu nospiegšanu. Pievērsiet īpašu uzmanību kontaktspraudnim, sienas kontaktligzdām vai vietai, kur strāvas kabelis savienojas ar ierīci.

Ja ierīcei tiek izmantots kabeļa pagarinātājs vai elektriska, pārnēsājama kontaktligzdas ierīce, tai jābūt novietotai tā, lai tā netiktu pakļauta šakatu vai mitruma ietekmei.

■ Ūdens ieplūdes šļūtenes pievienošana

Ierīces pieslēgšanai ūdensvadam lietojiet tikai jaunas šļūtenes.

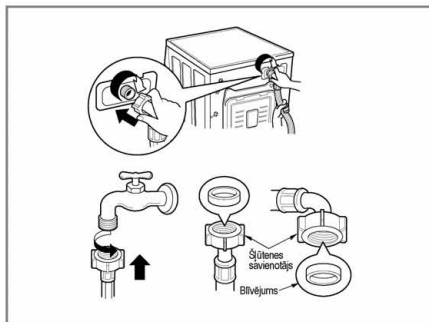

- Ūdens sistēmā esošajam ūdens spiedienam jābūt 30–1000 kPa robežās (0,3–10 kgs/cm²).
- Veicot pieslēgšanu vārstam, nepieļaujiet šļūtenes atslāpošanos.
- Ja ūdens spiediens pārsniedz 1000 kPa, nepieciešams uzstādīt ierīci, kas pazemina spiedienu.

- Lai nepieļautu ūdens ieplūdes šļūtenē noplūdes, tiek izmantotas divas starplikas.
- Pārbaudiet šļūteņu necaurlaidību, atgriežot līdz galam ūdenskrānu.
- Periodiski pārbaudiet šļūtenes stāvokli un, ja nepieciešams, nomainiet to.
- Pārbaudiet, vai šļūtene nav samezģojusies vai saspiesta.

PIEZĪMĒ

Ja pēc pieslēgšanas vēl arvien ir vērojama ūdens noplūde, vēlreiz veiciet iepriekš minētās darbības. Pieslēdziet šļūteni standarta krānam. Ja krānam ir kvadrātveida vai ļoti plats šķērsgriezums, noņemiet paplašinājuma gredzenu un pievienojiet šļūteni krānam, izmantojot pārejas elementu.

Uzstādīšana

SVARĪGI!

Šo ierīci nedrīkst izmantot uz kuģiem vai pārvietojamos objektos, piemēram, pārvietojamās mājās, lidmašīnās u.c. Ja neizmantosiet ierīci (piemēram, brīvdienās), aizgrieziet ūdens krānu. Atbrīvojoties no nolietotās ierīces, nogrieziet strāvas kabeli un iznīciniet kontaktspraudni. Lai bērni nevarētu iekļūt ierīcē un tur ieslēgties, sabojājiēt lūkas slēdzeni. Iesaiņojuma materiāli (plēve, putuplasts) var kļūt bīstami bērniem. Pastāv nosmakšanas risks! Glabājiet iesaiņojuma materiālus bērniem nepieejamās vietās.

■ Horizontālā līmeņošana

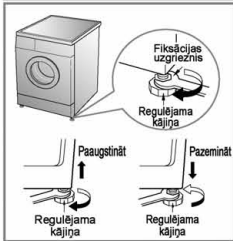

1. Lai nepieļautu vibrāciju un pārmērīgu trokšņa līmeni, veļas mazgājamā mašīna jāuzstāda horizontālā stāvoklī uz cietas, līdzenas grīdas, ieteicams telpas stūrī.
2. Ja grīda ir nelīdzena, nolīmeņojiet ierīci, izmantojot regulējamās kājiņas. Lai novērstu grīdas nelīdzenumu, novietojiet zem kājiņām koka gabalus vai citus priekšmetus. Pārliecinieties, vai visas četras kājiņas pareizi saskaras ar grīdu, un pēc tam pārbaudiet ierīces horizontālo stāvokli (izmantojot līmeņrādi).
3. Ja veļas mazgājamā mašīna nav stabila, atslābiniet attiecīgās kājiņas plastmasas kontruzgriezni un atgrieziet vai pievelciet kājiņu tā, lai nodrošinātu stabilitāti. Pēc tam noteikti pievelciet kontruzgriezni, tādējādi nostiprinot kājiņas stāvokli.

PIEZĪME Ja veļas mazgājamā mašīna tiek uzstādīta uz paaugstinājuma, tā cieši jānostiprina, lai nepieļautu apgāšanos.

※ **Nostipriniet noregulētās kājiņas, pievelkot fiksācijas uzgriezni pretēji pulksteņrādītāju kustības virzienam.**

DIAGONĀLES PĀRBAUDE

Piespiežot veļas mazgājamās mašīnas augšējā paneļa stūrus, ierīcei nevajadzētu saskrāpēt vai pārvietoties uz augšu vai uz leju (lūdzu, pārbaudiet abus virzienus). Ja, veicot iepriekš minētās darbības, ierīci var saskrāpēt, noregulējiet kājiņas vēlreiz.

■ Betona grīdas

- Uzstādīšanas vietai jābūt tīrai, sausai un līdzenai.
- Uzstādiēt veļas mazgājamo mašīnu uz cietas, līdzenas grīdas.
- Uzstādot veļas mazgājamo mašīnu uz flīzēm, novietojiet zem ierīces kājiņām gumijas paliktņus.

※ **Nepieļaujiet, lai uz ierīces kājiņām nokļūst ūdens. Pretējā gadījumā veļas mazgājamā mašīna var slīdēt.**

■ Koka grīdas

- Koka grīdas ir īpaši pakļautas vibrācijai.
- Lai nepieļautu vibrācijas, ieteicams novietot zem katras kājiņas gumijas paliktņus, kuru biezums ir vismaz 15 mm. Nostipriniet paliktņus ar skrūvēm.
- Izvēlieties telpas stūrī, kur grīda ir pēc iespējas stabilāka.

※ **Gumijas paliktņus (artikuls 4620ER3001B) var iegādāties uzņēmuma LG klientu apkalpošanas centrā.**

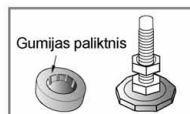

▲ Svarīgi!

• Pareizi novietojot un nolīmeņojot ierīci, tā droši un efektīvi darbosies ilgus gadus.

- Veļas mazgājamai mašīnai jāatrodas horizontālā un stabilā stāvoklī.
- Tā nedrīkst svārstīties darbības laikā.
- Uzstādīšanas vietai jābūt līdzenai. Uz grīdas nedrīkst būt grīdas vasks un citas smērvielas.

Pirms mazgāšanas

■ Pirms pirmās veļas mazgāšanas reizes

Aktivizējiet pilnu veļas mazgāšanas ciklu, neievietojot veļu (izmantojot režīmu KOKVILNA 60 °C un pusi no mazgāšanas līdzekļa). Tas ļaus iztīrīt tvertnē palikušās rūpnieciskā ražošanas procesa paliekas.

■ Pirms mazgāšana

1. Uzlīmes

Iepazīstieties ar apģērbu uzlīmēs esošo informāciju. Parasti tajās ir ietverta informācija par audumiem un pieļaujamajiem mazgāšanas režīmiem.

2. Šķirošana

Dažādiem audumiem nepieciešama atšķirīga mazgāšanas temperatūra un attiecīgs veļas izgriešana paredzēts tvertnes griešanās ātrums.

Lai iegūtu labākos rezultātus, atdaliet veļu, kurai nepieciešams viens un tas pats mazgāšanas režīms. Mazgājiet tumšus audumus un gaišus vai baltus audumus atsevišķi.

Pretejā gadījumā var rasties krāsainu audumu izbalošana, kā arī balto audumu nokrāsošanās. Ja iespējams, nemazgājiet ļoti netīru veļu kopā ar vidēji netīru veļu.

Veļas netīrības pakāpe (ļoti netīra, vidēji netīra, nedaudz netīra)	Krāsa (balta, gaiša, tumša)	Plūksnas (veļa, kuru mazgājot, rodas plūksnas;veļa, kas uztver plūksnas)
<i>Sašķirojiet veļu, ievērojot netīrības pakāpi.</i>	<i>Atdaliet baltos audumus no krāsainajiem.</i>	<i>Drēbes, no kurām izdalās plūksnas, jāmazgā atsevišķi.</i>
Veļa, kuru mazgājot, rodas plūksnas: halāti, dvieļi. Veļa, kas uztver plūksnas: sintētika, velvets, zeķes.		

3. Pirms veļas ievietošanas

■ Ievietojot veļu ierīcē, sajauciet mazus veļas gabalus ar lieliem. Vispirms ievietojiet lielus veļas gabalus. To daudzums nedrīkst pārsniegt pusi kopējā veļas tvertnes apjoma. Nemazgājiet veļas mazgājamā mašīnā atsevišķi lielus veļas gabalus. Tas var izraisīt veļas tvertnes nestabilitāti. Ievietojiet ierīcē vēl vienu vai divus līdzīgus apģērba gabalus.



- Pārbaudiet, vai kabatas ir tukšas. Kabatās atstāti priekšmeti, piemēram, naglas, kniepadatas, sērkokociņi, pildspalvas, monētas, atslēgas un citi priekšmeti, var izraisīt gan ierīces, gan veļas bojājumus.



- Aiztaisiet rāvējslēdzējus, spiedpogas un sasieniet auklas, jo tās var aizķerties cita aiz citas.



- Lai atvieglotu mazgāšanu, apstrādājiet traipus un īpaši netīras vietas, piemēram, uz kreklu aprocēm vai apkaklītēm, ar ūdenī izšķīdinātu veļas pulveri.

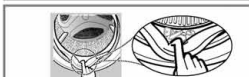

- Lai nepieļautu lūkas blīvējuma un veļas bojājumus, pārbaudiet, vai starp lūku un tās blīvējumu nav iesprūduši veļas gabali.



- Pārbaudiet, vai lūkas blīvējuma malās nav redzami mazi veļas gabali, kuri var tikt iespiesti.

- Pārbaudiet, vai veļas tvertnē nav palikušas drēbes no iepriekšējās mazgāšanas reizes. Pretējā gadījumā tās var tikt sabojātas nākamās mazgāšanas laikā.

Veļas pulvera iepildīšana

■ Veļas pulvera un audumu mīkstināšanas līdzekļa iepildīšana

1. Izvelkamā atvilktnē

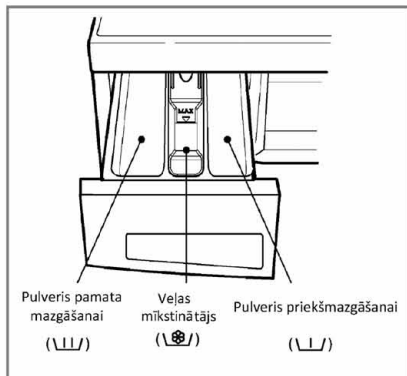

Tikai pamata mazgāšana → \\|/

Priekšmazgāšana + pamata mazgāšana → \\|/ • \\|/

UZMANĪBU

Glabājiet visus veļas pulverus un pārējos mazgāšanas līdzekļus bērniem nepieejamā vietā. Iespējama saindēšanās!
Pārāk liels daudzums veļas pulvera, balinātāja vai mīkstinātāja var izraisīt ūdens noplūdes.
Lietojiet mazgāšanas līdzekli tādā daudzumā, kā rekomendējis tā ražotājs.

2. Veļas mīkstinātāja ielāde

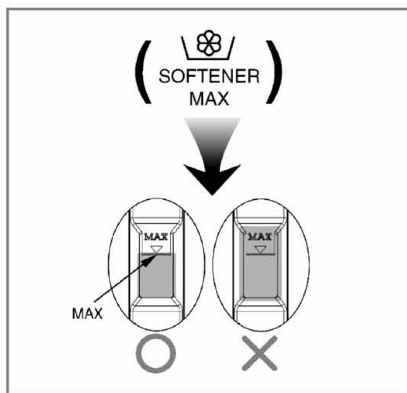

- Nepievienojiet veļas mīkstinātāju virs maksimālās ielādes līnijas. Atvilktnes pārpildīšana var novest pie priekšlaicīga mīkstinātāja iepludināšanas ūdenī un atstāt traipus uz apģērba. Akurāti aizveriet pulvera atvilktni.
- Neatstājiet veļas mīkstinātāju konteinerā uz periodu, kas pārsniedz 2 dienas (jo mīkstinātājs var sacietēt).
- Mīkstinātājs tiks pievienots ūdenim automātiski pēdējā skalošanas posma laikā.
- Ūdens padeves laikā neizvelciet atvilktni.
- Neielejiet atvilktnē šķīdinātājus (benzīnu u.tml.).



Nepievienojiet veļas mīkstinātāju tieši uz apģērba

Veļas pulvera iepildīšana

3. Pulvera ielādes normas

- Nepieciešamā veļas pulvera daudzums tiek noteikts atbilstoši tā ražotāja instrukcijām.
- Ja tiek pievienots vairāk pulvera nekā rekomendēts, mašīnā radīsies pārāk lielu daudzumu putu, kas var pasliktināt mazgāšanas kvalitāti, kā arī radīt pārmērīgu noslodzi veļas mašīnas elektrodzinējam, kas var radīt darbības kļūmes.
- Vislabāko rezultātu iegūšanai tiek rekomendēts izmantot pulverveida mazgāšanas līdzekļus.
- Ja vēlaties izmantot šķidro mazgāšanas līdzekli, ievērojiet vadlīnijas, ko norādījis mazgāšanas līdzekļa ražotājs.
- Jūs varat ieliet šķidro mazgāšanas līdzekli tieši galvenajā mazgāšanas līdzekļa atvilktnē, ja uzreiz uzsākat ciklu.
- Lūdzu, neizmantojiet šķidro mazgāšanas līdzekli, ja izmantojat 'laika aizturi', jo šķidrums var sacietēt, vai, ja esat izvēlēties 'pirms mazgāšanu'.
- Ja izveidojušās pārāk liels daudzums putu, nepieciešams samazināt mazgāšanas līdzekļa daudzumu!
- Mazgāšanai nepieciešamais pulvera daudzums var mainīties atkarībā no ūdens temperatūras, ūdens cietības, apģērba izmēriem un netīrības pakāpes. Lai sasniegtu vislabākos rezultātus, izvairieties no pārāk liela putu daudzuma veidošanās.

Brīdinājums

Neļaujiet mazgāšanas līdzeklim sacietēt.

Ja tā notiek, tas var izraisīt aizsprostojanos, vāju skalošanas veikspēju vai nepatīkamu smaku.



- Pilna ielāde: atbilstoši ražotāja rekomendācijām.
- Nepilna ielāde: 3/4 no rekomendētā daudzuma.
- Minimāla ielāde: 1/2 no pilnai ielādei paredzētā daudzuma.

- Veļas pulveris tiek ievadīts ūdenī mazgāšanas sākuma posmā.

4. Ūdens mīkstinātājs

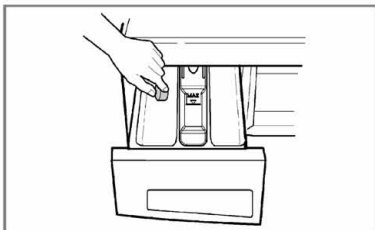

• Izmantojot ūdens mīkstinātāju, tiek neitralizēti cietības sāļi, novēršot kaļķakmens veidošanos uz veļas mašīnas detaļām un veļas. Sākumā pievienojiet mazgāšanas līdzekli, tad ūdens mīkstinātāju.

• Mazgāšanas līdzekli izmantojiet tādā daudzumā kā mazgāšanai mīkstā ūdenī.

5. Plātniņu izmantošana

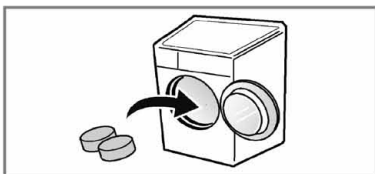

1) Atveriet durtiņas un ielieciet plātni iekšpusē.

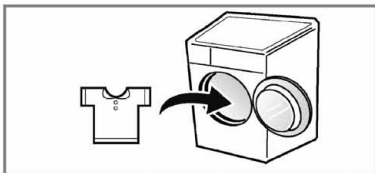

2) Ievietojiet tvertnē veļu.

Funkcijas

■ IETEICAMIE MAZGĀŠANAS REŽĪMI ATKARĪBĀ NO AUDUMU VEIDA

Režīms	Papildinformācija	Temperatūra	Iespējas	Maksimāla ielāde
Cotton	Krāsnoturīgi apģērbi (krekli, naktskrekli, pidžamas utt.) un viegli netīri kokvilnas apģērbi (apakšveļa).	60°C (Cold, 30°C, 40°C, 95°C)	- Intensive - Pre Wash	Ne vairāk par 7.0 kg
Synthetic	Poliamīds, akrils, poliesteris.	40°C (Cold, 30°C, 60°C)		Ne vairāk par 3.5 kg
Cotton Quick	Nedaudz netīra kokvilnas veļa.			Ne vairāk par 3.5 kg
Quick 30	Audumu veids tāds pats kā režīmā COTTON (Kokvilna) un SYNTHETIC (Sintētika).	30°C (Cold, 40°C)	- Intensive	Ne vairāk par 2.0 kg
Delicate	Trausli audumi, kas ātri bojājas (zīds, aizkari).	40°C (Cold, 30°C)		Ne vairāk par 2.0 kg
Hand Wash / Wool 	Vilnas izstrādājumi ar uzlīmi "Mazgāt ar rokām"	40°C (Cold, 30°C)		Ne vairāk par 2.0 kg
Blanket	Tikai gultas pārklāji.			Ne vairāk par 7.0 kg
Baby Care	Bērnu drēbes.	60°C (95°C)	- Intensive - Pre Wash	Ne vairāk par 6.0 kg

Funkcijas

- * **PRE WASH** (Priekšmazgāšana): Ja veļa ir ļoti netīra, režīms **Pre Wash** būs visefektīvākais. Priekšmazgāšanas režīms ir paredzēts programmai **COTTON** (Kokvilna) un **SYNTHETIC** (Sintētika).
- * **INTENSIVE** (INTENSĪVAIS REŽĪMS): Ja jāmazgā ļoti netīra veļa, var palielināt mazgāšanas efektivitāti, izvēloties iespēju **Intensive**.
- * Iestatiet programmu uz "Cotton 40°C + Intensive (Half Load)", "Cotton 60°C + Intensive (Half Load)", "Cotton 60°C + Intensive (Full Load)", lai veiktu testēšanu saskaņā ar EN60456 (šīs ir visefektīvākās programmas attiecībā uz kombinēto elektroenerģijas un ūdens patēriņu šāda tipa kokvilnas veļas mazgāšanai).
- * Faktiskā ūdens temperatūra var atšķirties no norādītā cikla temperatūras.
- * Testa rezultāti ir atkarīgi no ūdens spiediena, ūdens cietības, ievadītā ūdens temperatūras, telpas temperatūras, veļas tipa un daudzuma, netīrības pakāpes, izmantotā mazgāšanas līdzekļa, elektroenerģijas padeves svārstībām un izvēlētajām papildiespējām.



Šīs veļas mazgājamās mašīnas vilnas izstrādājumu mazgāšanas ciklu ir apstiprinājis uzņēmums Woolmark, pieņemot, ka veļa tiek mazgāta atbilstoši veļas birkās minētajiem norādījumiem un veļas mazgājamās mašīnas M0801 ražotāja noteikumiem.

- * **Piezīmes.** Ieteicams lietot neitrālu mazgāšanas līdzekli.
Vilnas izstrādājumu mazgāšanas ciklā tiek veikti lēni apgriezieni un saudzīga veļas izgriešana.

* Informācija par galvenajām mazgāšanas programmām ar daļēju ielādi

Programa	Laiks minūtēs	Atlikušais mitruma daudzums	Ūdens litros	Elektroenerģija kWh
		1200/1000 apgr./min.		
Cotton 40 °C	77	53%	63	0.69
Cotton 60 °C	82	53%	58	1.20

Veļas mazgājamās mašīnas lietošana

Smartdiagnosis™ funkcija
preinama tik gaminuiose,
ant kurių yra Smartdiagnosis™
ženklas.



1. Mazgāšana noklusējuma režīmā

- Lai ieslēgtu veļas mazgājamo mašīnu, nospiediet taustiņu **Power (Barošana)**.
- Nospiediet taustiņu **Start/Pause (Sākt/pauze)**.

※ NOKLUSĒJUMA REŽĪMS

- **Mazgāšana: tikai galvenā mazgāšana**

- **Skalošana: 3 reizes**

- **Veļas izgriešana:**

800 apgr./min. [F80C3QD(P)(1~9)]

1000 apgr./min. [F10C3QD(P)(1~9)/ S00C3QDP]

1200 apgr./min. [F12C3QD(P)(1~9)]

- **Ūdens temperatūra 60°C**

- **Režīms: COTTON (Kokvilna)**

2. Manuāla režīmu izvēle

- Lai ieslēgtu veļas mazgājamo mašīnu, nospiediet taustiņu **Power (Barošana)**.
- Izvēlieties nepieciešamos darba nosacījumus, pagriežot programmētāju un nospiežot katru taustiņu.
- Nospiediet taustiņu **Start/Pause (Sākt/pauze)**.

Plašāku informāciju par režīmu izvēli skatiet rokasgrāmatas 39.-42. lpp.

Mazgāšanas režīmi

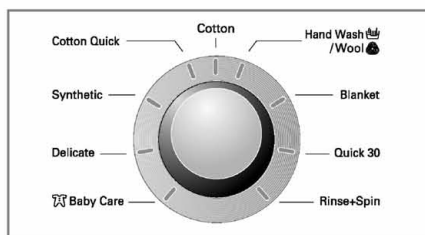

• Veļas mazgājāmā mašīnā atkarībā no audumu veida ir iespējami 9 mazgāšanas režīmi.

• Ieslēdzot ierīci, tā automātiski pārslēdzas režīmā COTTON (Kokvilna).

• Pagriežot regulatoru, mazgāšanas režīmi mainīsies šādā secībā:

COTTON (Kokvilna) – HAND WASH/WOOL (Mazgāšana ar rokām/vilna) – BLANKET (Dūnu sega) – QUICK 30 (Ātrā mazgāšana 30) – RINSE+SPIN (Skalošana un veļas izgriešana) – BABY CARE (Bērnu drēbes) – DELICATE (Saudzīgā programma) – SYNTHETIC (Sintētika) – COTTON QUICK (Ātrā kokvilnas programma)

Uz programmas izvēli norādīs vadības panelī esošais indikators.

Ieteikumi par mazgāšanas režīmu izvēli atkarībā no audumu veida ir izklāstīti rokasgrāmatas 36. lpp.

Veļas mazgājamās mašīnas lietošana

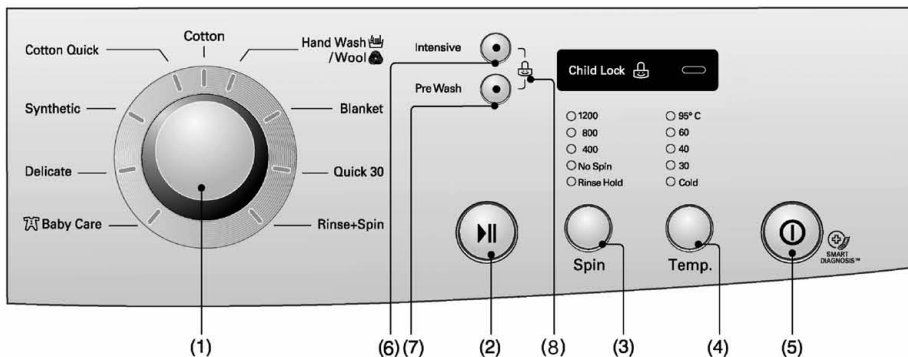

- (1) Regulators: darba režīms
 (2) Taustiņš: Start/Pauze (Sākt/Pauze)
 (3) Taustiņš: Spin (Veļas izgriešana)
 (4) Taustiņš: Temp.
 (5) Taustiņš: Power (Barošana)
 (6) Taustiņš: Intensive (Intensīvais režīms)
 (7) Taustiņš: Pre Wash (Priekšmazgāšana)
 (8) Taustiņu bloķēšanas funkcija

Iespējas

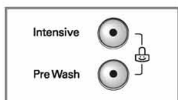

- Iespēju taustiņi ir paredzēti mazgāšanas un skalošanas veida izvēlei.

1. Intensive (Intensīvais režīms)

- Galvenais mazgāšanas cikls būs intensīvāks, ja izvēlēsities iespēju **Intensive**.
- Izvēloties iespēju **Intensive**, atkarībā no izvēlētās programmas mazgāšanas laiks var palielināties.
- Lai izmantotu šo iespēju, pirms mazgāšanas programmas aktivizēšanas nospiediet šo taustiņu vienu reizi.

2. Pre Wash (Priekšmazgāšana)

- Nospiediet šo taustiņu, ja veļa ir iepriekš jāapstrādā.
- Izmantojot iespēju **Pre Wash (Priekšmazgāšana)**, neiepildiet šķidro mazgāšanas līdzekli galvenajā mazgāšanas līdzekļu nodalījumā. Tas paredzēts tikai galvenajai mazgāšanai.

Uz programmas izvēli norādīs vadības panelī esošais indikators.



Veļas mazgājamās mašīnas lietošana

Veļas izgriešana

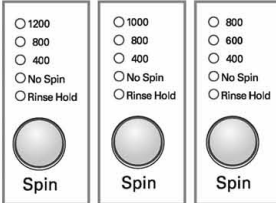

[F12C3QD(P)(1-9)] [F10C3QD(P)(1-9)] [F80C3QD(P)(1-9)]
/ S00C3QDP]

• Veļas izgriešanas taustiņš Spin ir paredzēts tvertnes ātruma izvēlei veļas izgriešanas laikā. Ātrums tiek mērīts apgriezienos minūtē.

1. Veļas izgriešanas ātruma izvēle

• Tālāk ir minēti veļas izgriešanas ātruma parametri, kas atkarīgi no izvēlēta mazgāšanas režīma.

[F12C3QD(P)(1-9)]

- Cotton, Cotton Quick, Rinse+Spin, Quick 30
Rinse Hold - No Spin - 400 - 800 - 1200
- Delicate, Blanket, Baby Care, Synthetic, Hand Wash/Wool
Rinse Hold - No Spin - 400 - 800

[F10C3QD(P)(1-9)/ S00C3QDP]

- Cotton, Cotton Quick, Rinse+Spin, Quick 30
Rinse Hold - No Spin - 400 - 800 - 1000
- Delicate, Blanket, Baby Care, Synthetic, Hand Wash/Wool
Rinse Hold - No Spin - 400 - 800

[F80C3QD(P)(1-9)]

- Cotton, Cotton Quick, Rinse+Spin, Quick 30
Rinse Hold - No Spin - 400 - 600 - 800
- Delicate, Blanket, Baby Care, Synthetic, Hand Wash/Wool
Rinse Hold - No Spin - 400 - 600

2. Bez veļas izgriešanas

- Izvēloties šo režīmu, veļas tvertne tiks apturēta pēc ūdens izsūkšanās.

3. Rinse Hold (Bez ūdens izsūkšanās)

- Ja jums jādodas projām, taču mazgāšana vēl nav pabeigta, var izvēlēties iespēju **Rinse Hold** secīgi nospiežot **veļas izgriešanas taustiņu**. Pēc pilna mazgāšanas un skalošanas cikla no veļas mazgājamās mašīnas netiks izsūknēts ūdens. Tas novērsīs veļas krokošanos.
- Ja aktivizējāt režīmu **Rinse Hold**, taču vēlaties to atcelt, nospiediet taustiņu **Start/Pause**, lai atceltu režīmu **Spin** un aktivizētu veļas izgriešanas ātrumu vai programmas.
- Lai ieslēgtu programmu, nospiediet vēlreiz taustiņu **Start/Pause**.

Ūdens temperatūra

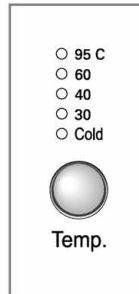

• Taustiņš **Temp.** paredzēts ūdens temperatūras izvēlei.

- 95 C
- 60
- 40
- 30
- Cold

- Aukstais ūdens
- 30°C / 40°C / 60°C / 95°C

Pieļaujamās ūdens temperatūras (atkarībā no izvēlēta mazgāšanas režīma) ir minētas rokasgrāmatas 36. lpp.

Uz temperatūras izvēli norādīs vadības panelī esošais indikators.

Veļas mazgājamās mašīnas lietošana

Taustiņu bloķēšanas funkcija

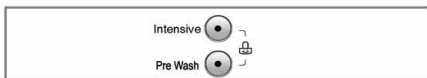

Šī funkcija ir paredzēta visu taustiņu bloķēšanai, lai nepieļautu, ka tos aktivizē bērni.

- Taustiņu bloķēšanas režīmu var ieslēgt, vienlaikus nospiežot taustiņu **Intensive** un **Pre Wash** (aptuveni 3 sekundes).

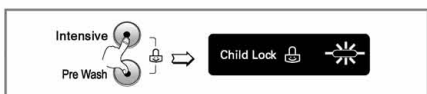

- Iestatot šo režīmu, taustiņus nevar aktivizēt, izņemot taustiņu **Power**.
- Lai deaktivizētu taustiņu bloķēšanas režīmu, vēlreiz nospiediet taustiņu **Intensive** un **Pre Wash** (aptuveni 3 sekundes).



- Lai nepieciešamības gadījumā mainītu taustiņu bloķēšanas režīmu, izpildiet tālāk minētās darbības.
 - Nospiediet vienlaikus taustiņu **Intensive** un **Pre Wash** (aptuveni 3 sekundes).
 - Nospiediet taustiņu **Start/Pause**.

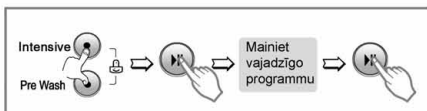

- Taustiņu bloķēšanas režīmu var ieslēgt jebkurā laikā. Tas tiks automātiski izslēgts mazgāšanas beigās.

Veļas mazgājamās mašīnas lietošana

Barošana



1. Ieslēgšanas/izslēgšanas taustiņš

- Taustiņš **Power** ir paredzēts veļas mazgājamās mašīnas ieslēgšanai un izslēgšanai.
- Turklāt šo taustiņu var arī izmantot, lai atceltu taimera funkciju.

2. Noklusējuma režīms

- Pēc veļas mazgājamās mašīnas ieslēgšanas, nospiežot taustiņu **Power**, ierīce automātiski pārslēdzas mazgāšanas režīmā COTTON. Arī uz visiem pārējiem mazgāšanas režīmiem attiecas noklusējuma režīms.
- Tādējādi, lai sāktu mazgāšanu noklusējuma režīmā, pēc ierīces ieslēgšanas nospiediet taustiņu **Start/Pause**.

NOKLUSĒJUMA PARAMETRI:

- [F80C3QD(P)(1~9)]
- Cotton (Kokvilna) 60°C / 800 apgr./min.
- [F10C3QD(P)(1~9)/ S00C3QDP]
- Cotton (Kokvilna) 60°C / 1000 apgr./min.
- [F12C3QD(P)(1~9)]
- Cotton (Kokvilna) 60°C / 1200 apgr./min.

Sākt/Pauze



1. Sākt

- Taustiņš **Start/Pause** ir paredzēts mazgāšanas programmas ieslēgšanai vai tās apturēšanai.

2. Pauze

- Ja nepieciešams īslaicīgi apturēt mazgāšanas procesu, nospiediet taustiņu **Start/Pause**.
- Pēc šī taustiņa nospiešanas **veļas mazgājamā mašīna** automātiski izslēgsies **pēc četrām minūtēm**.

Mazgāšanas procesa pabeigšana

- Kad mazgāšana ir pabeigta, atskan signāls, un barošana tiek automātiski izslēgta.
- Izslēdziet ierīci un aizgrieziet ūdenskrānu.

Atlikušais laiks

- Aptuvenais laiks ir atkarīgs no tālāk minētajiem mazgāšanas režīmiem.

Mazgāšanas režīmi	[F12/10C3QD(P)(1~9)/ S00C3QDP]
Cotton	174'
Cotton Quick	73'
Synthetic	110'
Quick 30	30'
Hand Wash/Wool (بلند / ٥)	35'
Delicate	60'
Blanket	71'
Baby Care (٧٣)	146'
Rinse+Spin	18'

- Mazgāšanas laiks var mainīties atkarībā no ievietotās veļas daudzuma, ūdens spiediena, ūdens temperatūras un citiem mazgāšanas apstākļiem.
- Ja tiek konstatēts nevienmērīgs veļas izkārtojums vai arī darbojas mazgāšanas līdzekļu palieku likvidēšanas programma, mazgāšanas laiks var palielināties (maks. palielināšanās laiks ir 45 minūtes).

Apkope

■ Veļas mazgājamās mašīnas tīrīšana

1. Ierīces korpusa tīrīšana

Rūpīga veļas mazgājamās mašīnas tīrīšana pagarinās tās darbmužu. Ierīces ārējās daļas tīriet ar siltu ūdeni un neitrālu mazgāšanas līdzekli. Pēc tam mitrās virsmas notīriet ar tīru drāniņu un ļaujiet nožūt.

▲ UZMANĪBU!

Netīriet veļas mazgājamo mašīnu ar etilspirtu, šķīdinātājiem vai citām līdzīgām vielām.

2. Iekšējo daļu tīrīšana

Mazgājiet iekšējās daļas ar 1 glāzi (250 ml) balinātāja, kas samaisīts ar 2 glāzēm (500 ml) veļas pulvera.

Ieslēdziet veļas mazgājamo mašīnu un veiciet pilnu mazgāšanas ciklu, izmantojot karsto ūdeni.

Ja nepieciešams, atkārtojiet šo darbību.

PIEZĪMĒ

Lai notīrītu cieta ūdens atstātās nogulsnes, lietojiet tikai veļas mazgājāmām mašīnām paredzētus tīrīšanas līdzekļus.

* Lai nepieļautu elektrošoku, pirms veļas mazgājamās mašīnas iekšējo daļu tīrīšanas atvienojiet ierīci no elektrotīkla.

* Atbrīvojoties no nolietotas ierīces, nogrieziet strāvas kabeli un iznīciniet kontaktspraudni.

* Lai bērni nevarētu iekļūt ierīcē un tur ieslēgties, sabojājiēt lūkas slēdzeni.

■ Ūdens ieplūdes filtrs

- Ja mirgo taustiņi  un  indikators, mazgāšanas līdzekļu nodalījumā neieplūst ūdens.

















- Ja ūdens ir par cietu vai tajā ir katlalkmens nogulsnes, var nosprostoties ūdens ieplūdes filtrs.

Tādēļ ieteicams to periodiski iztīrīt.

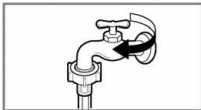

1. Aizgrieziet ūdenskrānu.



2. Atvienojiet ūdens ieplūdes šūteni.



3. Iztīriet filtru, izmantojot cietu suku.



4. Pievienojiet un nostipriniet ūdens ieplūdes šūteni.

■ Ūdens aizplūdes sūkņa filtrs

* Ūdens aizplūdes filtrs aiztur diegus un mazus priekšmetus. Lai nodrošinātu nepārtrauktu un pareizu veļas mazgājamās mašīnas darbību, regulāri pārbaudiet šā filtra stāvokli.

▲ UZMANĪBU!

Pirms atverat ūdens aizplūdes filtru, izlejiet no šūtenes atlikušo ūdeni.

1. Atveriet durvīņas uz veļas mašīnas apakšējā panela.

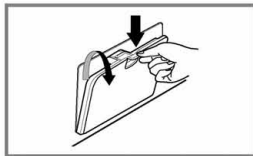

2. Izņemiet drenāžas tapu (1), lai ļautu ūdenim izplūst. Novietojiet zem durvīņām trauku, lai savāktu izplūstošo ūdeni. Kad ūdens vairs neizplūst, atveriet ūdens aizplūdes filtru (2), pagriežot to pretēji pulksteņrādītāja kustības virzienam.

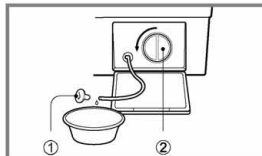

3. Izņemiet no filtra (2) svešķermeņus. Pēc filtra tīrīšanas pagrieziet to (2) pulksteņrādītāja kustības virzienā un ievietojiet atpakaļ tapu (1). Aizveriet apakšējā panela durvīņas.

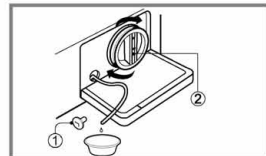

Apkope

■ Izbīdāmais nodalījums

- * Ar laiku veļas mazgājamās mašīnas izbīdāmajā nodalījumā sāk uzkrāties veļas pulvera un audumu mīkstināšanas līdzekļa atliekas.
- Izīrīet periodiski šo nodalījumu ar ūdens strūklu.
- Ja nepieciešams, nodalījumu var pilnībā izņemt no veļas mazgājamās mašīnas. Nospiediet fiksatoru un izbīdīet nodalījumu.
- Lai atvieglotu tīrīšanu, var noņemt ūdens mīkstināšanas nodalījuma augšējo daļu.

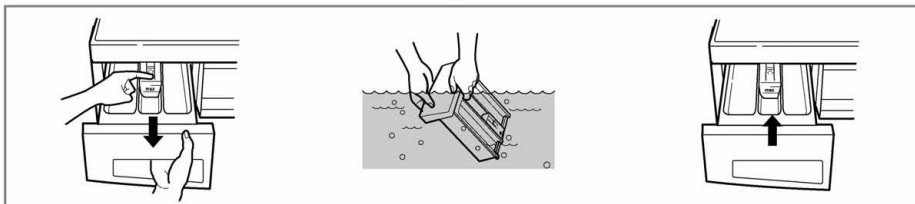

■ Izbīdāmā nodalījuma atvere

* Veļas pulveris var uzkrāties arī nodalījuma atverē, tādēļ nepieciešams to periodiski iztīrīt.

- Pēc tīrīšanas ievietojiet atpakaļ izbīdāmo nodalījumu un ieslēdziet veļas mazgājamo mašīnu skalošanas režīmā.



■ Veļas mazgājamās mašīnas tvertne

- Ja veļas mazgājamās mašīnas uzstādīšanas vietā ir ciets ūdens, izmantojiet īpašus līdzekļus, kas attīra katlakmeni un nogulsnes grūti pieejamās ierīces vietās.
- Kaut arī veļas mazgājamās mašīnas tvertne ir izgatavota no nerūsējoša tērauda, uz tās tomēr var parādīties nelieli rūsas traipi, ko rada tvertnē iestrēgušas mazas metāla detaļas (piemēram, papīra saspraudes vai kniepadatas).
- Tīrīet regulāri veļas tvertni.
- Ja lietojat katlakmens attīrīšanas līdzekli, krāsvielas vai dzidrinātāju, pārbaudiet, vai šīs vielas ir piemērotas veļas mazgājamai mašīnai.

* Katlakmens attīrīšanas līdzeklis var saturēt vielas, kas negatīvi ietekmēs noteiktas veļas mazgājamās mašīnas daļas.

* Notīrīet traipus ar īpašu tērauda virsmu tīrīšanai paredzētu tīrīšanas līdzekli.

* Neizmantojiet metāla sūdkļus.

■ Veļas mazgājamās mašīnas apkope ziemā

Ja veļas mazgājamo mašīnu tiek uzstādīta vietā, kur iespējama ūdens sasaldāšana, lai nepieļautu ierīces sabojāšanos, rīkojieties šādi:

1. Aizgrieziet ūdenskrānu.
2. Atvienojiet ūdens ievādes un aizplūdes šūtenus.
3. Ievietojiet strāvas kabeļa kontaktspraudni pareizi sazēmētā sienas kontaktligzdā.
4. Ielejiet tukšā veļas tvertnē 3,8 l netoksiska antifrīza šķīduma. Aizveriet lūku.
5. Ieslēdziet tvertnes griešanās režīmu uz 1 minūti, lai aktivizētu ūdens aizplūdi. Šajā laikā antifrīzs tiks izvadīts tikai daļēji.
6. Atvienojiet strāvas kabeli no elektrotīkla, nosusiniet veļas tvertni un aizveriet lūku.
7. Izņemiet izbīdāmo nodalījumu. Izlejiet no tā atlikušo ūdeni un rūpīgi nosusiniet. Ievietojiet nodalījumu atpakaļ tam paredzētajā vietā.
8. Atstājiet veļas mazgājamo mašīnu vertikālā stāvoklī.
9. Lai pēc ierīces uzglabāšanas likvidētu tajā palikušās antifrīza paliekas, ieslēdziet veļas mazgājamo mašīnu un aktivizējiet pilnu mazgāšanas ciklu, izmantojot veļas pulveri. Neievietojiet ierīcē veļu.

P problēmu novēršana

LV

Problēmas raksturojums	Iespējamais iemesls	Risinājums
	<ul style="list-style-type: none"> • Ūdens daudzums nav pietiekams, lai nodrošinātu veļas mazgājamās mašīnas darbību. • Nav pilnībā atgriezts ūdenskrāns. • Ūdens ieplūdes šūtene ir saspiesta. • Netīrs ūdens ieplūdes filtrs. 	<p>Mēģiniet pievienot veļas mazgājamo mašīnu citam ūdenskrānam.</p> <p>Atgrieziet ūdenskrānu līdz galam. Iztīriet ūdens ieplūdes filtru. Iztaisnojiēt šūteni.</p>
	<ul style="list-style-type: none"> • Saspiesta vai netīra ūdens aizplūdes šūtene. • Netīrs ūdens aizplūdes sūkņa filtrs. 	<p>Iztīriet un iztaisnojiēt ūdens aizplūdes šūteni. Iztīriet ūdens aizplūdes sūkņa filtru.</p>
	<ul style="list-style-type: none"> • Ievietotais veļas daudzums ir nepietiekams. • Ievietotā veļa nav vienmērīgi izkārtota. • Veļas mazgājamā mašīna ir aprīkota ar tvertnes līdzsvara kontroles sistēmu. Mazgājot smagus izstrādājumus, piemēram, paklājus vai halātus, šī sistēma var apturēt veļas tvertnes griešanos. 	<p>Pievienojiet 1–2 līdzīgus veļas gabalus, lai izlīdzinātu tvertnē kopējo veļas daudzumu. Pārkārtojiet veļu, lai nodrošinātu vienmērīgu griešanos.</p> <p>Ja veļa ir par mitru, izgriešanas beigās pievienojiet mazus veļas gabalus, lai izlīdzinātu veļas tvertnē ievietoto veļu, un atkārtojiet izgriešanas procesu.</p>
	<ul style="list-style-type: none"> • Lūka nav aizvērta 	<p>Aizveriet lūku.</p> <p>Ja norāde " " vēl arvien ir redzama, " vēl arvien ir redzama, sazinieties ar klientu apkalpošanas centru.</p>
	<ul style="list-style-type: none"> • Norāde " " parādās tad, ja rodas kļūdas ūdens temperatūras rādītājā. 	<p>Atvienojiet ierīci no elektrotīkla un sazinieties ar klientu apkalpošanas centru.</p>
	<ul style="list-style-type: none"> • Norāde " " parādās tad, ja veļas mazgājamā mašīnā bojāta vārsta deļ ir ieplūdis par daudz ūdens. 	<p>Aizgrieziet ūdenskrānu. Atvienojiet veļas mazgājamo mašīnu no elektrotīkla. Sazinieties ar klientu apkalpošanas centru.</p>
	<ul style="list-style-type: none"> • Norāde " " parādās tad, ja rodas kļūdas ūdens līmeņa rādītājā. 	
	<ul style="list-style-type: none"> • Elektromotora pārslodze. 	<p>• Elektromotora pārslodze.</p>
	<ul style="list-style-type: none"> • Elektromotora pārslodze. 	

P roblēmu novēršana



SmartDiagnosis™ funkcija ir pieejama tikai ierīcēm, kam ir SmartDiagnosis™ marķējums. Mobilā telefona ar statisko iespēju gadījumā Smart Diagnosis funkcija var nedarboties.

■ SmartDiagnosis™ izmantošana

- Izmantojiet šo funkciju tikai, ja Jums to norādījis zvanu centrs.

Pārraides skaņas ir līdzīgas faksa aparāta skaņām un tās ir nozīmīgas tikai zvanu centram.

- SmartDiagnosis™ nevar aktivizēt, ja veļas mašīna neieslēdzas.

Ja tā notiek, tad jāveic traucējummeklēšana bez SmartDiagnosis™. Ja jums rodas

Problēmas ar veļas mašīnu, zvaniet klientu informācijas centram. Izpildiet zvanu centra darbinieku norādījumus un veiciet sekojošās darbības, ja tas tiek prasīts:



11. Nospiediet barošanas pogu, lai ieslēgtu veļas mašīnu. Nenospieties nevienai citai pogai vai nepagrieziet cikla izvēles pogu.



2. Ja zvanu centrā Jums prasa, tad pievienojiet sava telefona mikrofonu pavisam tuvu barošanas pogai.

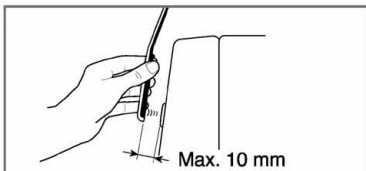
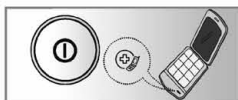

3. Nospiediet un trīs sekundes pieturiet "Temp." pogu, tai pat laikā turot telefona mikrofonu pie ikonas vai barošanas pogas.
4. Turiet telefonu šai vietā, līdz toņa signāla pārraidīšana ir pabeigta. Tas aizņem apmēram 17 sekundes un displejs veiks laika skaitīšanu atpakaļ virzienā.
 - Lai iegūtu vislabākos rezultātus, nekustiniet telefonu toņa pārraidīšanas laikā.
 - Ja zvanu centra darbinieks nevarēs iegūt precīzu datu ierakstu, jums var tikt lūgts atkārtot šo procedūru.
 - Barošanas pogas nospiešana pārraides laikā izslēgs SmartDiagnosis™ funkciju.
5. Kad atpakaļejošā skaitīšana ir beigusies un toņa skaņa ir pārtraukta, atsāciet savu sarunu ar zvanu centra darbinieku, kas tad Jums varēs palīdzēt, izmantojot informāciju, kas pārraidīta uz Klientu informācijas centru analīzes veikšanai.

P problēmu novēršana

* Šī veļas mazgājamā mašīna ir aprīkota ar pašdiagnostiķēšanas sistēmu, kas ļauj atklāt kļūdas jau sākuma stadijā un veikt atbilstošus piesardzības pasākumus. Ja veļas mazgājamā mašīna darbojas nepareizi vai nedarbojas vispār, pirms sazināties ar klientu apkalpošanas centru, iepazīstieties ar tālāk minēto informāciju.

■ Problēmas diagnostika

Simptoms	Iespējamais iemesls	Risinājums
Graboša vai žvadoša skaņa	<ul style="list-style-type: none"> Tvertne vai sūknī ir iekļuvuši nepiederoši priekšmeti, piemēram, monētas 	Apstādiniet veļas mašīnu un pārbaudiet tvertni un noplūdes ūdens filtru. Ja pie atkārtotas ieslēgšanas mašīnas trokšnis saglabājas, vērsieties servisa centrā.
Klauvēšanas skaņa	<ul style="list-style-type: none"> Klauvējenius var izraisīt pārāk liels ielādētās veļas daudzums. Tas neliecina par kļūmi. 	Ja skaņa nepārtraucas, iespējams, ir izjaukts līdzsvars veļas mašīnas tvertnē. Apstādiniet mazgāšanu un izkārtojiet veļu vienmērīgi.
Vibrācijas	<ul style="list-style-type: none"> Nav noņemtas visas transportēšanas skrūves un iepakojuma daļas. Visas kājiņas stabili nestāv uz grīdas. Veļas mašīnas tvertnē esošā veļa nav izkārtota vienmērīgi. 	Ja transportēšanas skrūves nav tikušas noņemtas uzstādīšanas laikā, veiciet to noņemšanu atbilstoši norādījumiem nodalā „Uzstādīšana”. Noregulējiet veļas mašīnu precīzā horizontālā stāvoklī. Ja veļas mašīnas tvertnē veļa ir izvietota nevienmērīgi, apstādiniet mazgāšanu un pārkārtojiet veļu.
Ūdens noplūdes	<ul style="list-style-type: none"> Šļūtenes savienojums ar krānu vai veļas mašīnu kļuvis vajāgs. Ir aizsērējušas novadīšanas caurules 	Pārbaudiet un nepieciešamības gadījumā nostipriniet šļūtenes savienojumus. Izīrīet novadcaurules. Nepieciešamības gadījumā izsauciet santehniķi.
Pārmērīga putu veidošanās	<ul style="list-style-type: none"> Iespējams, iebērts pārāk liels daudzums pulvera vai arī neatbilstoša veida pulveris. 	Pārmērīga daudzuma putu veidošanās var novest pie ūdens noplūdes.
Ūdens neiekļūst mašīnā vai arī tas iekļūst pārāk lēni	<ul style="list-style-type: none"> Ūdens ieplūde nav pietiekama mašīnas darbībai. Ūdens padeves krāns nav pilnībā atvērts. Ūdens ieplūdes šļūtene ir saritinājusies 	Pamēģiniet pieslēgties citam krānam. Atveriet krānu līdz galam. Iztaisnojiet šļūteni.
Ūdens neiztek no veļas mašīnas vai arī iztek pārāk lēni	<ul style="list-style-type: none"> Ūdens ieplūdes filtrs ir aizsērējis. Drenāžas šļūtene ir samezglojusies vai aizsērējusi. Drenāžas sūkņa filtrs ir aizsērējis. 	Iztīriet ieplūdes ūdens filtru. Izīrīet un iztaisnojiet drenāžas šļūteni. Izīrīet drenāžas sūkņa filtru.

LV

P roblēmu novēršana

Simptoms	Iespējamais iemesls	Risinājums
Veļas mašīna neieslēdzas	<ul style="list-style-type: none"> •Barošanas vads nav pievienots elektrības kontaktligzdai vai savienojums kļuvis vaļīgs. •Ūdens padeves krāns ir aizslēgts. 	Stingri pievienojiet kontaktdakšu elektrības kontaktligzdai. Atveriet ūdens padeves krānu.
Tvertne negriežas	<ul style="list-style-type: none"> •Durvis nav stingri aizvērtas. 	Aizveriet durtiņas un nospiediet pogu Sākt/Pauze. Iespējams, pēc tam mašīnai būs nepieciešamas dažas minūtes, lai sāktu griešanos. Griešanās var sākties tikai, ja durtiņas ir aizvērtas.
Durvis neveras vajā		Drošības nolūkos mašīnas darbības laikā durtiņas tiek bloķētas. Uzgaidiet divas-trīs minūtes pirms durvju atvēršanas, lai ļautu aiztures mehānismam atbloķēties.
Ir palielinājies mazgāšanas laiks		Mazgāšanas laiks var palielināties vai samazināties, atkarībā no ielādētās veļas daudzuma, ūdens temperatūras un citiem nosacījumiem. Mazgāšanas laiks var arī palielināties, ja tiek izjaukts līdzsvars tvertnē vai tiek palaista programma putu novēršanai mazgāšanas laikā.
Veļas mikstinātāja pārplūšana.	Pārāk liels veļas mikstinātāja daudzums var izraisīt ūdens noplūdi.	Ievērojiet ražotāja rekomendācijas veļas mikstinātāja izmantošanai. Nepiepildiet atvērumu augstāk par maksimālo ielādes līniju.
Priekšlaicīga veļas mikstinātāja izvade.		Akurāti aizveriet izvelkamo atvilktni. Neatveriet izvelkamo atvilktni veļas mašīnas darbības laikā.

Garantijas noteikumi

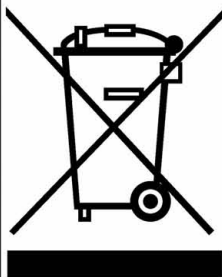

NOLIETOTA APRĪKOJUMA UTILIZĀCIJA

1. Pārsvītrotas urnas simbols nozīmē to, ka uz šo izstrādājumu attiecas direktīva 2002/96/EK.
2. Elektriskās un elektroniskās ierīces nedrīkst izmest kopā ar parastajiem mājaiņniecības atkritumiem, tās jānogādā īpašās šādu ierīču savākšanas vietās, kuras jums norādīs vietējās pašvaldības darbinieki.
3. Pareiza nolietoto ierīču utilizācija palīdzēs nepieļaut potenciāli bīstamu ietekmi uz apkārtējo vidi un cilvēku veselību.
4. Lai iegūtu plašāku informāciju par nolietoto ierīču utilizācijas kārtību, sazinieties ar pilsētas administrācijas utilizācijas iestāžu darbiniekiem vai veikal, kurā iegādājāties ierīci.

LV

GARANTĪJA NETIEK ATTIECINĀTA UZ:

- Klientu apkalpošanas centra darbinieku ierašanos, lai veiktu ierīces lietošanas apmācību;
- Tāda sprieguma izmantošanu, kas nav piemērots šai veļas mazgājamaļai mašīnai;
- Gadījumu, ja ierīce tiek bojāta nelaiķes gadījumu vai stihisku nelaiķmju dēļ;
- Gadījumu, ja ierīce sabojājas nepareizas lietošanas dēļ, neievērojot rokasgrāmatas norādījumus;
- Gadījumu, ja ierīce tiek lietota pirms iepazīšanās ar norādījumiem vai arī tiek nomaiņnītas komplektācijā esošās detaļas;
- Gadījumu, ja ierīce sabojājas mājdzīvnieku vai, piemēram, žurku un tarakānu dēļ;
- Gadījumu, ja ierīces darbībā tiek konstatēti parasti trokšņi un vibrācija: ūdens aizplūdes troksnis, veļas izgriešanas troksnis, brīdīnāķumu signāli.
- Garantija neattiecas uz ierīces uzstādīšanu, šķūteņu pievienošanu.
- Garantija neietver apkopi, kas minēta ieteikumos.
- Ierīces piegādātāķs neapņemas izņemt no ierīces svešķermeņus, tostarp sūkni, filtrus, naglas, vadus, skrūves un citus priekšmetus.
- Ierīces piegādātāķs neapņemas nomaiņnīt māķas elektrosistēmas drošinātāķus vai kabeļus.
- Ierīces piegādātāķs neapņemas novērst nekvalificēta remonta sekas.
- Ierīces piegādātāķs neapņemas kompensēt personiskā īpašuma tīšus vai netīšus bojāķjumus, kas radušies bojāķtas ierīces darbības dēļ.
- Garantija neattiecas uz tiem gadījumiem, kad ierīce tiek izmantota komerciāliem nolūķiem (piemēram, koplietošanas telpās: viesnīcā, apmāķību centrā, izīrēķjamā māķā).

T ooteomadused



■ Vähem kortse

Trumli vahelduv liikumine tagab, et pesu kortsub minimaalselt.



■ Intelligentne pesusüsteem tagab ökonoomsuse

Intelligentne pesusüsteem mõeldab pesukoguse ja veetemperatuuri ning määrab selle põhjal optimaalse veetaseme ning pesemisaja, minimeerides sellega energia- ja veetarbimist.



■ Lapselukk

Lapselukusüsteemi kasutatakse selleks, et pesumasina töötades ei saaks nuppe vajutades töötavaid programme muuta.



■ Mürataseme kontroll

Tsentrifugimisel tekkiva müra minimeerimiseks jagatakse pesu koguse- ja tasakaaluandurite abil trumli ühtlaselt.



■ Otseajamisüsteem

Uusim harjadeta DD mootor juhib trumlit vahetult ilma rihmarattata.

S isukord

Hoiatused.....	51
Spetsifikatsioonid.....	52
Paigaldamine.....	53
Hooldus enne kasutamist.....	57
Pesuvahendi lisamine.....	58
Funktsioon / Pesumasina kasutamine	60
Hooldus.....	67
Veotsing.....	69
Garantiitingimused.....	73



Hoiatused

LUGEGE ENNE SEADME KASUTAMIST KÕIK INSTRUKTSIOONID JA JUHISED LÄBI



HOIATUS!

Teie turvalisuse huvides palume järgida käesolevas juhendis toodud nõuandeid. Nii vähendate tulekahju-, plahvatus- või elektrilöögiohtu ja väldite kahjustusi varale ning iseenda vigastamist.

OHUTUSNÕUDED

HOIATUS! Selleks et vähendada tulekahju- ja elektrilöögiohtu või vältida vigastusi pesumasina kasutamisel, järgige põhilisi ettevaatusabinõusid, sealhulgas ka järgmisi.

- Enne masina paigaldamist veenduge, et selle korpus ei ole viga saanud. Kui märkate vigastusi, ärge ühendage masinat vooluvõrku.
- Ärge paigaldage või hoidke masinat kohas, kus see puutub kokku ilmastikutingimustega.
- Ärge vigastage masina juhtpaneeli.
- Ärge üritage iseseisvalt masina osi vahetada või masinat parandada, välja arvatud juhul, kui järgite masina tootja kasutusjuhendis toodud soovitusi ja teil on piisavalt oskusi, et õpetusi järgida.
- Jälgige, et masina all ja ümber ei oleks kergesti süttivaid materjale, nagu paberitolmu, paberit, kaitse, kemikaale jms.
- Kui masinat kasutavad lapsed või seda kasutatakse laste juuresolekul, on vajalik range järelevalve. Ärge lubage lastel masinaga mängida, selle sees või peal toimida.
- Hoidke koduloomad masinast eemal.
- Ärge jätke masina ust lahti. See võib meelitada lapsi selle küljes rippuma või masina sisse ronima.
- Ärge pange kätt masinasse, kui trummel veel liigub.
- Oodake alati trumli täieliku seiskumiseni.
- Pesemisprotsess võib vähendada materjalide vastupidavust tulele.
- Sellise tulemuse vältimiseks lugege ja järgige hoolikalt tootja instruktsioone.
- Ärge peske või kuivatage materjale, mida on puhastatud, pestud või leotatud kergesti süttivate vahenditega (nt vaha, õli, värv, bensiin, rasvaemaldajad, keemilise puhastuse lahustid, petrool jne) või millel on vastavate ainete plekke, sest see võib esile kutsuda süttimist. Õli võib säilida masinas kogu pesutsükli aja, põhjustades tulekahju alles kuivamise ajal.
- Ärge mingil juhul pange masinasse õliseid riideid! Selle vältimiseks lugege ja järgige hoolikalt tootja instruktsioone.
- Ärge lööge masina ust kinni või üritage seda jõuga avada, kui see on lukus. Masin võib nii tõsiselt viga saada.
- Kui masin töötab kõrgel temperatuuril, võib esiüks tuliseks minna. Ärge puudutage ust, kui masin töötab!
- Elektrilöögiohtu vähendamiseks eemaldage enne masina hooldamist või puhastamist see vooluvõrgust, eemaldage kork või lülitage kaitselüliti välja.
- Toitejuhtme eemaldamisel ärge tõmmake juhtmest, nii võite seda vigastada.
- Ärge lülitage masinat tööle, kui see on viga saanud, kui esineb vigu toimimisel, kui see on osaliselt lahti võetud või sel on osi puudu või katki (sh ka toitejuhe või pistik). Kui masin on jäänud vee alla, võtke ühendust teeninduskeskusega Elektrilöögi-ja tulekahjuoht.

* Ärge vajutage ust alla, kui see on lahti. Nii võib masin ümber minna.

SÄILITAGE KÄESOLEVAD INSTRUKTSIOONID

MAANDAMINE

Pesumasin peab olema maandatud. Talitlushäirete või avarii korral vähendab maandamine elektrilöögiohtu, pakkudes elektrivoolule vähima takistusega teed. Masinal on maandusjuhe ja maanduspistik. Pistik tuleb ühendada sobivasse pesasse, mis on kindlalt paigaldatud ja vastavalt kõikidele kohalikele seadustele ja määrustele maandatud.

- Ärge kasutage adapterit või asendage maandatud pistikut mingil muul viisil.
- Kui teil ei ole sobivat elektriväljundit, konsulteerige elektrikuga.

HOIATUS! Seadme maandusjuhtme vale ühendamine võib põhjustada elektrilöögiohtu. Kui kahtlete, kas masin on korralikult maandatud, laske kvalifitseeritud elektrikul või remondimehel see üle vaadata. Ärge üritage ise masina pistikut muuta – kui see ei sobi pistikupesaga, laske kvalifitseeritud elektrikul sobiv pesa paigaldada.



Spetsifikatsioonid

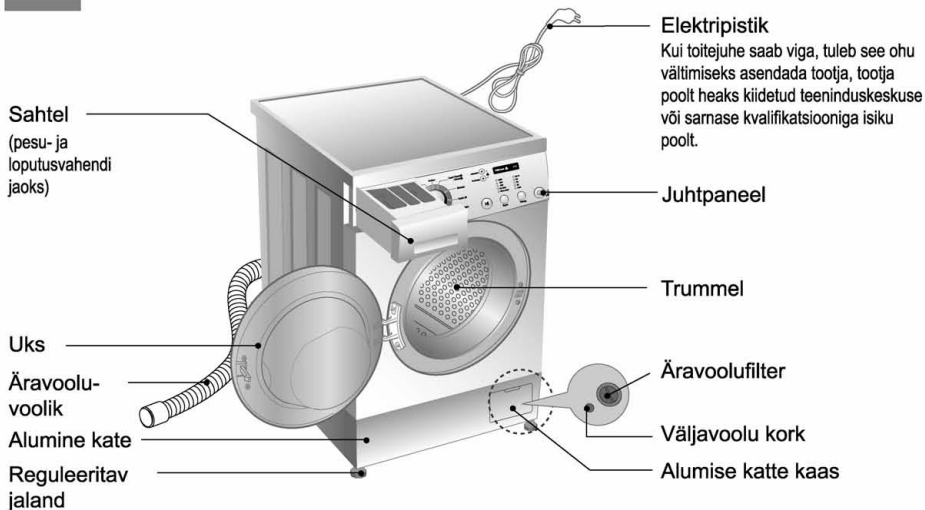

Nimi	EESTLAETAV PESUMASIN		
Mudel	F12C3QD(P)(1~9)	F10C3QD(P)(1~9)/ S00C3QDP	F80C3QD(P)(1~9)
Pesukogus	7 kg		
Elektritoide	220 - 240 V, 50 Hz		
Mõõdud L x S x K	600 mm x 550 mm x 850 mm		
Kaal	65 kg		
W (max)	2100 W 0,33 W (väljalülitatud olekus, ooterežiimil)		
Veetarbimine	49 l		
Lubatud veesurve	0,3 - 10 kgs/cm ² (30 - 1000 kPa)		

* Kvaliteedi tõstmiseks on tootjal õigus masina välimust ja spetsifikatsioone ilma sellest teatamata muuta.

■ Lisad

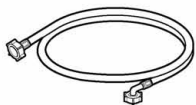

Sisselaskevoolik 1EA



Mutrivõti

Paigaldamine

Paigaldage või hoistage masinat kohas, kus see ei puutu kokku temperatuuridega alla külmumispiiri või ilmastikutingimustega. Maandage masin korralikult, et see vastaks kõigile seadustele ja määrustele.

Kui masin paigaldatakse vaibaga kaetud põrandale, tuleb jälgida, et see ei jääks masina põhjas olevale avale ette.

Piirkondades, kus on prussakaid või muid kahjureid, pöörake erilist tähelepanu masina ja selle ümbruse pidevale puhtana hoidmisele. Masinale prussakate või muude kahjurite poolt põhjustatud vigastused ei kuulu garantii alla.

Transpordipoldid

Masin on transportimise ajaks sisemiste vigastuste vältimiseks kinnitatud transpordipoltidega.

- Enne masina kasutamist eemaldage kogu pakend ja kõik poldid.

Põhja lahtipakkimisel jälgige, et pakendi põhjaosa keskelt saaks eemaldatud ka pakkimistugi.

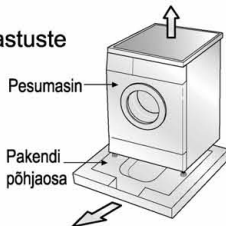

Transpordipoltide eemaldamine

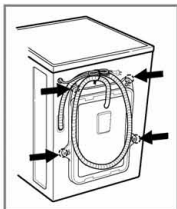

1. Vigastuste vältimiseks transportimisel kinnitatakse masin 4 spetsiaalse poldiga. Enne masina kasutamist eemaldage need poldid ja kummist korgid.

3. Eemaldage 4 polti ja kummist korgid neid õrnalt keerates. Säilitage mutrivõti ja poldid tuleviku tarvis.

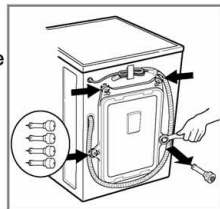

- Kui neid ei eemaldata, võib tekkida tugev vibreerimine, müra ja talitlushäired.
2. Eemaldage 4 polti lisatud mutrivõtmega.

- Iga kord, kui masinat transporditakse, tuleb transpordipoldid taas kinnitada.
4. Sulgege avad kompleksis olevate korkidega.

Nõuded paigalduskohale

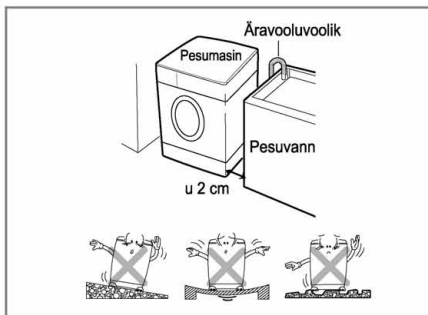

Põranda tasasus

Kogu masina all oleva pinna lubatav kalle on 1°.

Vooluväljund

See peab asuma vähemalt 1,5 meetri kaugusel ükskõik kummalt pool masinat. Ärge koormake liialt pistikupesasid, ühendades neisse korraga rohkem kui ühe masina.

Paigaldamine

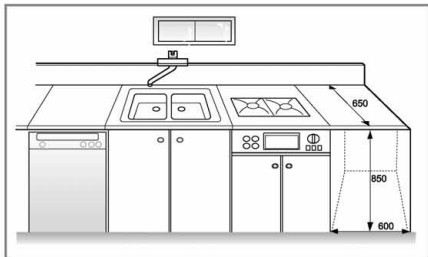

Lisaruum

Jälgige, et masina ümber oleks igas küljes piisavalt vaba ruumi (10 cm - tagasein / 2 cm - paremal ja vasakul).

Ärge kunagi paigaldage midagi masina peale ega hoidke seal pesuvahendeid või muid asju, sest need võivad masina tööd segada.

Paigaldamine

Paigaldage masin lamedale kõvale pinnale.

Veenduge, et õhu liikumine masina ümber ei ole vaipade, kaitsude vms poolt takistatud.

- Ärge kunagi üritage parandada põrandapinna ebatasasusi puidu, papi vms materjalide tükide asetamisega masina alla.
- Kui peate paigaldama masina gaasipliidi või söeahju kõrvale, tuleb kahe seadme vahele asetada fooliumiga kaetud isolaator (85 x 60 cm).
- Pesumasinat ei tohi paigaldada ruumi, mille temperatuur võib langeda alla 0 °C.
- Jälgige, et masin oleks paigaldatud nii, et vajadusel pääseks tehnik sellele kergesti ligi.
- Kui masin on paigaldatud, reguleerige komplektis oleva mutrivõtme abil stabiilsuse tagamiseks selle jalandeid ja kontrollige, et masina peale oleks jäetud umbes 20 mm ulatuses vaba ruumi.

Äravoolu ühendamine

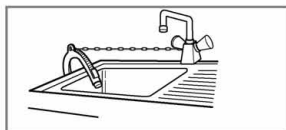

- Kui ühendate äravoolumuuliku kraanikausiga, kinnitage see kindlalt nõõri või ketiga.
- Äravoolu korralik kinnitamine kaitseb põrandat võimaliku kahju eest, mis võib tekkida lekkimise tagajärjel.

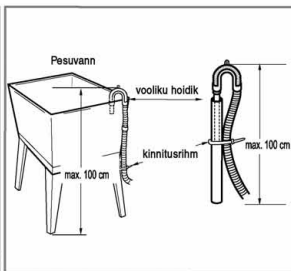
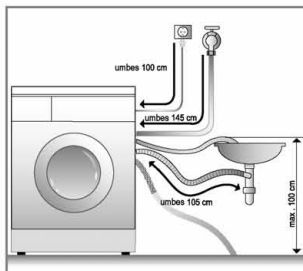
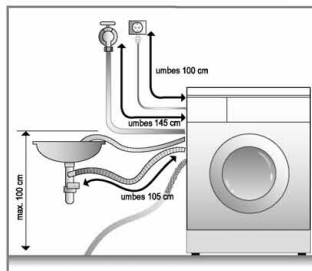

- Äravooloru ei tohiks olla kõrgemal kui 100 cm üle põrandapinna. Vastasel juhul ei voola vesi masinast ära või teeb seda väga aeglaselt.
- Äravoolu korralik kinnitamine kaitseb põrandat võimaliku kahju eest, mis võib tekkida lekkimise tagajärjel.
- Kui äravoolumuulik on liiga pikk, ärge üritage seda tagasi masinasse suruda. See võib põhjustada ebaloomulikku müra.

Paigaldamine

Elektriühendus

1. Ärge kasutage pikendusjuhet või topeltadapterit.
 2. Kui toitejuhe saab viga, tuleb see ohu vältimiseks tootja, tootja poolt heaks kiidetud hoolduskeskuse või sobiva kvalifikatsiooniga isiku poolt asendada.
 3. Eemaldage masin alati pärast kasutamist vooluvõrgust ja lülitage välja veevarustus.
 4. Ühendage masin maandatud pesasse vastavalt vooluvõrgu regulatsioonidele.
 5. Seade peab olema paigaldatud nii, et pistik oleks kergesti ligipääsetav.
- Pesumasinat tohib remontida ainult vastava väljaõppe läbinud tehnik. Kui masinat üritab remontida keegi, kellel ei ole vastavat kvalifikatsiooni, suurendab see oluliselt vigastuse või talitushäire tekkimise ohtu. Võtke ühendust oma kohaliku hoolduskeskusega.
 - Ärge paigaldage pesumasinat ruumi, mille temperatuur võib langeda alla külmumistemperatuuri. Külmunud voolikud võivad surve all lõhkeda. Toote elektriosad võivad liiga madala temperatuuri poolt rikutud saada ja usaldusväärset kasutamist kaotada.
 - Kui seadet tarnitakse talvel ja välistemperatuur on alla külmumistemperatuuri, siis jätke masin enne selle paigaldamist ja sisselülitamist mõneks tunniks toatemperatuurile seisma.

HOIATUS

TOITEJUHE

Enamasti soovitakse seadmed ühendada vooluvõrku ainsana; see tähendab, et sellesse konkreetsesse vooluväljundisse sisestatakse ainult antud seade ja antud väljundil ei ole lisaväljundeid või harusid. Kontrollige nõudeid käesoleva kasutusjuhendi spetsifikatsioonide lehel. Ärge koormake liigselt pistikupesasid. Ülekoormatud, lahtised või viga saanud pistikupesad, pikendusjuhtmed, kulunud toitejuhtmed, kahjustada saanud või mõranevad juhtme isoleermaterjalid on ohtlikud. Kõikidel nimetatud juhtudel on suur elektrilöögi- või tulekahjuoht. Kontrollige oma seadme juhtmeid regulaarselt. Kui leiata vigastusi või kahjustusi, eemaldage seade vooluvõrgust ning ärge kasutage seda enne, kui viga on kvalifitseeritud tehniku poolt parandatud. Kaitske toitejuhet füüsiliste ja mehaaniliste vigastuste eest, nagu väänamine, sõlme keeramine, muljumine, ukse vahele jäämine, pealeastumine. Pöörake erilist tähelepanu pistikutele, pistikupesadele ja kohale, kus juhe seadmest väljub.

Kui seade on vooluvõrguga ühendatud pikendusjuhtme abil või tarbib teiseldatast energiaallikast pärinevat toidet, peavad pikendusjuhe ja energiaallikas olema seatud nii, et neile ei pritsiks vett ega pääseks juurde liigne niiskus.



Veevooliku ühendamine

Pesumasin tuleb ühendada veevõrku uute voolikukomplektide abil. Ärge kasutage kasutatud voolikuid.

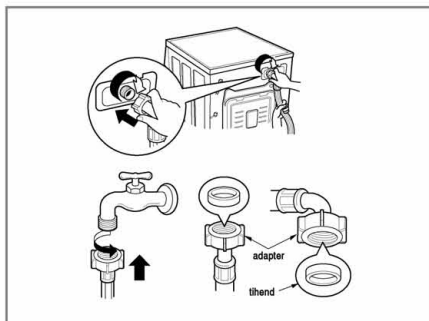

- ▶ Veesurve peab jääma vahemikku 30 kPa kuni 1000 kPa (0,3 – 10 kgf/cm²).
 - ▶ Sisselaskevoolikut ventiliiga ühendades ärge kasutage lisaliistu või liugurit.
 - ▶ Kui veesurve on rohkem kui 1000 kPa, tuleks ühendada rõhulangetusseade.
- Koos vee sisselaskevoolikuga on kaasas ka kaks kummi tihendit. Nende abil saab vältida veelekked.
 - Veenduge, et ühendus kraaniga oleks tihendatud.
 - Kontrollige regulaarselt juhtme seisukorda ja vajadusel asendage see.
 - Veenduge, et juhe ei oleks keerdus ja et see ei oleks muljuda saanud.

NBI

Kui pärast veejuhtme ühendamist tekib leke, korrake juba läbitud samme. Kasutage veevarustuse jaoks kõige tavalisemat tüüpi kraani. Juhul kui kraan on kandiline või liiga suur, eemaldage võru enne kraani adapteriga ühendamist.

Paigaldamine

HOIATUS!

See seade ei sobi kasutamiseks laevadel ega liikuvates sõidukites, nagu karavanid, lennukid jms. Kui masin jäetakse pikemaks ajaks (nt puhkus) seisma, keerake kraan kinni. Seda eriti juhul, kui ruumi põrandas masina vahetus läheduses ei ole äravooluava. Masina kasutusest kõrvaldamisel eemaldage toitejuhe ja pistik. Purustage ukse lukk, et vältida laste või väikeloomade trumliisse lõksujäämine. Pakkematerjalid (nt kiled, stüroplast) võivad olla lastele ohtlikud. On suur lämbumisoht! Hoidke kõik pakkematerjalid lastest eemal.

■ Tasakaalustamine



1. Pesumasina täpse tasakaalu leidmine aitab ära hoida liigset müra ja vibratsiooni. Paigaldage seade kindlale ja tasasele põrandapinnale, eelistatavalt ruumi nurka.

NBI! Puit- või ripptüüpi põrand võib põhjustada liigset vibratsiooni või ebatasasusest tekkivaid tõrkeid.

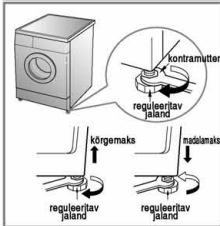

2. Kui põrandapind on ebatasane, reguleerige vastavalt vajadusele jalandeid. (Ärge asetage jalandite alla puidutükke vms.) Veenduge kõigepealt, et kõik neli jalandit oleks stabiilsed ja toetuks kindlalt põrandale, ning seejärel, et seade oleks põrandapinnaga täiesti tasa (kasutage loodi).

※ **Pärast seda, kui masin on tasakaalu seatud, kinnitage kontramutrid vastu masina põhja. Kõik kontramutrid tuleb kõvasti kinnitada.**

NBI! Juhul kui pesumasin on paigaldatud kõrgemale alusele, tuleb see kukkumisohtu vältimiseks hoolikalt kinnitada.

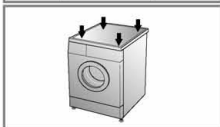

DIAGONAALKONTROLL

Pesumasina kaaneplaadi ääri diagonaalselt alla vajutades ei tohiks masin liikuda. (Kontrollige mõlemat suunda.) Kui masin kaaneplaati diagonaalselt vajutades liigub, reguleerige uuesti masina jalandeid.

■ Betoonpõrandad

- Paigalduspind peab olema puhas, kuiv ja tasapinnaline.
- Paigaldage pesumasin ainult tasasele kõvale pinnale.

■ Kahhlepõrandad (libedad põrandad)

- Asetage iga jaland libisemiskindlale matile ja reguleerige masin sellega vastavaks. (Lõigake matt 70 x 70mm tükkideks ja asetage need kuivadele kahhleplaatidele täpselt jalandite alla.)

※ **Libisemiskindel matt on isekleepuv materjal, mida kasutatakse redelitel ja astmetel libisemise vältimiseks.**

■ Puitpõrandad (ripp-põrandad)

- Puitpõrandad on eriti vibratsioonitundlikud.
- Vibratsiooni vältimiseks soovitakse asetada iga jalandi alla vähemalt 15 mm paksused kummimütsid, mis oleksid kinnitatud kruvidega vähemalt kahele põrandaluale.
- Võimalusel asetage pesumasin ruumi nurka, sest seal on põrand tasasem.

※ **Kummimütse (P/No.4620ER4002B) saab osta koos LG varuosadega.**

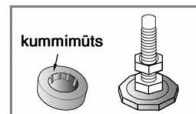

▲ HOIATUS!

- Masina õige paigaldamine ja tasakaalustamine kindlustavad pika, regulaarse ja usaldusväärse töö.
- Masin peab olema absoluutselt horisontaalne ja seisma kindlalt paigal.

- Masin ei tohi laetult mööda nurki kõikuda.
- Pind, millele masin paigaldatakse, peab olema puhas, see ei tohi olla vahetatud ega muul viisil libestatud.
- Jälgi, et masina jalandid ei saaks märjaks, sest sel juhul võib masin libiseda.

Hoolitus enne kasutamist

■ Enne esmakasutamist

Valige programm (COTTON 60°C, lisage pool annust pesuvahendit) ja käivitage masin ilma pesu lisamata. Nii eemaldatakse trumlist tootmisjäädgid.

■ Hooldus enne kasutamist

1. Hooldustähised

Jälgige hooldusmärgistust oma riiete siltidel. Sealt saate vajalikku informatsiooni materjalisalduse ja soovitava pesuviisi kohta.

2. Sorteerimine

Parima tulemuse saavutamiseks sorteerige pesu erinevatesse gruppidesse, mida võib pesta sama programmiga. Erinevaid materjale tuleb pesta erinevatel veetemperatuuridel ja erinevate pöörete arvuga. Peske alati hele ja tume pesu eraldi, sest värvid ja puuvillakiud võivad valge värvi tooni muuta. Kui võimalik, ärge peske tugevalt määratud rõivaid koos vähem määratud rõivastega.

Määrumus (tugev, keskmine, kerge)	Värv (valged, heledad, tumedad)	Puuvillakiud (kiudude tekitajad, kogujad)
<i>Grupeerige rõivad vastavalt määrumistasemele.</i>	<i>Eraldage valged kangad värvilistest.</i>	<i>Peske kiudude tekitajad ja kogujad eraldi.</i>
Kiudude tekitajad: hommikumantlid, käterätikud. Kiudude kogujad: sünteetika, velvet, sokid.		

3. Enne laadimist

■ Grupeerige suured ja väikesed pesuartiklid eraldi. Pange masinasse kõigepealt suuremad, mis ei tohiks moodustada rohkem kui pool kogu pestavast pesukogusest.

Ärge peske ainult ühte rõivaeset korraga, sest nii võib laadung tasakaalust välja minna. Lisage alati üks või mitu sarnast sorti pesuartiklit.



- Kontrollige läbi kõik taskud veendumaks, et need on tühjad. Naelad, juukseklambrid, tikud, pliatsid, mündid, võtmed jms võivad nii masinat kui pestavaid riideid kahjustada.



- Sulgege tõmblukud, haagid ja paelad, et need kogemata teiste riiete külge ei kinnituks.



- Eeltöödelge mustust ja plekke vees lahustatud pesuvahendiga, pöörake erilist tähelepanu kraedele ja kätistele.



- Veenduge, et midagi ei oleks jäänud uksetihendi pehme osa (hall) vahele. Kui seal midagi on, puhastage tihendivahe.



- Enne järgmise pesutsükli alustamist kontrollige, et trumlis ei ole liigseid asju.

- Jälgige, et pesu ei jääks uksetihendi vahele – oht, et pesu või tihend saavad viga.

Pesuvahendi lisamine

■ Pesupulbri ja kangapehmedaja lisamine

1. Väljatõmmatav sahtel

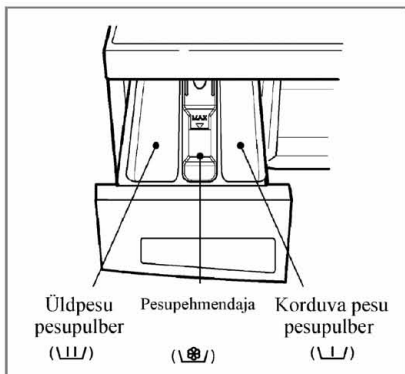

- Ainult üldine pesu → \\L/
- Eelnev ja üldine pesu → \\L/ • \\L/

Tähelepanu

Hoidke kõiki pesupulbreid ja muid pesemise vahendeid lastele kättesaamatus kohas. Võimalik mürgitus! Liigne pesupulber, valgendaja või konditsioneer kogus võib põhjustada vee leket. Kasutage pesuvahendeid ainult tootja poolt soovitatud kogustes.

2. Pesupehmedaja lisamine

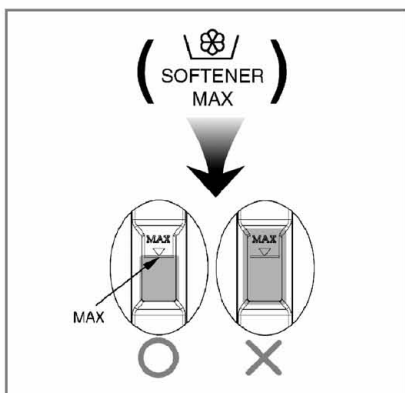

- Ärge lisage pesupehmedajat maksimaalse koguse joonest enam. Lahtri liigne täitmine võib põhjustada pehmedaja enneaegset lisamist ning jätta riidele plekke.
- Ärge jätke pesupehmedajat lahtrisse seisma enam kui kaheks päevaks (kuna pehmedaja võib kõvastuda).
- Pehmedaja lisatakse vette automaatselt pesemise loputamise etapis.
- Ärge tõmmake sahtlit vee juurdevoolamise ajal välja.
- Ärge valage sahtlisse lahusteid (bensiooni jmt).



ärge kandke pesupehmedajat otse riidesemetele.

Pesuvahendi lisamine

3. Pesupulbri lisamise normid

- Vajalik pesupulbri kogus määratakse selle tootja poolt pesupulbri kasutusjuhistes.
- Kui pesumasinas sisestatakse normist enam pesupulbrit, siis tekib masinas liiga palju vahtu, mis võib halvendada pesemise kvaliteeti ning samuti koormata pesumasina elektriagrami, mis võib põhjustada tõrkeid töös.
- Kui tekkinud on liiga palju vahtu, siis on vajalik vähendada lisatava pesupulbri kogust!
- Parimate tulemuste saavutamiseks on soovitatav kasutada pulbrilist puhastusvahendit.
- Kui te soovite kasutada vedelat puhastusvahendit, siis järgige selle tootja juhendusi.
- Kui te alustate tsükli viivitamatult, siis võite valada vedelat puhastusvahendit otse peamisesse puhastusvahendi sahtlisse.
- Kasutades „viivitusaga“ või valides „Eelpesu“ (PRE-wash) palume vedelat puhastusvahendit mitte kasutada, sest vedelik võib tahkestuda.
- Vajalik pesupulbri kogus võib muutuda sõltuvalt vee temperatuurist, vee pehmusest, riideesemete suuruselt ja nende määrdumise tasemest. Parimate tulemuste saavutamiseks katsuge vältida üleliigse vahu tekkimist.

Hoiatus

Ärge laske puhastusvahendil taheneda.

Sellise olukorra tekkimine võib põhjustada ummistusi, madalat loputustulemust või halba lõhna.



Täiskoormus: vastavalt tootja soovitudele.

Mittetäielik koormus: 3/4 soovitud kogusest.

Minimaalne koormus: 1/2 soovitud kogusest.

Pesupulber lisatakse pesemise protsessi selle alguses.

4. Veepehmedaja



- Kasutades veepehmedajat, seotakse vees olevat soolad mis seda karedaks teevad, ning ühtlasi vähendatakse vee omadust jätta pesumasina osadele ja pestavale pesule plekke. Lisage kõigepealt pesemisvahendit ning seejärel vee pehmedajat.
- Pesuvahendit kasutage hõlgal mida tavaliselt kasutate pehme vee korral.

EE

5. Lisandite kasutamine

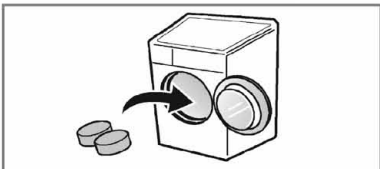

1) Avage pesumasina uks ning asetage lisand sisse.

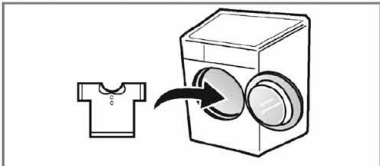

2) Asetage riideesemed trumlisse.

Funktsioon

■ SOOVITATAVAD PROGRAMMID VASTAVALT PESU TÜÜBILE

Programm	Kangatüüp	Sobiv temp.	Valik	Maksimaalne kogus
Cotton	Värvilised pesukindlad riided (särgid, öösärgid, pidžaamad jm) ning keskmiselt määratud puuvillane pesu (aluspesu)	60°C (Cold, 30°C, 40°C, 95°C)	- Intensive - Pre Wash	Vähem kui 7,0 kg
Synthetic	Polüamiid, akrüül, polüester	40°C (Cold, 30°C, 60°C)		Vähem kui 3,5 kg
Cotton Quick	Kergelt määratud puuvill			Vähem kui 3,5 kg
Quick 30	Kergelt määratud värviline pesu	30°C (Cold, 40°C)	- Intensive	Vähem kui 2,0 kg
Delicate	Õrnad kangad, mis võivad kergesti kahjustuda (siid, kardinad...)	40°C (Cold, 30°C)		Vähem kui 2,0 kg
Hand Wash / Wool 	„Käsipesu“ märgistusega õrnad ja masinpestavad villased kangad	40°C (Cold, 30°C)		Vähem kui 2,0 kg
Blanket	Ainult voodipesu			Vähem kui 7,0 kg
Baby Care	Beebiriided	60°C (95°C)		- Intensive - Pre Wash

Funktsioon

- * **PRE WASH** (eelpesu): eelpesuprogramm on kasulik, kui pesu on tugevalt määrduanud.
- * **INTENSIVE** (intensiivne): pestes tugevalt määrduanud pesu, saate selle funktsiooni abil pesuprogrammi intensiivsust suurendada.
- * Valige järgmised programmid „Puuvill 40 °C ja intensiivne (pooleldi täidetud), Puuvill 60 °C ja intensiivne (pooleldi täidetud), Puuvill 60 °C ja intensiivne (täielikult täidetud), et testida seadme vastavust direktiivile EN60456.
(Need on puuvillase pesu pesemiseks kombineeritud energia- ja veetarbe poolest kõige tõhusamad programmid.)
- * Tegelik veetemperatuur võib erineda teadaolevast pesutsükli temperatuurist.
- * Testi tulemused sõltuvad veesurve, vee karedusest, vee sisselasketemperatuurist, ruumi temperatuurist, pesu tüübist ja kogusest, pesu määrdumisastmest, elektrivarustuse pingest kõikumistest ja valitud täiendavatest seadistustest.



Masina villapesu tsükkel on Woolmark'i poolt heaks kiidetud ja sobib Woolmark'i toodete masinpesuks eeldusel, et tooteid pestakse vastavalt rõivaste tootesiltidel toodud juhistele ja nõuannetele, mis on toodud pesumasina M0801 kasutusjuhendis.

- * **Märkused!** Soovitame kasutada neutraalset pesuvahendit.
Villapesuprogrammis kasutatakse materjali õrnemaks kohtlemiseks kergest trummelpesu ja madala kiirusega tsentrifuugimist.

* Andmed põhiprogrammide kohta pooleldi täidetud masina korral

Programm	Aeg (min)	Jääkniiskus	Veekogus (l)	Energiaarve (kWh)
		1200/1000 rpm		
Puuvill 40 °C	77	53%	63	0.69
Puuvill 60 °C	82	53%	58	1.20

P esumasina kasutamine

SmartDiagnosis™ funktsioon on kättesaadav ainult SmartDiagnosis™ märgistusega toodele.



1. Sisselülitamisel valitakse automaatselt programm Cotton (puuvill)

- Alustamiseks vajutage toitenuppu
- Vajutage nuppu **Start/Paus**.

※ LÄHTESEISUND:

- **Pesu: põhipesu**
- **Loputus: 3 korda**
- **Tsentrifuug:**
 - 800 p/min [F80C3QD(P)(1~9)]
 - 1000 p/min [F10C3QD(P)(1~9)]/ S00C3QDP]
 - 1200 p/min]F12C3QD(P)(1~9)]
- **Veetemperatuur: 60°C**
- **Programm: COTTON**

2. Manuaalne valimine

- Alustamiseks vajutage toitenuppu
- Valige funktsioonid, mida soovite kasutada, keerates programminuppu ja seda valikute kinnitamiseks vajutades.
- Vajutage nuppu **Start/Paus**.

Seadete valimiseks vt lk 63 - 66.

Programm

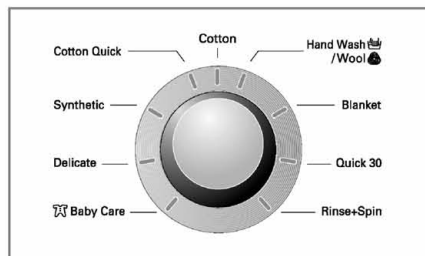

- Vastavalt pesu tüübile on saadaval 9 erinevat programmi.
- Vajutades nuppu **Start/Paus**, valitakse automaatselt programm COTTON (puuvill). Keerates programmivaliku nuppu, valitakse programmide vahel järgmises järjekorras:

Cotton - Hand Wash/Wool - Blanket - Quick 30 - Rinse+Spin - Baby Care - Delicate - Synthetic - Cotton Quick .

Valitud programmi märgistamiseks süttib indikaator tuli.
Valimaks igale pestavale rõivale sobiv programm, vt lk 60.

Pesumasina kasutamine

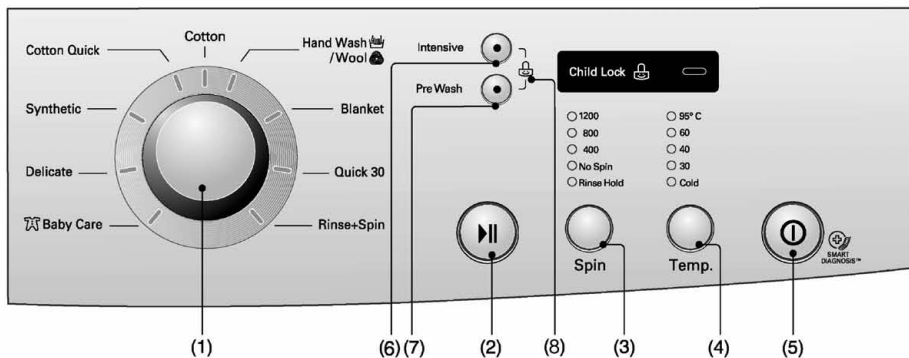

- (1) Pöördnupp: Programm
 (2) Nupp: Start/Paus
 (3) Nupp: Tsentrifuug (Spin)
 (4) Nupp: Temperatuur (Temp.)
 (5) Nupp: Toide
 (6) Nupp: Intensiivpesu (Intensive)
 (7) Nupp: Eelpesu (Pre Wash)
 (8) Nupp: Lapselukk (Child Lock)

Valik

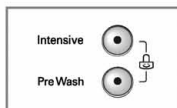

- Valiku aktiveerimiseks vajutage vastavat nuppu.

1. Intensiivpesu (Intensive)

- Intensiivpesu on efektiivne väga määratud pesu korral.
- Selle valiku korral võib pesuaeg olenevalt valitud pesuprogrammist pikeneda.

2. Eelpesu (Pre Wash)

- Kasutage eelpesuprogrammi, kui pesu on tugevalt määratud.

Süttib vastav indikaator tuli.



Pesumasina kasutamine

Tsentrifuug

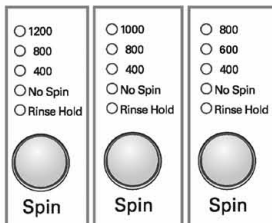

[F12C3QD(P)(1~9)] [F10C3QD(P)(1~9)] [F80C3QD(P)(1~9)]
/ S00C3QDP]

- Pärast sobiva tsentrifuugiprogrammi valimist võib valida pöörete kiiruse, vajutades tsentrifuugi nuppu **Spin**

1. Tsentrifuugi valik

- Tsentrifuugi pöörete arvu saab valida vastavalt progammile.

[F12C3QD(P)(1~9)]

- **Cotton, Cotton Quick, Rinse+Spin, Quick 30**
Rinse Hold - No Spin - 400 - 800 - 1200
- **Delicate, Blanket, Baby Care, Synthetic, Hand Wash/Wool**
Rinse Hold - No Spin - 400 - 800

[F10C3QD(P)(1~9)/ S00C3QDP]

- **Cotton, Cotton Quick, Rinse+Spin, Quick 30**
Rinse Hold - No Spin - 400 - 800 - 1000
- **Delicate, Blanket, Baby Care, Synthetic, Hand Wash/Wool**
Rinse Hold - No Spin - 400 - 800

[F80C3QD(P)(1~9)]

- **Cotton, Cotton Quick, Rinse+Spin, Quick 30**
Rinse Hold - No Spin - 400 - 600 - 800
- **Delicate, Blanket, Baby Care, Synthetic, Hand Wash/Wool**
Rinse Hold - No Spin - 400 - 600

2. Ilma tsentrifuugimiseta (No spin)

- Kui valitakse ilma tsentrifuugimiseta pesu-programm, lõpetab masin kohe pärast vee väljutamist.

3. Loputuse hoidmine (Rinse Hold)

- Valitakse korduvalt pöörete nuppu (**Spin**) vajutades. See funktsioon jätab pesu masinasse loputusvette ilma tsentrifuugimist kasutamata.
- Et jätkata kas vee väljutamise või tsentrifuugimisega, kasutage soovitud programmi valimiseks programmi nuppu ja tsentrifuugimise nuppu (**SPIN**).

Süttib indikaatorlamp.

Veetemperatuur

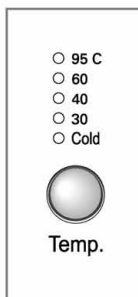

- Veetemperatuuri saab valida, kasutades nuppu **Temp.**

- Külm (Cold)
- 30°C / 40°C / 60°C / 95°C

- Veetemperatuuri saab valida koos programmiga.

Täpsem informatsioon lk 60.

Süttib vastav temperatuuri indikaatortuli.

Pesumasina kasutamine

Lapselukk (Child Lock)

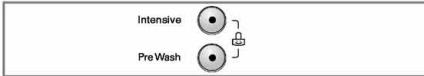

Selleks et lukustada juhtpaneelil olevad nupud, et masinaga ei saaks mängida, valige lapselukustusüsteem.

- **Lapselukk** aktiveerub, kui hoida korraga all nuppe **Intensive** ja **Pre Wash**. (Umbes kolm sekundit.)

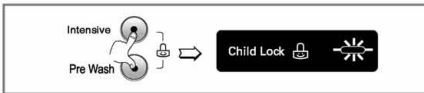

- Kui funktsioon Lapselukk on seadistatud, on kõik nupud peale toitenupu lukustatud.
- Funktsiooni desaktiveerimiseks hoidke samuti korraga all nuppe **Intensive** ja **Pre Wash**. (Umbes kolm sekundit.)

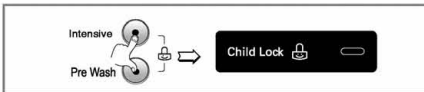

- Programmi muutmise ajal, kui funktsioon Lapselukk on aktiveeritud.
 - Vajutage korraga nuppe **Intensive** ja **Pre Wash**. (Umbes 3 sekundit.)
 - Vajutage nuppu **Start/Paus**.
 - Valige soovitud programm ja vajutage veel kord nuppu **Start/Paus**.

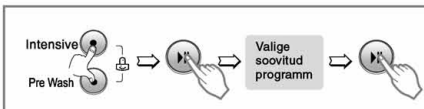

- **Lapseluku** saab aktiveerida igal ajal ja see tühistatakse automaatselt, kui masina töös tekib tõrkeid.



Pesumasina kasutamine

Toide



1. Toide

- Masina sisse- ja väljalülitamiseks kasutage toitenuppu.
- Funktsiooni **Time Delay** tühistamiseks vajutage toitenuppu.

2. Algprogramm

- Masin on iga kord käivitades seadistatud programmile COTTON (puuvill).
- Kui soovite alustada pesuprogrammiga ilma seadeid muutmata, vajutage lihtsalt nuppu **Start/Paus**.

ALGPROGRAMM:

- **[F80C3QD(P)(1-9)]**
- Programm Cotton 60°C / 800 p/min;
- **[F10C3QD(P)(1-9)/ S00C3QDP]**
- Programm Cotton 60°C / 1000 p/min;
- **[F12C3QD(P)(1-9)]**
- Programm Cotton 60°C / 1200 p/min.

Start/Paus



1. Start

- See nupp **Start/Paus** alustab pesutsükli või peatab selle.

2. Paus



- Kui pesutsükli on vaja ajutiselt peatada, vajutage nuppu **Start/Paus**.
- Pausi ajal lülitatakse toide automaatselt **4 minuti möödudes** välja.

Pesemise lõpetamine

- Kui pesemine on lõpetatud, lülitub masin pärast märguannet automaatselt välja.
- Eemaldage masin vooluvõrgust ja keerake veekraan kinni.

Järelejääv aeg

- Tootja poolt soovitatavad programmid

Programm	[F12/10C3QD(P)(1-9)/ S00C3QDP]
Cotton	174'
Cotton Quick	73'
Synthetic	110'
Quick 30	30'
Hand Wash/Wool ( / )	35'
Delicate	60'
Blanket	71'
Baby Care ()	146'
Rinse+Spin	18'

- Pesuaeg võib erineda sõltuvalt pesukogusest, veesurvest, veetemperatuurist ja teistest pesutingimustest.
- Kui masin tuvastab tasakaalust väljas oleva pesulaadungi või on töös vahueemaldusprogramm, võib pesuaeg pikeneda (maksimaalne lisaaeg on 45 minutit).

Hoolitus

■ Pesumasina puhastamine

1. Väljastpoolt

Pesumasina õige hooldus võib selle tööiga pikendada. Masinat võib väljast puhastada sooja vee ja neutraalse mitteabrsiivse üldpuhastusvahendiga. Mahaloksunud vahend pühkige kohe ära! Kasutage pühkimiseks niisket lappi. Ärge töödelge pindu teravate riistadega.

⚠ HOIATUS!

Ärge kasutage denatureeritud piiritust, lahusteid või samaseid vahendeid.

2. Seestpoolt

Kuivatage masina ukseava, selle tihend ja ukseklaas. Lülitage masin tööle, nii et see läbiks kogu tsükli sooja veega. Vajadusel korrake protseduuri.

NB

Kasutage ainult sellist katlakivieemaldajat, mille tootesildile on kirjutatud, et seda sobib kasutada ka pesumasina puhastamiseks.

* Enne masina sisemuse puhastamist eemaldage see vooluvõrgust, nii väldite elektrilöögi saamise ohtu.

* Masina kasutusest kõrvaldamisel eemaldage toitejuhe ja pistik. Purustage pistik ja ukسلukk, et välistada laste trumliisse lõksujäämine.

■ Vee sisselaskefilter

- Kui vesi ei pääse pesuvahendisahtlisse, hakkavad vilkuma nuppude

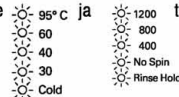

tulukesed.

- Kui vesi on väga kare või lubjane, võib vee sisselaskefilter ummistuda.

Seetõttu tuleb seda aeg-ajalt puhastada.



1. Sulgege veekraan.



2. Keerake lahti vee sisselaskevoolik.



3. Puhastage filter tugevate harjastega harja abil.



4. Kinnitage sisselaskevoolik.

■ Äravoolufilter

* Äravoolufilter kogub niidijuppe ja muid väikesi objekte, mis on jäänud pesu külge. Masina sujuva töö tagamiseks kontrollige ja puhastage filtrit regulaarselt.

⚠ CAUTION

Avage äravoolufilter, et sealt kõik jäätmed eemaldada. Ettevaatust loputamisel – vesi võib olla kuum!

1. Avage pesumasina alumises osas olev uks.

2. Eemaldage väljavoolukork (1), lastes veel välja voolata. Kasutage vee mahavoolamise vältimiseks anumad. Kui vesi lakkab voolamast, keerake äravoolufiltrit (2) vasakule, et see avada.

3. Eemaldage äravoolufiltrit (2) küljest kõik võõrkehaded. Pärast puhastamist keerake äravoolufiltrit (2) päripäeva ja asetage väljavoolukork (1) selle algsesse kohta. Sulgege alumise katte kaas.

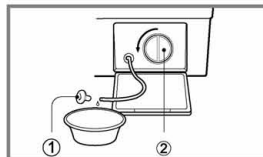
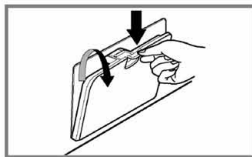

H ooldus

■ Pesuvahendisahtel

- * Pesu- ja loputusvahendid jätavad sahtlisse jääke.
- Aeg-ajalt tuleb pesuvahendisahthit voolava vee all puhastada.
- Vajadusel võib sahtli masinast täielikult eemaldada, vajutades haaki allapoole ja tõmmates sahtli välja.
- Puhastamise hõlbustamiseks on võimalik loputusvahendi sahtli ülemine osa eemaldada.

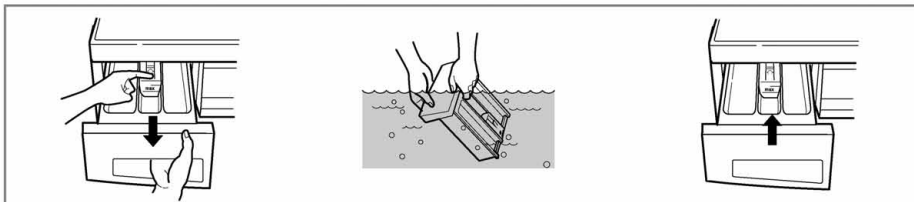

■ Sahtlisüvend

- * Pesuvahendijääke võib koguneda ka sahtlisüvendisse, mistõttu tuleks ka seda aeg-ajalt puhastada.
- Pärast puhastamise lõpetamist asetage sahtel tagasi süvendisse ja käivitage masina loputusprogramm ilma pesu lisamata.



■ Pesumasina trummel

- Kui vesi on väga kare või lubjane, võib kattakivi tekkida pidevalt ka kohtadesse, kus seda ei ole märgata ning on seega raske ka eemaldada.
- Aja jooksul võib kattakivi seadme osadel koguneda ja ummistusi tekitada. Kui seda mitte kontrollida, võib tekkida vajadus osad vahetada.
- Kuigi trummel on valmistatud roostevabast terasest, võivad väikesed trumliisse jäetud metallesemed (kirjaklambrid, haaknõelad jms) siiski roostejälgi tekitada.
- Pesumasina trumlit tuleb aeg-ajalt pesta.
- Kasutades värvaineid, kattakivieemaldus- või pleegitusvahendeid, kontrollige, kas neid sobib pesumasinas kasutada.
- * Kattakivieemaldaja võib sisaldada kemikaale, mis võivad pesumasinat kahjustada.
- * Eemaldage kõik plekid roostevabale terasele mõeldud puhastusvahendiga.
- * Ärge kunagi kasutage traatnuustikut.

■ Külmutumise korral

Kui masinat hoitakse kohas, kus temperatuur võib langeda alla külmumistemperatuuri või kui masinat transporditakse ajal, kui välistemperatuur on alla külmumistemperatuuri, järgige kahjutuste vältimiseks järgmisi juhiseid.

1. Keerake veekraan kinni.
2. Ühendage veekraani voolikud ja äravooluvoolikud lahti.
3. Ühendage toitejuhe korralikult maandatud pistikupesasse.
4. Lisage tühja trumliisse 1 gallon (3,8 l) mittetoksilist antifrüüsi. Sulgege uks.
5. Seadistage tsentrifuugi tsükkel masinal 1 minuti jooksul tsentrifuugida, kuni kogu vesi on väljutatud. Selle aja ei jõua masin kogu antifrüüsi väljutada.
6. Ühendage toitejuhe lahti, kuivatage trumli sisemus ja sulgege uks.
7. Eemaldage pesuvahendisahthilise nõrgunud vesi ja kuivatage sahtli osadest liigne vesi.
8. Hoidke pesumasinat püstises asendis.
9. Antifrüüsi eemaldamiseks masinast pärast hoiustamist laske masinal pesuvahendit kasutades kogu tsükkel läbi töötada. Ärge lisage pesu!

Veaotsing

* Antud pesumasin on varustatud automaatsete turvafunktsioonidega, mis aitavad vigu võimalikult varajases faasis tuvastada ja diagnoosida ning õpetavad, kuidas nende puhul käituda. Kui masin ei tööta korralikult või ei tööta üldse, kontrollige enne hoolduskeskusega ühenduse võtmist järgmisi punkte.

Sümptom	Võimalikud põhjused	Lahendus
Logisemine ja kolisev heli	<ul style="list-style-type: none"> • Trumlis või pumbas on võõrkehi, nt münte või haaknõelu. 	Peatage masin, et kontrollida trumlit ja äravoolufiltrit. Kui hääled pärast masina taaskäivitamist jätkuvad, võtke ühendust hoolduskeskusega.
Kloppimishääli	<ul style="list-style-type: none"> • Kloppimishääli võivad põhjustada rasked laadungid. Tavaliselt on see normaalne. 	Kui müra on pidev, on masin tõenäoliselt tasakaalust väljas. Peatage see ja asetage pesu trumlis ümber.
Vibreeriv müra	<ul style="list-style-type: none"> • Kontrollige, kas kõik transpordipoldid ja pakendiosad on eemaldatud. • Kontrollige, kas jalandid asetsevad kindlalt põrandapinnal. • Pesu ei ole trumlis tasakaalus. 	Kui kõik transpordipoldid ja pakendimaterjal ei ole paigaldamise ajal eemaldatud, vaadake paigaldusjuhiseid ja eemaldage transpordipoldid. Seadistage pesu horisontaalselt tasaseks. Peatage masin ja asetage pesulaadung ümber.
Veeleke	<ul style="list-style-type: none"> • Veevoolikud või äravooluvoolikud on liiga õrnalt kraani või masinaga ühendatud. • Äravoolutorud on ummistunud. 	Kontrollige ja tihendage voolikuühendusi. Puhastage äravoolutoru. Vajadusel võtke ühendust torulukksepaiga.
Ligine vaht	<p>Ligise või sobimatu pesuvahendi kasutamine võib põhjustada liigse vahu tekkimist, mis omakorda võib põhjustada lekkimist.</p>	Vähendage pesuvahendi kogust. Pesuvahendi sort peab sobima pesumasina. Ligine vaht võib põhjustada lekkimist.
Vesi ei sisene masinasse või teeb seda liiga aeglaselt	<ul style="list-style-type: none"> • Kohalik veevarustus ei ole sobiv. • Veekraan ei ole täielikult avatud. • Voolik on keerdus. 	Kontrollige maja teisi veekraane. Avage veekraan täielikult. Keerake voolik sirgeks.
Vesi ei välju masinast või teeb seda väga aeglaselt	<ul style="list-style-type: none"> • Sisselaskevooliku filter on ummistunud. • Äravooluvoolik on keerdus või ummistunud. • Äravoolufilter on ummistunud. 	Kontrollige sisselaskevooliku filtrit. Puhastage äravooluvooliku ja veenduge, et see oleks sirge. Puhastage äravoolufilter.
Masin ei käivitu	<ul style="list-style-type: none"> • Toitejuhe ei pruugi olla ühendatud või on ühendus liiga nõrk. • Maja elektrikorgid on läbi põlenud, kaitselüliti on välja tulnud või on olnud elektrikatkestus. 	Veenduge, et pistik oleks tugevalt pesasse ühendatud. Kontrollige elektrivoolu olemasolu, vajadusel vahetage korgid. Arge suurendage korkide võimsust. Kui põhjuseks on elektrivõrgu ülekoormus, võtke ühendust elektrikuga.
Masin ei käivitu	<ul style="list-style-type: none"> • Veekraan ei ole lahti keeratud. • Masina uks ei ole tihedalt suletud. 	Keerake veekraan lahti. Sulgege uks ja vajutage nuppu Start/Paus . Pärast seda võib kuluda natuke aega, enne kui masin tsentrifuugimisega alustab. Enne tsentrifuugimist peab uks täielikult lukustuma.
Uks ei avane		Kui masin töötab, ei ole ust turvaliseuse tagamiseks võimalik avada. Oodake enne ukse avamist paar minutit, et anda masina süsteemile aega ukse lukust lahti teha.
Pesutsükli aeg pikeneb		Pesutsükli aeg oleneb pesu kogusest, veesurveast, veetemperatuurist ja muudest kasutustingimustest. Kui trumlis ei ole tasakaal korras või vahueemaldusprogramm töötab, pikendatakse ka pesuaega.



Veaotsing

Sümptom	Võimalik põhjus	Lahendus
Pesumasin ei käivitu	<ul style="list-style-type: none"> ▪ Toitejuhe pole vooluvõrku ühendatud või on ühendus katkenud. ▪ Veekraan on suletud. 	<p>Ühendage stepslipistik stepsliga tihedalt.</p> <p>Avage veekraan.</p>
Trummel ei pöörle	<ul style="list-style-type: none"> ▪ Uks pole tihedalt suletud. 	<p>Sulgege uks ning vajutage nuppu Start/Paus. Võimalik, et pesumasinal kulub mõni minut selleks, et alustada pöörlemist. Pöörlemine võib alata ainult suletud uksega.</p>
Uksed ei avane		<p>Ohutuse tagamise eesmärgil lukustub pesumasina uks pesemise ajal. Oodake enne ukse avamist kaks-kolm minutit, et anda lukustusmehhanismile aega avanemiseks.</p>
Pesemisaeg on pikenenud		<p>Pesemisaeg võib pikeneda või lüheneda sõltuvalt pesumasinasse sisestatud pesu hulgast, vee temperatuurist ja teistest tingimustest. Trumli balansi rikkumisel või vahu eemaldamise programmi käivitamisel pesemise ajal võib pesemise aeg pikeneda.</p>
Pesu-konditsioneeril ületäituvus	Liigne kogus konditsioneeril võib põhjustada veelekked.	<p>Järgige pesukonditsioneeril tootja soovitusi. Ärge valage konditsioneeril konteinerisse rohkem, kui on joonega näidatud maksimum.</p>
Pesu-konditsioneeril enneaegne lisamine		<p>Sulgege väljatõmmatav sahtel ettevaatlikult. Ärge avage sahtlit pesumasina töötamise ajal.</p>

Veaotsing

Sümptom	Võimalikud põhjused	Lahendus
	<ul style="list-style-type: none"> • Piirkonna veevarustus ei ole piisav. • Veekraanid ei ole täielikult avatud. • Sisselaskevoolik on keerdus. • Sisselaskevooliku filter on ummistunud. 	<p>Proovige mõnda teist kraani. Avage kraan täielikult. Veenduge, et voolik oleks sirge. Kontrollige sisselaskevooliku filtrit.</p>
	<ul style="list-style-type: none"> • Äravooluvoolik on keerdus või ummistunud. • Äravoolufilter on ummistunud. 	<p>Puhastage äravooluvooliku ja veenduge, et voolik oleks sirge. Puhastage äravoolufilter.</p>
	<ul style="list-style-type: none"> • Masinas on liiga vähe pesu. • Pesulaadung ei ole tasakaalus. • Pesu ei ole tasakaalus. Masinal on süsteem, mis tuvastab ja parandab pesu tasakaalu. Kui sisestatakse üksikuid raskeid asju (nt vaip, hommikumantel), võib süsteem tsentrifuugimise peatada või isegi kogu masina töotsükli lõpetada. 	<p>Parema tasakaalu saavutamiseks lisage 1-2 sarnast pesuartiklit. Asetage pesu ümber, et masinal oleks parem tsentrifuugida. Kui pärast tsükli lõppu on pesu ikka liiga märg, lisage samuti paar väiksemat pesuartiklit, nii tekib parem tasakaal, ja korra tsentrifuugimist.</p>
	<ul style="list-style-type: none"> • Uks on avatud? 	<p>Sulgege uks. Kui uks jääb ekraanile, võtke ühendust hoolduskeskusega.</p>
	<ul style="list-style-type: none"> • Termostaat ei tööta. 	<p>Eemaldage masin vooluvõrgust ja võtke ühendust hoolduskeskusega.</p>
	<ul style="list-style-type: none"> • Masinas on liiga palju vett, sest veeklaps on katki. 	<p>Sulgege veekraan, eemaldage masin vooluvõrgust ja võtke ühendust hoolduskeskusega.</p>
	<ul style="list-style-type: none"> • Veetaseme sensor ei tööta korralikult. 	
	<ul style="list-style-type: none"> • Mootori ülekoormus. 	
	<ul style="list-style-type: none"> • Mootori ülekoormus. 	



SmartDiagnosis™ funktsioon on kättesaadav ainult SmartDiagnosis™ märgistusega toodetel. Staatilise valikuga mobiiltelefonidel ei pruugi nutika diagnoosi funktsioon toimida.

SmartDiagnosis™ kasutamine

- Kasutage seda võimalust ainult siis, kui teid on kõnekeskusest sellisel moel juhendatud. Andmeülekanne kõlab sarnaselt faksiaparaadile ning ei oma kellelegi välja arvatud kõnekeskusele mingit tähendust.
- SmartDiagnosis™ võimalust ei saa käivitada, kui pesija ei lülitu sisse. Kui see juhtub, siis peab probleemi lahendama mingil teisel moel kui SmartDiagnosis™ võimalust kasutades.

Kui teil on tekkinud oma pesija probleeme, siis helistage Kasutajatoe keskusesse.

Juhenduste keskuse klienditoe näpunäidetest ning sooritage nõudel järgmised sammud:



1. Vajutage pesija sisselülitamiseks Toitenuppu. Ärge vajutage ühtegi teist nuppu ega pöörake tsüklivaliku ketast.



2. Kui kõnekeskuse poolt on nii juhendatud, siis asetage oma telefoni kõneava Toitenupule võimalikult lähedale.

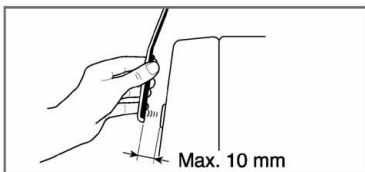
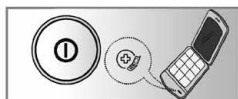

3. Vajutage ja hoidke all „Temp.“ nuppu kolme sekundi jooksul hoides samal ajal telefoni kõneava ikooni või Toitenupu vahetus läheduses.
4. Hoidke telefoni paigal kuni tooniedastus on lõpetatud. See võtab ligikaudu 17 sekundit aega, kuvaekraan kuvab järelejäänud aega.
 - Parima tulemuse saavutamiseks ärge liigutage telefoni kogu tooniedastuse aja vältel.
 - Kui kõnekeskusel ei õnnestu saada piisavalt täpset andmesalvestust, siis võidakse teilt paluda protseduuri korrata.
 - Andmeedastuse ajal Toitenupu vajutamine lülitab SmartDiagnosis™ võimaluse välja.
5. Järelejäänud aja lugemise ja tooniedastuse lõppedes naaske vestlusesse kasutajatoe esindajaga, kes on siis võimeline teid tänu edastatud informatsioonile ja selle kõnekeskusepoolsele analüüsile aitama.

SEADME KASUTUSEST KÕRVALDAMINE

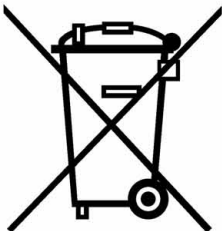

1. Kui tootele on kleebitud kõrvaltoodud sümbol, tähendab see, et toote kasutusest kõrvaldamisel tuleb lähtuda Euroopa Liidu direktiivist 2002/96/EÜ.
2. Elektrilisi ja elektroonilisi seadmeid ei tohi visata ära koos olmejäätmetega. Valitsuse või kohaliku omavalitsuse poolt peavad olema määratud spetsiaalsed jäätmekogumiskohad.
3. Vana seadme õige käitlemine aitab vähendada võimalikku kahjulikku mõju keskkonnale ja inimtervisele.
4. Täpsema informatsiooni saamiseks seadme kasutusest kõrvaldamise kohta võtke ühendust kohaliku omavalitsusüksuse, jäätmekäitlusettevõtte või poega, kust seadme ostsite.

Garantii ei kata

- Tehniku külaskäiku, et õpetada seadet kasutama.
- Kui viga tekib sellest, et seade on ühendatud elektrivõrku, mille võimsus erineb masina passis toodust.
- Kui viga on tekkinud õnnetuse, hooletuse, väärkasutuse või väärarmatu jõu tagajärjel.
- Kui viga on tekkinud selle tõttu, et masinat ei ole kasutatud normaalsetes kodustes tingimustes või ei ole järgitud kasutusjuhendit.
- Toote kasutamise õpetamist või algseadistuste muutmist.
- Kui viga on põhjustatud koduloomade, näriliste, putukate vms poolt.
- Normaalseks peetava heli või vibratsiooni seadistamist (nt vee äravoolul tekkiv heli, tsentrifuugimisel tekkiv heli, hoiatussignaalid).
- Nt paigaldamise korrigeerimist, masina tasakaalu seadmist, äravoolu seadistamist.
- Tavahooldust, mida õpetatakse läbi viima kasutusjuhendis.
- Võõrkehade või -ainete (nt liiv, naelad, rinnahoidja tugikaared, nõöbid) eemaldamist masinast, sh ka pumba või veevooliku filtrist.
- Sobiva elektrisüsteemi, elektrijuhtmestiku või veetorustiku paigaldamist.
- Volitamata tehniku töö parandamist.
- Seadme võimalike defektide tõttu tekkinud otseste või kaudsete vigastuste tekkimist muule omandile.
- Kui masinat kasutatakse kommertseesmärkidel, ei kehti seadmele garantiitingimused (nt avalikud kohad, nagu ühissaun, majutusasutus, treeningukeskus, ühiselamu).
- Kui seade asub väljaspool tavalist teeninduspiirkonda, peab omanik tasuma hoolduskeskusele transpordikulud, kui tehnik saadetakse masinat parandama või kahjustunud osa vahetama.

Piezīmes

