



OMISTAJAN KÄSIKIRJA

LG-LÄMPÖPUMPPUKUIVAAJA

Lue tämä käsikirja huolellisesti ennen kuivaajasi käyttöä ja pidä se tallessa tulevia tarpeita ajatellen.

RC9042AQ3Z/BQ3Z/CQ3Z/DQ3Z/EQ3Z



P/NO. : MFL63749068

www.lg.com

Ominaisuudet

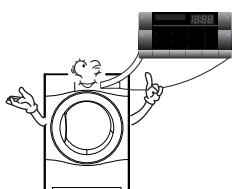
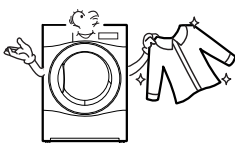
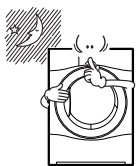
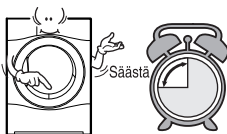
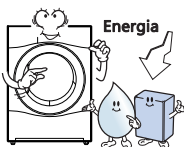

● Erittäin tilava rumpu

Erittäin tilava 9,0 kg:n rumpu tässä LG-kuivaajassa mahdollistaa entistä suuremman pyykkimäärän kuivauksen ja säästää aikaa!

● Alempi energiankulutus

LG-lämpöpumppukuivaajat käyttävät vähemmän energiaa kuin perinteiset kuivaajat johtuen optimoidusta lämmönvaihtimesta ja itsepuhdistusteknologiasta. Tämä LG-lämpöpumppukuivaaja on suunniteltu säästämään rahaa.

● Lyhennetyt kuivausajat

Kuivausajat ovat nyt lyhyempiä johtuen tämän LG-kuivaajan hybridilämmitysjärjestelmästä ja optimoidusta lämmönvaihtimesta.

● Alennetut melutasot

Olemme alentaneet tämän LG-kuivaajan käyntimelua käyttämällä innovatiivista ääniabsorbointi- ja melusuodatus-teknologiaa tehden kuivaajasta paljon hiljaisemman kuin perinteiset kuivaajat.

● Höryllä raikastus

LG:n höyryteknologia höyrystää kankaat kuumalla pyörteilevällä höyryllä raikastaen näin vaatteet, vähentäen niiden sähköisyyttä ja tehden silityksestä helpompaa. Valitse pelkkä höyryllä raikastus, tai lisää höyryvaihtoehto valitsemaasi ohjelmaan.

● Helppo käyttää

Koneessa on suuri, elektroninen LED-näyttö jota on hyvin helppo käyttää. Valitse vain tarvitsemasi ohjelma ja LG-kuivaajasi tekee loput.

SmartDiagnosis™ toiminto on käytettävissä puhelimesi kautta.

Sisältö

| | |
|---|----|
| Turvaohjeet | 3 |
| Asennusohjeet | 6 |
| Ulkonäkö ja rakenne | 12 |
| Kuivaajasi käyttö | 13 |
| Lisätoiminnot | 17 |
| Kuivaajasi hoito | 19 |
| Lisävinkkejä älykkääseen käyttöön | 22 |
| Ongelmanratkaisuopas | 24 |
| Tekniset tiedot | 27 |
| Takuu | 28 |

Turvaohjeet

Oman turvallisuutesi kannalta näitä käyttöohjeita on noudatettava tulipalo- tai räjähdysriskin sekä sähköiskun minimoimiseksi, tai aineellisten ja henkilövahinkojen ja kuolemantapausten estämiseksi.

VAROITUS

- Vakava vamma tai kuolema voi seurata, jos et noudata seuraavia sääntöjä.
- On ankarasti kiellettyä käyttää tuotetta mihinkään muuhun kuin valmistajan valtuuttamaan käyttöön. LG ei ota täyttä vastuusta vahingosta, jotka johtuvat virheellisestä ja sopimattomasta käytöstä.
- Älä korjaa kuivaajaa tai vaihda mitään sen osaa tai yritä huoltaa sitä, ellei niin erityisesti suositella käyttäjän huolto-oppaassa tai julkaistussa käyttäjän korjausoppaassa, jonka ymmärrät ja johon taitosi riittävät.

⊘ Vaarat

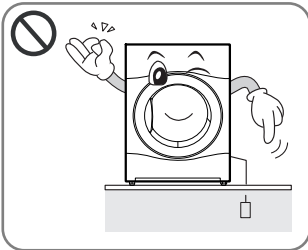

- Varmista ennen virtajohtojen kytkemistä, että pistorasia on maadoitettu, ja että se on suojattu suojakytkimellä.

Maadoittamaton pistorasia voi vaurioittaa kuivainta tai aiheuttaa sähköiskun vaaran.

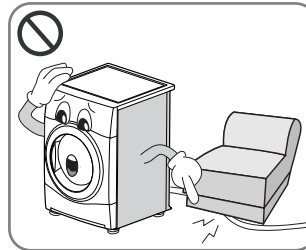

- Älä käytä vaurioitunutta virtajohtoa tai laita raskaita esineitä johdon päälle.

Vaurioitunut virtajohto voi aiheuttaa tulipalon tai sähköiskun.

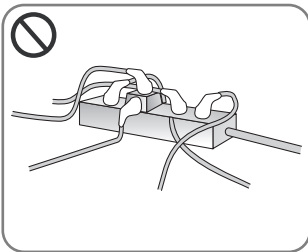

- Älä liitä adapteriin. Älä käytä jatkojohtoa.

Pistorasian epänormaali kuumeneminen voi aiheuttaa tulipalon.

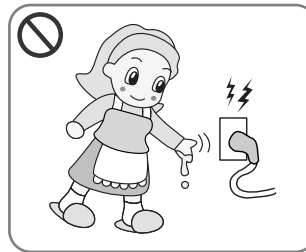

- Älä kosketa pistoketta tai kytkintä kostein käsin.

Voi aiheuttaa sähköiskun.

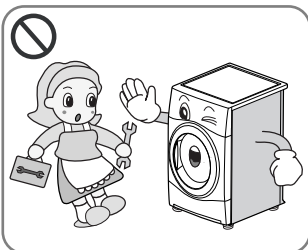

- Älä irrota yläosan levyä kuivaajaa asentaessasi.
- Älä muuta tätä tuotetta.

Voi aiheuttaa vian, tulipalon tai sähköiskun.

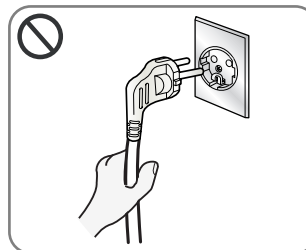

- Irrota virtajohto tarttumalla kiinni pistokkeesta, ei johdos- ta.

Voi aiheuttaa johdon vaurion johtuen tulipaloon tai sähköiskuun.

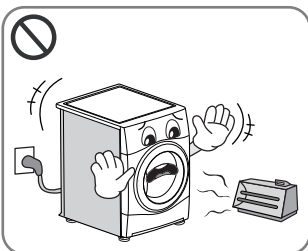

- Pidä kuivaaja erillään liesistä, avoimista liekeistä, tai mistä tahansa muista palovaarallisista kohteista.

Ne voivat sulattaa osia tai aiheuttaa tulipalon.

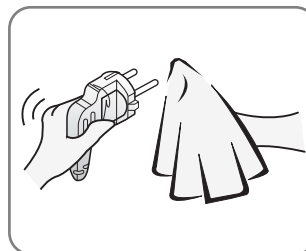

- Pyyhi lika ja tahrat virtajohtosta ja laita pistoke kunnolla sisään pistorasiaan.

Lika ja pistorasiaan huonosti liitetty pistoke voivat aiheuttaa tulipalon.

Turvaohjeet

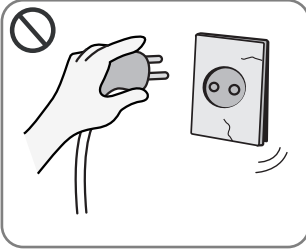

- Älä käytä, jos virtajohto, pistoke tai pistorasia on vaurioitunut.

Voi aiheuttaa tulipalon tai sähköiskun.

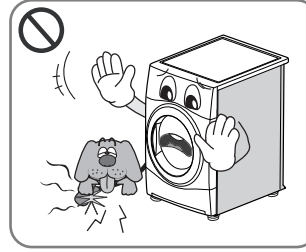

- Pidä lemmikit kaukana kuivaajasta.

Lemmikkieläimet voivat vaurioittaa kuivaajaa tai saada sähköiskun.



- Älä asenna tai säilytä kuivaajaa paikassa, missä se altistuu sääolosuhteille.

Voi aiheuttaa tulipalon, sähköiskun tai toimintahäiriön.

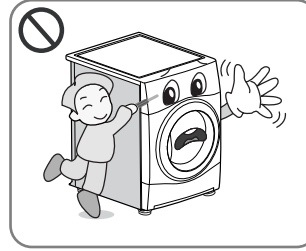

- Älä paina painikkeita käyttämällä teräviä välineitä kuten veitset ja ruuvimeiselit.

Voi vaurioittaa kuivaajaa tai aiheuttaa sähköiskun.

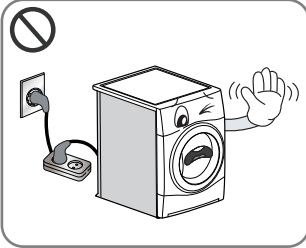

- Älä käytä jatkojohtoa tai adapteria virtajohdon liittämiseen.

Voi aiheuttaa tulipalon tai sähköiskun.

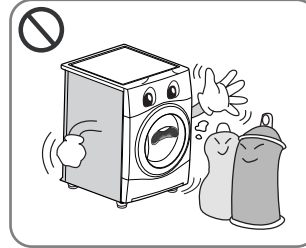

- Älä kuivaa vaatekappaleita, joita on puhdistettu, liotettu tai kostutettu tulenaroilla tai räjähdysherkillä aineilla (kuten vahalla, öljyllä, maalilla, bensiinillä, rasvanpoistoaineilla, kuivapesuaineilla, kerosiinilla jne.).

Voi aiheuttaa tulipalon tai räjähdyksen.

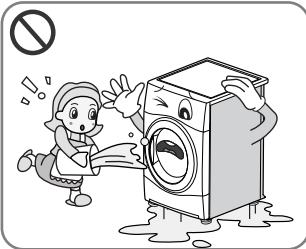

- Älä roiskuta vettä kuivaajan päälle.

Voi aiheuttaa tulipalon tai sähköiskun.

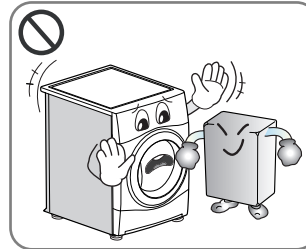

- Älä laita tulenarkoja esineitä kuivaajan lähelle.

Voi aiheuttaa myrkyllisten kaasujen muodostumisen, osien vaurion, tulipalon tai räjähdyksen.

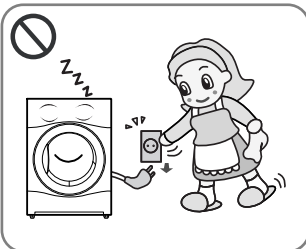

- Irrota pistoke puhdistaessa sitä, tai kun et käytä kuivaajaa.

Vesi tai lika voi aiheuttaa tulipalon tai sähköiskun.

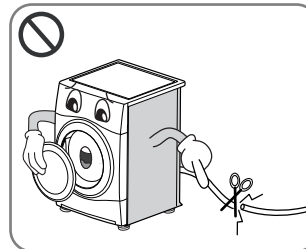

- Ennen kuin laite poistetaan käytöstä tai heitetään pois, irrota pistoke verkkovirrasta, irrota sen jälkeen luukku ja leikkaa lopuksi virtajohto poikki väärinkäytön estämiseksi.

Voi aiheuttaa onnettomuuden tai vamman.

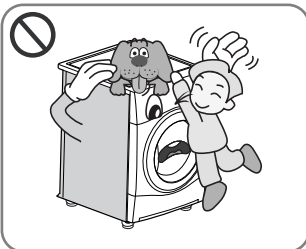

- Älä anna lasten tai lemmikkieläinten leikkiä kuivaajan päällä tai sen sisällä.
- Laite ei ole tarkoitettu lasten ja huonokuntoisten henkilöiden käytettäväksi ilman valvontaa.
- Nuoria lapsia tulee valvoa, etteivät he eivätkä leiki laitteen kanssa.

Lapset tai lemmikit voivat vammautua tai pakkaus voi aiheuttaa tukehtumisen vaaran.

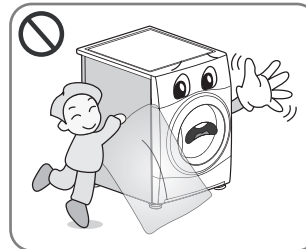

- Pakkausmuovi ei ole lelu. Hävitä se avaamisen jälkeen.

Vältäaksesi tukehtumisen vaaran, pidä pakkausmuovi kaukana lasten ulottuvilta.

Turvaohjeet

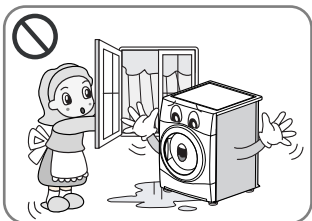

- Jos tämä laite toimitetaan jatkojohdon tai ylimääräisen virtaliittimen kanssa, se täytyy sijoittaa niin, ettei se altistu kosteudelle tai roiskumiselle.

Voi aiheuttaa sähköiskun, tulipalon, toimintahäiriön tai laitteen sulamisen.

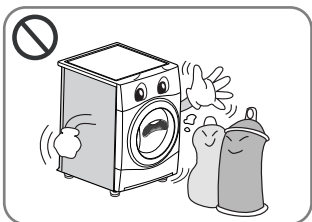

- Vaatteet, jotka ovat tahriutuneet tai joita on liotettu kasvis- tai ruokaöljyssä muodostavat palovaaran, eikä niitä tule laittaa rumpukuivaajaan.
- Vaatteet jotka ovat likaantuneet esimerkiksi seuraavista aineista kuten ruokaöljy, aseton, alkoholi, bensiini, kerosiini, tahrannoistaineet, tärpätti, vahat ja vahanpoistoina, tulee pestä kuumassa vedessä ylimääräisellä määrällä pesuainetta ennen kuivaamista rumpukuivaajassa.

Voi aiheuttaa spontaanin palamisen johtuen räjähdykseen ja tulipaloon.

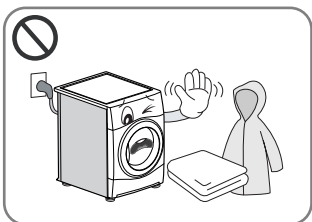

- Esineitä jotka on tehty vaahtomuovista, kumista, muovista tai muusta lämmölle herkältä materiaalista (kuten kylpyhuoneen kumimatot, liukumattomat matot tai sadetakit) ei pitäisi kuivata rumpukuivaajassa käyttäen korkeaa lämpötilaa.
- Esineitä kuten vaahtokumi (lateksivaahto), suihkumyssyt, vedenpitävät tekstiilit, kumivuorat esineet ja vaatteet tai tyynyt varustettuna vaahtokumipehmusteilla ei tulisi kuivata rumpukuivaajassa.

Voi aiheuttaa spontaanin palamisen johtuen räjähdykseen ja tulipaloon.

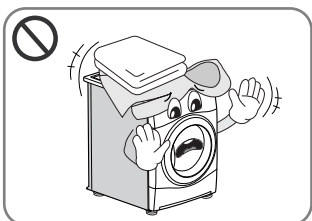

- Muovitavaroita kuten suihkumyssyt tai vedenpitävät vaipansuojat ei tulisi laittaa rumpukuivaajaan.

Voi aiheuttaa spontaanin palamisen johtuen räjähdykseen ja tulipaloon.

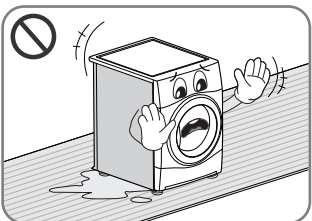

- Jos rumpukuivaaja on asennettu maton päälle, se voi vaurioitua johtuen huonosta tuuletuksesta.

Voi aiheuttaa spontaanin palamisen johtuen räjähdykseen ja tulipaloon.

- Huuhteluaineita, tai vastaavia tuotteita, tulee käyttää kuten huuhteluaineen ohjeissa on määritelty.
- Henkilövahinkojen välttämiseksi noudata kaikkia suositeltuja turvatoimenpiteitä, joihin kuuluvat muun muassa pitkävirtisten suojakäsineiden ja turvalasien käyttö. Näiden käyttöohjeiden sisältämien turvallisuusvaroitusten noudattamatta jättäminen saattaa johtaa aineellisiin vahinkoihin, henkilövahinkoihin tai kuolemaan.

Asennusohjeet

Seuraavat ohjeet opastavat sinut alkuvaiheiden läpi kuivaajasi asennuksessa.

Huomaa, että tämän käsikirjan jokainen osio tarjoaa tärkeitä tietoja koskien kuivaajasi valmistelua ja käyttöä, ja on tärkeää, että luet sen ennen asennuksen jatkamista tai käyttöä. Varmista, että huomioit kaikki varoitukset ja huomautukset. Nämä asennusohjeet on tarkoitettu ammattiasentajien käytettäväksi. Lue nämä asennusohjeet kokonaan ja huolellisesti läpi.

Turvallisuustiedot

Loukkaantumisen riski

Kuivaaja on erittäin painava, joten sinun ei tule yrittää nostaa sitä yksin.

Älä nosta kuivaajaa tarttumalla mihinkään ulospäin työntyvään osaan, esim. ohjelmavalitsimeen tai luokkuun, muutoin ne voivat mennä rikki.

Putoamisen tai kompastumisen riski

Varmista, ettei koneen ympärillä ole irrallisia letkuja tai kaapeleita.

Tarkista, että kuivaaja ei ole vaurioitunut kuljetuksen aikana.

Älä liitä kuivaajaa pistorasiaan, jos siinä on näkyviä merkkejä vauriosta.

Jos et ole varma, ota yhteyttä paikalliseen LG-edustajaasi. Tyhjennä kuivaaja aina kokonaan ennen sen kuljettamista.

Kuivaajasi ei saa sijaita lähellä kaasulieden levyä, keitintä, lämmitintä tai grilliä, koska poltimesta tulevat liekit voivat vahingoittaa kuivaajaa. Kun asennat kuivaajan työtason alle, varmista että sen etäisyys takaseinästä ja sivuilta on 30cm~50cm jotta ilma pääsisi virtaamaan ulos jäähdyttimen ritilän ympäriltä. Tämä ilmavirtaus on tärkeä veden kondensaatiota varten kuivausprosessin aikana.

Jos käytät tätä kuivaajaa lähellä pesukonetta tai pinottuna pesukoneesi päälle, erillisiä verkkovirtapistokkeita ja pistorasioita täytyy käyttää kullekin laitteelle erikseen.

Älä käytä 2-tiesovittimia tai jatkokaapelia.

Voit pinota kuivaajan pesukoneesi päälle tilan säästämiseksi. Pinoamissarja on saatavilla paikallisesta kodinkoneliikkeestäsi.

Pinoamisen asennusohjeet

LG-kuivaaja voidaan laittaa edestä kuormattavan pesukoneen päälle ja kiinnittää turvallisesti pinoamissarjalla (katso seuraavalla sivulla olevia ohjeita). Tämän toimenpiteen täytyy suorittaa kokenut asentaja oikean asennuksen varmistamiseksi.

Asentaja varmistaa, että sinulla on oikea pinoamissarja pesukonettasi varten ja varmistaa, että se on kunnolla kiinnitetty. Näistä syistä asiantuntijan suorittama sovitus on välttämätöntä.

⚠ HUOMIO

HUOMIO Koskien virtajohtoa

Useimmat suosittelut laitteet täytyy sijoittaa omaan piiriin; eli yksittäisellä pistorasiapiirillä, joka antaa virran vain kyseiselle laitteelle, ei ole lisäpistorasioita tai haaroituspiirejä. Tarkista asia tämän omistajan käsikirjan teknisten tietojen osasta ollaksesi varma.

Älä ylikuormita seinän pistorasioita. Ylikuormitetut seinän pistorasiat, irralliset tai vaurioituneet seinäpistorasiat, jatkojohdot, hankautuneet virtajohdot, tai vaurioituneet tai murtuneet johtoeristimet ovat vaarallisia. Mikä tahansa näistä voi johtaa sähköiskuun tai tulipaloon. Tarkista määräajoin laitteesi johto, ja jos sen ulkonäkö osoittaa vaurioiden tai kulumisen merkkejä, irrota se verkosta, äläkä jatka laitteen käyttöä. Anna valtuutetun huoltohenkilön vaihtaa johto tarkasti vastaavaan osaan.

Suojaa virtajohto fyysiseltä tai mekaaniselta väärinkäytöltä, kuten kiertymiseltä, taitumiselta, oven väliin jäämiseltä, tai yli kävelemiseltä. Kiinnitä erityistä huomiota pistokkeisiin, seinän pistorasioihin, ja osaan, josta johto lähtee laitteesta.

A sennusohjeet

Pinoamissarja

Jotta voit pinota tämän kuivaajaan, tarvitset LG-pinoamissarjan.

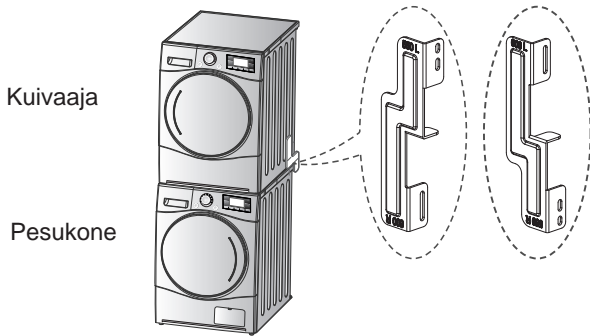

Tämä kuivaaja voidaan pinota vain LG-pesukoneen päälle. ÄLÄ yritä pinota tätä kuivaajaa minkään muun pesukoneen päälle, koska se voisi johtaa vaurioon, vammaan tai omaisuusvahinkoon.

| | Pesukoneen päällyslevyn koko | |
|-----------------------------|------------------------------|----------------------|
| | 21,7 tuumaa (550 mm) | 23,6 tuumaa (600 mm) |
| Asennus- ja kokoamis suunta | | |

Asennus

1. Laita LG-kuivaaja LG-pesukoneen päälle.
2. Irrota kaksi ruuvia takakannen pohjasta kummaltakin puolelta kuten alla on kuvattu.

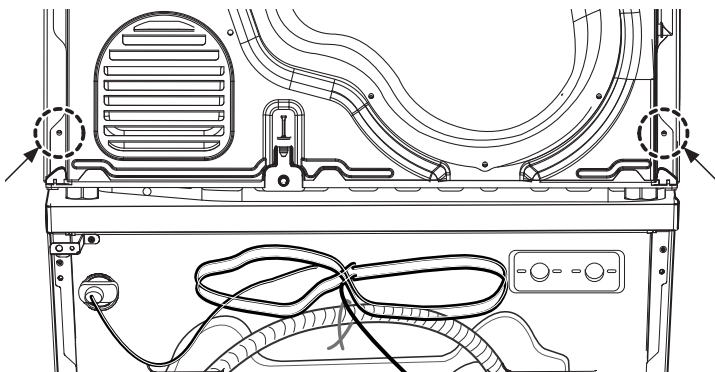

VAROITUS

- Virheellinen asennus voi aiheuttaa vakavia onnettomuuksia.
- Kuivaajan paino ja asennuksen korkeus tekevät pinoamisen liian riskialttiiksi yhdelle henkilölle. Tämä toimenpide tulisi suorittaa 2 tai useamman kokeneen huoltomiehen avustuksella.
- Kuivaaja ei ole sopiva upotettuun asennukseen. Älä asenna sitä upotetuksi laitteeksi.
- Älä käytä jos kuivaajaa ei ole asennettu.

3. Aseta pinoamissarjan reiät ja kuivaajan takana sijaitsevat reiät vastakkain.

3-1) 23,6 tuumaa(600mm)

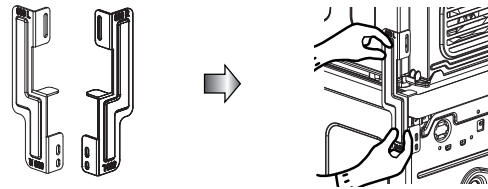

3-2) 21,7 tuumaa(550mm)

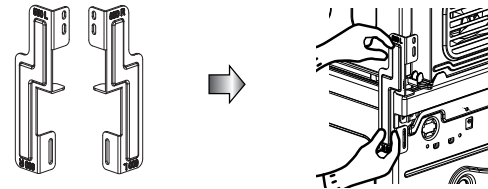

- Ruuvaa 2 ruuvia jotka irrotit aikaisemmin kuivaajasta pinoamissarjan reikiin.
- Käytä 4 lisävarustelaatikon mukana tullutta ruuvia [0.6tuumaa(16mm)] kiinnittääksesi pinoamissarjan pesukoneen takaseinään.
- Toista sama vastakkaiselta puolelta.

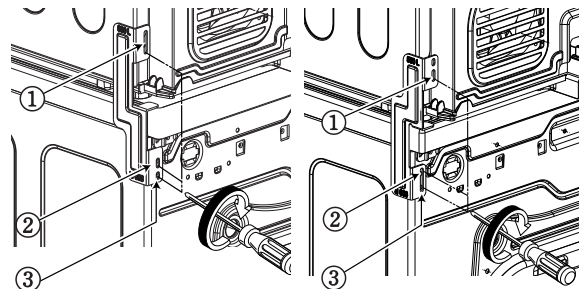

A sennusohjeet

Maadoitusohjeet

Tämä laite täytyy maadoittaa. Virhetoiminnan tai rikkoutumisen sattuessa maadoitus vähentää sähköiskun vaaraa jännitteen kytkeytyessä suo- jajohtimen kautta maahan. Tämä laite on varustettu maadoitetulla johdolla ja maadoitetulla pistokkeella. Pistoke on liitettävä asian- mukaiseen pistorasiaan, joka on asennettu oikein ja maadoitettu paikallisten käytäntöjen ja normien mukaan.

Lisämaadoitusmenettely

Joissakin valtioissa voidaan tarvita erillistä maadoitusta. Tällaisissa tapauksissa tarvittava varusteen maadoitusjohto, pidin ja ruuvi täytyy ostaa erikseen.

Kondenssiveden poisto

Tämä laite voidaan liittää suoraan viemäriverkkoon mukana toimitetulla sovit- timella. Kondenssivesi valuu pois. Tarvitaan putkimies.

⚠ VAROITUS

Kuivaajaa ei saa asentaa jäähdytyslaitteen viereen.

- ▶ Älä asenna lämpöpumppukuivaajaa korkean lämpötilaeron sisältävän laitteen viereen kuten jääkaappi, uuni tai liesi jne. Tämä voi johtaa huonoon kuivaustulokseen ja pidentää kuivauksen kestoa, sekä vaikut- taa haitallisesti kompressorin toimintaan. Lämpöpumppukuivaaja antaa parhaan tuloksen huoneen lämpötilassa (23 °C)

Huomaa

- Luukun vaimennin ja rummun sisällä oleva pakkaus tulee poistaa ennen kuiva- aajan käyttöä.
- Parempaa kuivauskykyä varten pidä tuot- teen tausta irti seinästä.
- Älä asenna kuivaajaa paikkaan, missä on se voi altistua jäätymiselle (pöly).
 - Rumpukuivaaja ei välttämättä toimi oikein tai voi vaurioitua kondenssiveden jäätymisestä pumpussa ja tyhjen- nysletkussa.

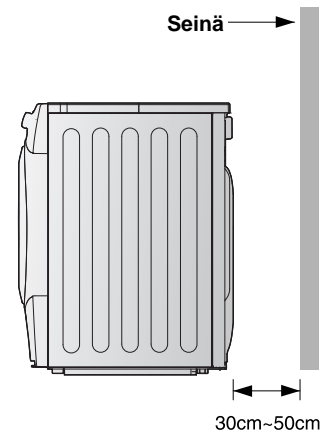

⚠ VAROITUS

Vältä tuotteen asentamista lämpimään ympäristöön. Lämpimän ilman kulku kuivaajan taka- sivulta täytyy olla hyvin ilmastoitu. Jos näin ei ole, voi seurata ongelmati- lanteita.

A sennusohjeet

● Kuivaajan asennus vaakatasoon

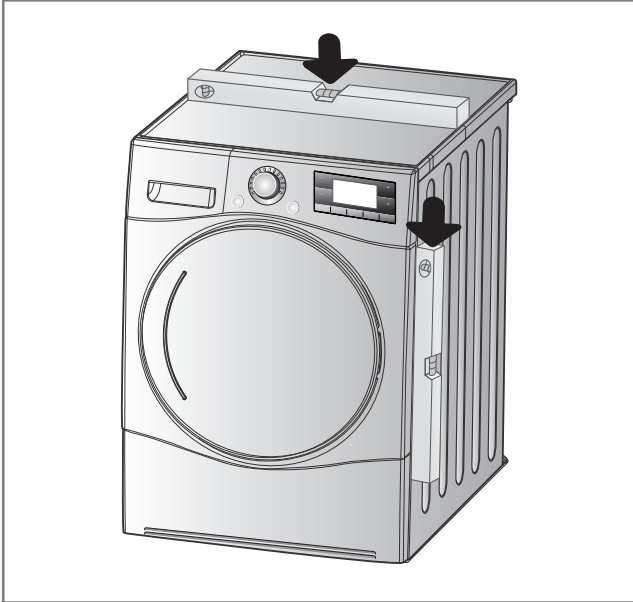

1. Kuivaajan asennus vaakatasoon estää tarpeetonta melua ja tärinää.

Laita kuivaajasi kiinteälle, tasaiselle lattialle. Aseta kuivaaja alueelle jossa ei ole syttyviä materiaaleja eikä kosteutta ja jossa se ei voi altistua jäätymiselle.

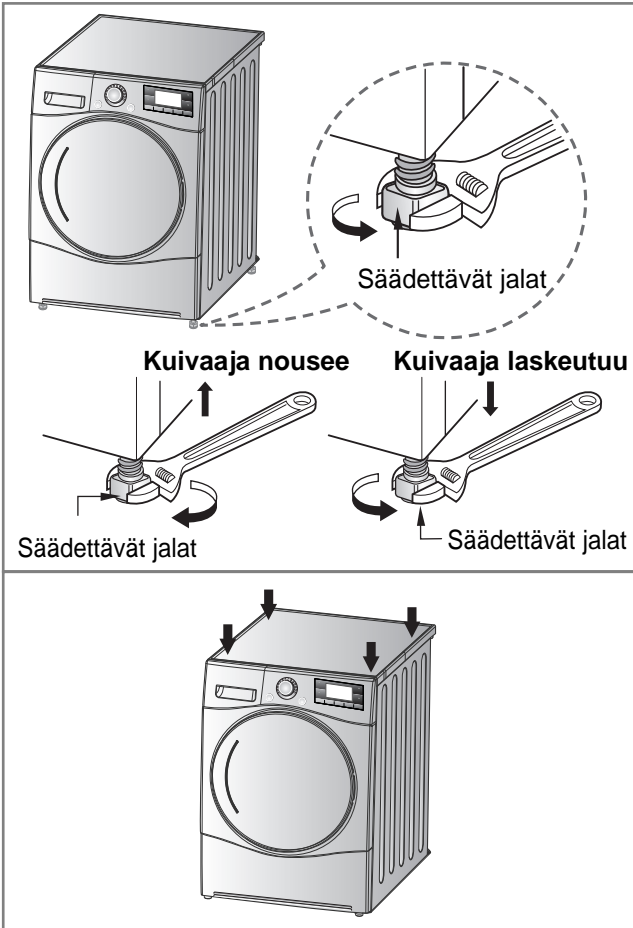

2. Jos kuivaaja ei ole täysin vaakatasossa, säädä sen jalkoja tarvittaessa.

Kierrä jalkoja myötäpäivään nostaakseen kuivaajaa ja vastapäivään laskeaksesi sitä kunnes sen jalat eivät enää heilu edestakaisin, puolelta toiselle tai nurkasta toiseen.

* Vinottaistarkistus

Kun painat alas konetta sen reunoilta, koneen ei pitäisi heilua yhtään ylös eikä alas. (Tarkista molemmat suunnat). Jos kone huojuu, kun työnnyt koneen päällislevyä vinottain, säädä jalat uudelleen.

A sennusohjeet

● Vedensyöttöletkun liittäminen

Kuivaaja täytyy liittää kylmävesihanaan käyttämällä laitteen mukana tullutta vedensyöttöletkua.

Note

- Vedenpaineen pitää olla 100 kPa ja 1000 kPa välillä (1.0 - 10.0 kgf / cm²).
- Älä poista tai ristikierteitä, kun liität tuloletkun venttiiliin.
- Jos vedenpaine on enemmän kuin 1000 kPa, paineenalennuslaite täytyy asentaa.
- Tarkista letkun kunto säännöllisesti ja vaihda se tarvittaessa.

Tarkista letkut säännöllisesti ja vaihda ne jos pullistumia, taitoksia, viiltoja, kulumista, tai vuotoja ilmenee.

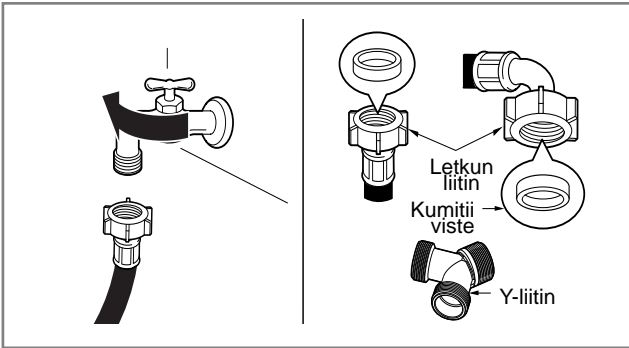

► Vaihe1 : Tarkista tuloletkun kumitiiviste.

- Tuloletkujen mukana toimitetaan kaksi kumitiivistettä. Niitä käytetään vuotojen estämiseen. Kun sekä pesukone että kuivaaja on liitetty samaan vesihanaan.

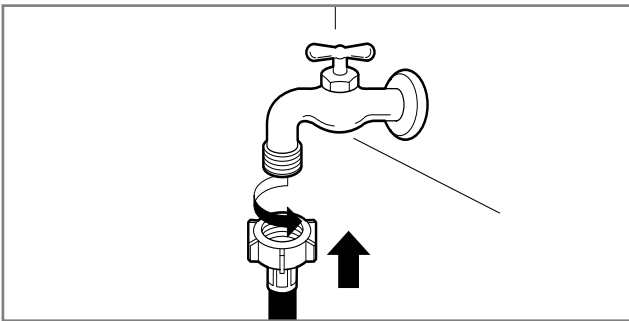

► Vaihe2:Tarkista asennusympäristö.

■ A-tyyppi

- Kun sekä pesukone että kuivaaja on liitetty samaan vesihanaan.

- ① Asenna Y-liitin ja lyhyt letku.
- ② Liitä lyhyen letkun naarasliitin vesihanaan.
- ③ Liitä Y-liittimen urosliitin pitkän letkun naarasliittimeen.
- ④ Liitä Y-liittimen toinen urosliitin pesukoneen tuloletkun naarasliittimeen.

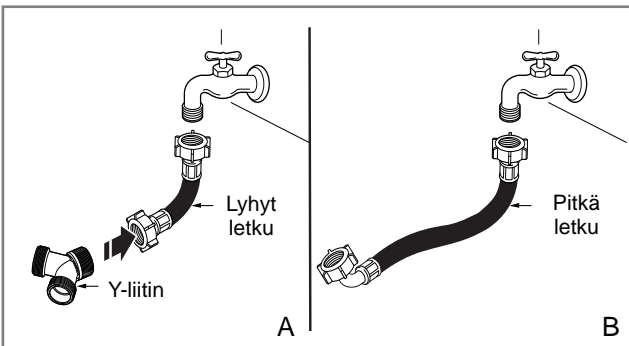

■ B-tyyppi

- Kun kuivaaja on liitetty yksin vesihanaan.

- ① Liitä pitkän letkun naarasliitin vesihanaan.
- Liitä tuloletku KYLMÄVESIHANAAN tiukasti käsin ja kiristä liittosta sen jälkeen 2/3 kierrosta käyttäen apuna pihtejä.

Note

- Liitettyäsi tuloletkun vesihanaan, käännä hana auki huuhtoaksesi pois vieraat aineet (lian, hiekan tai sahanpölyn) vesiputkista. Anna veden valua ämpäriin ja tarkista sen lämpötila.

A sennusohjeet

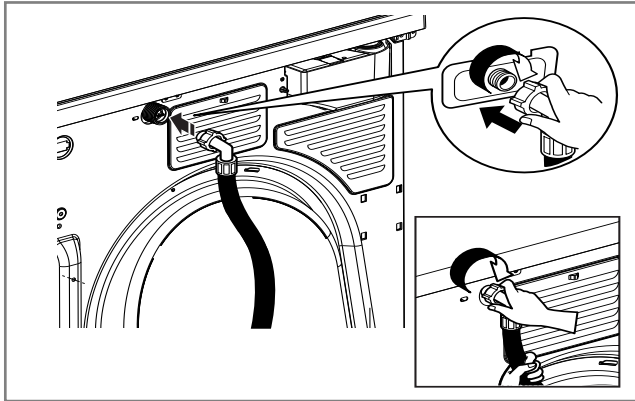

- ▶ Vaihe3: Liitä letku kuivaajaan.
- Liitä tuloletku KYLMÄVESIHANAAN tiukasti käsin ja kiristä liitosta sen jälkeen 2/3 kierrosta käyttäen apuna pihtejä.
- Varmista ettei letkussa ole taitoksia eikä se ole rutistunut.

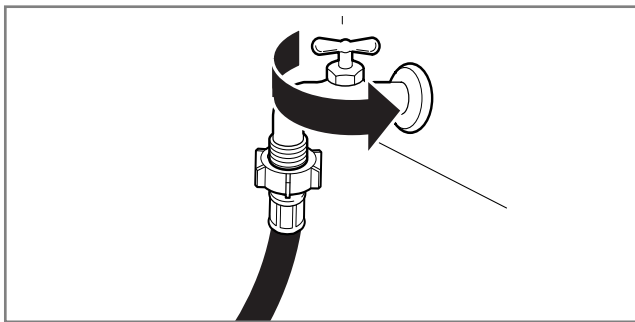

- ▶ Vaihe4 : Käännä kylmävesihana auki.
Tarkista ettei mikään osa vuoda.
- Tarkista että vesihanat on käännetty auki.
- Tarkista liitokset "Y"-liittimen, hanan ja letkujen ympäriltä vuotojen varalta.

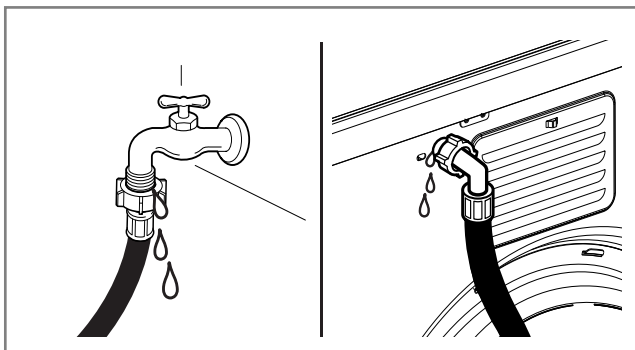

Note

- Toista samat vaiheet jos letku vuotaa, kun liitos on valmis.

Ulkonäkö ja rakenne

Tuotteen ulkonäkö

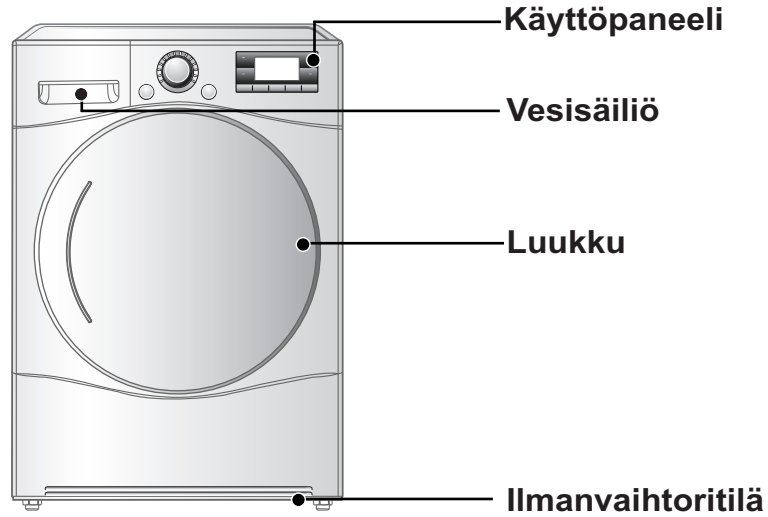

Control Panel

SmartDiagnosis™ toiminto on saatavilla vain laitteissa joissa on SmartDiagnosis™ merkintä.

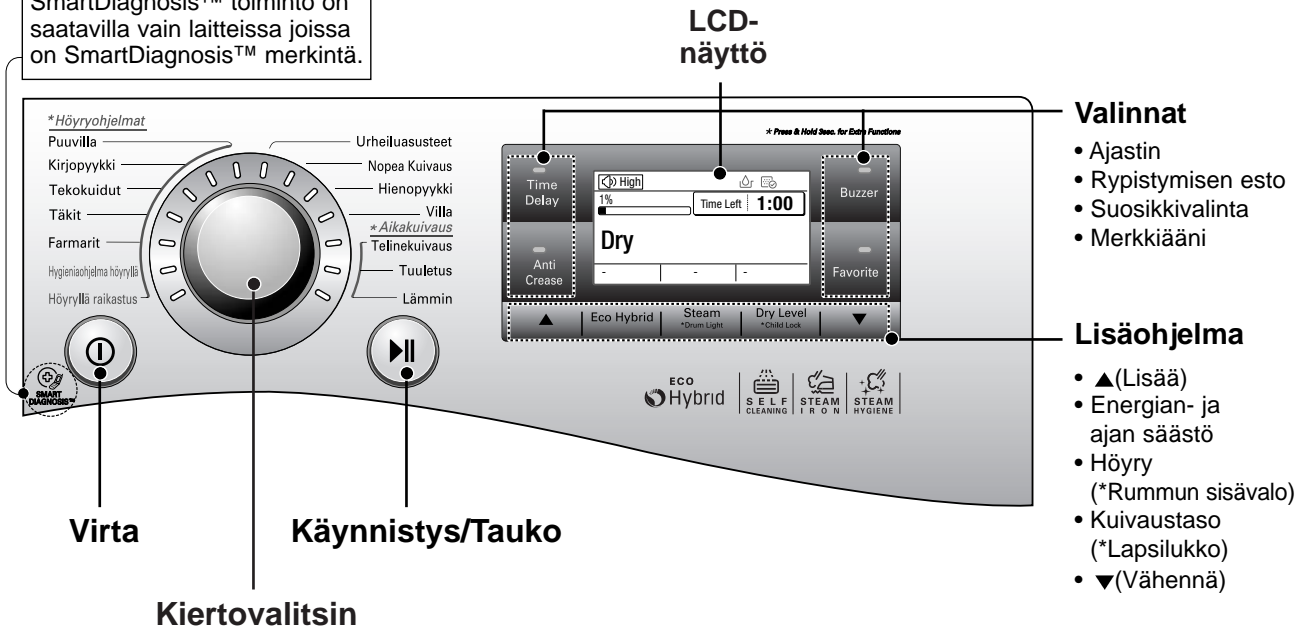

Kuivaajasi käyttö

Kiertovalinnan taulukko

| Sensorin mukainen kuivausohjelma | | | |
|----------------------------------|---|--|----------------|
| Jakso | Pyykin tyyppi | Yksityiskohdat | Kuivaustaso |
| Puuvilla | Pyyheliinat, aamutakit ja vuodevaatteet | Paksuille ja tikatuille kankaille | Erittäin kuiva |
| | Froteepyyhkeet, astiapyyhkeet, pyyheliinat ja vuodevaatteet | Paksuille ja tikatuille kankaille, joita ei tarvitse silittää | Kuiva |
| | Kylpypyyhkeet, astiapyyhkeet, alusasut ja puuvillasukat | Kankaille, joita ei tarvitse silittää | Kaappikuiva |
| | Lakanat, tyynyliinat ja pyyheliinat | Kankaille, joita ei tarvitse silittää | Hieman kuiva |
| | Vuodevaatteet, pöytätekstiilit, pyyheliinat, T-paidat, poolokauluksiset T-paidat ja työvaatteet | Kankaille, jotka pitää silittää | Silityskuiva |
| Kirjopyykki | Vuodevaatteet, pöytätekstiilit, verryttelypuvut, anorakit ja huovat | Paksuille ja tikatuille kankaille, joita ei tarvitse silittää | Kuiva |
| | Paidat ja puserot | Kankaille, joita ei tarvitse silittää | Kaappikuiva |
| | Housut, puvut, hameet ja puserot | Kankaille, jotka pitää silittää | Silityskuiva |
| Tekokuidut | Paidat, T-paidat, housut, alusvaatteet ja sukat | Polyamidille, akryylille, ja polyesterille, joita ei tarvitse silittää | Kaappikuiva |
| | Paidat, T-paidat, alusvaatteet, anorakit ja sukat | Polyamidille, akryylille, ja polyesterille, jotka pitää silittää | Silityskuiva |
| Täkit | Yöpuvut, lakanat | Irtovaatteille | - |
| Farmarit | Farkut ja väriä päästävät vaatteet. | Farkuille, joita ei tarvitse silittää | - |
| Hygieniohjelma höyryllä | Tikkipeitto-sänkyvaatteet ja lastenvaatteet | Ei pestäville vaatteille puhdistettaessa ne nopeasti ja helposti käyttäen pelkästään höyryä. Suositeltu ohjelma puuvilla ja polyesterille. | - |
| Höyryllä raikastus | Paidat ja puserot | Ryppyttömät kuitukankaat Kankaat eivät ole täysin kuivuneita. Ripusta ne kuivumaan! | - |
| Urheiluasusteet | Jalkapallovaatteet ja verryttelypuku | Polyesterimateriaalia varten | - |
| Nopea Kuivaus | Liinavaatteet ja pyyheliinat, pois lukien arat kankaat, urheiluvaatteet ja irtovaatteet. | Pienille kuormille sopivia kankaita lyhyillä kuivausajoilla | - |
| Hienopyykki | Silkki, hienot kankaat ja alusvaatteet | Kankaille, jotka ovat arkoja lämmölle kuten synteettiset kuidut | - |
| Villa | Villa | Villakankaille | - |
| Ajastettu kuivausohjelma | | | |
| Telinekuivaus | Silkki, villa, hienot alusvaatteet | Raikasta vaatteet ilman rumpukuivatusta | - |
| Tuuletus | Kaikki kankaat, jotka tarvitsevat raikastuksen | Rummut ilman lämmitystä | - |
| Lämmin | Kylpypyyhkeet, kylpytakit, astiapyyhkeet ja akryylistä valmistetut tikatut kankaat | Pienet kankaat & kosteat vaatteet Jokapäiväiset vaatteet jotka sopivat lämpökuivaukseen | - |

⚠ HUOMIO

Jos kuorma on alle 1 kg, käytä "Lämmin" jaksoa Ajastetussa kuivausjaksossa. Villavaatteet tulee kuivata käyttäen "Villa"-ohjelmaa ja lämmölle arat kankaat kuten silkki, alusasut ja alusvaatteet tulisi kuivata käyttäen "Hienopyykki"-ohjelmaa. Noudata suositeltua pyykin kuormamäärää valitessasi haluamasi ohjelman, joka löytyy sivulta 22. Muutoin vaatteesi saattavat vahingoittua.

Kuivaajasi käyttö

Lue ennen LG-kuivaajan ensimmäistä käyttökertaa

- ※ Poistettuasi pakkauksen suorita seuraavat tarkistukset varmistaaksesi, että LG-kuivaaja on oikein asennettu ja valmis käyttöön. (Katso asennusohjeet)
1. Tarkista, että kuivaaja on hyvin tasapainoitettu käyttämällä vesivaakaa. Jos kuivaaja ei ole tasapainossa, säädä LG-kuivaajan jalvoja, kunnes kone on tasapainoitettu.
 2. Tarkista vesisäiliö, suodatin, käyttöpaneeli ja rumpu varmistaaksesi, että kaikki on paikallaan.
 3. Aseta kone kuivaamaan 5 minuutin lämmittäaksesi rumpun.
 4. Avaa luukku kuormien välillä muutamalla ensimmäisellä kerralla kun käytät konetta, jotta kaikki hajut häviäisivät LG-kuivaajan sisältä.

Huomaa

Rumpukuivaajan jakson loppuosa tapahtuu ilman lämmitys- (jäähdytysjaksoa) varmistamaan, että vaatteet on jätetty lämpötilaan, jossa ne eivät vahingoitu.

1. Kytke virta päälle.

Paina ensin "Virta" -painiketta. Painikkeen yllä oleva merkkivalo alkaa palaa osoittaen, että kone on valmis käytettäväksi.

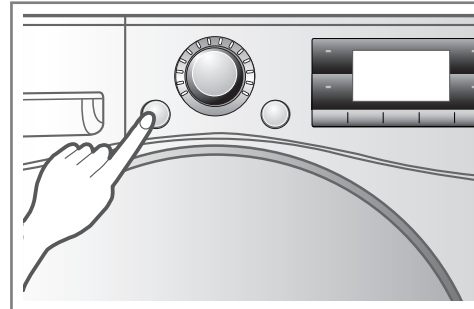

Kytke virta päälle.

2. Avaa luukku.

3. Tarkista, että suodatin ja vesisäiliö ovat puhtaita.

Suodatin on luukun kehyksen sisällä tai luukun takaosassa. Se täytyy puhdistaa ennen ja jälkeen kuivauksen.

Avaa luukku ja tarkista, että suodatin on puhdas. Jos ei, puhdista se sivulla 19 olevan ohjeen mukaisesti. Tarkista myös tarvitseeko vesisäiliö tyhjentää saadaksesi paremman kuivaustuloksen.

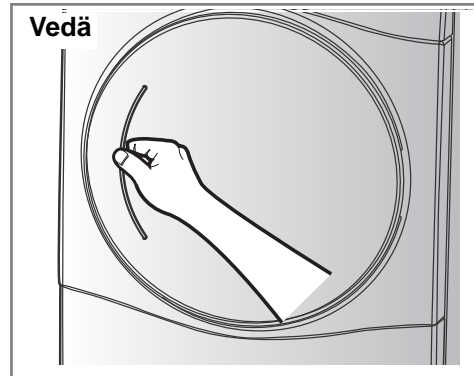

Open the Door.

4. Laita pyykki sisään lajittelun jälkeen.

Vaatteet tulee lajitella kankaan tyyppin ja kuivustason mukaan, kaikki vaatteiden jouset sekä vyöt tulee olla hyvin sidottuna sekä kiinnitettyinä ennen rumpuun laittamista.

Työnnä pyykki koneen takaosaan ja pidä se kaukana luukun tiivisteestä.

Muuten luukun tiiviste ja vaatteet voivat vahingoittua.

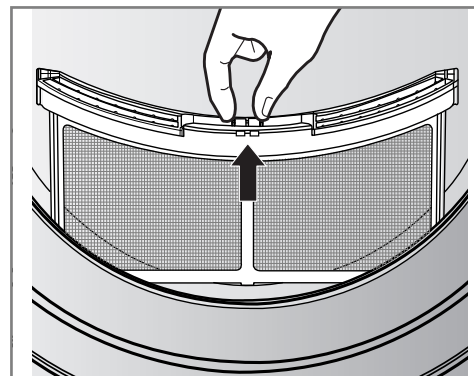

Tarkista suodatin.

⚠ HUOMIO

Älä kuivaa pesemättömiä vaatteita rumpukuivaajassa.

Kuivaajasi käyttö

5. Sulje luukku.

Ennen luukun sulkemista varmista että vaatteet on hyvin sijoitettu sisälle ja että vieraita, erityisesti syttyviä esineitä, ei ole jäänyt luukun ympärille.

⚠ HUOMIO

- Ole huolellinen, jotta et jätä pyykkiä kuor-
mausluukun ja kumitiivisteiden väliin.

6. Valitse haluamasi kuivausohjelma.

Voit valita ohjelman kääntämällä kiertovalitsimen nuppia, kunnes tarvittavaa ohjelmaa osoitetaan. Jos painat käynnistä/tauko-painiketta ohjelmaa valitsematta, kuivaaja jatkaa Kaappi-ohjelmalla. [Katso kiertovalinnan taulukko (sivu 13) yksityiskohtaisia tietoja varten.

7. Paina käynnistuspainiketta.

Kuulet rumpun pyörimisen.

8. Sen jälkeen kun ohjelma on valmis, avaa luukku ja poista pyykki.

⚠ HUOMIO

Ole huolellinen! Rumpun sisäpuoli voi olla yhä kuuma.

(Käyttöaika vaihtelee riippuen ohjelman valinnasta ja lisäasetuksista.)

Huomaa

Rumpukuivaajan jakson loppuosa tapahtuu ilman lämmitys-(jäähdytysjaksoa) varmistamaan, että vaatteet on jätetty lämpötilaan, joka ei vahingoita niitä.

9. Puhdista suodatin ja tyhjennä vesisäiliö.

Suodatin tulee tyhjentää jokaisen kuorman jälkeen.

10. Sammuta kuivaaja.

Paina "Virta"-painiketta.

⚠ HUOMIO

- Ole huolellinen, jos käytät pölynimuria suodattimen puhdistamiseen, koska se voi helposti vaurioitua ja repeytyä. Jos suodatimeen on muodostunut jäätä, hankaa suodatin harjalla sen poistamiseksi.
- Jos haluat avata luukun kuivaajan ollessa käynnissä, paina ensin käynnistä/tauko -painiketta, odota kunnes rumpu on täysin pysähtynyt ja avaa sen jälkeen luukku.

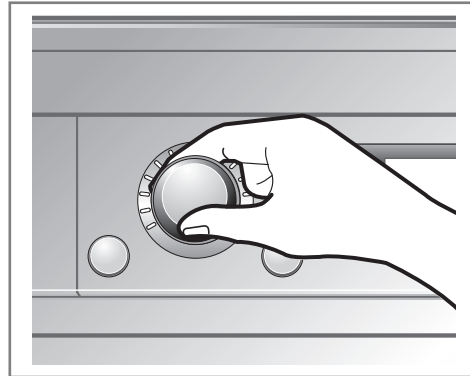

Valitse haluttu ohjelma.

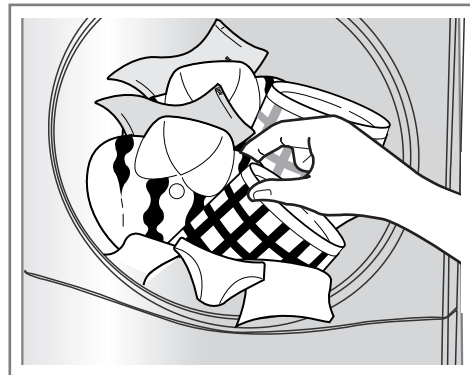

Ota pyykki kuivaajasta.

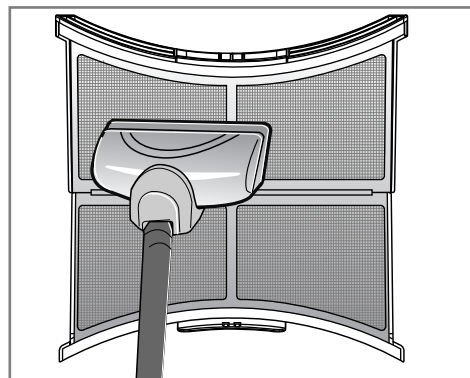

Puhdista suodatin. (Vaihda suodatin, jos se on vaurioitunut.)

⚠ VAROITUS

Älä milloinkaan pysäytä rumpukuivaajaa ennen kuivausohjelman loppua, ellei kaikkia vaatteita poisteta ja levitetä nopeasti niin, että lämpö haihtuu.

⚠ HUOMIO

Suodatinta ei saa käyttää muihin tarkoituksiin kuin mihin se on suunniteltu.

Kuivaajasi käyttö

Telinekuivaus

Kuivausteline on sijoitettu kuivaajan sisälle kuvan mukaisesti. Poista ja heitä pakkausmateriaali pois ennen käyttöä.

Telinekuivaus on suunniteltu käytettäväksi vaatteille, jotka täytyy kuivata vaakatasossa, ilman rumpukäsittelyä, kuten villapuserot ja arat vaatteet.

Telinekuivauksen käyttö:

1. Avaa luukku.
2. Älä poista suodatinta.
3. Laita kuivausteline kuivaajan luukun aukon pohjan yläpuolelle. Kiinnitä teline kuivaajan takaosan kiinnikkeeseen. Työnnä alas alustan etuosa varmistamaan suodattimen päälle.
4. Laita kosteat vaatteet telineen päälle. Jätä tilaa vaatteiden ympärille jotta ilma voisi kiertää. Teline ei liiku, mutta rumpu pyörii.
5. Sulje luukku.
6. Käännä virta päälle ja valitse telinekuivaus.

Huomaa

Tarkista suodatin ja irrota kaikki nukka, joka on kerääntynyt telineessä kuivatuista vaatteista. Jos pidät parempana, aseta Eco -tila painamalla Eco Hybrid -painiketta.

1. Kiinnitä pidikkeen reuna rumpun sisään keskustaan.

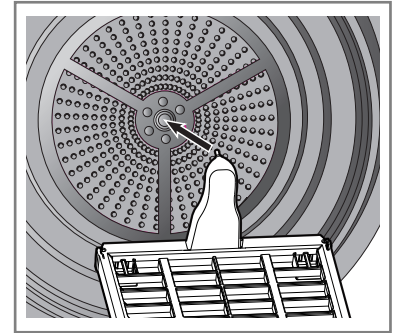

2. Aseta telineeseen arat kankaat tai urheilukengät.

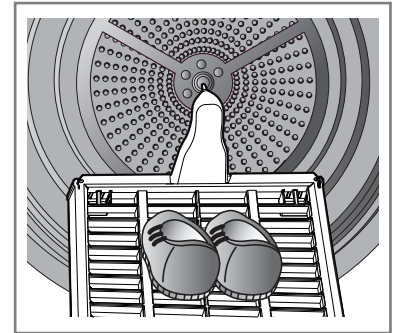

Lisätoiminnot

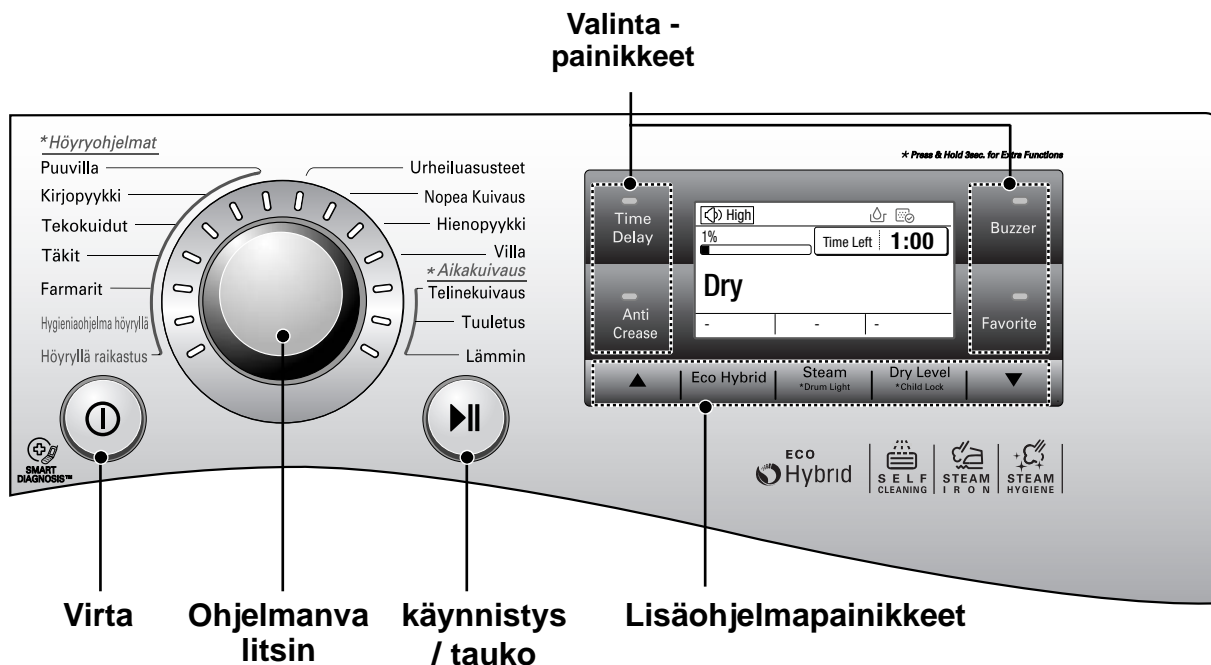

Virta

- Paina virta -painiketta virran kääntämiseksi päälle ja pois.
- Aikaviivetoiminnon peruuttamiseksi tulee painaa virta -painiketta.

Ohjelmanvalitsin

- Ohjelmat ovat käytettävissä pyykin tyyppin mukaan.
- Valo syttyy osoittamaan valitun ohjelman.

käynnistys/tauco

- Tätä käynnistä/tauco -painiketta käytetään käynnistämään kuivausohjelma tai pysäyttämään kuivausohjelma.
- Jos pysäytät ohjelman tilapäisesti, paina käynnistä/tauco -painiketta.
- Kun ohjelma on pysäytetty, virta katkeaa automaattisesti 4 minuutin kuluttua.

Ylimääräiset asetukset

- Käytä näitä painikkeita valitaksesi halutut lisäasetukset valitulle ohjelmalle.

LCD-näyttö

- Näyttö osoittaa valitut ohjelmat, jäljellä olevan ajan, lisävalinnat ja kuivaajan senhetkisen tilan. Näyttö pysyy päällä koko ohjelman ajan.

Valinnat

- Tämä antaa sinun valita ylimääräisen ohjelman ja syttyä kun valitset sen.

Kielen valinta

- Laitteen oletuskieli on englanti. Kieltä voidaan muuttaa vain LCD-näytön ollessa päällä. Kytke virta ja paina sen jälkeen aikakuivaus- ja rypynestopainikkeita samanaikaisesti kolmen sekunnin ajan kunnes kielivalikko ilmestyy ruutuun.

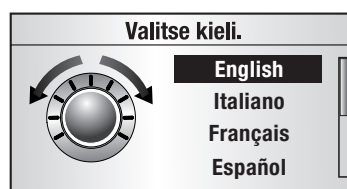

Lisätoiminnot

Ajastin

Voit käyttää Aikaviive -valintaa viivästämään kuivausohjelman lopetusaikaa. Suurin aikaviive on 19 tuntia. Pienin aikaviive on 3 tuntia.

1. Käynnistä kuivaaja.
2. Valitse ohjelma.
3. Aseta aikaviiveen tunti painamalla "▲", "▼" painiketta.
4. Paina käynnistä/tauko -painiketta.

Rypistymisen esto

Rypynesto -valinta ehkäisee ryppejä, joita muodostuu, kun pyykkiä ei ole purettu heti kuivausohjelman lopussa. Kun Rypynesto on valittu, kuivaaja käy ja pysähtyy toistuvasti antaen sinulle 2 tuntia aikaa purkaa pyykki. Jos luukku avataan Rypynesto -valinnan aikana, se peruutetaan.

Suosikkivalinta

Suosikki -valinta sallii sinun tallentaa mukautetun kuivausohjelman tulevaa käyttöä varten.

1. Kytke kuivaaja päälle.
2. Valitse ohjelma.
3. Valitse ylimääräiset valinnat tai lisäasetukset. (Rypynesto, Eco Hybrid jne.)
4. Paina ja pidä pohjassa Suosikki- painiketta 3 sekunnin ajan.

Suosikki -valinta on nyt tallennettu tulevaa käyttöä varten. Käyttääksesi tallennettua ohjelmaa uudelleen, valitse Suosikki -valinta ja paina käynnistä/tauko painiketta.

Rummun sisävalo

Kun kuivaaja on käynnissä, on mahdollista nähdä rummun sisään, jos valitset rummun valo - toiminnon.

- Valo syttyy : Luukku on avattu
- Valo sammuu : Luukku on suljettu.
Pois automaattisesti.

Energian- ja ajan säästö

Tällä lisäohjelmalla voit säästää energiaa tai aikaa.

- Eco : energiansäästöohjelma.
(vain lämpöpumppu)
- Hybridi : ajan säästöohjelma..
(lämpöpumppu + lämmitin)
"Nopeus" merkkivalo näkyy LED-näytössä.

Höyry

VAROITUS

Älä avaa kuivaajan luukkuja Höyryohjelmat aikana. Älä kosketa rummussa olevaa höyrystintä höyryohjelmat aikana tai sen jälkeen.

Höyryohjelmat käyttäminen ohjelma höyryllä raikastus käyttää höyryn tehoa vähentämään nopeasti kankaassa olevia ryppejä.

1. Kytke kuivaaja päälle.
2. Valitse höyryohjelmat.
3. Paina "▲", "▼" painiketta.
4. Paina käynnistä/tauko -painiketta.

Näiden asetusten aikana kuivaaja pyörii samalla kun höyrygeneraattorissa olevaa vettä kuumennetaan.

| | | |
|----------------------------|---|-----------------------------------|
| Höyryohjelmat | Hygieniaohjelma höyryllä | - |
| | Höyryllä raikastus | - |
| Höyryohjelman lisävalinnat | Helposti silitettävät / sähköisyyden poisto | Puuvilla, Tekokuidut, Kirjopyykki |
| | Staattinen suoja | Farmarit, Täkit |

Huomaa

Älä käytä Höyryohjelmat hienopyykki kankailla kuten villa, silkki, ja helposti haalistuvat vaatteet.

Lapsilukko ()



Lasten turvallisuutta silmälläpitäen, paina kuivaustaso -painiketta noin 3 sekunnin ajan. Näet "Lapsilukko"- osoituksen LCD-näytössä.

- Kaikki painikkeet paitsi lapsilukko ja virtapainike estetään.
- Lapsilukko säilyy ohjelman loppuun saakka.

Huomaa

Avataksesi "lapsilukon" varten paina Kuivuustaso -painiketta noin 3 sekunnin ajan.

Merkkiääni

This is a option to enable you to adjust volume of beeper sound.

Kuivaajasi hoito

Hoito ja puhdistus ovat erittäin tärkeitä

Ei ole vaikeaa huolehtia kuivaajasta, mutta on tärkeää, että huolehdit siitä. Noudata alla olevia ohjeita.

Puhdista suodatin

Puhdista suodatin jokaisen käytön jälkeen ja tarkista se ennen kutakin käyttökertaa. Se pitää puhdistaa myös, jos "Puhdista suodatin" -valo syttyy ja summeri soi kuivaajan ollessa käynnissä.

Suodattimen puhdistus tai tyhjennys vähentää kuivausaikaa ja energiankulutusta ja pidentää kuivaajan käyttöikää.

⚠ HUOMIO

- Nukka-suodatin on tyhjennettävä säännöllisesti tarpeen mukaan.
- Nukkaa ei saa antaa kerääntyä rumpukuivaajan ympärille.
- Suodatin täytyy puhdistaa vasta kun koko ohjelma on valmis.

1. Avaa luukku.

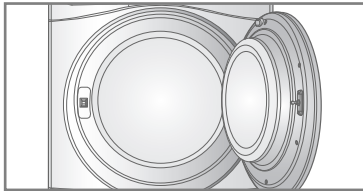

2. Vedä suodatin ulos.

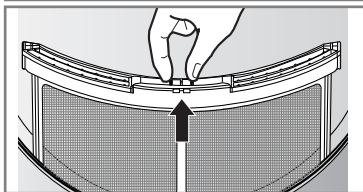

3. Puhdista suodatin käyttämällä pölynimuria tai huuhtelemalla se vesihanalla.

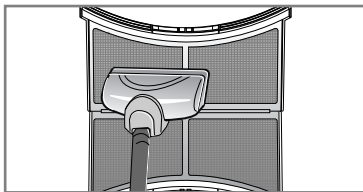

4. Vaihda suodatin. Työnnä suodatin koko matkalta alas välttääksesi häiriön luukun kanssa.

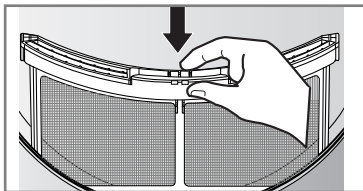

5. Sulje luukku.

⚠ HUOMIO

- Suodattimen pesun jälkeen kuivaa se perusteellisesti.
- Nukkaa ei saa jättää kerääntymään kuivaajaan.

Huomaa

Jos suodatinta ei ole asetettu kuivaajaasi, et voi käyttää kuivaajaa.

⚠ Puhdista suodatin

Suodatin on nukan ja lian tukkima. Puhdista suodatin.



Jos "Puhdista suodatin" -ilmoitus näytetään toiminnan aikana, puhdista suodatin viipymättä.

1. Anna kuivaajan jäähtyä ja seuraava ylläolevia ohjeita.
2. Paina käynnistä/tauco -painiketta.

Tyhjennä vesisäiliö

Kondensoitunut vesi kerääntyy vesisäiliöön.

Tyhjennä vesisäiliö jokaisen käytön jälkeen.

Jos et tee niin, se vaikuttaa kuivauksen suorituskykyyn. Jos vesisäiliö on täysi, "tyhjennä vesi" -valo palaa ja summeri soi kuivaajan ollessa käynnissä. Jos tämä tapahtuu, vesisäiliö tulee tyhjentää seuraavan tunnin sisällä.

1. Vedä vesisäiliö ulos.

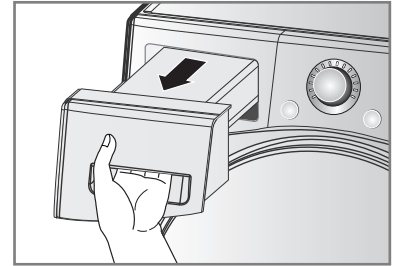

2. Tyhjennä vesisäiliö lavuaariin.

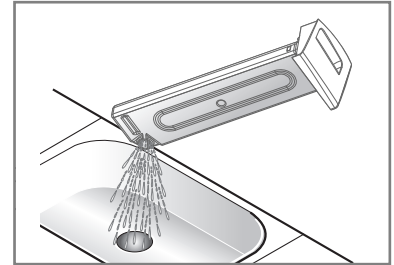

3. Paina se takaisin kuivaajaan.

4. Paina käynnistä/tauco -painiketta.

Huomaa

Korkea ilman lämpötila ja pieni tila voivat molemmat lisätä kuivausaikaa sekä energiankulutusta.

⚠ VAROITUS

Älä juo kondensoitunutta vettä.

⚠ HUOMIO

Jos pyykki ei ole pyörinyt korkealla nopeudella pesun aikana, energiankulutus ja kuivausaika lisääntyvät. Joissakin tapauksissa LCD-ikkuna voi näyttää "Tyhjennä vesi" ja kuivaaja voi pysähtyä, koska vesisäiliö on täysi.

Kuivaajasi hoito

Tuuletusritilä ja viileän tuloilman ritilä

Imuroi edessä oleva ilmanvaihtoritilä 3-4 kertaa vuodessa varmistaaksesi että nukka- tai likakeräytymät eivät estä ilmankiertoa.

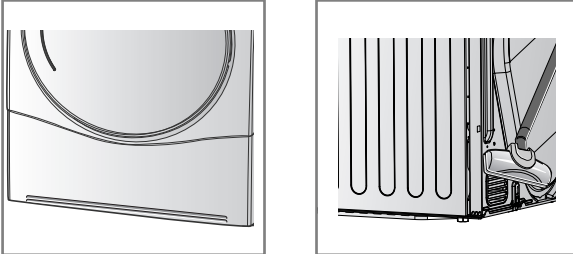

Huomaa

- Lämmin ilma pääsee ulos tuuletusritilän kautta.
- Ilmanvaihdon tulee olla riittävä jotta kaasujen takaisinvirtauksilta huoneeseen vältyttäisiin kalusteista jotka polttavat muita polttoaineita, kuten avotakat.

Kondensoituneen veden viemärointi

Normaalisti kondensoitunut vesi pumpataan ylös vesisäiliöön, missä vesi kerätään, kunnes se tyhjennetään manuaalisesti. Vesi voidaan myös johtaa ulos suoraan viemäriverkostoon, varsinkin kun kuivaaja on pinottu pesukoneen päälle. Liitäntäsarjalla viemäriverkon letkua varten muutat veden kulkusuuntaa helposti reitittämällä sen uudelleen alla esitettyllä tavalla:

1. Ota liitäntäsarja ulos.

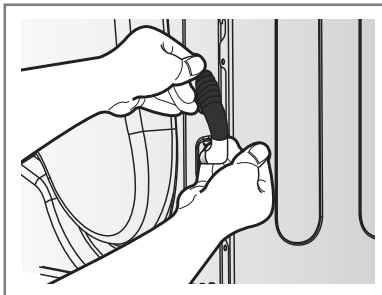

2. Erotta vesisäiliön letku sarjasta.

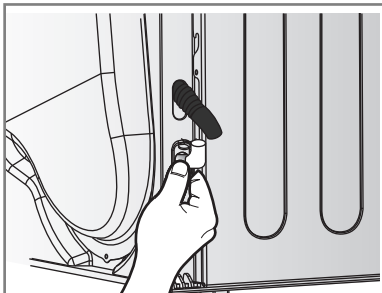

3. Liitä viemäriletku saraan.

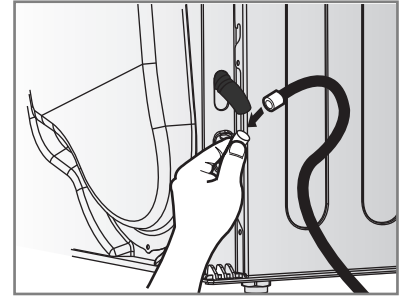

Kosteus-sensori?

Laite tuntee pyykin kosteustason käytön aikana, mikä tarkoittaa, että se täytyy puhdistaa säännöllisesti, jotta kaikki anturin pinnalle kerääntynyt kalkkikerrostuma poistuisi. Pyyhi kuivausrummun sisällä olevat sensorit. (kuvan mukaisesti)

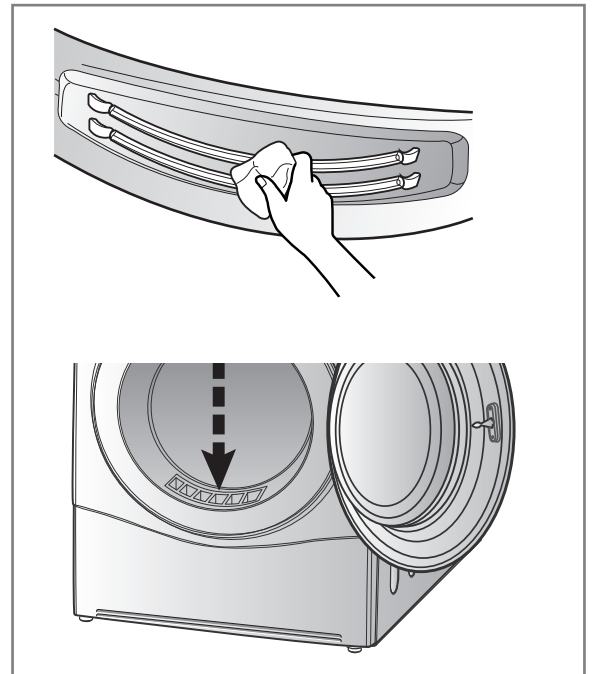

Kuivaajasi hoito

Ennen kuin puhdistat kuivaajan sisustan, irrota virtajohto pistorasiasta välttääksesi sähköiskun vaaran.

- Sulje sulkuhana jos konetta ei käytetä (esim. loman ajaksi), varsinkin jos sen välittömässä läheisyydessä ei ole lattiaviemäriä (viemärikaivoa).

■ Vedentulosuodatin

- "  " kuvake ilmestyy ohjauspaneeliin jos kuivaaja ei saa vettä.
- Jos vesi on kovaa tai sisältää jäämiä kalkkisaostumista, veden tulosuodatin voi tukkeutua. Siksi on hyvä ajatus puhdistaa se ajoittain.

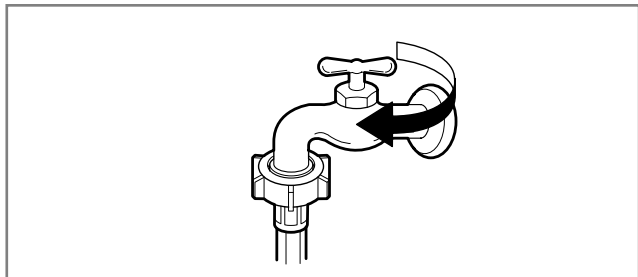

1. Sulje vesihana.

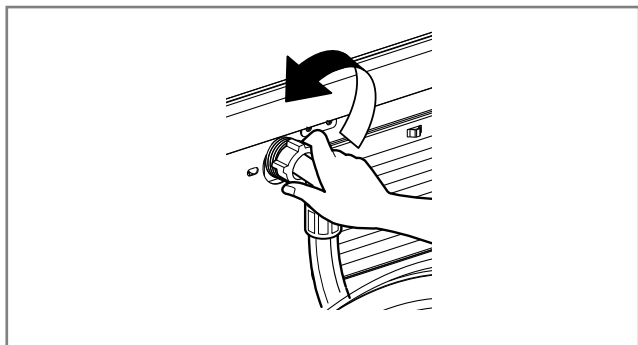

2. Kierrä veden tuloletku auki.

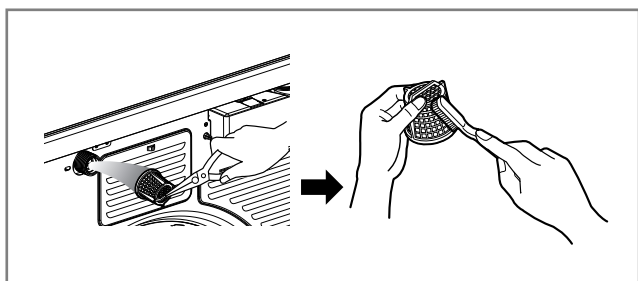

3. Irrota suodatin varovasti ottovesiputkesta ja puhdista se harjalla.

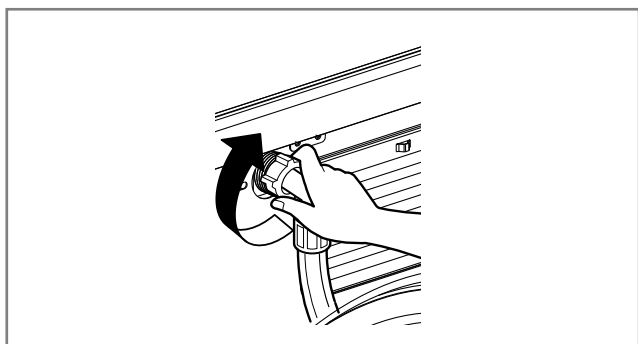

4. Vaihda suodatin ja kiristä tuloletku takaisin paikoilleen.

Lisävinkkejä älykkääseen käyttöön

Kuivausopas

| OHJELMA | Kuivaajan kapasiteetti | Näytä kuivausaika (Sisältäen viilennysajan) | | |
|-------------------------|------------------------|--|--------|--------|
| | | Eco säästö | Nopea | |
| Puuvilla | Erittäin kuiva | 9 kg | 200min | 125min |
| | Kuiva | 9 kg | 190min | 120min |
| | Kaappikuiva* | 9 kg | 180min | 115min |
| | Hieman kuiva | 9 kg | 170min | 103min |
| | Silityskuiva | 9 kg | 160min | 97min |
| Kirjopyykki | Kuiva | 4.5 kg | 100min | 53min |
| | Kaappikuiva | 4.5 kg | 90min | 48min |
| | Silityskuiva | 4.5 kg | 70min | 41min |
| Tekokuidut | Kaappikuiva | 4 kg | 70min | 41min |
| | Silityskuiva | 4 kg | 60min | 35min |
| Täkit | 2 kg | 120min | 70min | |
| Farmarit | 3 kg | 110min | 60min | |
| Hygieniaojelma höyryllä | 3 kg | | 56min | - |
| Höyryllä raikastus | Kauluspaidat maks.5EA | | 25min | - |
| Urheiluasusteet | 2 kg | 50min | | - |
| Nopea Kuivaus | 3 kg | - | | 50min |
| Hienopyykki | 1.5 kg | 48min | | - |
| Villa | 1 kg | | 29min | |

* Testattu normin EN61121 mukaisesti: 2005 testiohjelma

Villavaatteet

Kuivaa villavaatteet käyttäen "Villa" ohjelmaa. Varmista ensin, että noudatat kankaan hoitotarran "symboleita". Jakso ei ehkä ole täysin kuivannut villaa, näin ollen älä toista kuivausta. Muotoile villavaatteet alkuperäiseen muotoonsa ja aseta ne kuivumaan tasaiselle alustalle.

Kudotut materiaalit ja neulokset

Jotkut kudotut materiaalit ja neulokset voivat kutistua, riipuen niiden laadusta.

Itsestäänsiliävät ja synteettiset vaatteet

Älä ylikuormita kuivaajaasi. Ota ulos itsestäänsiliävät vaatteet heti kun kuivaaja pysähtyy ryppyjen vähentämiseksi.

Lastenvaatteet ja yöpuvut

Tarkista aina valmistajan ohjeet.

Kumi ja muovi

Älä kuivaa mitään vaatteita, jotka on tehty kumista tai muovista, kuten:

- Esiliinat, ruokalaput ja tuolin pehmusteet
- Verhot ja pöytäliinat
- Kylpyhuoneen matot

Lasikuitu

Älä kuivaa lasikuitutuotteita kuivaajassasi. Kuivaajaan jääneet lasihiukkaset voivat tarttua vaatteisiisi, kun seuraavan kerran käytät kuivaajaa, ja ne voivat ärsyttää ihoasi.















Kankaan hoitotarrat

Vaatteissa on omat pesumerkintänsä, joiden seuraaminen on suositeltavaa.

Pyykki täytyy myös lajitella kankaan koon ja tyypin mukaisesti.

Parasta kuivaussuoritusta ja tehokkainta energiankäyttöä varten älä ylikuormita kuivaajaa.

Alla ovat kankaan hoitotarrat.

| Symbolit | Ohjeet |
|--|--|
|  | Kuivaa |
|  | Rumpukuivaa |
|  | Itsestäänsiliävät / Ryppytyntymättömät |
|  | Hieno / arka |
|  | Älä rumpukuivaa |
|  | Älä kuivaa |
|  | Korkea lämpö |
|  | Keskitason lämpö |
|  | Matala lämpö |
|  | Ei lämpöä / ilma |
|  | Narukuiva / ripusta kuivumaan |
|  | Tippumiskuiva |
|  | Kuivaa vaakatasossa |
|  | Varjossa |

Lisävinkkejä älykkääseen käyttöön

Varaosat

Tarvittavat varaosat toimitetaan veloituksetta takuehtojen alaisina. Jos takuu on kulunut umpeen, tarvittavat varaosat täytyy ostaa huoltokeskuksesta.

Kuivaajan hävittäminen

Hävitä kuivaajasi turvallisesti suojataksesi lapsesi ja muut henkilöt mahdolliselta vammalta. Luukku, kansi ja muut ulkonevat osat täytyy poistaa ja virtajohto tulee katkaista poikki ennen koneen turvallista hävittämistä.

Huoltoyhteys

Jos sinulla on ongelmia kuivaajasi kanssa, katso ensin ongelmanratkaisuopasta. Jos et löydä vikaa, etkä kykene ratkaisemaan ongelmaa itse, ota yhteys huoltokeskukseen.

Asiakaspalvelun edustaja kysyy sinulta seuraavat kysymykset:

1. Nimi, osoite ja postinumero.
2. Puhelinnumero.
3. Ongelman kuvaus.
4. Kuivaajasi mallinumero ja sarjanumero.
5. Ostopäivä.

Lisävarusteet

- Kuivaajasi mukana tulevat lisävarusteet, kuten:

1. Kondenssiveden poistoletku ja poistoletkun pidike (Saatavilla erikseen)

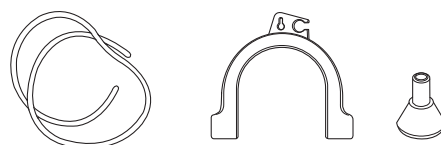

2. Kuivausteline

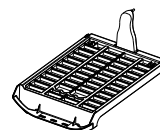

3. Y-liitin ja letku

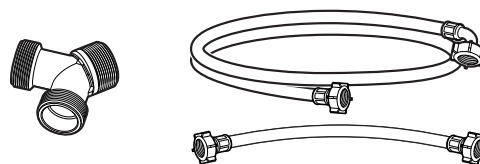

Pinoamissarja

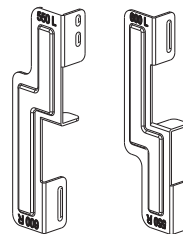

Pidike: 2EA,, Ruuvi: 4EA

Saatavilla erikseen





- Pinoamissarjaa voidaan käyttää sekä 550mm että 600mm kokoisen pesukoneen yläosan kannen kanssa.

Jos pinoamista tarvitaan, sinun täytyy pinota kuivaaja LG-pesukoneen päälle. Pinoamissarja on saatavilla erikseen.

Ongelmanratkaisuopas

● Vianhakuvinkkejä

Säästäaksesi aikaa ja rahaa seuraava sivu auttaa vastaamaan kysymyksiisi ennen soittoa huoltoon.

| Kysymyksiä | Mitä tehdä |
|--|--|
| Kuivaaja ei käynnisty | <ol style="list-style-type: none">1. Tarkista onko kuivaaja kytketty seinäpistokkeeseen.2. Tarkista onko "käynnistä/tauko"-painiketta painettu.3. Tarkista onko luukku oikein suljettu.4. Tarkista onko huoneen lämpötila alle 5 °C.5. Tarkista onko sulake palanut tai virrankatkaisija lauennut ja vaihda ne. (Huomio: Sähkökuivaajat käyttävät yleensä kahta sulaketta tai virrankatkaisijaa) Vesisäiliön tyhjentämisen jälkeen ja suodattimen puhdistus-toiminnon aikana sinun täytyy painaa käynnistä/tauko -painiketta, sen jälkeen kuivaaja toimii jälleen. |
| Kuivaus kestää kauan | <ol style="list-style-type: none">1. Suodatin tulee puhdistaa kunkin kuorman jälkeen.2. Tarkista onko vesisäiliö tyhjennetty.3. Valitse kankaan tyyppille oikea ohjelma-asetus.4. Tarkista että tuuletusritilä tai kuivaajan takatuuletusaukot eivät ole tukkeutuneet.5. Tarkista, että vaatteet eivät ole liian märkiä.6. Tarkista että kuivaaja ei ole ylikuormitettu. |
| Kuivaaja toimii, mutta "jäljellä oleva aika" näytössä ei muutu. | Tämä ei ole toimintahäiriö. Kuivausaika arvioidaan ja lasketaan uudelleen ohjelman aikana, koska sensori tunnistaa kuorman kuivuustason. |
|  Puhdista suodatin Suodatin on nukan ja lian tukkima. Puhdista suodatin.  | Tarkista, että suodatin on puhdas. |
| Vaatteet ovat nukan peitossa | <ol style="list-style-type: none">1. Tarkista, että suodatin on puhdas.2. Tarkista, että kaikki vaatteet kuivaajassa ovat puhtaita.3. Tarkista, että pyykki on oikein lajiteltu kankaan tyyppin mukaan.4. Tarkista, että kuivaaja ei ole ylikuormitettu.5. Tarkista onko pyykin joukossa yhtään paperia, paperipyyhkeitä tai muita hajoavia kappaleita ja poista ne. |
| Kuivausaika vaihtelee | Kuivausaika kuormalle vaihtelee riippuen lämpöasetuksesta, kuorman koosta, kankaiden tyyppistä, vaatteiden kosteudesta ja suodattimen kunnosta. |
| Vesivuoto | Tarkista, että vesiletku tai tyhjennysletku on oikein liitetty. |
| Vaatteet ovat rypyyisiä | Tarkista, että kuivaaja ei ole ylikuormitettu. Yritä lyhyempää kuivausaikaa ja poista vaatteet, vaikka niissä olisi yhä pieni määrä kosteutta. Käytä rypynestotoimintoa. |
| Vaatteet ovat kutistuneet | Kutistumisen välttämiseksi noudata huolellisuutta ja noudata vaatekappaleen pesuohjeita, koska jotkut vaatteet kutistuvat luonnollisesti niitä pestäessä, eikä niitä tulisi laittaa kuivaajaan. |
|  Laita suodatin paikoilleen Suodatin ei ole paikallaan. Aseta suodatin.  | Tarkista, onko suodatin kuivaajassa. |

Ongelmanratkaisuopas

Vika-tila

-  : Luukun täytyy olla suljettu ja käynnistä/tauko - painiketta täytyy painaa uudelleen koneen toiminnan jatkamista varten. Jos virheviesti toistuu, irrota virtajohdon pistoke verkosta ja ota yhteyttä huoltokeskukseen.



: Jos virheviesti toistuu, irrota virtajohdon pistoke verkosta ja ota yhteyttä huoltokeskukseen.

-  : Tarkista, onko vesihana kunnolla auki.

Rummun valo ei toimi

- Ota yhteys asiakaspalvelukeskukseen.

Ongelmanratkaisuopas

Huomaa

SmartDiagnosis™ toiminto on saatavilla vain laitteissa joissa on SmartDiagnosis™ merkintä. Jos matkapuhelimessa on häiriöitä, diagnositoiminto ei ehkä toimi oikein.

SmartDiagnosis™ toiminnon käyttö

- Käytä tätä ominaisuutta vain, kun huoltokeskus ohjaa tekemään niin. Lähetys kuulostaa samalta kuin faksikoneessa, eikä näin ollen ole merkityksellistä paitsi huoltokeskukselle.
- SmartDiagnosis™ toimintoa ei voi aktivoida jos kuivaajaan ei tule virtaa. Jos näin tapahtuu, ongelmanratkaisu pitää suorittaa ilman SmartDiagnosis™ toimintoa. Jos koet ongelmia kuivaajasi kanssa, soita asiakaspalvelukeskukseen. Noudata palvelukeskuksen edustajan ohjeita, ja tee seuraavat vaiheet pyydettäessä:

1. Paina virta -painiketta kuivaajan käynnistämiseksi. Älä paina mitään muita painikkeita tai käännä ohjelmanvalintasäädintä.

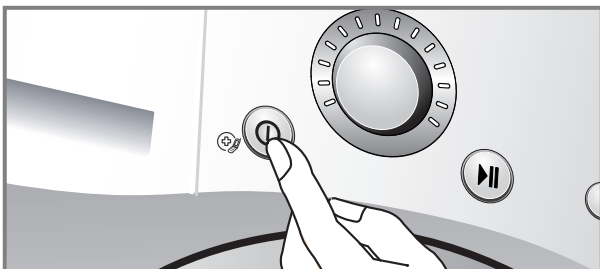

2. Kun saat asiakaspalvelulta pyynnön, aseta puhelimen mikrofoniossa lähelle "SmartDiagnosis™" ikonia ja virtapainiketta.

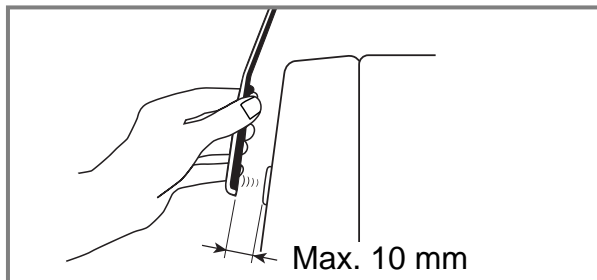
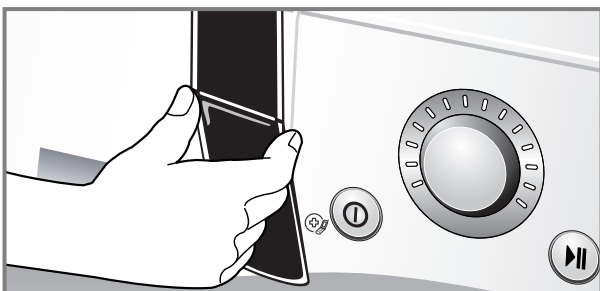
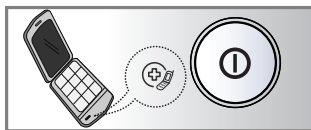

3. Paina ja pidä pohjassa "▲ (More)" painiketta kolmen sekunnin ajan samalla kun pidät puhelimen mikrofoniosaa on lähellä "SmartDiagnosis™" ikonia ja virtapainiketta.
4. Pidä puhelin paikallaan, kunnes äänilähetys on päättynyt. Toimenpide kestää noin 17 sekuntia, ja sen käynnistyessä aikalaskuri koneen näytössä osoittaa jäljellä olevan ajan.
 - Parasta tulosta varten älä liikuta puhelinta ääniä lähetettäessä.
 - Jos palvelukeskuksen edustaja ei kykene vastaanottamaan tarkkaa lähetystä, sinua voidaan pyytää lähettämään se uudestaan.
 - Jos painat kuivaajan virtapainiketta lähetysaikana SmartDiagnosis™ toiminto sammuu.
5. Kun laskenta on ohitse ja lähetys on ohi, jatka keskusteluasi palvelukeskuksen edustajan kanssa, joka tämän jälkeen pystyy auttamaan sinua käyttämällä lähettämääsi tietoa hyväkseen.

Huomaa

"Smart Diagnosis on vianmäärittystoiminto, jota voidaan hyödyntää apuna laitteen vikatilanteissa. Se ei kuitenkaan välttämättä korvaa perinteistä puhelimitse tehtävää vianmäärittystä. Ominaisuuden toiminta riippuu useista tekijöistä kuten esimerkiksi käytettävän matkapuhelimen verkkoyhteydestä tai ulkoisesta melusta tiedonsiirron aikana sekä huoneen, jossa pesukone sijaitsee, akustiikasta yms. Yllämainituista syistä johtuen LG ei takaa, että Smart Diagnosis tulkitsee laitteessa olevan toimintahäiriön aina oikein."

Tekniset tiedot

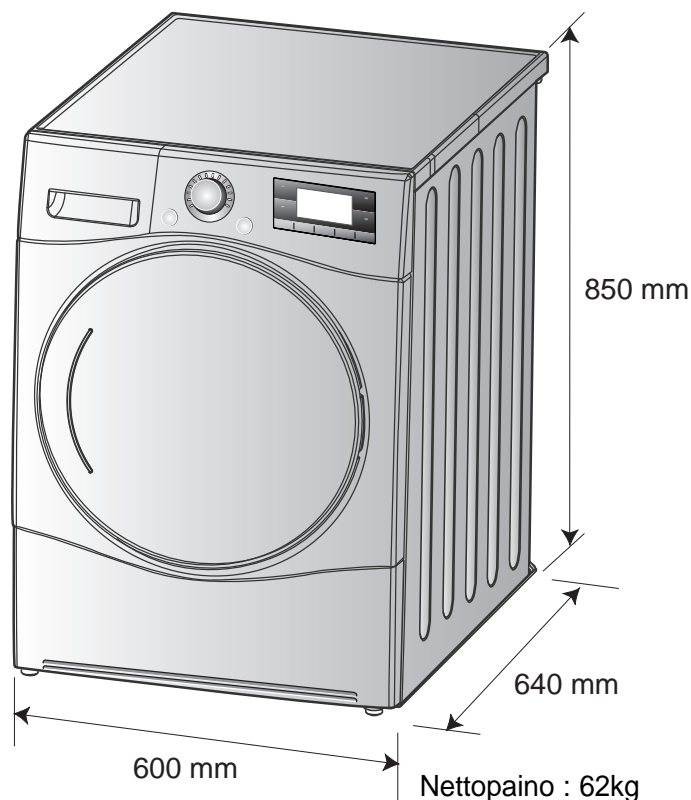

● Sähkövaatimukset

| Volttia | Hertziä | Wattia |
|---------|---------|--------|
| 230 V | 50 Hz | 1800 |

Varmista, että liität kuivaajan oikeaan sähköjännitteeseen. Kuivaajassasi oleva arvokilpi näyttää sinulle mikä jännitteen tulee olla.

● Max. kapasiteetti: 9 kg

● Sallittu lämpötila: 5 ~ 35 °C

● Syvyys luukun ollessa auki: 1090 mm

● Tuuletusvaatimus

Alkovi tai pöydän alla

Varmista että ilma pääsee virtaamaan 112 kuutiojalkaa/min kuivaajan ympärillä.

Kaappi

Kaapin ovesa on oltava 2 (madallettua) aukkoa, jotka molemmat ovat vähintään 60 neliötuumaa (387 neliösenttimetriä) ja sijaitsevat 3 tuuman (8 cm) päässä oven pohjasta ja katosta.

Vanhan laitteesi hävittäminen

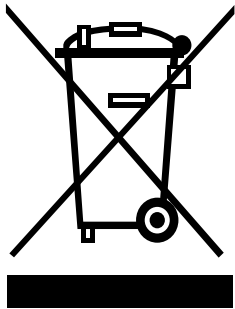

1. Kun tämä ylivivatuspyörällisen roskakorin symboli on liitettynä tuotteeseen, se tarkoittaa, että tuote on eurooppalaisen direktiivin 2002/96/ EC kattama.
 2. Kaikki sähkö- ja elektroniikkatuotteet tulee hävittää erillään kunnallisesta jätevirrasta nimettyjen keräystilojen kautta, jotka valtionhallinto tai paikalliset viranomaiset ovat perustaneet.
 3. Vanhan laitteesi oikea hävittäminen auttaa estämään mahdollisia haittavaikutuksia ympäristölle ja ihmisten terveydelle.
 4. Halutessasi yksityiskohtaisia lisätietoja vanhan laitteesi hävittämisestä ota yhteys kaupunkisi virastoon, jätehuoltopalveluun tai liikkeeseen.
- Tietoja fluoratuista kasvihuonekaasuista, joita on käytetty tämän kuivaajan kylmäaineena

| Kemiallinen nimi | Kaasujen koostumus | Kokonais-GWP (kg CO ₂ -eq) |
|------------------|--------------------|---------------------------------------|
| R – 134a | 100% HFC – 134a | 1300 |

Huomaa

- Kun hävität laitteen, leikkaa virtajohto poikki, hävitä pistoke ja pura luukku estääksesi lasten joutumisen koneen sisään loukkuun.

Mitä ei kateta.

- Huoltomatkoja kotiin opastamaan sinua tuotteen käytössä. Jos tuote on liitetty mihin tahansa muuhun jännitteeseen kuin arvokilvessä.
- Viat, jotka ovat aiheutuneet tapaturmavahingosta, laiminlyönneistä, väärinkäytöstä tai ylivoimaisesta esteestä. Jos vika on aiheutunut syistä jotka eivät koske normaalia kotikäyttöä tai omistajan käsikirjan mukaista käyttöä.
- Vikoja, joita ovat aiheuttaneet tuhoeläimet, esimerkiksi rotat, hiiret jne.
- Melua tai tärinää, jota pidetään normaalina, esimerkiksi, veden viemäriäni, pyörimisiä tai varoitussummeri.
- Asennuksen korjaamista esimerkiksi, tuotteen tasapainotusta ja viemärin säätämistä.
- Normaalina omistajan käsikirjan suosittelemaa huoltoa.
- Vieraiden esineiden/aineiden poistoa koneesta sisältäen pumpun ja tuloletkun suodattimen, esimerkiksi, hiekka, naulat, liivnangat ja napit jne.
- Sulakkeiden vaihtoa, johdotuksen korjaamista tai putkiston korjaamista.
- Luvattomien korjausten korjaamista. Oheista tai välillistä vahinkoa henkilökohtaiselle omaisuudelle, joka on aiheutunut mahdollisesta viasta tässä laitteessa.
- Jos tätä tuotetta käytetään kaupallisiin tarkoituksiin, sen takuu mitätöidään. (Esimerkiksi: julkisissa tiloissa kuten yleisessä pesuhuoneessa, täysihoidolassa, koulutuskeskuksessa tai asuntolassa)
- Jos tuote asennetaan normaalin käyttöalueen ulkopuolelle, mitään kuljetuskustannuksia liittyen tuotteiden korjaukseen, tai viallisen osan vaihtoon, ei korvata.

Muistio

Muistio

Muistio

