



DEUTSCH

BEDIENUNGSANLEITUNG Soundbar mit integrier-tem Subwoofer

Bitte lesen Sie diese Bedienungsanleitung vor der Bedienung des Gerätes sorgfältig durch und bewahren Sie es zum späteren Nachschlagen auf.

NB2520A



MFL67693308

Sicherheitshinweise

1
Erste Schritte

VORSICHT
GEFAHR VON STROMSCHLÄGEN
NICHT ÖFFNEN

VORSICHT: ZUR VERMEIDUNG VON STROMSCHLÄGEN DIE ABDECKUNG (BZW. RÜCKWAND) NICHT ABNEHMEN. ES BEFINDEN SICH KEINE VOM BENUTZER ZU WARTENDEN BAUTEILE IM INNERN. WARTUNGSARBEITEN NUR VON FACHPERSONAL DURCHFÜHREN LASSEN.

Das Blitzsymbol innerhalb eines gleichseitigen Dreiecks warnt den Benutzer vor nicht isolierter gefährlicher Spannung im Innern des Produktgehäuses, die so stark sein kann, dass für Personen die Gefahr von Stromschlägen besteht.



Das Ausrufungszeichen innerhalb eines gleichseitigen Dreiecks weist den Benutzer auf wichtige Anleitungen zu Betrieb und Wartung in der mit dem Gerät gelieferten Literatur hin.



ACHTUNG: ZUR VERMEIDUNG VON BRÄNDEN ODER STROMSCHLÄGEN DAS GERÄT NIEMALS REGEN ODER FEUCHTIGKEIT AUSSETZEN.

ACHTUNG: Das Gerät nicht an einem beengten Ort einbauen, wie z. B. in einem Bücherregal o.ä.

VORSICHT: Belüftungsöffnungen dürfen nicht verdeckt werden. Das Gerät muss gemäß den Richtlinien des Herstellers aufgestellt werden. Schlitz- und Öffnungen im Gehäuse dienen zur Belüftung, gewährleisten einen ordnungsgemäßen Betrieb des Produktes und schützen das Gerät vor Überhitzung. Die Öffnungen dürfen nicht durch z. B. Aufstellen auf einem Bett, Sofa, Teppich oder ähnlichen Untergründen verdeckt werden. Dieses Produkt sollte nicht in einen eingelassenen Bereich, wie z. B. einem Bücherschrank oder einem Regal, aufgestellt werden, falls keine ausreichende Belüftung gewährleistet werden kann oder die Richtlinien des Herstellers nicht befolgt werden können.

VORSICHTSHINWEISE zum Netzkabel

Die meisten Geräte sollten an einen eigenen Stromkreis angeschlossen werden.

D. h. eine einzelne Steckdose, an die ausschließlich das jeweilige Gerät angeschlossen wird und die keine weiteren Steckdosen oder Zweigschaltkreise besitzt. Beachten Sie hierzu die technischen Daten des Gerätes in diesem Benutzerhandbuch. Steckdosen niemals überlasten. Überlastete, lockere oder beschädigte Steckdosen, Verlängerungskabel, beschädigte Stromkabel oder rissige Leitungsisolierungen bergen Gefahren und können Stromschläge oder Brände verursachen. In diesen Fällen besteht die Gefahr von Stromschlägen oder Bränden. Überprüfen Sie regelmäßig die Kabel des Gerätes. Bei Schäden oder Verschleiß das entsprechende Kabel abziehen, das Gerät nicht mehr verwenden und das Kabel von einem zugelassenen Kundendienst durch ein gleichwertiges Kabel ersetzen lassen. Vermeiden Sie eine unsachgemäße physikalische oder mechanische Nutzung des Stromkabels, wie z. B. Verdrehen, Knicken, Zerstechen, Einklemmen in einer Tür oder Darauftreten. Achten Sie besonders auf Stecker, Steckdosen und auf die Punkte, an denen das Kabel aus dem Gerät heraustritt. Das Netzkabel beim Abziehen immer am Netzstecker selbst festhalten. Die Steckdose sollte stets gut erreichbar sein.

Dieses Gerät besitzt eine tragbare Batterie oder Akku-Batterie.

Sicherheitshinweise zum Herausnehmen der Batterie aus dem Gerät:

Führen Sie zum Herausnehmen der alten Batterie bzw. das Batteriepakets die Einzelschritte zum Einlegen der Batterie in umgekehrter Reihenfolge durch. Um eine Gefährdung der Umwelt sowie mögliche Gesundheitsgefährdungen von Menschen und Tieren zu vermeiden, sollten Altbatterien in einen geeigneten Behälter einer Sammelstelle gegeben werden. Altbatterien niemals zusammen mit dem Hausmüll entsorgen. Bitte geben Sie Altbatterien an einer kostenlosen Sammelstelle für Batterien und Akku-Batterien ab. Die Batterie keiner extremen Hitze aussetzen, wie z. B. direkte Sonneneinstrahlung, Feuer o. ä.

VORSICHT: Das Gerät sollte keinem Wasser ausgesetzt werden (Tropf- oder Spritzwasser) und es sollten keine mit Flüssigkeiten gefüllte Behälter auf das Gerät gestellt werden, wie z. B. Vasen.

Entsorgung von Altgeräten



1. Wenn dieses Symbol eines durchgestrichenen Abfalleimers auf einem Produkt angebracht ist, unterliegt dieses Produkt der europäischen Richtlinie 2002/96/EC.
2. Alle Elektro- und Elektronik-Altgeräte müssen getrennt vom Hausmüll über dafür staatlich vorgesehenen Stellen entsorgt werden.
3. Mit der ordnungsgemäßen Entsorgung des alten Geräts vermeiden Sie Umweltschäden und eine Gefährdung der persönlichen Gesundheit.
4. Weitere Informationen zur Entsorgung des alten Geräts erhalten Sie bei der Stadtverwaltung, beim Entsorgungsamt oder in dem Geschäft, wo Sie das Produkt erworben haben.

Entsorgung alter Batterien/Akkus



1. Wenn sich dieses Symbol mit durchgestrichenem Mülleimer auf den Batterien/Akkus Ihres Produkts befindet, bedeutet das, dass sie die EG-Richtlinie 2006/66/EC erfüllen.
2. Dieses Symbol kann mit chemischen Symbolen für Quecksilber (HG), Cadmium (Cd) oder Blei kombiniert sein, wenn die Batterie mehr als 0,0005% Quecksilber, 0,002% Cadmium oder 0,004% Blei enthält.
3. Alle Batterien/Akkus sollten getrennt vom Hausmüll über die ausgewiesenen Sammelstellen entsorgt werden, die von staatlichen oder regionalen Behörden dazu bestimmt wurden.
4. Die ordnungsgemäße Entsorgung Ihrer alten Batterien/Akkus hilft bei der Vermeidung möglicher negativer Folgen für Mensch, Tier und Umwelt.
5. Beim Wunsch nach ausführlicheren Informationen über die Entsorgung Ihrer alten Batterien/Akkus wenden Sie sich bitte an Ihre Stadt- oder Gemeindeverwaltung, die für Sie zuständige Abfallbehörde oder das Geschäft, in dem Sie das Produkt gekauft haben.



Hiermit erklärt LG Electronics, dass diese(s) Produkt(e) die grundlegenden Anforderungen und die sonstigen Bestimmungen der Richtlinien 2004/108/EC, 2006/95/EC und 2009/125/EC erfüllt/erfüllen.

Europäisches Komitee für Normung:

Krijgsman1, 1186 DM Amstelveen The Netherlands

- Bitte beachten Sie, dass dies KEIN Ansprechpartner für den Kundendienst ist. Informationen zu Kundendienstleistungen finden Sie auf der Garantiekarte oder beim Händler, bei dem Sie dieses Gerät erworben haben.

Inhaltsverzeichnis

1 Erste Schritte

- 2 Sicherheitshinweise
- 6 Inhaltsverzeichnis
 - 6 – Anschluss für tragbare Geräte
 - 6 – ez-Setup (einfach) für Lautsprecher
- 6 Zubehör
- 6 Einführung
 - 6 – In dieser Bedienungsanleitung verwendete Symbole
- 7 Fernbedienung
- 8 Bedienungsfeld
- 8 Rückseite
- 9 Soundbar installieren
- 9 Den Fuß anbringen
- 10 IR Sender verbinden

2 Anschlüsse

- 11 Anschluss an einen Fernseher
 - 11 – Bei Benutzung eines HDMI-Kabels
 - 11 – Was bedeutet SIMPLINK?
- 12 – ARC-Funktion (Audio Return Channel)
- 12 – Weitere Informationen zu HDMI
- 13 – Bei Benutzung eines optischen Kabels
- 14 Anschluss von Zusatzgeräten
 - 14 – HDMI-Anschluss
 - 15 – PORT. (Tragbar) IN-Anschluss
 - 15 – OPTICAL IN-Anschluss
 - 15 – ez-Setup (einfach) für Lautsprecher
- 16 – USB-Anschluss
- 16 – Spielbare Dateien

3 Bedienung

- 17 Grundfunktionen
 - 17 – USB-Bedienung
- 17 Weitere Funktionen
 - 17 – DOLBY DRC (Steuerung des Dynamikbereichs)
 - 17 – AV Sync
 - 18 – AUTO POWER Ein/Aus
 - 18 – Benachrichtigung über Automatische Abschaltung
 - 18 – Ton vorübergehend stummschalten
 - 18 – Datei und Eingangsquelle anzeigen
- 20 Klangeinstellungen
 - 20 – Surround-Modus festlegen
 - 20 – 3D-Klangeffekt
 - 20 – Klangpegel des Subwoofers einstellen
- 21 Bedienung eines Fernsehgerätes über die mitgelieferte Fernbedienung
 - 21 – Fernbedienung zur Bedienung Ihres Fernsehgerätes einstellen

4 Fehlersuche

22 Fehlersuche

5 Anhang

23 Marken und Lizenzen

24 Technische Daten

25 Wartung

25 – Umgang mit dem Gerät

1

2

3

4

5

Inhaltsverzeichnis

Anschluss für tragbare Geräte

Wiedergabe von Musik auf Ihrem tragbaren Gerät.
(zum Beispiel für MP3s oder Notebooks)

ez-Setup (einfach) für Lautsprecher

Tonwiedergabe vom Fernseher, DVD-Player und Digitalgerät in lebendigem 2.1- oder 2.0-Kanalton.

Zubehör

Bitte prüfen Sie den Lieferumfang auf Vollständigkeit.

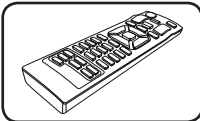

Fernbedienung (1)

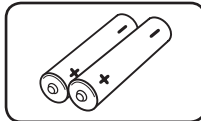

Batterien (2)

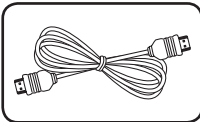

HDMI-Kabel (1)

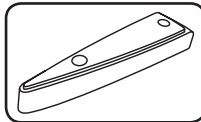

Fußverlängerung (2)

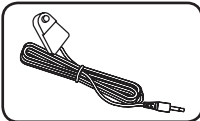

IR-Sender (1)

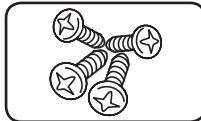

Schraube (4)

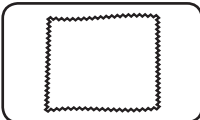

Gaze (1)

Einführung

In dieser Bedienungsanleitung verwendete Symbole

! Hinweis

Weist auf besondere Funktionen des Gerätes hin.

⚠ Vorsicht

Vorsichtshinweise zur Vermeidung möglicher Beschädigungen.

Fernbedienung

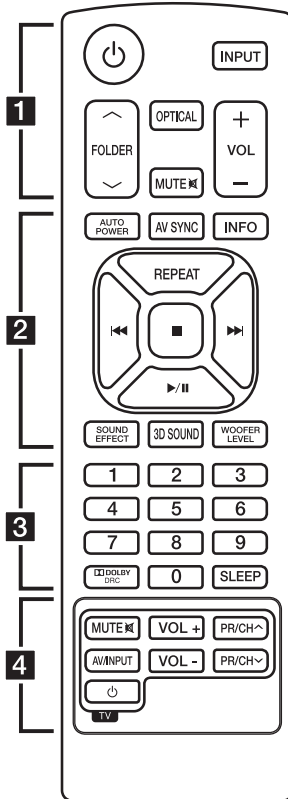

Einlegen der Batterien

Nehmen Sie die Batterieklappe von der Rückseite der Fernbedienung ab und legen Sie eine Batterie (Größe AAA) mit der richtigen Polung \oplus und \ominus ein.

..... **1**

Power : Schaltet das Gerät EIN und AUS.

INPUT : Funktion und Eingangsquelle auswählen.

^ / V FOLDER : Suche nach Ordnern mit MP3-/WMA-Dateien. Drücken Sie bei der Wiedergabe von einem USB-Gerät mit mehreren Ordnern, in denen MP3-/WMA-Dateien gespeichert sind, die Taste **^ / V FOLDER** um den gewünschten Ordner zur Wiedergabe auszuwählen.

OPTICAL : Eingangsquelle auf optisch direkt einstellen.

MUTE : Ton stummschalten.

VOL +/- : Lautstärke der Lautsprecher einstellen.

..... **2**

AUTO POWER : Diese Funktion ist auf dem Gerät automatisch aktiviert. (Bezieht sich auf Seite 18)

AV SYNC : Ton und Bild synchronisieren.

INFO : Zeigt die Information der Datei oder der Eingangsquelle an.

REPEAT : Dateien mehrmals oder in zufälliger Reihenfolge wiedergeben.

⏮ / ⏭ (Überspringen/Suchlauf) :

- Schneller Vor- oder Rücklauf wird übersprungen.

- Sucht nach einem Teil in der Datei.

■ (Stopp) : Wiedergabe anhalten.

▶ / ⏸ (Wiedergabe/Pause) : Wiedergabe starten. / Wiedergabe unterbrechen.

SOUND EFFECT : Auswahl eines Klangmodus.

3D SOUND : An-/Ausschalten des 3D-Klangmodus.

WOOFER LEVEL : Lautstärkepegel für den Subwoofer einstellen.

..... **3**

Numerntasten **0** bis **9** : Wählt direkt eine Datei aus.

DOLBY DRC : Dolby DRC aktivieren.

SLEEP : Das Gerät kann zu einer festgelegten Zeit automatisch ausgeschaltet werden.

..... **4**

Steuertasten für das Fernsehgerät : Siehe Seite 21.

1

Erste Schritte

Bedienungsfeld

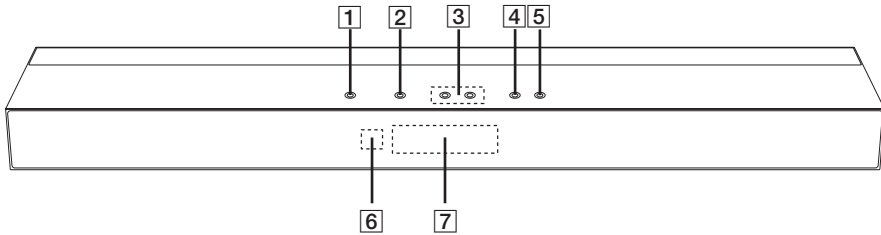

- 1** **⏻/I**
- 2** **F** (Funktion)
Auswahl der Funktion und Eingangsquelle.
- 3** **- / +** (LAUTSTÄRKE -/+)
Einstellen der Lautstärke.
- 4** **>||** (Wiedergabe/Pause)
- 5** (Stopp)
- 6** Fernbedienungssensor
- 7** Anzeigefenster

Vorsicht

Vorsichtshinweise bei der Bedienung der Sensortasten

- Tippen Sie die Sensortasten nur mit sauberen und trockenen Händen an.
- Falls Sie sich in einer feuchten Umgebung befinden, wischen Sie die Sensortasten vor dem Antippen ab.
- Drücken Sie nicht zu fest auf die Sensortasten.
- Wenn die Sensortasten mit zu viel Kraft gedrückt werden, können die Tasten beschädigt werden.
- Um eine Funktion korrekt auszuführen, tippen Sie genau auf die entsprechende Taste.
- Berühren Sie die Sensortasten nicht mit Stromleitenden Gegenständen, wie z. B. Metallen.
Ansonsten können Fehlfunktionen auftreten.

Rückseite

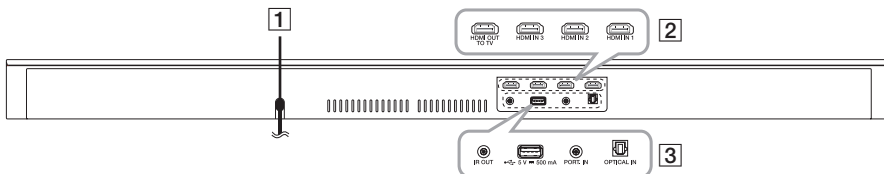

- 1** Netzkabel
- 2** **HDMI OUT TO TV**
HDMI IN 1/2/3
- 3** **IR OUT**
USB-Anschluss
PORT. IN
OPTICAL IN

Soundbar installieren

Sie können den Ton hören, indem Sie das Gerät mit einem anderen Apparat verbinden: Fernseher, Blu-ray- DVD- Spieler usw.

Stellen Sie das Gerät vor den Fernseher und verbinden Sie es mit dem Apparat Ihrer Wahl. (Bezieht sich auf Punkt 11-16)

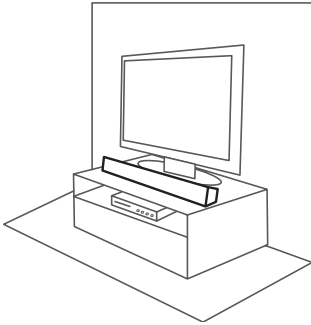

Den Fuß anbringen

Sie können das Gerät höher stellen.



1. Drehen Sie das Gerät um.
2. Stecken sie die Fußverlängerung auf den Gerätefuß.
3. Befestigen Sie sie mit Schrauben wie in der Abbildung unten gezeigt.

1

Erste Schritte

IR Sender verbinden

IR Sender wird als Zubehör mit der Einheit geliefert, um gut mit der Fernbedienung und der Fernseher zu kommunizieren.

Fernbedienung des Fernsehers sollte nicht benutzt werden, wenn das Gerät den Fernbedienungssensor des Fernsehers verdeckt.

Sie können das Problem durch Anschluss IR-Transmitter mit LG TV lösen.

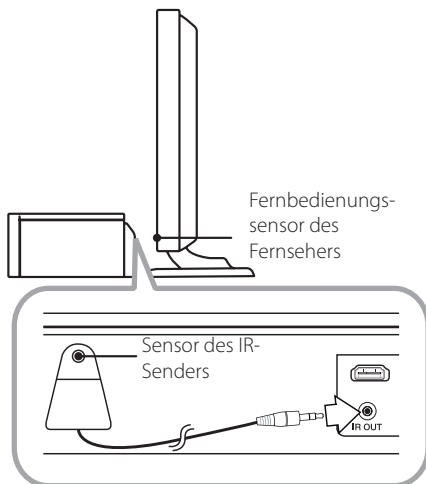

1. Die Vinylabdeckung des IR-Senders entfernen.
2. Legen Sie IR Sender auf der Rückseite der Einheit mit dem Sensor der IR-Sender mit Blick auf den Fernbedienungssensor des Fernsehgeräts.
3. Verbinden Sie das Ende des IR-Senders mit dem IR OUT Stecker.

! Vorsicht

- Verlegen Sie nicht die Lüftung, wenn Sie den IR-Sender auf das Gerät stellen.
- Das Stromversorgungskabel nicht austöpseln. Wenn Sie den IR-Sender benutzen wollen, lassen das Gerät an und auf Standby.

! Hinweis

Je nach Fernsehgerät möglicherweise einige oder alle Tasten nicht die TV-Funktion.

Anschluss an einen Fernseher

Sie können den Ton vom Fernseher über das Gerät abhören. Es gibt zwei verschiedene Wege, den Fernseher mit dem Gerät zu verbinden.

Bei Benutzung eines HDMI-Kabels

Sie müssen mit einem Fernseher verbinden, der ARC Funktion unterstützt, wenn Sie den Fernsehton mit dem HDMI-Kabel hören wollen. Und den Fernseher einschalten.

1. Verbinden Sie den HDMI OUT TO TV Anschluss auf der Rückseite des Geräts mit dem ARC Anschluss des Fernsehers mit einem HDMI-Kabel (HDMI-Kabel Typ A, Hochfrequenzkabel mit Ethernet).

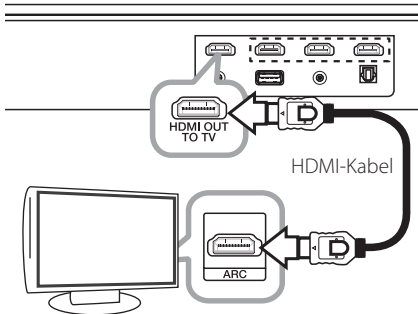

2. Das Gerät und den Fernseher einschalten. Die ARC Funktion wird automatisch ausgewählt.

Was bedeutet SIMPLINK?



Einige Funktionen dieses Gerätes können über die Fernbedienung des Fernsehers aufgerufen werden, wenn dieses Gerät über einen HDMI-Anschluss an ein LG Fernsehgerät mit SIMPLINK-Funktion verbunden ist.

Folgende Funktionen lassen sich mit der Fernbedienung des LG Fernsehers aufrufen: Strom an/aus, lauter/leiser, etc.

Einzelheiten zur SIMPLINK-Funktion finden Sie in der Bedienungsanleitung des Fernsehers.

LG Fernsehgeräte mit SIMPLINK-Funktion besitzen das SIMPLINK-Logo.

! Hinweis

Abhängig von den Einstellungen des Geräts, könnten einige Funktionen von Ihrer Vorgabe abweichen oder nicht funktionieren.

ARC-Funktion (Audio Return Channel)

Die ARC Funktion ermöglicht es einem HDMI-Fernseher, Audio zum HDMI OUT TO TV des Geräts zu senden

Verwendung dieser Funktion:

- Das Fernsehgerät muss HDMI-CEC sowie die ARC-Funktion unterstützen, und die Optionen HDMI-CEC und ARC müssen auf Ein eingestellt werden.
- Die Aktivierung der Optionen HDMI-CEC und ARC kann je nach Fernsehgerät variieren. Weitere Hinweise zur ARC-Funktion finden Sie in der Bedienungsanleitung Ihres Fernsehgerätes.
- Es kann ausschließlich das HDMI-Kabel verwendet werden (High Speed HDMI™-Kabel mit Ethernet, Typ A).
- Sie müssen den HDMI OUT TO TV des Geräts mit dem HDMI IN des Fernsehers, der die ARC-Funktion beim Benutzen eines HDMI-Kabels unterstützt, verbinden.
- Sie können nur eine einzige Soundbar mit einem ARC kompatiblen Fernseher verbinden.

Weitere Informationen zu HDMI

- Beachten Sie beim Anschluss eines HDMI- oder DVI-kompatiblen Gerätes die folgenden Punkte:
 - Schalten Sie das HDMI-/DVI-Gerät und diesen Player aus. Schalten Sie nun das HDMI-/DVI-Gerät ein, warten Sie ca. 30 Sekunden, und schalten Sie dann diesen Player ein.
 - Der Videoeingang des angeschlossenen Gerätes muss auf dieses Gerät eingestellt sein.
 - Das angeschlossene Gerät muss eine der Video-Eingangsaufösungen 720 x 576p, 1280 x 720p, 1920 x 1080i oder 1920x1080p unterstützen.
- Nicht alle HDCP-kompatiblen HDMI- oder DVI-Geräte arbeiten mit diesem Player zusammen.
 - Bei nicht-HDCP-Geräten wird das Bild nicht richtig angezeigt.

! Hinweis

- Falls ein angeschlossenes HDMI-Gerät den Audioausgang des Players nicht unterstützt, ist der Ton des HDMI-Gerätes u. U. nur verzerrt oder nicht zu hören.
- Beim Ändern der Auflösung bei bereits angeschlossenem Gerät können Fehlfunktionen auftreten. Um diese Störung zu beheben, schalten Sie den Player aus und wieder ein.
- Wenn der HDMI-Anschluss noch nicht mit dem HDCP abgeglichen wurde, erscheint ein schwarzer Bildschirm. Überprüfen Sie in diesem Fall den HDMI-Anschluss oder ziehen Sie das HDMI-Kabel ab.
- Überprüfen Sie bei Rauschen oder Streifen auf dem Bildschirm das HDMI-Kabel (es sollte maximal 4,5 m lang sein).
- Die Video-Auflösung kann in der Betriebsart HDMI IN nicht geändert werden. Ändern Sie die Video-Auflösung am angeschlossenen Gerät selbst.
- Falls das Video-Ausgangssignal beim Anschluss eines Personal Computers über die HDMI IN 1- oder HDMI IN 2-Buchse nicht störungsfrei wiedergegeben wird, ändern Sie die Auflösung des PCs nach 576p, 720p, 1080i oder 1080p.

Bei Benutzung eines optischen Kabels

1. Verbinden Sie den OPTICAL IN Anschluss auf der Rückseite des Geräts mit dem OPTICAL OUT Anschluss des Fernsehers mit einem optischen Kabel.

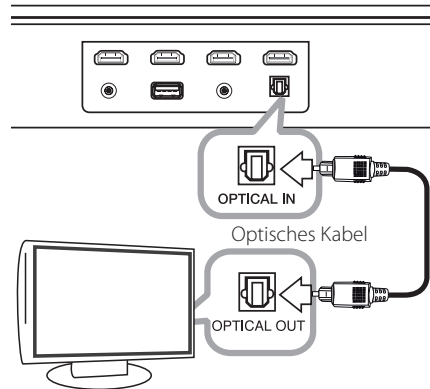

2. Eingangsquelle auf OPTICAL einstellen. Wiederholt auf die Taste **INPUT** der Fernbedienung oder auf **F** des Geräts drücken, bis die Funktion ausgewählt ist.

Um direkt die OPTICAL Funktion zu wählen, drücken Sie die **OPTICAL** Taste der Fernbedienung.

Anschluss von Zusatzgeräten

HDMI-Anschluss

Um nur Tonwiedergabe zu genießen

Sie können auch die Tonwiedergabe eines anderen anzuschließenden Apparats genießen.

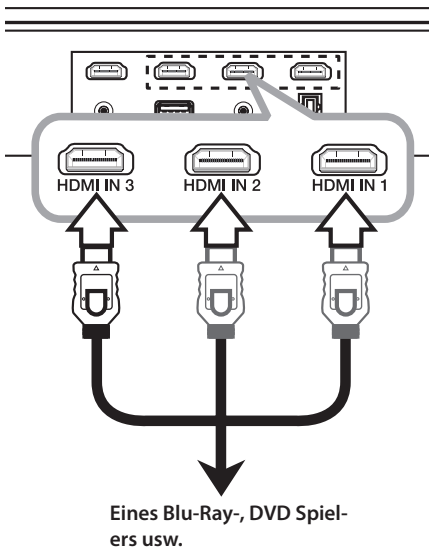

1. Verbinden Sie den HDMI IN 1, 2, oder 3 Anschluss auf der Rückseite des Geräts mit dem HDMI OUT Anschluss des Audioapparats wie Blu-Ray-, DVD Spieler usw.
2. Die Eingangsquelle auf HDMI IN 1, 2, oder 3 einstellen. Wiederholt auf die Taste **INPUT** der Fernbedienung oder auf **F** des Geräts drücken, bis die gewünschte Funktion eingestellt ist.

Um sowohl Ton als auch Bild zu genießen.

Sie können sowohl Ton als auch Bild von einem anderen verbundenen Gerät wiedergeben.

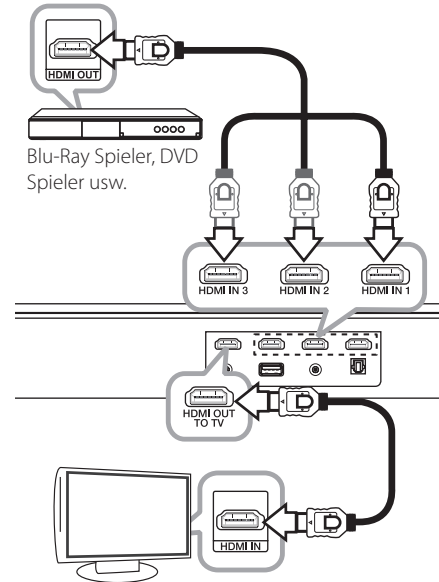

1. Verbinden Sie den HDMI IN 1, 2, oder 3 Anschluss auf der Rückseite des Geräts mit dem HDMI OUT Anschluss des anderen Apparats wie Blu-Ray-, DVD Spieler usw.
2. Verbinden Sie den Anschluss HDMI OUT TO TV auf der Rückseite des Geräts mit dem Anschluss HDMI IN am Fernseher.
3. Stellen sie die Eingangsquelle auf HDMI IN 1, 2, oder 3. ein. Drücken Sie wiederholt auf die Taste **INPUT** der Fernbedienung oder **F** an dem Gerät bis die gewünschte Funktion eingestellt ist.

! Hinweis

Obwohl PCM-Mehrkanal-Digitalton durch das HDMI-Kabel in das Gerät eingegeben wird, kann das Gerät nur 2/1 Kanäle wiedergeben.

PORT. (Tragbar) IN-Anschluss

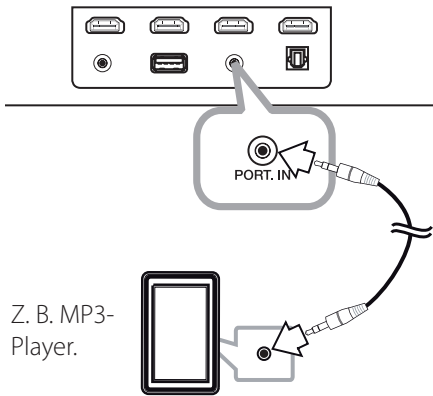

Musik vom tragbaren Player hören

Das Gerät kann dazu genutzt werden, Musik von vielen transportablen Spielern und anderen Apparaten wiederzugeben.

1. Schließen Sie den tragbaren Player am PORT. (Tragbar) IN-Anschluss des Gerätes an.
2. Drücken Sie zum Einschalten des Gerätes die Taste (Ein-/Ausschalter).
3. Drücken Sie zur Auswahl der Funktion PORTABLE die Taste **INPUT**.
4. Schalten Sie den tragbaren Player bzw. das Zusatzgerät ein und starten Sie die Wiedergabe.

OPTICAL IN-Anschluss

Verbinden Sie eine optische Ausgangsbuchse der anderen Apparate mit der OPTICAL IN Buchse.

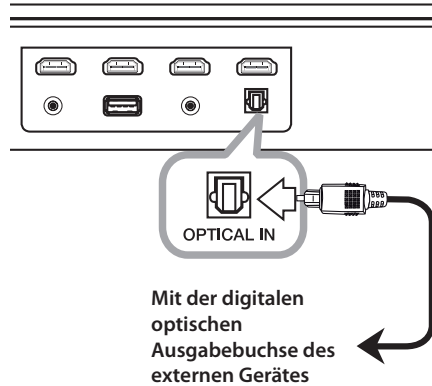

ez-Setup (einfach) für Lautsprecher

Gibt den Ton des Fernsehers, DVDs oder digitalen Apparats mit 2/1 oder 2 Kanal Stereomodus wieder.

1. Verbinden Sie den OPTICAL IN Anschluss an der Rückseite des Geräts mit der optischen Ausgangsbuchse Ihres Fernsehers. (oder mit dem digitalen Apparat usw.)
2. Wählen Sie die Eingangsquelle OPTICAL direkt durch Drücken der Taste **OPTICAL**.
3. Hören Sie den Ton mit 2/1 oder 2 Kanal Stereolautsprecher ab.
4. Drücken Sie auf **OPTICAL**, um OPTICAL zu verlassen.
Die Funktion wird auf die vorherige Funktion zurückgesetzt.

USB-Anschluss

Verbinden Sie den USB- Datenspeicher (USB -Stick) mit der USB-Buchse auf der Rückseite des Geräts.

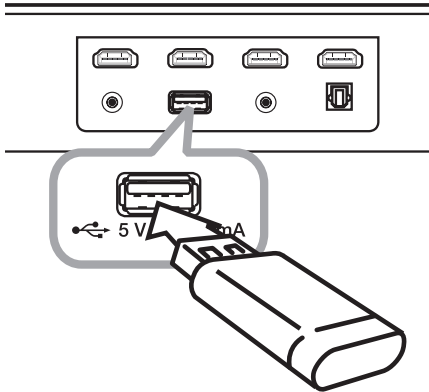

2
Anschlüsse

USB-Gerät vom Gerät trennen

1. Wählen Sie einen anderen Betriebsmodus aus oder drücken Sie zweimal auf ■.
2. Ziehen Sie das USB-Gerät ab.

Spielbare Dateien

Voraussetzungen für MP3-/WMA-Audiodateien

Die Kompatibilität dieses Gerätes mit MP3-/WMA-Dateien unterliegt folgenden Einschränkungen:

- Sampling-Frequenz: 32 bis 48 kHz (MP3), 32 bis 48 kHz (WMA)
- Bitrate: 32 bis 320 kbps (MP3), 40 bis 192 kbps (WMA)
- Maximale Anzahl von Dateien: Unter 999
- Dateierweiterungen: ".mp3"/".wma"
- Eine geschützte Datei durch DRM (Verwaltung digitaler Rechte) kann nicht auf das Gerät gespielt werden.

Kompatible USB-Geräte

- MP3-Player: MP3-Player mit Flash-Funktion.
- USB-Flash-Laufwerk: Geräte, die USB1.1 unterstützen.
- Trotz der USB-Fähigkeit dieses Gerätes werden jedoch nicht alle USB-Geräte unterstützt.

Anforderungen an USB-Geräte

- Der Dateiname darf maximal 255 Zeichen lang sein.
- Geräte, die mit dem NTFS-Dateisystem formatiert sind, werden nicht unterstützt. (Es werden nur die Dateisysteme FAT16 und FAT32 unterstützt.)
- Je nach Größe und Anzahl der Dateien kann das Lesen der Disc einige Minuten dauern.
- An einem Computer angeschlossene Geräte, für die eine weitere Software-Installation erforderlich ist, werden nicht unterstützt.
- Das USB-Gerät niemals während der Dateiübertragung trennen.
- Der Suchlauf kann bei USB-Geräten mit hoher Kapazität etwas länger als eine Minute dauern.
- Zur Vermeidung von Datenverlust sollten Sicherungskopien sämtlicher Daten erstellt werden.
- Bei Verwendung eines USB-Verlängerungskabels oder USB-Hubs wird das USB-Gerät nicht erkannt.
- Dieses Gerät wird nicht unterstützt, falls insgesamt mehr als 1000 Dateien gespeichert wurden.
- Externe Festplatten, Kartenleser, gesperrte Geräte oder USB-Festplatten werden nicht unterstützt.
- Der USB-Anschluss des Gerätes kann nicht mit einem PC verbunden werden. Das Gerät kann somit nicht als Speichergerät eingesetzt werden.

Grundfunktionen

USB-Bedienung

1. Schließen Sie das USB-Gerät am USB-Anschluss des Gerätes an.
2. Drücken Sie zur Auswahl der Funktion USB die Taste **INPUT**.
3. Wählen Sie mit den Tasten **◀◀** und **▶▶** eine Datei zur Wiedergabe aus.

| Funktion | Drücken |
|--|--|
| Stop | ■ drücken. |
| Wiedergabe | ▶/ drücken. |
| Pause | Drücken Sie während der Wiedergabe die Taste ▶/ . |
| Zum vorherigen/nächsten zur Datei springen | Drücken Sie während der Wiedergabe die Tasten ◀◀ und ▶▶, um zum nächsten zur Datei bzw. zum Beginn des aktuellen der Datei zu springen. Drücken Sie zweimal kurz die Taste ◀◀, um zum vorherigen zur Datei zu springen. |
| Suche nach einem Abschnitt in einer Datei | Halten Sie während der Wiedergabe die Taste ◀◀/▶▶ gedrückt und lassen Sie sie an der gewünschten Titelstelle los. |
| Wiederholte oder Zufalls-Wiedergabe | Drücken Sie mehrmals die Taste REPEAT auf der Fernbedienung, um die Anzeige in der folgenden Reihenfolge zu ändern: RPT 1 → RPT D (DIRECTORY) → RPT ALL → RANDOM → OFF. |
| Dateien direkt auswählen | Drücken Sie die Nummerntasten 0 bis 9 auf der Fernbedienung, um die gewünschte Datei direkt auszuwählen. |

Weitere Funktionen

DOLBY DRC (Steuerung des Dynamikbereichs)

Für einen klaren Klang bei geringer Lautstärke (nur Dolby Digital). Wählen Sie mit der Taste **□□ DOLBY DRC** die Option [DRC EIN].

AV Sync

Beim Fernsehempfang sind Bild und Ton nicht immer synchron. In diesem Fall kann die Verzögerung eingestellt werden.

1. Drücken Sie die Taste **AV SYNC**.
2. Wählen Sie mit den Tasten **◀◀/▶▶** einen Wert zwischen 0 und 300 ms. für die Verzögerung aus.

AUTO POWER Ein/Aus

Stellen Sie bitte vor Ausführung dieser Funktion sicher, dass die die Option OPTICAL aktiviert ist und schalten Sie die AUTO POWER-Funktion an. Diese Funktion schaltet das Gerät automatisch ein/aus, wenn Sie das externe über das optische Kabel mit dieser Einheit verbundene Gerät (TV, DVD-Spieler, Blu-ray-Spieler etc.) ein- oder ausschalten. Diese Funktion wird jedes Mal an- oder ausgeschaltet, wenn Sie auf **AUTO POWER** drücken.

| Anzeige | Wiedergabe |
|----------------|--|
| AUTO POWER ON | Die AUTO POWER-Funktion ist angeschaltet. |
| AUTO POWER OFF | Die AUTO POWER-Funktion ist ausgeschaltet. |

! Hinweis

- Diese Funktion ist absichtlich so konzipiert, dass sich das Gerät nach 15 Minuten Inaktivität ausschaltet. Wenn Sie keine externen Geräte über das optische Kabel verbunden haben oder das Gerät kein digitales Audiosignal empfängt, schaltet sich die Einheit nach 15 Minuten Inaktivität aus, wenn die AUTO POWER-Funktion aktiviert ist.
- Abhängig vom dem über das optische Kabel verbundene Gerät steht diese Funktion u. U. nicht zur Verfügung.
- Wenn Sie AUTO POWER benutzen wollen, muss SIMPLINK ausgeschaltet sein. SIMPLINK Einschalten oder Ausschalten dauert etwa 30 Sekunden.
- Wenn SIMPLINK auf ON gestellt wird, "AUTO POWER OFF" wird nur noch gescrollt, auch wenn Sie auf **AUTO POWER** drücken.
- Wenn AUTO POWER einmal eingestellt ist, wird das Gerät das nächste Mal automatisch mit OPTICAL starten, ganz gleich welche Funktion Sie vorher eingestellt hatten.

Benachrichtigung über Automatische Abschaltung

Dieses Gerät schaltet sich aus Energiespargründen aus, wenn das Hauptgerät nicht mit dem externen Gerät verbunden und länger als 25 Minuten nicht benutzt wird.

Dieses Gerät schaltet sich ebenfalls aus, wenn seit der Verbindung des Hauptgerätes über einen analogen Eingang mit einem anderen Gerät 6 Stunden vergangen sind.

Das Gerät kann sich basierend auf den von Ihnen festgelegten Einstellungen [AUTO POWER] auch automatisch anschalten.

Ton vorübergehend stummschalten

Drücken Sie die Taste **MUTE**  um das Gerät stumm zu schalten.

Das Gerät kann stumm geschaltet werden, falls z. B. das Telefon klingelt. Daraufhin erscheint das Symbol "MUTE" im Anzeigefenster.

Um es zu stornieren, drücken Sie wieder **MUTE**  auf der Fernbedienung oder ändern Sie die Lautstärke.

Datei und Eingangsquelle anzeigen

Durch Drücken von **INFO** können verschiedene Informationen über die Eingangsquelle angezeigt werden.

USB: Dateiinformationen von MP3-/WMA-Dateien.
OPTICAL/ARC/HDMI IN 1/2/3 : Audioformat, Tonkanal.

Einstellen des Sleep-Timers

Drücken Sie mehrmals die Taste SLEEP, um die gewünschte Dauer festzulegen (in Minuten):
(Anzeige aus (LCD AUS) -> Sleep-Timer-Wert
-> Anzeigen ein)

Im Anzeigefenster erscheint der Hinweis "LCD AUS" bzw. der aktuelle Sleep-Timer-Wert und das Anzeigefenster wird ausgeschaltet.

Drücken Sie zur Anzeige der verbleibenden Zeit die Taste SLEEP.

Um die Einschlaffunktion abubrechen, drücken Sie mehrmals die Taste SLEEP, bis die Anzeige "SLEEP 10" erscheint. Drücken Sie während der Anzeige von "SLEEP 10" dann nochmals einmal auf SLEEP.

! Hinweis

- Die verbleibende Zeit bis zum Ausschalten des Gerätes kann angezeigt werden. Drücken Sie die Taste SLEEP, um die verbleibende Spielzeit im Anzeigefenster anzuzeigen.
- Wenn sich das Gerät im Sleep-Modus befindet, werden die Betriebsinformationen ca. 5 Sekunden lang angezeigt und die Anzeige wird ausgeschaltet.

Klangeinstellungen

Surround-Modus festlegen

Dieses System besitzt eine Reihe voreingestellter Surround- Klangeffekte. Wählen Sie über die Taste **SOUND EFFECT** den gewünschten Klangmodus aus.

Die angezeigten Einträge für den Equalizer können je nach Klangquellen und Effekten variieren.

3

Bedienung

| In der Anzeige | Beschreibung |
|----------------|---|
| NATURAL | Behaglicher und natürlicher Klang. |
| BYPASS | Klang ohne Equalizer-Effekte. |
| BASS | Bei BÄSSE handelt es sich um den Klangeffekt Bass Blast. Höhen, Bässe und Surround-Sound-Effekt während der Wiedergabe verstärken. |
| CLRVOICE | Bei CLRVOICE handelt es sich um den Klangeffekt für Sprache. Für klare Sprache zur Verbesserung der Sprachqualität. |
| GAME | Bei SPIELE handelt es sich um den Equalizer-Effekt für Spiele. Virtueller Klang für Videospiele. |
| NIGHT | Bei NACHT handelt es sich um den Nachtbetrieb. Diese Funktion ist nützlich, um Spielfilme bei Nacht mit geringer Lautstärke anzuschauen. |
| UPSCALER | Bei UPSCALER handelt es sich um eine Klangerweiterung für MP3-Dateien. Klangverbesserung beim Anhören von MP3-Dateien oder anderen komprimierten Musikdateien. Diese Funktion ist nur im 2-Kanal-Modus verfügbar. |
| LOUDNESS | Verbesserung der Bässe und Höhen. |

! Hinweis

- In bestimmten Surround-Modi ist bei einigen Lautsprecher kein oder nur ein sehr leiser Ton zu hören. Hierbei handelt es sich um keine Störung, sondern um eine Eigenschaft des Surround-Modus und der Audioquelle.
- Der Surround-Modus muss nach einem Wechsel der Eingangsquelle u. U. zurückgesetzt werden, in manchen Fällen selbst nach einem Wechsel der Tonspur.

3D-Klangeffekt

Die 3D-Klangfunktion liefert eine verbesserte Klangqualität, so dass Sie einen qualitativ hochwertigen Kino-Surround-Sound genießen können. Drücken Sie auf **3D SOUND**, um den 3D-Klangmodus ein- oder auszuschalten.

Klangpegel des Subwoofers einstellen

Der Lautstärkepegel für den Subwoofer kann festgelegt werden.

1. Drücken Sie die Taste **WOOFER LEVEL**.
2. Stellen Sie mit den Tasten **VOL +/-** die Lautstärke des Subwoofers ein.

Bedienung eines Fernsehgerätes über die mitgelieferte Fernbedienung

Der Fernseher wird mit folgenden Tasten bedient.

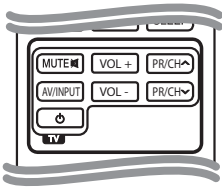

| Taste | Funktion |
|-------------------|--|
| MUTE | Ton des Fernsehgerätes ein- bzw. ausschalten. |
| AV/INPUT | Eingangsquelle des Fernsehers zwischen TV und anderer Quelle wählen. |
| (Fernsehen power) | Fernseher ein-/ausschalten. |
| VOL +/- | Lautstärke des Fernsehers einstellen. |
| PR/CH | Suchlauf nach oben/unten durch gespeicherte Kanäle. |

Hinweis

- Je nach angeschlossenem Gerät sind bestimmte Tasten für Ihren Fernseher ohne Funktion.
- Die Fernbedienung des Gerätes führt einfache Aktionen Ihres TVs aus. Bitte verwenden Sie für die erweiterten Funktionen Ihres Fernsehers die TV-Fernbedienung.

Fernbedienung zur Bedienung Ihres Fernsehgerätes einstellen

Sie können Ihren vorhandenen Fernseher über die mitgelieferte Fernbedienung bedienen. Falls Ihr Fernseher in der folgenden Tabelle aufgeführt wird, stellen Sie die jeweilige Herstellerkennung ein.

1. Halten Sie die Taste (Fernsehen power) gedrückt und geben Sie den Herstellercode Ihres Fernsehers über die Nummerntasten ein (siehe folgende Tabelle).

| Hersteller | Codenummer |
|------------|---------------------------|
| LG | 1(Standardeinstellung), 2 |
| Zenith | 1, 3, 4 |
| GoldStar | 1, 2 |
| Samsung | 6, 7 |
| Sony | 8, 9 |
| Hitachi | 4 |

2. Lassen Sie die Taste wieder los, um die Einstellung zu übernehmen.

Je nach Modell Ihres Fernsehers funktionieren u. U. einige oder keine der Tasten mit dem Gerät, selbst wenn der richtige Herstellercode eingegeben wurde. Beim Austauschen der Batterien der Fernbedienung wird diese eingegebene Codenummer möglicherweise auf die Standardeinstellung zurückgesetzt. Geben Sie die entsprechende Codenummer erneut ein.

Fehlersuche

| STÖRUNG | Ursache & Behebung |
|--|--|
| Kein Strom. | <ul style="list-style-type: none"> • Das Netzkabel ist ausgestöpselt. Schließen Sie das Netzkabel an. • Überprüfen Sie die Funktion der Steckdose mit anderen Elektrogeräten. |
| Kein Ton. | <ul style="list-style-type: none"> • Es wurde die verkehrte Eingangsquelle gewählt. Prüfen Sie die Eingangsquelle und wählen Sie die Richtige. • Die Stummschaltung ist aktiviert. Drücken Sie auf MUTE  oder regeln Sie die Lautstärke, um die Stummschaltung zu annullieren. |
| Kein LED leuchtet | <ul style="list-style-type: none"> • Der Verdunkelungsschalter oder die "Sleep"-Funktion sind aktiviert. Drücken Sie auf SLEEP, um die Funktion zu stornieren. |
| Die Fernbedienung funktioniert nicht richtig. | <ul style="list-style-type: none"> • Die Fernbedienung ist zu weit vom Gerät entfernt. Die Fernbedienung sollte nicht weiter als 7 m entfernt verwendet werden. • Zwischen Fernbedienung und Gerät befindet sich ein Hindernis. Entfernen Sie das Hindernis. • Die Batterie der Fernbedienung ist leer. Erneuern Sie bitte die Batterien. |
| Die AUTO POWER-Funktion funktioniert nicht. | <ul style="list-style-type: none"> • Prüfen sie den Zustand von SIMPLINK und schalten Sie SIMPLINK aus. • Abhängig vom dem über das optische Kabel verbundene Gerät steht diese Funktion u. U. nicht zur Verfügung. |
| Wenn Sie das Gefühl haben, dass die Ausgabelautstärke des Gerätes leise ist. | <p>Überprüfen Sie unten stehende Details und nehmen Sie die notwendigen Änderungen vor.</p> <ul style="list-style-type: none"> • Ändern Sie über die Fernbedienung den Status der DRC-Funktion von [ON] auf [OFF]. • Ändern Sie die AUDIO DIGITAL OUT (AUDIO DIGITAL AUS) -Einstellung im Setup-Menü des TVs von [PCM] auf [AUTO] oder [BITSTREAM]. Hierfür muss die Sound-Leiste mit dem TV verbunden sein. • Ändern Sie die AUDIO DIGITAL OUT (AUDIO DIGITAL AUS) -Einstellung im Setup-Menü des Players von [PCM] auf [PRIMARY PASS-THROUGH] oder [BITSTREAM]. Hierfür muss die Sound-Leiste mit dem Player verbunden sein. • Deaktivieren Sie im Setup-Menü des Players die Audio DRC-Einstellung auf [OFF]. |

Marken und Lizenzen



Hergestellt mit Genehmigung von Dolby Laboratories. Dolby und das Doppel-D-Symbol sind Markenzeichen von Dolby Laboratories.



Hergestellt unter Lizenz mit den U.S. Patentnummern 5,956,674; 5,974,380; 6,487,535 und anderen in den USA und weltweit verliehenen und anstehenden Patenten. Das Symbol DTS sowie DTS in Verbindung mit dem Symbol sind eingetragene Warenzeichen. DTS 2.0 Channel ist ein Warenzeichen von DTS, Inc. Produkt beinhaltet Software. © DTS, Inc. Alle Rechte vorbehalten.

Technische Daten

| Allgemein | |
|---------------------------------------|---|
| Stromversorgung | 200 - 240 V, 50 / 60 Hz |
| Leistungsaufnahme | 25 W |
| Abmessungen (B x H x T) | 880 x 81 (94) x 119 mm (Inkl. Standfuß) |
| Gesamtgewicht (ca.) | 3,5 kg |
| Betriebstemperatur | 41 °F bis 95 °F (5 °C bis 35 °C) |
| Luftfeuchtigkeit während des Betriebs | 5% bis 90% |
| Stromversorgung über Bus | DC 5 V  500 mA |

| Eingänge / Ausgänge | |
|---------------------|-------------------------------------|
| OPTICAL IN | 3 V (p-p), Optische Buchse x 1 |
| PORT. IN | 0,5 Vrms (3,5 mm Stereo-Buchse) |
| HDMI IN | 19-polig (Typ A, HDMI™-Stecker) x 3 |
| HDMI OUT | 19-polig (Typ A, HDMI™-Stecker) x 1 |

| Verstärker | |
|--------------|-----------------------------------|
| Stereo-Modus | 18 W + 18 W (4 Ω bei 1 kHz) |
| Subwoofer | 44 W (4 Ω bei 80 Hz) : integriert |

Änderungen an Ausführung und technischen Daten sind ohne Vorankündigung vorbehalten.

Wartung

Umgang mit dem Gerät

Transport des Gerätes

Bitte bewahren Sie die Originalverpackung auf. Um einen ausreichenden Schutz beim Transport des Gerätes zu erreichen, verpacken Sie das Gerät in der Originalverpackung.

Reinigung der äußeren Oberflächen

- Verwenden Sie keine flüchtigen Flüssigkeiten, wie Insektensprays.
- Durch zu starken Druck beim Abwischen können die Oberflächen beschädigt werden.
- Gummi- oder Plastikteile sollten das Gerät nicht längere Zeit berühren.

Reinigung des Gerätes

Verwenden Sie zur Reinigung des Players ein weiches, trockenes Tuch. Verwenden Sie bei starken Verschmutzungen einen milden Reiniger. Verwenden Sie keine starken Lösungen wie Alkohol, Benzin oder Verdünner.

