

WORK	SEC.	甲	乙	丙	PRINTING DEGREE		MATERIAL AND PRINTING DESCRIPTION	LG MODEL NAME	SUFFIX	LANGUAGE	PAGE	REMARK
	BRAND	MODEL	P/NO.	EXTERIER	INTERIER							
35		F1473TD(P)(1~9) F1273TD(P)(1~9) F1073TD(P)(1~9) F8073TD(P)(1~9) F1473QD(P)(1~9) F1273QD(P)(1~9) F1073QD(P)(1~9) F8073QD(P)(1~9)	MFL67181435 ver.022111.00 ver.041311.01 ver.082611.02	1	1	材质: 80g 双层纸	F1273TDP.ABWQECZ	ABWQECZ	CZECH +SLOVAKIA	64	Mega 2 550 ENG+Picto Panel	

<<备注 >>

1. 材质，印刷，尺寸参照作业表.
2. 印刷，文字大小和线条以LG设计基准.
3. 数字大小依据一般规格.
4. 批量生产前取的设计限度.
5. 本部品不应含有禁止物质 (Pb, Cd, Hg, Cr+6, PBB, PBDE)，详细内容满足LGEPN-Z-1023.

<< NOTES >>

1. Material,printing and exterier size are refer to work tables.
2. Printing, tsxt size and line are based on LG desing film.
3. Exterier size on the drawing is cutting line.
4. Before product controlled by criteria sample.
5. The part should not contain prohibited substances(Pb,Cd,Hg,Cr+6,PBB,PBDE) and detailsShould comply with LGEPN-Z-1023.

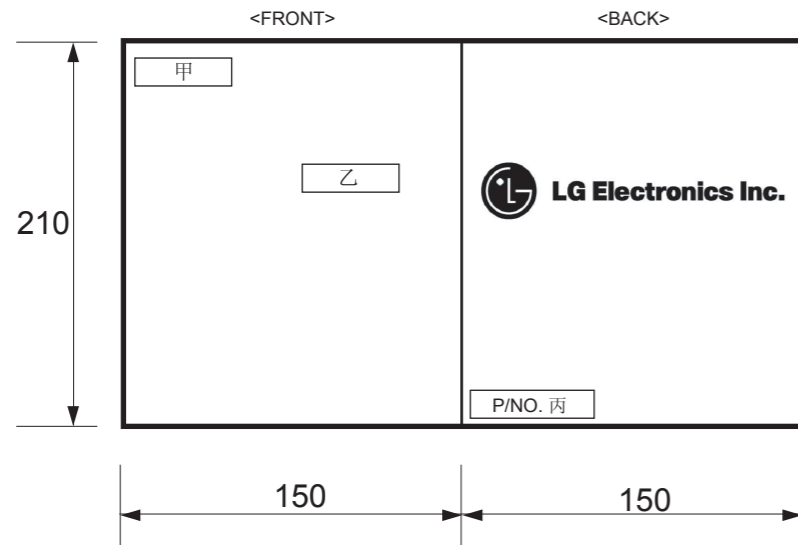

REV.No.	REVISION DESCRIPTION	RER.NO.	DATE	PREPARED	APPROVALED
△	添加smart诊断及修改基本数据	AWPR100897	2011/04/28	陈菲	周国贤
△	增加新能量相关内容	AWPR101848	2011/09/07	刘晓天	周国贤
△					
△					

		Unit	mm	SCALE	1/1	TITLE	MANUAL, OWNER'S	
MODELING	DESIGNED	REVIEWED	CHECKED	APPROVALED			DRUM-EXPORT	1/1
	常颖慧	薛秀超	周国贤	金泳秀		DWG. No.	MFL67181435	
LGEPN LG Electronics Inc.				RELATED DRAWING				

AUTOMATICKÁ PRAČKA s předním plněním (2P~32P)

Díky za zakoupení této plně automatické pračky zn. LG. Přečtěte si prosím pečlivě tento „Návod k obsluze“ ; poskytně Vám pokyny k bezpečné instalaci, používání a údržbě. Uschovejte pro případnou budoucí potřebu. Poznamenejte si konkrétní typ zakoupené pračky (model) a výrobní číslo (Serial Number - S/N)

AUTOMATICKÁ PRAČKA s plněním spredu (33P~63P)

Ďakujeme za zakúpenie tejto plne automatickej práčky zn. LG. Prečítajte si prosím starostlivo tento „Návod na obsluhu“; poskytnite vám pokyny na bezpečnú inštaláciu, používanie a údržbu. Uschovajte pre prípadnú budúcu potrebu. Poznamenajte si konkrétny typ zakúpenej práčky (model) a výrobné číslo (Serial number - S/N)

F1473TD(P)(1~9)

F1273TD(P)(1~9)

F1073TD(P)(1~9)

F8073TD(P)(1~9)

F1473QD(P)(1~9)

F1273QD(P)(1~9)

F1073QD(P)(1~9)

F8073QD(P)(1~9)

C HARAKTERISTIKA



■ Ochrana proti pomačkání

Pomačkání prádla je minimalizováno střídáním rotace bubnu.



■ Zabudovaný ohřívač

Vnitřní ohřívač automaticky ohřívá vodu na nejlepší teplotu podle zvoleného cyklu.



■ Hospodárnější, inteligentní systém praní

Inteligentní systém praní zjišťuje velikost náplně a teplotu vody a podle toho optimalizuje úroveň (množství) vody a dobu praní, čím minimalizuje spotřebu el. energie a vody.



■ Dětská pojistka

Dětská pojistka zabraňuje, aby děti nemohly během provozu pračky stisknutím kteréhokoliv tlačítka změnit nastavený program praní.



■ Systém ovládní rychlosti otáčení bubnu s nízkým hlukem

Snímáním množství náplně a vyvážením skutečně minimalizuje úroveň hluku při odstředování.



■ Systém přímého pohonu bubnu

Moderní bezkartáčkový stejnosměrný elektromotor pohání buben přímo, bez řemene a řemenice.

O BSAH

Provozně-bezpečnostní upozornění.....	3
Technické údaje	4
Instalace	5
Příprava před praním.....	11
Přidávání pracích prostředků.....	12
Funkce	14
Používání pračky	16
Údržba a ošetřování pračky.....	23
Než zavoláte odborný servis	27
Záruční podmínky	31

P rovozně-bezpečnostní upozornění

! Výstraha !

Informace a pokyny, uvedené v tomto návodu musí být dodrženy pro provozní bezpečnost osob, k minimalizaci rizika požáru nebo výbuchu, úrazu elektrickým proudem nebo k ochraně vůči poškození majetku, zdraví nebo ztrátě života.

DŮLEŽITÉ BEZPEČNOSTNÍ POKYNY

Výstraha : K minimalizaci rizika požáru, úrazu elektrickým proudem, poškození zdraví osob používajících pračku, dodržujte základní pokyny, včetně následujících:

- Pračku neinstalujte v místech, kde by byla vystavena působení povětrnostních vlivů
- Nepokoušejte se zasahovat do ovládacích prvků
- Neopravujte nebo nevyměňujte žádné díly pračky, ani nedělejte žádné servisní práce, pokud to není zvlášť doporučeno v pokynech pro údržbu uživatelem nebo v pokynech pro opravu uživatelem, kterým rozumí a má k jejich provedení odborné zkušenosti.
- V bezprostřední blízkosti pračky a v jejím okolí neskladujte hořlavé materiály, jako cupanina, papír, hadry, chemikálie, atd.
- Přísný dozor je nutný při používání pračky dětmi nebo v jejich blízkosti. Nedovolte, aby si děti hrály na pračce, s pračkou nebo uvnitř ní, ani s jinými spotřebiči.
- Nenechávejte otevřeny dvířka plnicího otvoru. Otevřená dvířka lákají děti houpat se na nich nebo vlézt dovnitř pračky.
- Nikdy nesahejte dovnitř pračky, pokud je buben v pohybu. Počkejte, až se buben úplně zastaví.
- Praní může snížit účinnost úpravy prádla snižující jeho hořlavost.
- V pračce neperte nebo neodstředějte textilie, které byly čišťeny, namočený nebo potřísněný hořlavými nebo výbušnými látkami (jako je vosk, oleje, barvy, benzin, odmašťovací kapaliny, roztoky pro suché čištění, petrolej, atd.) – mohou se vznítit nebo explodovat. Olej může zůstat v bubnu během celého cyklu, což bude mít za následek požár při sušení. Proto do pračky nevkládejte oděvy potřísněné olejem.
- Pečlivě dodržujte pokyny k praní a zacházení s textiliemi (symboly praní, čištění) od výrobce textilie.
- Dvířka pračky nezavírejte přibouchnutím, ani se je násilím nesnažte otevírat, jsou-li uzamčené. Pračka se tak může poškodit.
- Ke snížení možnosti rizika úrazu elektrickým proudem vytáhněte vidlici síťové šňůry ze zásuvky nebo odpojte pračku z el. sítě vyšroubováním pojistky nebo vypnutím jističe v bytovém (domovním) rozvaděči před každým čištěním nebo údržbou pračky.
- Nikdy se nepokoušejte provozovat pračku, byla-li poškozená, má vadné funkce, je částečně rozebraná nebo má chybějící nebo zlomené díly, včetně poškozené síťové šňůry s vidlicí.
- Pokud došlo k zaplavení výrobku vodou, kontaktujte prosím servisní středisko. Riziko úrazu elektrickým proudem a požáru.

NÁSLEDUJÍCÍ POKYNY USCHOVEJTE

POKYNY K UZEMNĚNÍ

Tato pračka musí být uzemněna. V případě závady nebo selhání činnosti uzemnění snižuje riziko úrazu elektrickým proudem tím, že umožní projít el. proudem cestou nejmenšího odporu. Tato pračka je vybavena síťovou šňůrou s ochranným uzemňovacím vodičem a vidlicí s ochranným kolíkem. Vidlici se může zasouvat pouze do odborně instalované zemné zásuvky odpovídající všem místním předpisům a nařízením.

- Nepoužívejte žádné rozdujky, „tzv. zlodějky“ a jiné typy síťových rozbočovačů, které nejsou uzemněny, nebo jakkoliv uzemnění obcházejí.
- Nejste-li si jisti, že máte zásuvky správně zemněné, poradte se v odborné elektrotechnické instalační firmě .

VÝSTRAHA : Nesprávné připojení zemního vodiče pračky může způsobit úraz el. proudem. Jste-li na pochybách, je-li pračka správně zemněna, nechte si ji zkontrolovat odborným elektroinstalátérem nebo v servisu. Neměňte síťovou šňůru s vidlicí, dodanou s pračkou – nevyhovuje-li vidlice, musí výměnu celé šňůry provést odborný pracovník (elektrikář).

T ECHNICKÉ ÚDAJE

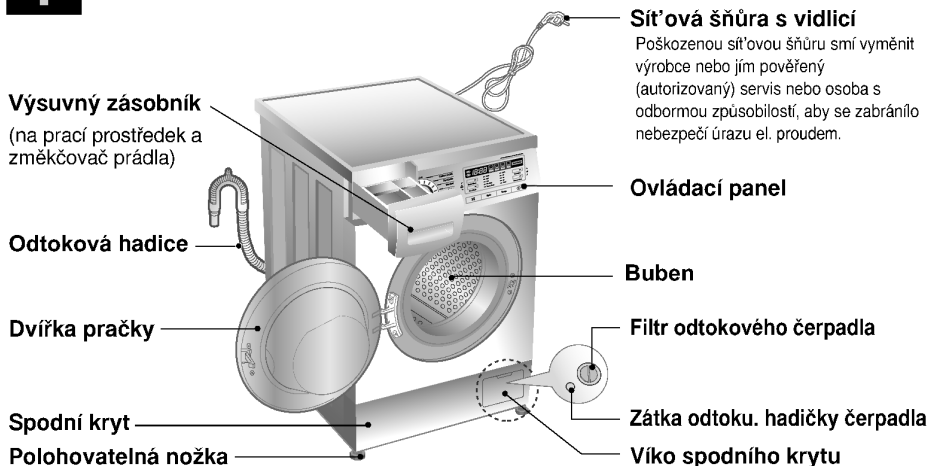

- Název : Automatická pračka s předním plněním
- Napájení : střídavé, 220-240V~, 50/60Hz
- Rozměry (š x hl. x v) : 600mm x 550mm x 850mm
- Hmotnost : 62 kg
- Příkon max. : 2100 W
0,33 W (vypnutá, doběh)

- Kapacita praní : 7 kg prádla [F14/12/10/8073QD(P)(1~9)]
8 kg prádla [F14/12/10/8073TD(P)(1~9)]

- Otáčky odstředování : Rinse Hold/No Spin/400/800/1400
Rinse Hold/No Spin/400/800/1200
Rinse Hold/No Spin/400/800/1000
Rinse Hold/No Spin/400/600/800

- Spotřeba vody : 49 litrů [F14/12/10/8073QD(P)(1~9)]
56 litrů [F14/12/10/8073TD(P)(1~9)]

- Povolený tlak vody : 30 kPa - 1MPa

- Informace pro zakazníka.
Hluanost dle Evropske normy

	Praní	Odstředění
F1473Q/TD(P)(1~9)	54dB(A)	75dB(A)
F1273Q/TD(P)(1~9) F1073Q/TD(P)(1~9)	54dB(A)	74dB(A)

* Změny vnějšího provedení (vzhledu) a technických údajů za účelem zvýšení jakosti, vyhrazeny.

■ Příslušenství

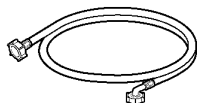

Hadice přívodu vody (1 ks)



Montážní klíč

I Instalace

Pračku instalujte nebo uložte na místě, kde nebude vystavena teplotám pod bodem mrazu, ani vystavena povětrnostním vlivům.

Pračka musí být spolehlivě uzemněna podle všech platných předpisů a nařízení.

Otvory v základně pračky nesmí být zakryty kobercem, pokud je pračka instalovaná na podlaze pokryté kobercem.

V zemích, kde jsou oblasti, které mohou být zamořeny šváby nebo jiným hmyzem, věnujte zvláštní pozornost tomu, aby zařízení a jeho okolí bylo trvale udržováno v čistotě.

Jakékoliv poškození, které může být způsobeno šváby nebo jiným hmyzem, nebude kryto zárukou na zařízení.

■ Vybalení

- Před použitím pračky je zapotřebí odstranit obal a veškeré přepravní šrouby.
- ☞ Při vyjímání spodní části pračky z obalu odstraňte přídatnou opěrku uprostřed dolní části obalu.

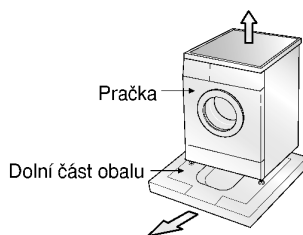

■ Transportní šrouby

Spotřebič je zajištěn transportními šrouby, k ochraně před poškozením během přepravy.

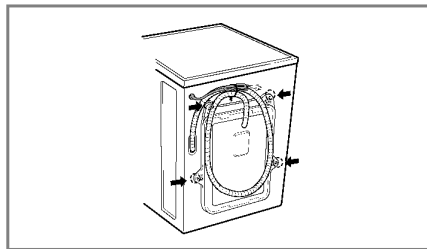

1. K ochraně před poškozením vnitřních částí během přepravy, jsou tyto zajištěny 4 šrouby. Před uvedením pračky do provozu odstraňte tyto šrouby spolu s pryžovými zátkami.
- Pokud by šrouby nebyly odstraněny, způsobí velký hluk, vibrace a závady v činnosti při uvedení do provozu.

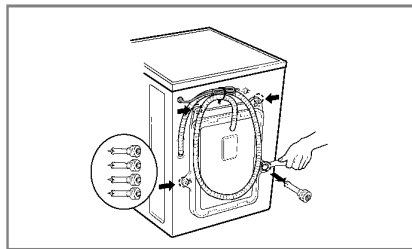

3. 4 šrouby vytáhněte spolu s pryžovými zátkami, mírným otáčením zátek. Šrouby i montážní klíč uschovejte pro možné použití v budoucnu (stěhování, přeprava do servisu apod.)
- Vždy, když je nutné pračku přepravovat, je nutné ji před přepravou zajistit šrouby.
4. Otvory po šroubech zalepte dodanými zálepkami.

I nstalace

■ Požadavky na místo instalace pračky

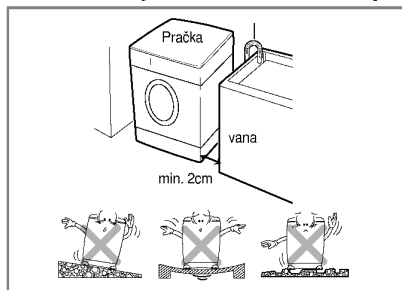

Sklon podlahy :

Povolený sklon podlahy pod pračkou je do 1°

Zásuvka el. sítě :

Musí se nacházet do 1,5 m od každé strany umístění pračky. Nepřetěžujte zásuvku připojením více než jednoho spotřebiče.

Další vzdálenosti :

Požaduje se vzdálenost od stěny, dveří a podlahy: **vzadu: 10 cm; vpravo a vlevo : 2 cm**
Nikdy nepokládejte prací prostředky na vrchní stranu pračky. Mohla by se poškodit povrchová úprava a ovládací prvky pračky.

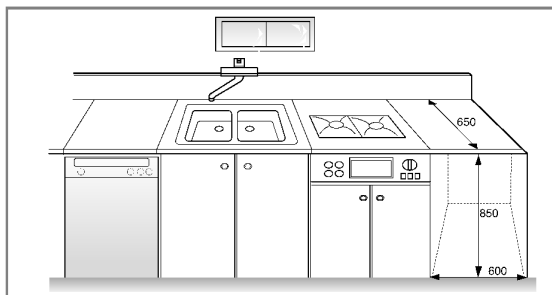

■ Umístění

Usadte pračku na rovné pevné podlaze.

Ujistěte se, že proudění vzduchu v blízkosti pračky není narušováno koberci, pokrývkami atd.

- Zásadně neupravujte nerovnosti podlahy vkládáním kusů dřeva, lepenky nebo podobného materiálu pod pračku.
- Nelze-li se vyhnout instalaci pračky v blízkosti plynového sporáku nebo běžných kamen, musí být mezi pračku a zdroj tepla vložena izolační deska (85 x 60 cm) s povrchem u topného tělesa potaženým hliníkovou fólií.
- Pračka nesmí být instalována v místnostech, kde teplota klesá pod bod mrazu.
- Zajistěte prosím, aby byla pračka po instalaci snadno přístupná technikovi pro případ opravy.
- Příloženým montážním klíčem upravte výšku všech čtyř nohou tak, aby byla pračka pevně usazena a aby mezi horní deskou pračky a pracovní deskou zůstala mezera přibližně 20mm.

■ Elektrické připojení

1. Nepoužívejte žádné prodlužovací kabely nebo rozdvojky.
2. Poškozenou síťovou šňůru musí vyměnit výrobce nebo pověřený (autorizovaný) servisní pracovník nebo podobná odborně způsobilá osoba, aby se zabránilo nebezpečí úrazu.
3. Po ukončení provozu vždy vytáhněte vidlici síťové šňůry ze zásuvky a zastavte přívod vody.
4. Pračka musí být připojena pouze k řádně uzemněné síťové zásuvce, zapojené podle platných předpisů.
5. Pračka musí být umístěna tak, aby byla vidlice síťové šňůry zapojené v zásuvce snadno dostupná.

I nstalace

- Opravy pračky může provádět pouze kvalifikovaný personál. Opravy prováděné nezkušenými osobami mohou způsobit zranění nebo závažné poškození. Kontaktujte své místní servisní středisko.
- Neinstalujte pračku v místnostech, kde by mohly teploty klesnout pod bod mrazu. Zamrzlé hadice mohou tlakem prasknout. Při teplotách pod bodem mrazu může být snížena spolehlivost elektronické řídicí jednotky.
- Jestliže je zařízení dodáno v zimních měsících a teploty jsou pod nulou:
 - Umístěte pračku na několik hodin v pokojové teplotě předtím, než ji uvedete do provozu.

UPOZORNĚNÍ

Přístroj není určen pro používání dětmi, popřípadě za dozoru dospělou osobou. Nedovoľte , aby si děti hrály s pračkou, na pračce nebo uvnitř.

UPOZORNĚNÍ

UPOZORNĚNÍ k napájecímu kabelu

U většiny spotřebičů se doporučuje zapojení do vyhrazeného okruhu; tzn. samostatný napájecí okruh, který napájí pouze dané zařízení a nemá žádné další výstupy nebo větvení. Pro vaši úplnou informovanost se obraťte na stránku se specifikacemi této uživatelské příručky. Nepřetěžujte síťové zástrčky. Přetížené, uvolněné nebo poškozené síťové zástrčky, prodlužovací kabely, rozštěpené napájecí kabely nebo poškozené nebo prasklé pojistky kabelů jsou nebezpečné. Kterákoli z těchto závad může způsobit úraz elektrickým proudem nebo požár. Pravidelně kontrolujte napájecí kabel vašeho spotřebiče a pokud jeho vzhled naznačuje poškození nebo chárání, odpojte jej, přerušte používání spotřebiče a nechte jej nahradit příslušným náhradním dílem od autorizovaného servisu. Chraňte napájecí kabel před fyzickým i mechanickým poškozením jako je zkroucení, zauzlení, přiskřípnutí, přivření do dveří nebo šlápnutí na něj. Věnujte zvláštní pozornost přípojkám, síťovým zástrčkám a místu, kde kabel vystupuje ze spotřebiče. Pokud je přístroj napájen z prodlužovací šňůry nebo zařízení s přenosnou elektrickou zásuvkou, musí být prodlužovací šňůra na zařízení s přenosnou elektrickou zásuvkou umístěna tak, aby nebyla vystavena možnému postříkání nebo vlhkosti.

■ Pračku připojte k přípojce vody pomocí nové sady hadic; již používané (staré) se nesmí používat.

■ Připojení hadice přívodu vody

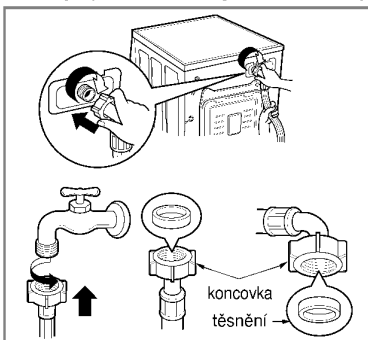

- ▶ Tlak v přívodu vody musí být v rozsahu 30kPa až 1MPa.
- ▶ Při připojování hadice přívodu vody ji nestahujte ani ji k přívodnímu kohoutu nešroubujte přes závit .
- ▶ Převyšuje-li tlak v přívodu vody 1 MPa, je nutné namontovat před přívod k pračce redukční zařízení.
- S přívodní hadicí vody, dodanou jako příslušenství, se dodávají dvě pryžová těsnění k utěsnění šroubení na obou koncích hadice.
- Po připojení hadice zkontrolujte těsnost přívodu vody do pračky úplným otevřením kohoutu.
- Pravidelně kontrolujte stav hadice a v případě nutnosti ji vyměňte.
- Přesvědčete se, že na hadici nejsou žádné smyčky, zalomení nebo stisknutí.

POZN: Pokud po připojení voda uniká z hadice, opakujte stejné kroky. Pro přívod vody použijte nejstandardnější typ kohoutu.

V případě, že je kohoutek hranatý nebo příliš velký, před instalací kohoutu na mezikou odstraňte vymezovací kroužek.

I Instalace

■ Běžný kohout neukončený závitem a hadice ukončena šroubením

1. Povolte upevňovací šroubky vrchní části spojovací přechodky se závitem pro hadici, aby bylo možné je upevnit ke kohoutu.
2. Zatlačte spojovací přechodku na kohout tak, aby těsnění doléhalo na spodní okraj kohoutu co nejtěsněji a utáhněte ji 4 šroubky
3. Šroubení přívodní hadice nasadte a našroubujte (směrem doprava) na závit spojovací přechodky do řádného utěsnění (pryžové těsnění i v šroubení hadice).

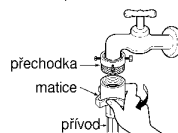
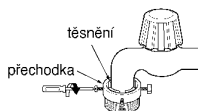
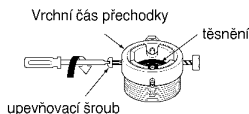

■ Běžný kohout bez závitu a přívodní hadice s nasunovací koncovkou hadice

1. Povolte upevňovací šroubky spojovací přechodky.
2. Zatlačte spojovací přechodku na kohout tak, aby těsnění doléhalo na spodní okraj kohoutu co nejtěsněji a utáhněte ji 4 šroubky
3. Po zatlačení kroužku na koncovce hadice dolů, připojte ji nasunutím na střední přechodku.

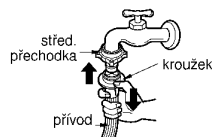
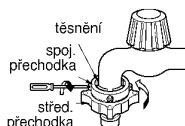
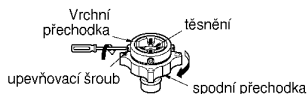

- V případě, že průměr kohoutu je větší, vydejte redukční díl.

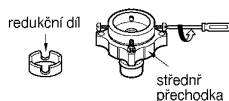

- Utáhněte matici střední přechodky tak, aby neunikala voda.
- Přesvědčete se, že uvnitř šroubení hadice je pryžové těsnění

- Před odpojením přívodní hadice od střední přechodky uzavřete kohout. Potom zatáhněte za koncovku hadice dolů a přitom kroužek tlačte dolů.

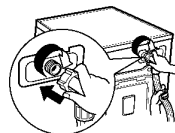
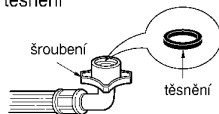

Používané vodorovné kohouty

Vodorovný kohout



Kohout s prodloužením



Kohout s čtvercovým ústím



- Tato pračka se dodává pouze s přípojkou na studenou vodu.
- Zajistěte, aby přívodní hadice neměla smyčky a zalomení (stisknutí).

I Instalace

- Toto zařízení není určeno pro použití na moři nebo pro použití v mobilních zařízeních, jako jsou karavany, letadla atd.

Pokud se stroj ponechá na delší dobu bez používání (např. přes dovolenou), uzavřete přívodní kohout, zvláště jestliže v bezprostřední blízkosti není podlahová vpust (tzv. gula).

Při přemísťování zařízení vytáhněte přívodní kabel ze zásuvky. Vyřadte z činnosti pojistku dveřního zámku, aby se zabránilo uvěznění dětí uvnitř.

Balící materiál (např. fólie, styropor) mohou být pro děti nebezpečné.

Hrozí nebezpečí zadušení!

Všechn balící materiál dobře uložte mimo dosah dětí.

■ Montáž odtokové hadice

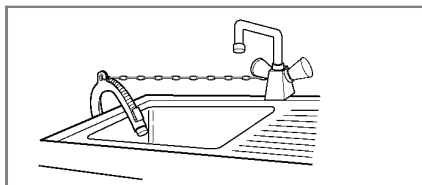
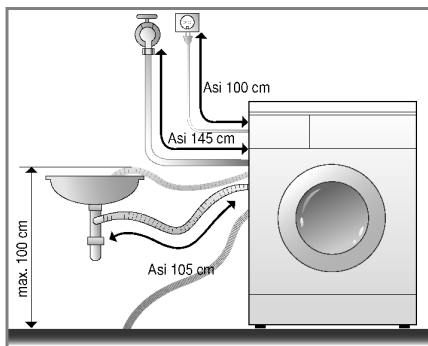

- Při montáži odtokové hadice zajistěte její koncovku lankem (řetízkem apod.) v místě zaústění do odtoku.
- Správné upevnění odtokové hadice ochrání podlahu před poškozením odtokovou vodou.

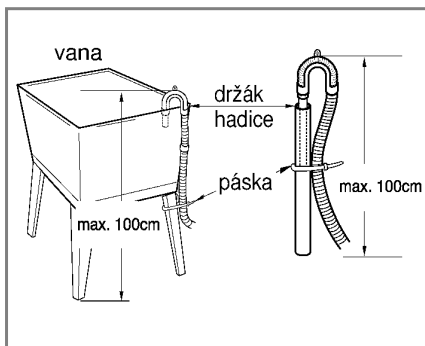
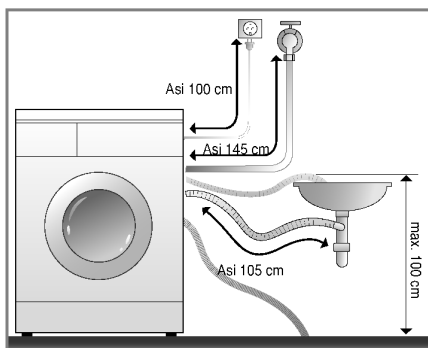

- Odtoková hadice nesmí být připojená výše než 100 cm nad podlahou.
- Odtokovou hadici je nutné správně upevnit vůči samovolnému uvolnění; únikem odtokové vody by se mohla poškodit podlaha.
- je odtoková hadice příliš dlouhá, nepokládejte ji na pračku; způsobilo by to nadměrný hluk.

Instalace

■ Vyrovnání pračky

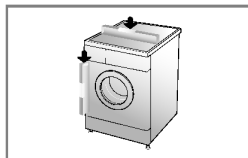

1. Správné, vodorovné a svislé ustavení pračky zamezí nadměrnému hluku a vibracím při provozu. Pračku instalujte na rovném a pevném povrchu. Podlahy, přednostně v rohu místnosti.

POZNÁMKA Dřevěné podlahy nebo podlahy zavěšeného typu mohou přispět k výrazným vibracím a chybám z nevyváženosti.

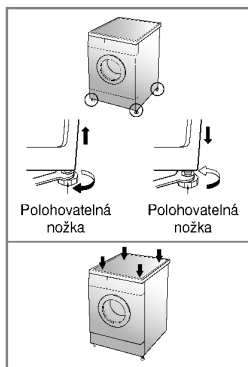

2. Není-li podlaha rovná, seřídíte polohu pračky do roviny pomocí polohovacích nožek. (Pod nožky nevkládejte žádné další podložky, kousky dřeva apod.). Ujistěte se, že všechny 4 nožky jsou stabilní a spočívají na podlaze. Zkontrolujte vodorovnou a svislou polohu pračky pomocí vodováhy.

* *Poté, co je pračka vyrovnána, utáhněte zajišťovací matice nahoře na základně pračky. Všechny zajišťovací matice musí být dotaženy.*

POZNÁMKA V případě, že je pračka umístěná na vyvýšené ploše, musí být bezpečně upevněna, aby se zabránilo riziku, že by mohla spadnout dolů.

* *Křížová kontrola ustavení*
Zatlačením na horní část pračky v protilehlých rozích (úhlopříčně) se pračka nesmí „houpat“ (zkontrolujte v obou směrech). Houpá-li se pračka při zatlačení na úhlopříčně protilehlé rohy, seřídte polohu (výšku nožek) znova.

■ Pevné podlahy

- Povrch podlahy, na kterou se pračka instaluje, musí být čistý, suchý a vodorovný.
- Instalujte pračku na rovnou pevnou podlahu.

■ Podlahy s dlažbou (klouzavé podlahy).

- Umístěte všechny nohy přístroje na podložku Tread Mate a zvedněte jej na vyhovující výšku. (Nastříhejte podložku Tread Mate na čtverce 70x70 mm a přilepte je na suché dlaždice v místě, kde má být přístroj umístěn.)
- * *Podložka Tread Mate je z příslušného materiálu používaného na žebříky a schody který zabraňuje sklouznutí*

■ Dřevěné podlahy

- Dřevěné podlahy jsou velmi náchylné k přenosu vibrací.
- V zájmu zamezení vibracím Vám doporučujeme navléknout na všechny čtyři nohy pryžové návleky o síle nejméně 15 mm a zajistit je nejméně dvěma podlažnicemi se šrouby.
- Je-li to možné, instalujte pračku v jednom z rohů místnosti, kde je podlaha pevnější.

* *Nasazením pryžových návleků omezíte vibrace.*

* *Pryžové návleky lze objednat prostřednictvím oddělení náhradních součástí LG.*

(číslo součástí 4620ER4002B)

Pryžový návlek

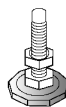

Pozor!

- Správné umístění a nastavení svislé polohy pračky je předpokladem dlouhého, správného a spolehlivého provozu.
- Pračka musí být zcela svislá a musí pevně setrvat ve své poloze.
- Při zatížení rohů se pračka nesmí viklat.
- Povrch podlahy, na kterou se pračka instaluje, musí být čistý a nesmí obsahovat vosk ani jiná maziva.
- Nenechávejte nožky pračky zvlhnout. Jestliže nožka pračky zvlhne, může přístroj klouzat.

Příprava před praním

■ Před prvním praním

Zvolte cyklus [BAVLNA] 60°C, s poloviční dávkou pracího prášku] a nechte přístroj prát bez prádla. Tím se odstraní zbytky z bubnu, které tam mohly zůstat z výroby.

■ Péče o prádlo před praním

1. Nášivky na textilích

Na textilích vyhledejte nášivky, které obsahují informace (zpravidla ve formě symbolů) o složení textilu a doporučeném způsobu praní nebo čištění.

2. Rozdělení prádla dle druhů

Nelepších výsledků lze dosáhnout rozdělením prádla do náplní s vlastním pracím cyklem (programem). Různé druhy textilií vyžadují jinou teplotu vody, otáčky odstředování a tedy praní jinými způsoby. Prádlo rozdělte rovněž podle barev na tmavě zbarvené, světle zbarvené a bílé. Perte je odděleně protože se uvolňují vlákna a barva a mohou zabarvit bílé prádlo, apod. Podle možnosti perte zvlášť prádlo více ušpiněné a méně ušpiněné.

Ušpinění (Velmi špinavé, běžně ušpiněné, méně špinavé) : Rozdělte prádlo podle stupně ušpinění.

Barva (Bílá, světlá, tmavá) : Rozdělte prádlo na bílé a barevné.

Vlákničnost (textilie, které uvolňují vlákna a které je zachycují) : Rozdělte je a perte odděleně.

3. Péče o prádlo před vložením dávky do pračky

■ V jedné náplni kombinujte velké a malé kousky prádla. Nejdříve vložte velké kusy.

Velkých kusů by nemělo být více než polovina náplně. Neperte jednotlivé kusy prádla.

Může to způsobit nevyváženost náplně. Přidejte jeden nebo dva podobné kusy prádla.

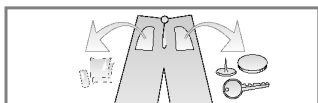

- Zkontrolujte všechny kapsy, jsou-li prázdné. Předměty, jako hřebíky, vlasové sponky, zápalky, pera, mince a klíče mohou poškodit jak prádlo, tak pračku.

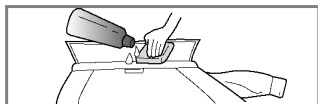

- Uzavřete zdrhovadla (zipy), zapněte háčky a zavažte šňůrky, aby se nezamotaly s ostatním prádlem.

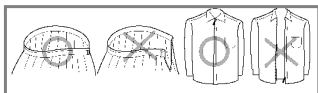

- Předběžně ošetřete špinavá místa a skvrny, na místech jako jsou límce a manžety rukávů pomocí vodního roztoku pracího prostředku a kartáčku nebo houby, za účelem napomoci úplnému odstranění nečistot a skvrn v pracím cyklu.



- Aby nedošlo k poškození těsnění dvířek a prádla, ujistěte se, že mezi těsněním a dvířky bubnu není zachyceno žádné prádlo.
- Zkontrolujte záhyby na těsnění dvířek, zda zde nebyly zachyceny malé předměty.



- Zkontrolujte, zda v bubnu nezbyl žádný kousek prádla. Prádlo, které by náhodně zůstalo v pračce, může být poškozeno (např. se může srazit nebo odbarvit) během následujícího cyklu praní.

Přidávání pracích prostředků

■ Přidávání pracích prostředků a změkčovače prádla (aviváže)

1. Výsuvný dávkovač

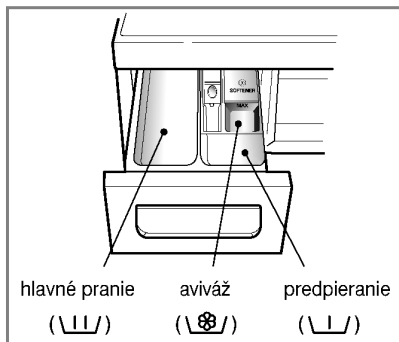

- Pouze HLAVNÍ PRÁNÍ → U
- PŘEDEPRÁNÍ + HLAVNÍ PRÁNÍ → U • U

Výstraha

Veškeré prací prášky a prostředky chraňte před dětmi. Hrozí nebezpečí otravy. Velké množství pracího prostředku, bělidla nebo změkčovače může způsobit přeplnění. Ujistěte se, že používáte správné množství pracího prostředku.

2. Přidání změkčovače prádla (aviváže)

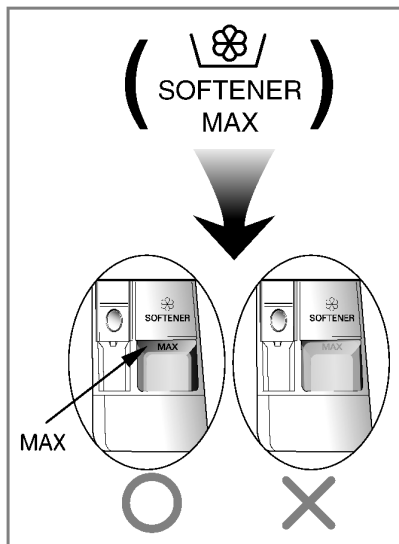

- Avivážní prostředek nedávkujte výše než určuje čára maximální dávky. Pomalu zavřete zásobník pracího prostředku. Přeplnění aviváží může způsobit rychlé spotřebování avivážního prostředku a skvrny na prádle.
- Neopouštějte avivážní prostředek v dávkovači déle než 2 dny. (Avivážní prostředek může ztvrdnout).
- Aviváž se přidává do praní v posledním cyklu máchání.
- Neotevírejte zásobník dávkovače, když do něj proudí voda.
- Není dovoleno používat rozpouštědla (benzén apod.)

POZN. Nepoužívejte avivážní prostředky přímo na prádlo.

P řídávání pracích prostředků

3. Dávkování pracího prostředku

- Prací prostředky používejte dle pokynů výrobce
- Pokud použijete příliš velké množství pracího prostředku, vytváří se mnoho pěny, což snižuje výsledky praní nebo způsobí velké zatížení motoru.
- Pro dosažení nejlepších výsledků praní, doporučujeme používat kvalitní prací prostředky.
- Při používání tekutých pracích prostředků se řiďte pokyny výrobce.
- Hodláte-li práť okamžitě, potom tekutý prací prostředek můžete nalít přímo do hlavní zásuvky na prací prostředky.
- Prosím, nepoužívejte tekutý prací prášek, pokud jste nastavili „odložený start“ nebo „předprírku“. Prášek může ztvrdnout.
- Pokud se vytváří příliš velké množství pěny, omezte množství pracího prostředku.
- Dávkování pracího prostředku (detergentu) by mělo být stanoveno podle teploty a tvrdosti vody, stupně zašpinění a velikosti dávky. Nejúčinnější praní je, když se zabrání nadměrnému pění.

Výstraha

Nedopusťte, aby prací prostředek v pračce ztvrdnul. Pokud tak učiníte, může dojít k ucpání pračky, špatnému máchání nebo zápachu.



Plná náplň : dle doporučení výrobce
Částečná náplň : 3/4 běžného množství
Minimální náplň : 1/2 dávky pro plnou náplň

- Prací prostředek je splachován z dávkovače na začátku pracího cyklu.

4. Změkčovač vody

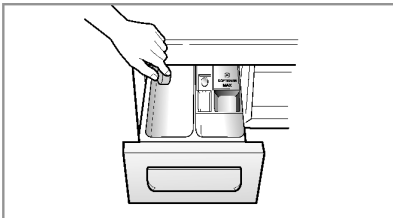

- V oblastech s velmi tvrdou vodou lze použít ke snížení spotřeby čisticího prostředku změkčovač vody, např. Calgon. Dávkujte podle množství uvedeného na obalu. Nejprve přidejte čisticí prostředek a potom změkčovač vody.
- Použijte takové množství čisticího prostředku jako pro měkkou vodu.

5. Použití tablet

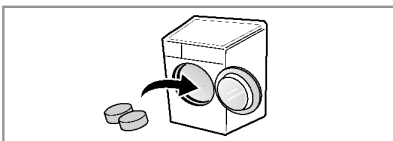

- 1) Otevřete dvířka a vložte tablety do bubny.

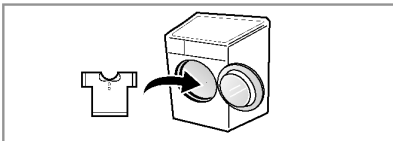

- 2) Prádlo naplňte do bubny.

Funkce

■ Doporučený průběh praní podle druhu prádla

Program	Druh prádla	Správná teplota (možnosti)	Praní (možnosti)	Maximální náplň	
				F80/10/12/1473 TD(P)(1-9)	F80/10/12/1473 QD(P)(1-9)
Bavlna (☺)	Stálobarevné oděvy (košile, noční košile, pyžama, atd.) a běžně zašpiněné bavlněné prádlo (spodní prádlo).	60°C [Studená(❄), 30°C, 40°C, 95°C]	- Máchání se zdravotnickou péčí (☺)	Odhad	
Syntetika (△)	Polyamid (nylon, silon), Akryl, Polyester	40°C [Studená(❄), 30°C, 60°C]	- Intenzivní(☹) - Předepnutí(☞) - Bez zmačkání(☹)	Méně než 4,0 kg	Méně než 3,5 kg
Bavlna-rychlý program (☺»)	Lehce zašpiněná bavlna			Méně než 6,0 kg	
Rychlé praní 30 (☺)	Stálobarevné prádlo, málo ušpiněné	30°C [Studená(❄), 40°C]		Méně než 2,0 kg	
Jemné (☹)	Jemné prádlo, které se může snadno poškodit (hedvábí, záclony)				
Ruční praní/ Vlna (☹/☹)	Jemné a vlněné výrobky, označené Ruční praní	40°C [Studená(❄), 30°C]	- Intenzivní(☹) - Bez zmačkání(☹)		
Prošívání deky (☹)	Bavlněné ložní prádlo s náplní, prošívané pokrývky, vrstvené, pokrývky, potahy pohovek s lehkou náplní.			Odhad	
Objemné (☹)	Těžké prádlo absorbuje více vody (např. Pulover)	30°C [Studená(❄)]		Odhad	
Dětská péče (☺)	Kojenecké prádlo	60°C (95°C)		Méně než 6,0 kg	
Program bio (☺)	Kodstranění bílkovinných skvrn.	60°C (95°C)	- Máchání se zdravotnickou péčí (☺)	Odhad	
Program vyvářka (☹☹)	Pro odstranění zbytků pracího prostředku v prádle po vyvářce	95°C	- Intenzivní(☹) - Předepnutí(☞) - Bez zmačkání(☹)		

Funkce

- * **Teplota vody** : Volba teploty vody pro cyklus praní. Při praní postupujte vždy podle výrobního štítku na prádlo nebo pokynů výrobce.
- * **Předepření** : Přídavná volba pro prádlo značně zašpiněné.
- * **Bez zmačkání** : Hodláte-li chránit prádlo před zmačkáním, zvolte tuto funkci s volbou rychlosti odstředění.
- * **Máchání se zdravotnickou péčí** : Pro vyšší efektivnost nebo vyšší čistotu při máchání můžete zvolit možnost máchání se zdravotnickou péčí. Funkce máchání se zdravotnickou péčí je standardní v programu Dětská péče.
- * **Intenzivní** : Jestliže je prádlo silně znečištěné, je efektivní režim "Intenzivní".
 - Pro zkoušku shody s EN60456 nastavte program na „Bavlna 40 °C + Intenzivní (poloviční náplň)“, „Bavlna 60 °C + Intenzivní (poloviční náplň)“, „Bavlna 60 °C + Intenzivní (plná náplň)“.
 - (Jedná se o neefektivnější programy, pokud jde o kombinaci spotřeby energie a vody při praní bavlněného prádla)
 - Skutečná teplota vody se může od udávané teploty cyklu lišit.
 - Výsledky zkoušky závisí na tlaku vody, tvrdosti vody, teplotě napouštěné vody, pokojové teplotě, typu a množství prádla, stupni účinnosti pracího prostředku, kolísání napětí v hlavní elektrické síti a na výběru dalších voleb.



Cyklus tohoto přístroje pro praní vlny byl schválen společností Woolmark pro praní produktů Woolmark, jež se mohou prát v pračce za předpokladu, že se produkty budou prát v souladu s instrukcemi na štítku oblečení a instrukcemi výrobce této pračky M0801.

- * **Poznámky**: Doporučuje se neutrální prací prostředek. Cyklus pro vlnu zahrnuje jemné praní a šetrné ždímání při nízké rychlosti.
- * Informace o hlavních pracích programech při poloviční náplni

Program	Čas v minutách	Zbývající obsah vlhkosti		Voda v litrech	Energie v kWh
		1400n/min.	1200n/min./1000n/min.		
Bavlna(40°C)	77	44%	53%	63	0.69
Bavlna(60°C)	82	44%	53%	58	1.20

Používání pračky

Funkce SmartDiagnosis™ je dostupná pouze u produktů s označením „SmartDiagnosis™“.

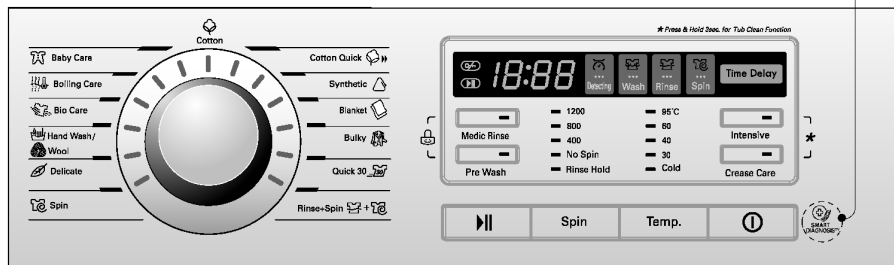

1. Úvodní program Bavlna se zapne hned po zapnutí pračky.

- Pračka se zapíná tl. Napájení.
- Stiskněte tl. Start/Pauza.
- Podmínky úvodního programu :
 - Praní (☼): Pouze hlavní prání
 - Máchání (☼): 3 krát
 - Odstředění (☼):
 - 1400 n/min.
[F1473TD(P)(1~9)/F1473QD(P)(1~9)]
 - 1200 n/min.
[F1273TD(P)(1~9)/F1273QD(P)(1~9)]
 - 1000 n/min.
[F1073TD(P)(1~9)/F1073QD(P)(1~9)]
 - 800 n/min.
[F8073TD(P)(1~9)/F8073QD(P)(1~9)]
- Teplota vody (☼): 60°C
- Program : Bavlna (☼)

2. Ruční nastavení programu

- Pračka se spouští tl. Napájení.
 - Stisknutím příslušných tlačítek můžete zvolit podmínky praní, jaké chcete.
- Pro volbu všech možností praní nahlédněte prosím na str. 17 až 22.**
- Stiskněte tl. Start/Pauza.

3. Zapnutí / vypnutí zvukového signálu

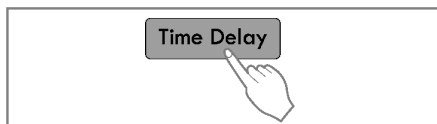

- Funkci zapnutí / vypnutí signálu můžete nastavit stisknutím a podržením tlačítka **Časový posuv praní**. (po dobu 3 sekund)
- Funkce zapnutí / vypnutí můžete nastavit kdykoli a nastavení se automaticky zruší při odpojení od zdroje energie. Zapnutí / vypnutí zvukového signálu lze provést, i když je pračka vypnutá.

Používání pračky

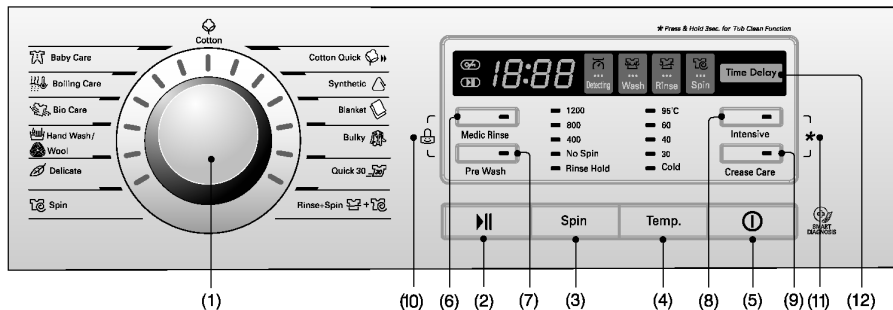

- | | | |
|------------------------|--|------------------------------|
| (1) Program | (5) Tl.: Napájení | (9) Tl.: Bez zmačkání |
| (2) Tl.: Start / Pauza | (6) Tl.: Máchání se zdravotnickou péčí | (10) Dětská pojistka |
| (3) Tl.: Odstředění | (7) Tl.: Předepnutí | (11) Čištění bubnu |
| (4) Tl.: Teplota vody | (8) Tl.: Intenzivní | (12) Tl.: Časový posuv praní |

Napájení



1. Napájení

- Stisknutím tl. Napájení se pračka zapíná nebo vypíná.

2. Úvodní program

- Po stisknutí tl. Napájení je pračka ihned připravena ke spuštění programu Bavlna a jsou nastaveny další úvodní podmínky praní.
- Tedy, pokud chcete pokračovat v pracovním cyklu **bez volby jiného programu**, stiskněte tl. **Start/Pauza** a pračka bude pokračovat v činnosti podle úvodního programu.

■ Úvodní program

- **[F1473TD(P)(1-9)/F1473QD(P)(1-9)]**
- Program Bavlna / 1400 n/min./ 60°C
- **[F1273TD(P)(1-9)/F1273QD(P)(1-9)]**
- Program Bavlna / 1200 n/min./ 60°C
- **[F1073TD(P)(1-9)/F1073QD(P)(1-9)]**
- Program Bavlna / 1000 n/min./ 60°C
- **[F8073TD(P)(1-9)/F8073QD(P)(1-9)]**
- Program Bavlna / 800 n/min./ 60°C

Program

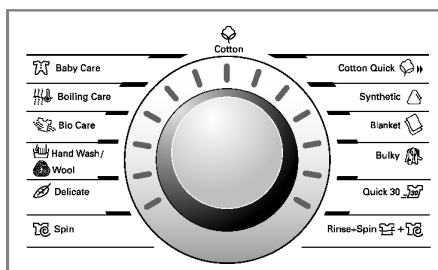

- Dle druhu prádla je k dispozici 13 programů.
- Rozsvítí se odpovídající kontrolka.
- Po stisknutí tl. Start/Pauza (Start/Pause) je automaticky nastaven program Bavlna. "Bavlna (☐) - Bavlna-rychlý program (☐) - Syntetika (△) - Prošívané deky (👚) - Objemné (👖) - Rychlé praní 30 (👚) - Máchání+Odstředění (👚+👚) - Odstředění (👚) - Jemné (👚) - Ruční praní/Vlna (👚/👚) - Program bio (👚) - Program vyvářka (👚) - Dětská péče (👚)".

Druh prádla pro každý program je uveden v tabulce na str.14.

Používání pračky

Start/Pauza



1. Start

- Tlačítko se používá ke spuštění cyklu praní (programu) nebo k přerušení činnosti programů.

2. Pauza

- Při nutnosti dočasného přerušení cyklu praní, stiskněte tl. Start/ Pauza.
- Trvá-li režim Pauza déle než 4 minuty, pračka se automaticky vypne.
- **Poznámka:** Při ukončení programu a dočasném přerušení programu praní (Pauza) se dvířka pračky neotevřou dříve, než uplynou 1 až 2 minuty.

Dveřní zámek



- Svítí kdykoliv, když jsou dveře pračky zamčené.
- Dveře mohou být odemčeny stisknutím tlačítka pro zastavení pračky Start / Pauza (Start/Pause).
- Dveře lze otevřít až za chvíli.

Zjišťování



- Zatímco je na displeji zobrazeno "Zjišťování", pračka se pomalu točí a detekuje, kolik prádla je vloženo do bubny. Bude to trvat pár sekund.
- Dostupné na programech Bavlna, Bavlna-rychlý program, Syntetika, Program bio, Dětská péče a Program vyvážka.

Možnost volby

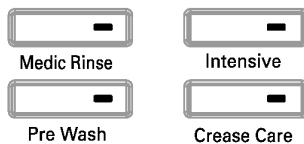

- Stisknutím tl. **Možnost volby** lze volit všechny nabízené funkce.

1. Máchání se zdravotnickou péčí

- Pro vyšší efektivnost nebo vyšší čistotu při máchání můžete zvolit možnost máchání se zdravotnickou péčí.
- Lze ji zvolit ve všech programech kromě, Prošívané deky, Rychlé praní 30, Ruční praní/Vlna, Jemné a Objemné.

2. Předepnutí

- U více ušpiněného prádla lze zvýšit účinnost praní přidáním funkce Předepnutí.
- Funkci Předepnutí je možné zvolit v programech Bavlna, Bavlna-rychlý program, Syntetika, Program bio, Dětská péče a Program vyvážka.

3. Intenzivní

- Jestliže je prádlo silně znečištěné, je efektivní režim "Intenzivní".
- Výběrem intenzivního režimu se může prodloužit doba praní, v závislosti na zvoleném programu.

4. Bez zmačkání

- Hodláte-li chránit prádlo před zmačkáním, zvolte tuto funkci s volbou rychlosti odstředění.

Svítili u názvu funkce na ovládacím panelu signál i světlo, tato funkce byla zvolena.

Používání pračky

Dětská pojistka(🔒)

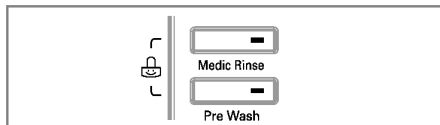

Funkce umožní uzamknout všechna tlačítka k ochraně před nežádoucím ovládním provozu tlačítky dětmi nebo jinými osobami.

- Funkce se uvede do činnosti současným stiskem tl. **Máchání se zdravotnickou péčí** (👤) a **Předepření** (👤).

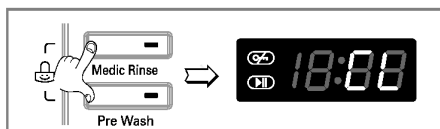

- Funkci lze vypnout dalším současným stiskem tl. **Máchání se zdravotnickou péčí** (👤) a **Předepření** (👤).

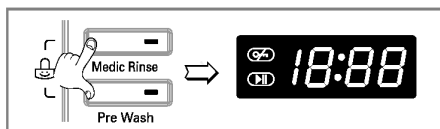

- Chcete-li změnit program při zapnuté funkci "Dětská pojistka (Child Lock)":

 - Současně stiskněte tl. **Máchání se zdravotnickou péčí** (👤) a **Předepření** (👤).
 - Stiskněte tlačítko **Start/Pauza**.
 - Vyberte program a znovu stiskněte tlačítko **Start/Pauza**.

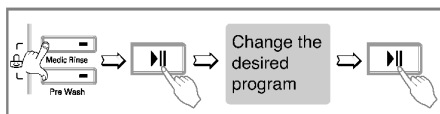

- Dětská pojistka může být zapnuta kdykoliv a deaktivuje se pouze odemknutím. Nouzové případy jako přerušování dodávky elektrického proudu a operačních chyb nebude mít vliv na dětskou pojistku.

Čištění bubnu(★)

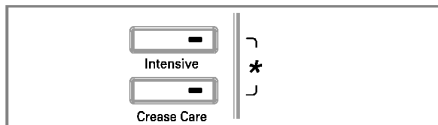

Cyklus Čištění bubnu nastavíte stisknutím a přidržením dvou tlačítek současně **Intenzivní** (👤) a **Bez zmačkání** (👤). Jakmile je cyklus čištění nastavený, zobrazí se nápis "tcl" a všechna tlačítka budou nefunkční.



Čištění bubnu je speciální cyklus sloužící k čištění vnitřního prostoru pračky. Tento cyklus používá vyšší hladinu vody s vyšší rychlostí odstředivování. Tento cyklus provádějte pravidelně.

Jak používat cyklus čištění bubnu:

- Z pračky odstraňte veškeré prádlo a zavřete dvířka.
- Otevřete zásobník pracích prostředků a přisypte odstraňovač vodního kamene (Calgon) do přihrádky pro hlavní praní.

POZN.: Do přihrádek zásobníku pracích prostředků nepřidávejte žádný prací prášek. Mohlo by dojít k přílišnému vytváření pěny a jejímu úniku z pračky.

- Pomalou zavřete zásobník pracího prostředku.
- Pračku zapněte a pak stiskněte a přidržte na 3 sekundy současně tlačítka **Intenzivní** (👤) a **Bez zmačkání** (👤). Na displeji se zobrazí "tcl".
- Stiskněte tlačítko Start/Pauza a spusťte pračku.
- Po dokončení cyklu nechte dvířka otevřená, aby vyschnul prostor kolem otvírání, pružné těsnění a sklo dvířek.

VAROVÁNÍ: Pokud máte malé děti, buďte opatrní a nenechávejte dvířka otevřená příliš dlouho.

Používání pračky

Odstředění (🌀)

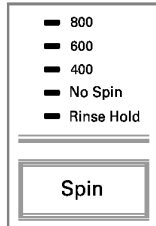
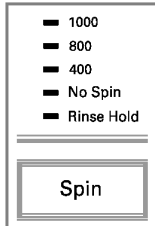
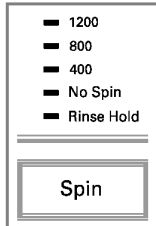
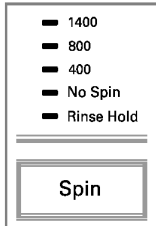

- Opakovaným stisknutím tl. „Odstředění“ se budou měnit otáčky odstředování.

[F1473TD(P)(1~9)/F1473QD(P)(1~9)] [F1273TD(P)(1~9)/F1273QD(P)(1~9)] [F1073TD(P)(1~9)/F1073QD(P)(1~9)] [F8073TD(P)(1~9)/F8073QD(P)(1~9)]

1. Volba otáček odstředění

- Podle programu lze dosáhnout tyto otáčky odstředění:

[F1473TD(P)(1~9)/F1473QD(P)(1~9)]

- Bavlna (🌀), Bavlna-rychlý program (🌀»), Máchání+Odstředění (🌀+🌀), Rychlé praní 30 (🌀), Program bio (🌀), Objemné (🌀)
- 🌀 - 🌀 - 400 - 800 - 1400
- Jemné (🌀), Prošívané deky (🌀), Dětská péče (🌀), Program vyvářka (🌀), Syntetika (🌀), Ruční praní/Vlna (🌀/🌀)
- 🌀 - 🌀 - 400 - 800
- Odstředění (🌀)
- 🌀 - 400 - 800 - 1400

[F1273TD(P)(1~9)/F1273QD(P)(1~9)]

- Bavlna (🌀), Bavlna-rychlý program (🌀»), Máchání+Odstředění (🌀+🌀), Rychlé praní 30 (🌀), Program bio (🌀), Objemné (🌀)
- 🌀 - 🌀 - 400 - 800 - 1200
- Jemné (🌀), Prošívané deky (🌀), Dětská péče (🌀), Program vyvářka (🌀), Syntetika (🌀), Ruční praní/Vlna (🌀/🌀)
- 🌀 - 🌀 - 400 - 800
- Odstředění (🌀)
- 🌀 - 400 - 800 - 1200

[F1073TD(P)(1~9)/F1073QD(P)(1~9)]

- Bavlna (🌀), Bavlna-rychlý program (🌀»), Máchání+Odstředění (🌀+🌀), Rychlé praní 30 (🌀), Program bio (🌀), Objemné (🌀)
- 🌀 - 🌀 - 400 - 800 - 1000
- Jemné (🌀), Prošívané deky (🌀), Dětská péče (🌀), Program vyvářka (🌀), Syntetika (🌀), Ruční praní/Vlna (🌀/🌀)

- 🌀 - 🌀 - 400 - 800
- Odstředění (🌀)
- 🌀 - 400 - 800 - 1000

[F8073TD(P)(1~9)/F8073QD(P)(1~9)]

- Bavlna (🌀), Bavlna-rychlý program (🌀»), Máchání+Odstředění (🌀+🌀), Rychlé praní 30 (🌀), Program bio (🌀), Objemné (🌀)
- 🌀 - 🌀 - 400 - 600 - 800
- Jemné (🌀), Prošívané deky (🌀), Dětská péče (🌀), Program vyvářka (🌀), Syntetika (🌀), Ruční praní/Vlna (🌀/🌀)
- 🌀 - 🌀 - 400 - 600
- Odstředění (🌀)
- 🌀 - 400 - 600 - 800

2. Bez odstředění (🌀)

- Funkce znamená, že po odčerpání vody se pračka zastaví.

3. Voda v pračce (🌀)

- Pokud si přejete po ukončení máchání ponechat prádlo v poslední vodě v pračce, zvolte funkci "Voda v pračce" opakovaným stiskem tlačítka Spin.
- Chcete-li vodu odčerpat a odstředít prádlo, byla-li zadána funkce Rinse Hold, nastavte programový volič na požadovanou pozici. (Odstředění)

Svítili-li v názvu funkce na ovládacím panelu signální světlo, tato funkce byla zvolena.

Používání pračky

Teplota vody(🌡)

- 95°C
- 60
- 40
- 30
- Cold

Temp.

- Otáčením programového voliče lze volit teplotu vody (Temp.).

- **Studená** (❄)
- **30°C, 40°C, 60°C, 95°C**

- Teplotu vody lze volit podle programu takto:

U zvolené teploty se rozsvítí signální světlo.

Další informace jsou uvedené na str. 14.

Časový posuv praní(🕒)

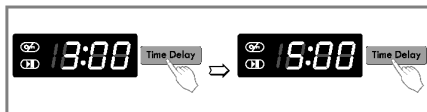

Příprava před „Časově posunutým praním“

- Otevřete vodní kohout
- Vložte do pračky náplň prádla a uzavřete dvířka pračky.
- Vsypte do dávkovače prací prostředek a aviváž

- Zapnutí funkce „**Časový posuv praní**“:
- Zapněte pračku tl.**Napájení**.
- Otočením „Voliče programu“ zvolte požadovaný program praní.
- Stiskněte tl. **Časový posuv praní (Time Delay)** a nastavte požadovanou dobu časového posunu praní.
- Stiskněte tl. **Start/Pauza** ; (na displeji bude blikat “ : ”).

- Dalším stisknutím tl.

Časový posuv praní se zobrazí údaj „ 3:00 “.

Maximální doba časového posunu praní je 19:00 hodin, nejmenší doba je 3 hodiny.

- Každým stisknutím tlačítka se doba posune o 1 hodinu.

- Funkce bude zrušená stisknutím tl. **Napájení**.

- „**Časový posuv praní**“ se rozumí „**předpokládaná doba**“ od současnosti do ukončení cyklu praní nebo zvolené činnosti (Praní, Máchaní, Odstředění).

Doba „Časového posunu“ a trvání praní se může měnit v závislosti na stavu dodávky vody a její teplotě.

Používání pračky

Displej



1. Zobrazení zvláštní funkce

- Po zvolení funkce „Dětský zámek“ se na displeji ovládacího panelu pračky zobrazí „CL“.
- Po zvolení funkce Časový posun praní se na displeji bude zobrazovat čas, zbývající do ukončení zvoleného programu.

2. Zobrazování vlastní diagnostiky

- Nastanou-li v činnosti pračky nějaké potíže, druh závady se zobrazí na displeji :
 - “PE” : Chyba ve snímání tlaku vody
 - “FE” : Závada v přepřlivávání vody
 - “dE” : Dvířka nejsou uzavřena
 - “lE” : Závada v přívodu vody
 - “DE” : Závada v odtékání vody
 - “UE” : Nevyvážení
 - “EE” : Problémy s teplotou vody
 - “CE” : Přetížený motor
 - “LE” : Přetížený motor
 - “PF” : Pračka zjistila výpadek proudu. Spusťte cyklus znovu.

Pokud se uvedené písmena zobrazí na displeji pračky, nahlédněte na str. 27, „Než zavoláte odborný servis“ a postupujte podle uvedených pokynů

3. Dokončení praní

- Po ukončení cyklu praní se na vícefunkčním displeji objeví nápis “End”.

4. Uplynulý čas

- V průběhu pračíchho cyklu se zobrazuje zbývající čas (dokončení programu).
- Výrobce doporučuje program

Program	F8073T/QD (P)(1-9)	F10/1273T/QD(P)(1-9)	F1473T/QD (P)(1-9)
Bavlna 95°C (☉)	115'	118'	120'
Bavlna 60°C (☉)	162'	174'	180'
Bavlna-rychlý program (☉➔)	70'	73'	75'
Syntetika (☽)	110'	110'	110'
Rychlé praní 30 (☽)	30'	30'	30'
Máchaní+Odstředění (☽+☉)	15'	18'	20'
Ruční praní/Vlna (☽/☉)	35'	35'	35'
Jemné (☽)	60'	60'	60'
Prošívání dek (☽)	71'	71'	71'
Program bio (☽)	131'	134'	136'
Dětská péče (☽)	146'	146'	146'
Program vyvážka (☽)	152'	152'	152'
Objemné (☽)	64'	64'	64'
Odstředění (☉)	10'	13'	15'

- Doba praní se může měnit podle množství prádla, tlaku vody, teploty voda a dalších okolností praní.
- Při zjištění nevyváženosti bubnu nebo pokud program pracuje na odstranění pěny, může být doba praní delší. (Maximální prodloužení doby praní je 45 minuty).

Údržba a ošetřování pračky

* Před každým čištěním vnitřku pračky odpojte vidlici síťové šňůry ze zásuvky el. sítě k ochraně před nebezpečím úrazu el.proudem

■ Filtr přívodu vody

- " ! E" Bude-li blikat na displeji toto hlášení závady, voda se nedostává do dávkovače pracího prostředku.
 - Je-li voda v přívodu příliš tvrdá nebo obsahuje stopy vápencové usazeniny, může být ucpaný filtr v přívodu vody.
- Z tohoto důvodu je vhodné filtr čas od času čistit.

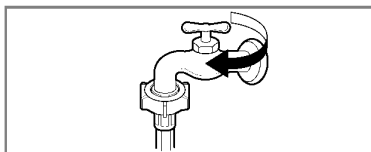

1. Uzavřete vodní kohout

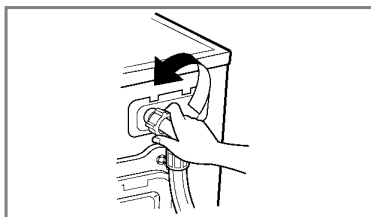

2. Odšroubujte hadici přívodu vody od pračky.

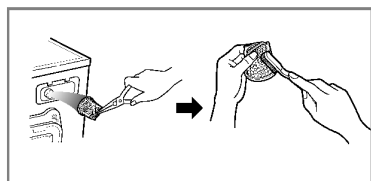

3. Filtr vyčistěte pomocí tvrdého štětinového kartáče.

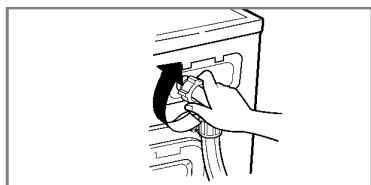

4. Našroubujte a utáhněte hadici na pračce.

Údržba a ošetřování pračky

■ Filtr odtokového čerpadla

* Odtokový filtr zachytává vlákna a malé předměty, které zůstaly v prádle.

K zajištění hladkého chodu pračky pravidelně kontrolujte tento filtr.

⚠ UPOZORNĚNÍ Nejdříve vypusťte vodu z filtru pomocí odtokové hadičky a potom teprve otevřete filtr čerpadla, odstraňte z něj všechno, co by ho mohlo zastavit. Při vypouštění vody buďte opatrní, je-li voda ve filtru ještě horká !

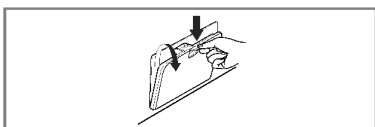

1. Otevřete víko spodního krytu pomocí mince. Otočte zátku odtoku (①) a vytáhněte hadičku.

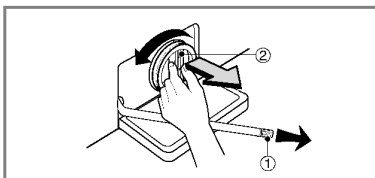

2. Vytáhněte zátku odtokové hadičky (①), aby mohla odtékat voda. Pod hadičku postavte nádobu k zachycení vody, aby netekla na podlahu. Pokud již voda neodtéká, otočením doleva otevřete filtr (②).

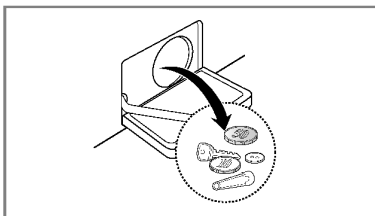

3. Vytáhněte všechny cizí předměty z filtru (②).

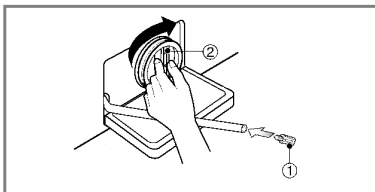

4. Po vyčištění filtr zasuňte na místo, otočením po směru chodu hodinových ručiček filtr (②) uzavřete a zasuňte na původní místo odtokovou hadičku filtru se zátkou (①). Uzavřete víko spodního krytu.

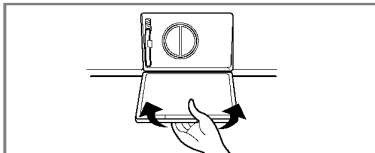

Údržba a ošetřování pračky

■ Výsuvný dávkovač pracích prostředků

* Zůstanou-li zbytky pracího prostředku a aviváže v dávkovači :

- Čas od času proudem vody vyčistěte dávkovač od všech zbytků pracího prostředku a aviváže
- Pokud je to nutné, lze dávkovač úplně vysunout z pračky po stisknutí západky dolů.
- K usnadnění čištění dávkovače lze vyjmout horní díl schránky pro aviváž.

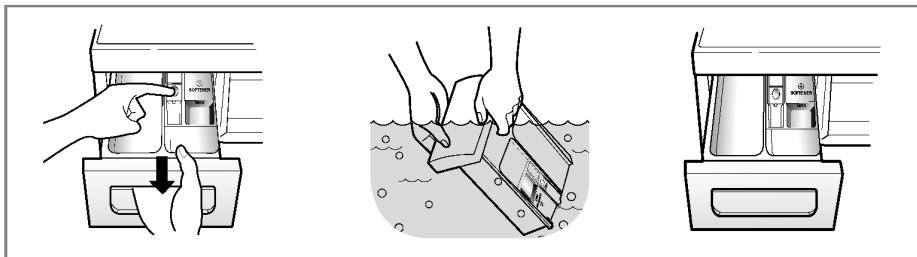

■ Otvor pro dávkovač

* Prací prostředky se mohou taky hromadit uvnitř otvoru pro výsuvný dávkovač. Příležitostně by se měl otvor vyčistit pomocí starého zubního kartáčku.

- Po ukončení čištění zasuňte dávkovač na místo a pusťte cyklus máchaní bez prádla.

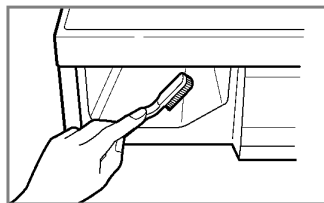

■ Prací buben

- Pokud bydlíte v oblasti, kde je k dispozici velmi tvrdá voda, neustále se tvoří usazeniny na místech, která nejsou vidět a není snadné je odstranit. Po čase vzniklé usazeniny ucpou spotřebič a pokud tento proces není pod kontrolou, musel by se případně spotřebič i vyměnit.
- Ačkoli je prací buben vyroben z nerezavějící oceli, mohou se na něm tvořit rezavé skvrny od malých kovových předmětů (spony na papír, zavírací špendlíky apod.), ponechaných v bubnu.
- Čas od času je nutné čistit i prací buben.
- Před použitím prostředků k odstranění usazenin, barviv nebo odbarvovačů (bělicích prostředků) se přesvědčte, jsou-li vhodné pro automatické pračky.
- * Prostředek k odstraňování usazenin by mohl obsahovat prostředky, které mohou poškodit pračku.
- * Skvrny na bubnu odstraňujte prostředky na čištění nerezové oceli.
- * Nikdy nepoužívejte k čištění ocelovou drátěnku („kovovou vlnu“)

Údržba a ošetřování pračky

■ Čistění pračky

1. Vnější plášť

Správná péče o pračku prodlouží její provozuschopnost .

Vnější díly pračky lze čistit teplou vodou s neutrálním saponátem pro domácnost, který neobsahuje drsné částice.

Ihned vytřete vlhkým hadříkem jakékoliv vzniklé skvrny.

Snažte se nepoškodit povrch ostrými, hranatými předměty.

* **UPOZORNĚNÍ** : Nepoužívejte metylovaný líh, ředidla a podobné výrobky.

2. Vnitřní část

Osušte okolí plnicího otvoru pračky, pružné těsnění a sklo dvířek. Tato místa vždy udržujte čistá, aby byla zajištěna vodotěsnost.

Spusťte pračku v úplném cyklu s horkou vodou.

Opakujte činnost, pokud je to nutné.

POZNÁMKA Usazeniny, vzniklé tvrdou vodou odstraňujte pouze takovými prostředky, které mají na obalu uvedeno, že jsou pro pračku bezpečné.

■ Pokyny k zazimování pračky

V případě, že pračka bude uložena v místech, kde klesne teplota pod bod mrazu nebo ji bude nutné stěhovat v zimním období v mrazu, je nutné předtím splnit pokyny k zazimování pračky, aby nedošlo k jejímu poškození:

1. Uzavřete kohout přívodu vody.
2. Odpojte hadici přívodu vody a vylijte z ní zbytek vody.
3. Zasuňte vidlici síťové šňůry do zásuvky.
4. Přidejte asi 4 litry nejedovaté nemrznoucí směsi do prázdného pracího bubnu a uzavřete dvířka pračky.
5. Zapněte odstředění a po dobu 1 minuty bude pračka odčerpávat veškerou kapalinu. Nemrznoucí směs se nevyčerpá úplně.
6. Odpojte vidlici síťové šňůry ze zásuvky, vytřete vnitřní část bubnu dosucha a uzavřete dvířka.
7. Vyjměte výsuvný dávkovač pracích prostředků. Vylijte veškerou vodu z jednotlivých přihrádek a vytřete je dosucha. Zasuňte dávkovač na místo.
8. Pračku skladujte ve svislé poloze.
9. Po ukončení zimního skladování (stěhování) se odstraní zbytky nemrznoucí směs tak, že pračku uvedete do chodu v úplném pracím cyklu za použití pracího prostředku, bez náplně prádla.

N ež zavoláte odborný servis

* Tato pračka je vybavena automatickou vlastní diagnostikou, která zjistí poruchu již v jejím počátečním stadiu a podle toho příslušně reaguje.











Nepracuje-li pračka správně nebo nefunguje-li vůbec, zkontrolujte ji předtím, než zavoláte odborný servis, následujícím postupem :

Projev závady	Možná příčina	Řešení
Chřestivý a řinčivý hluk	<ul style="list-style-type: none"> • V bubnu nebo v odtokovém čerpadle mohou být cizí kovové předměty, jako mince nebo spínací špendlíky apod. 	<p>Zastavte pračku a zkontrolujte buben a filtr čerpadla.</p> <p>Trvá-li hluk po znovuvvedení pračky do chodu, zavolejte pověřený odborný servis.</p>
Dunivý hluk	<ul style="list-style-type: none"> • Těžké náplně mohou produkovat dunivý hluk. Obvykle se to stává. 	<p>Trvá-li hluk dále, asi je pračka nevyvážená.</p> <p>Zastavte ji a přeložte prádlo jinak.</p>
Hlučné vibrace	<ul style="list-style-type: none"> • Opravdu jste odstranili všechny přepravní šrouby a pouzdra ? • Stojí všechny nožky pevně na podlaze ? 	<p>Nebyly-li šrouby a jejich pouzdra odstraněny při instalaci, odstraňte je podle pokynů v části „Instalace“ od str.5.</p> <p>Náplň prádla je nerovnoměrně rozložena v bubnu. Zastavte pračku a přeložte prádlo jinak.</p>
Uniká voda	<ul style="list-style-type: none"> • Přívodní hadice je netěsně připojena ke kohoutu nebo k pračce. • Domovní odpadové potrubí je ucpano. 	<p>Zkontrolujte připojení hadice a dotáhněte ji.</p> <p>Uvolněte domovní odpad, případně kontaktujte instalátéra.</p>
Nadměrné pění	<ul style="list-style-type: none"> • Nedostatečný zdroj (tlak) vody v místě. 	<p>Nevhodný prací prostředek. Tvorba nadměrné pěny může způsobovat úniky vody.</p> <p>Zkuste jiný přívod v domě.</p>
Voda nevtéká do pračky nebo vtéká pomalu	<ul style="list-style-type: none"> • Kohoutek není otevřen naplno. • Hadice přívodu vody je zalomena. • Filtr přívodu vody v pračce je zanesen. 	<p>Kohoutek otevřete úplně.</p> <p>Vyrovnejte hadici.</p> <p>Zkontrolujte (a vyčistěte) filtr.</p>
Voda z pračky neodtéká nebo odtéká pomalu	<ul style="list-style-type: none"> • Odtoková hadice je zalomena nebo ucpaná. • Zanesen odtokový filtr. 	<p>Vyčistěte a vyrovnejte odtokovou hadici.</p> <p>Vyčistěte odtokový filtr</p>

N ež zavoláte odborný servis

Projev závady	Možná příčina	Řešení
<p>Pračku nelze spustit</p> <p>Pračka neodstředí</p>	<ul style="list-style-type: none"> Není zasunuta vidlice síťové šňůry do zásuvky, nebo je připojení uvolněno. Vadná pojistka nebo vypnutý jistič v domovním rozvaděči, případně přerušená dodávka el. energie. Není otevřen kohoutek v přívodu vody. Zkontrolujte těsnost uzavření dvířek 	<p>Zajistěte spolehlivé připojení síťové šňůry v zásuvce.</p> <p>Vyměňte pojistku nebo zapněte jistič. Nezvyšujte proudovou hodnotu pojistky. Pokud se projevuje závada v přetížení obvodu, nechte ji opravit odborným elektrikářem.</p> <p>Otevřete přívodní kohoutek</p> <p>Uzavřete dvířka a stiskněte tl.Start/Pauza. Po stisknutí tlačítka trvá chvíli, než pračka začne odstředovat prádlo. Před spuštěním odstředování musí být dvířka uzamčena.</p> <p>Přidejte 1 nebo 2 kusy podobného prádla pro lepší vyvážení náplně v bubnu. Upravte náplň prádla tak, aby bylo umožněno správné odstředování.</p>
Dvířka nelze otevřít		<p>Po spuštění pračky nelze dvířka otevírat z provozně-bezpečnostních důvodů.</p> <p>Po ukončení veškerých pracích cyklů a činností počkejte vždy 1 nebo 2 minuty než bude možné otevřít dvířka pračky, aby elektrický uzamykací mechanismus měl čas na uvolnění zámku.</p>
Cyklus praní se prodlužuje		<p>Doba praní se může měnit podle množství náplně prádla, tlaku a teploty vody a podle dalších okolností použitých v programu.</p> <p>Při zjištění nevyváženosti náplně nebo při činnosti programu k odstranění nadměrného pění, se doba praní může prodloužit.</p>
Přeplněno aviváží	Příliš mnoho změkčovače může způsobit přeplnění.	Pro přidání správného množství změkčovače se řiďte značkami. Nepřekračujte limit pro maximální množství přípravku.
Změkčovač byl přidán příliš brzy.		Zásobník na prací prostředky zavírejte pomalu. Neotevírejte zásobník na prací prostředky v průběhu praní.

N ež zavoláte odborný servis

Projev závady	Možná příčina	Řešení
	<ul style="list-style-type: none"> Nedostatečný zdroj vody v místě. Není úplně otevřený kohoutek přívodu vody do pračky. Hadice přívodu vody je zalomená. Ucpaný filtr přívodu vody. 	<p>Zkuste jiný kohoutek v domě. Kohoutek otevřete úplně.</p> <p>Vyrovnejte hadici. Zkontrolujte a vyčistěte filtr.</p>
	<ul style="list-style-type: none"> Odtoková hadice je ucpaná nebo zalomená. Odtokový filtr je ucpaný 	<p>Vyčistěte a vyrovnejte odtokovou hadici. Vyčistěte filtr.</p>
	<ul style="list-style-type: none"> Náplň prádla je příliš malá. Náplň prádla je nevyvážená. Pračka je vybavena systémem zjišťování nevyváženosti a její korekce. Obsahuje-li náplň pouze těžké kusy prádla, jako koupelňové předložky, koupací úbory (froté), atd., tento systém může zastavit odstředování nebo úplně přerušit cyklus odstředování, pokud je nevyvážení příliš veliké i po několika opakováních spuštění odstředění. Pokud je prádlo na konci cyklu odstředění příliš vlhké, přidejte do náplně několik menších kousků prádla k vyvážení náplně a opakujte cyklus odstředění. 	<p>Přidejte 1 nebo 2 kusy podobného prádla pro lepší vyvážení náplně v bubnu. Upravte náplň prádla tak, aby bylo umožněno správné odstředování.</p>
	 <ul style="list-style-type: none"> Jsou dvířka otevřená ? 	<p>Uzavřete dvířka. ❖ Nezmizí-li z displeje nápis „ dE “ zavolejte odborný servis.</p>
		<p>Odpojte síťový přívod a zavolejte odborný servis.</p>
	<ul style="list-style-type: none"> Přeplní-li se pračka vodou pro vadný ventil, objeví se na displeji nápis „ FE “. 	<p>Uzavřete kohoutek v přívodu vody. Odpojte síťový přívod a zavolejte odborný servis.</p>
	<ul style="list-style-type: none"> Při závadě čidla úrovně vody se zobrazí na displeji „ PE “. 	
	<ul style="list-style-type: none"> Přetížení motoru 	
	<ul style="list-style-type: none"> Přetížení motoru 	
	<ul style="list-style-type: none"> Pračka zjistila výpadek proudu. 	

N ež zavoláte odborný servis



Funkce SmartDiagnosis™ je dostupná pouze u produktů s označením „SmartDiagnosis™“.
Funkce SmartDiagnosis™ nemusí být dostupná, je-li na Vašem telefonu zapnuta funkce odstranění šumu.

■ Použití SmartDiagnosis™

- Funkci používejte pouze na pokyn operátora call-centra. Přenos zní podobně jako fax. Význam má pouze pro call-centrum.
- SmartDiagnosis™ nelze aktivovat, pokud pračka není zapnuta. Pokud pračka nelze zapnout, potom je nutné problém řešit mimo službu SmartDiagnosis™.

Při problémech s Vaší pračkou volejte Zákaznickou linku.

Postupujte podle instrukcí operátora, a případně proveďte následující kroky:

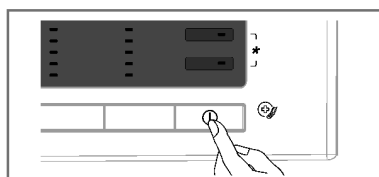

1. Pro zapnutí pračky stiskněte tlačítko „Napájení“. Vyvarujte se stisku jiných tlačítek či ovladačů.

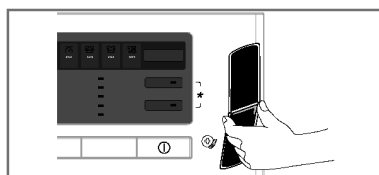

2. Poté Vás operátor vyzve k přiložení telefonního mikrofonu k tlačítku „Napájení“.

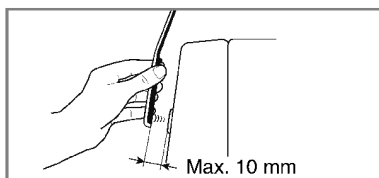
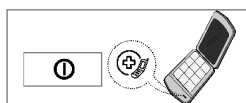

3. Stiskněte a podržte tlačítko "Teplota vody" po dobu tří sekund. Telefon stále držte v blízkosti tlačítka „Napájení“.
4. Telefon držte dokud se přenos neukončí.
Přibližná délka přenosu je 17 sekund a čas je zobrazen na displeji.
 - Pro lepší kvalitu přenosu s telefonem během přenosu nehýbejte.
 - Pokud operátor nebude schopen pořídit záznam signálu, tak Vás vyzve k opětovnému přenosu.
 - Po stisknutí tlačítka „Napájení“ během přenosu se vypne SmartDiagnosis™.
5. Jakmile je odpočítávání u konce a zvukový výstup se ukončil, pokračujte v rozhovoru s operátorem. Ten Vám pomocí získaných dat poskytne potřebné instrukce.

Záruční podmínky

Likvidace starých spotřebičů

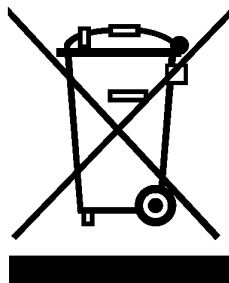

1. Pokud je u výrobku uveden symbol pojízdného kontejneru v přeškrtnutém poli, znamená to, že na výrobek se vztahuje směrnice Evropské unie číslo 2002/96/EC.
2. Všechny elektrické a elektronické výrobky by měly být likvidovány odděleně od běžného komunálního odpadu prostřednictvím sběrných zařízení zřízených za tímto účelem vládou nebo místní samosprávou.
3. Správný způsob likvidace starého elektrického spotřebiče pomáhá zamezit možným negativním dopadům na životní prostředí a zdraví.
4. Bližší informace o likvidaci starého spotřebiče získáte u místní samosprávy, ve sběrném zařízení nebo v obchodě, ve kterém jste výrobek zakoupili.

Předmětem záruky NENÍ:

- * Servisní vyjíždky kvůli výuce, jak výrobek používat.
- * Pokud je výrobek připojen k jinému napětí než je uvedeno na štítku.
- * Pokud závada je způsobena nehodou, nedbalostí či nesprávným použitím.
- * Pokud závada je způsobena faktory jinými než normálním domácím použitím dle návodu k obsluze.
- * Poskytování instrukcí na používání výrobku nebo změny nastavení výrobku.
- * Pokud závada je způsoben škůdci, například krysami nebo šváby atd.
- * Hluk nebo vibrace, které jsou považované za normální, např. hluk odvodu vody, zvuk odstředění nebo zvuková signalizace ohřevu.
- * Instalace, např. vyrovnání výrobku, úprava odpadu.
- * Běžná údržba, která je doporučena návodem k obsluze.
- * Odstranění cizích předmětů ze zařízení, včetně čerpadla a přírodního filtru, např. kamínky, hřebíky, drátky, knoflíky atd .
- * Výměna pojistek nebo oprava domovních rozvodů a instalace.
- * Náprava neautorizovaných oprav.

Záruční podmínky jsou uvedeny v záručním listě

C HARAKTERISTIKA



■ Ochrana pred pokrčením

Pokrčenie prádla je minimalizované striedaním otáčok bubna.



■ Zabudovaný ohrievač

Vnútrotný ohrievač automaticky ohrieva vodu na najlepšiu teplotu podľa zvolených cyklov.



■ Hospodárnejší, inteligentný systém prania

Inteligentný systém prania zisťuje veľkosť náplne a teplotu vody a podľa toho optimalizuje úroveň (množstvo) vody a čas prania, čím minimalizuje spotrebu elektrickej energie a vody.



■ Detská poistka

Detská poistka zaisťuje, aby deti nemohli počas prevádzky práčky zatlačením ktoréhokoľvek tlačidla zmeniť nastavený program prania.



■ Systém ovládania rýchlosti otáčania bubna s nízkym hlukom

Snímaním množstva náplne a vyvážením skutočne minimalizuje úroveň hluku pri odstreďovaní.



■ Systém priameho pohonu bubna

Moderný bezuhlíkový jednosmerný elektromotor poháňa bubon priamo, bez remeňa a remenice.

C HARAKTERISTIKA

Prevádzkovo-bezpečnostné upozornenie	34
Technické údaje.....	35
Inštalácia.....	36
Príprava pred praním.....	42
Pridávanie pracích prostriedkov	43
Funkcie	45
Používanie práčky	47
Údržba a ošetrovanie práčky.....	54
Skôr ako zavoláte odborný servis	58
Záručné podmienky	62

P revádzkovo-bezpečnostné upozornenie

! Výstraha!

Informácie a pokyny uvedené v tomto návode musia byť dodržané pre prevádzkovú bezpečnosť osôb, pre minimalizáciu rizika požiaru alebo výbuchu, úrazu elektrickým prúdom alebo na ochranu pred poškodením majetku, zdravia alebo stratou života.

DÔLEŽITÉ BEZPEČNOSTNÉ POKYNY

Výstraha: Pre minimalizáciu rizika požiaru, úrazu elektrickým prúdom, poškodenia zdravia osôb používajúcich práčku, dodržiavajte základné pokyny, vrátane nasledujúcich:

- Pred inštaláciou skontrolujte, či na práčke nie je vonkajšie poškodenie. Ak je práčka poškodená, neinštalujte ju.
- Práčku neinštalujte na miestach, kde by bola vystavená pôsobeniu poveternostných vplyvov
- Nepokúšajte sa zasahovať do ovládacích prvkov
- Neopravujte ani nevymieňajte žiadne diely práčky, ani nevykonávajte žiadne servisné práce, pokiaľ to nie je osobitne odporúčané v pokynoch pre údržbu používateľom alebo v pokynoch pre opravy používateľom, ktorým rozumie a má na ich vykonanie odborné skúsenosti.
- V bezprostrednej blízkosti práčky a v jej okolí neskladujte horľavé materiály ako kúdel', papier, handry, chemikálie, atď.
- Prísny dozor je nutný pri používaní práčky deťmi alebo v ich blízkosti. Nedovoľte, aby sa deti hrali na práčke, spráčkou alebo vo vnútri, ani sinými spotrebičmi.
- Práčku inštalujte mimo zdroja tepla.
- Nenechávajte otvorené dverka plniaceho otvoru. Otvorené dverka lákajú deti kývať sa na nich alebo vliezť do vnútra práčky.
- Nikdy nesiahajte do vnútra práčky, pokiaľ je bubon v pohybe. Počkajte, kým sa bubon úplne zastaví.
- Pranie môže znížiť účinnosť úpravy prádla znižujúce jeho horľavosť.
- V práčke neperte alebo neodstredujte textilie, ktoré boli čistené, namočené alebo postriekané horľavými alebo výbušnými látkami (ako je vosk, oleje, farby, benzín, odmasťovacie kvapaliny, roztoky pre suché čistenie, petrolej, atď.)
- môžu sa vznietiť alebo explodovať. Olej môže po ukončení cyklu zostať v bubne a spôsobiť požiar pri sušení. Preto do práčky nenakladajte zaolejované odevy.
- Starostlivo dodržiavajte pokyny na pranie a zaobchádzanie s textíliami (symboly prania, čistenia) od výrobcu textílie.
- Dverka práčky nezatvárajte príbuchnutím, ani sa ich nesnažte otvárať násilím, ak sú uzamknuté. Práčka sa tak môže poškodiť.
- Keď je práčka v prevádzke pri vysokej teplote, čelné dverka môžu byť veľmi horúce. Nedotýkajte sa ich.
- Na zníženie možnosti rizika úrazu elektrickým prúdom vytiahnite vidlicu sieťového kábla zo zásuvky alebo odpojte práčku z elektrickej siete vyskrutkovaním poistky alebo vypnutím ističa v bytovom (domovom) rozvode pred každým čistením alebo údržbou práčky.
- Prívodný kábel nevyťahujte zo zásuvky tahaním za kábel. Prívodný kábel by sa mohol poškodiť.
- Nikdy sa nepokúšajte prevádzkovať práčku, ak bola poškodená, má chybné funkcie, je čiastočne rozobratá, má chýbajúce alebo zlomené diely, vrátane poškodeného sieťového kábla s vidlicou.
- Než budete likvidovať starú práčku, odpojte ju od napájania. Zástrčku upravte tak, aby bola nepoužiteľná. Kábel odrežte priamo za spotrebičom, aby nemohlo dôjsť k zneužitiu.
- Ak sa výrobok dostal pod vodu, zavolajte servisné stredisko. Nebezpečenstvo elektrického šoku a požiaru.

* **Otvorené dverka práčky netlačte príliš smerom dole. Práčka by sa mohla prevrátiť.**

NASLEDUJÚCE POKYNY USCHOVAJTE

POKYNY NA UZEMNENIE

Táto práčka musí byť uzemnená. V prípade poruchy alebo zlyhania činnosti uzemnenie znižuje riziko úrazu tým, že umožní prejsť elektrickému prúdu cestou najmenšieho odporu. Táto práčka je vybavená sieťovým káblom s ochranným uzemňovacím vodičom a vidlicou s ochranným kolíkom. Vidlica sa môže zasúvať len do odborne inštalovanej uzemnenej zásuvky zodpovedajúcej všetkým miestnym predpisom a nariadeniam.

- Nepoužívajte žiadne rozdvojky, tzv. „zlodejky“ a iné typy sieťových rozbočovačov, ktoré nie sú uzemnené, alebo akokoľvek uzemnenie obchádzajú.
 - Ak si nie ste istí, že máte zásuvky správne uzemnené, poraďte sa v odbornej elektrotechnickej inštaláčnej firme.
- VÝSTRAHA:** Nesprávne pripojenie uzemňovacieho vodiča práčky môže spôsobiť úraz elektrickým prúdom. Ak ste na pochybách, či je práčka správne uzemnená, nechajte si ju skontrolovať odborným elektroinštalátorom alebo v servise. Nemeňte sieťový kábel s vidlicou dodaný s práčkou ak nevyhovuje vidlica, musí výmenu celého kábla vykonať odborný pracovník (elektrikár).

T ECHNICKÉ ÚDAJE

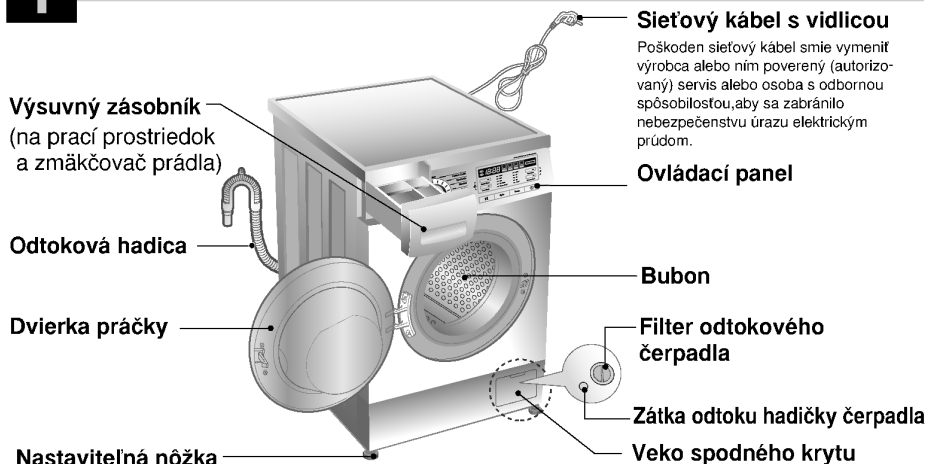

- **Názov** : Automatická práčka s vkladáním prádla spredu
- **Napájanie** : striedavé, 220 - 240 V ~, 50/60Hz
- **Rozmery (š x hl. x v)** : 600 mm x 550 mm x 850 mm
- **Hmotnosť** : 62 kg
- **Príkion max** : 2100 W

- **Kapacita prania** : 7 kg prádla [F14/12/10/8073QD(P)(1~9)]
8 kg prádla [F14/12/10/8073TD(P)(1~9)]

- **Otáčky odstredovania** : Rinse Hold/No Spin/400/800/1400
Rinse Hold/No Spin/400/800/1200
Rinse Hold/No Spin/400/800/1000
Rinse Hold/No Spin/400/600/800

- **Spotreba vody** : 49 litrů [F14/12/10/8073QD(P)(1~9)]
56 litrů [F14/12/10/8073TD(P)(1~9)]

- **Povolený tlak vody** : 0.3-10kgf/cm² (30-1000kPa)

- **Noise Level** :

	Prania	Odstredovanie
F1473Q/TD(P)(1~9)	54dB(A)	75dB(A)
F1273Q/TD(P)(1~9) F1073Q/TD(P)(1~9)	54dB(A)	74dB(A)

* Zmeny vonkajšieho vyhotovenia (vzhľadu) a technických údajov za účelom zvýšenia kvality, vyhradené.

■ Príslušenstvo

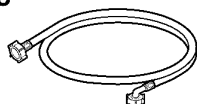

Hadica prívodu vody



Montážny kľúč

I nštalácia

Spotrebič inštalujte, resp. skladujte na mieste, kde nebude vystavený teplotám pod bodom mrazu alebo pôsobeniu počasia.

Práčka musí byť spoľahlivo uzemnená podľa všetkých platných predpisov a nariadení.

Ak stojí práčka na koberci, nesmie byť otvor v dne práčky blokovaný kobercom.

V krajinách, kde môže dochádzať k zamoreniu švábmi alebo hmyzom, starostlivo udržiavajte spotrebič a jeho okolie v trvalej čistote. Akékoľvek poškodenia spôsobené švábmi alebo iným hmyzom sú vyňaté zo záruky poskytovanej pre tento spotrebič.

■ Vybalenie

- Pred použitím práčky musíte odstrániť balenie a všetky prepravné skrutky.
- ☞ Pri odbalovaní základne sa ubezpečte, že ste odstránili dodatočnú podporu balenia v strede základne balenia.

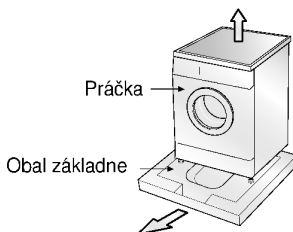

■ Prepravné skrutky

Spotrebič zabezpečený prepravnými skrutkami, na ochranu pred poškodením počas prepravy.

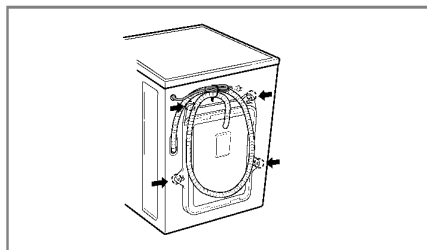

1. Na ochranu pred poškodením vnútorných častí počas prepravy, sú tieto zabezpečené 4 skrutkami. Pred uvedením práčky do prevádzky odstráňte tieto skrutky spolu s gumovými zátkami.
- Pokiaľ by skrutky neboli odstránené, spôsobia veľký hluk, vibrácie a poruchy v činnosti pri uvedení do prevádzky.

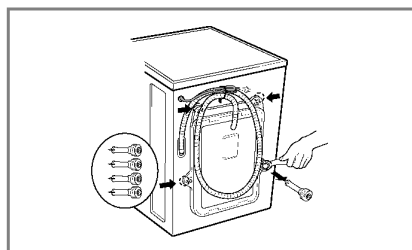

2. Odskrutkujte 4 skrutky pomocou montážneho kľúča, dodaného v príslušenstve.
3. 4 skrutky vyťahnite spolu s gumovými zátkami miernym otáčaním zátk. Skrutky aj montážny kľúč uschovajte pre možné použitie v budúcnosti (sťahovanie, preprava do servisu a pod.)
- Vždy, keď je potrebné práčku prepravovať, je nutné ju pred prepravou zaistiť skrutkami.
4. Otvory po skrutkách zaslepte dodanými zásepkami

I nštalácia

■ Požiadavky na miesto inštalácie práčky

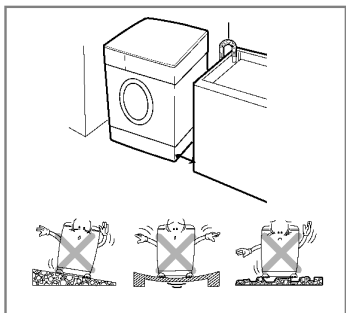

Sklon podlahy:

Povolený sklon podlahy je do 1°

Zásuvka elektrickej siete:

Musí sa nachádzať do 1,5 m od každej strany umiestnenej práčky. Nepreťažujte zásuvku pripojením viac ako jedného spotrebiča.

Ďalšie vzdialenosti:

Je žiadaná vzdialenosť od steny, dverí a podlahy:

vzadu: 10 cm; vpravo a vľavo: 2 cm

Nikdy neukladajte pracie prostriedky na vrchnú stranu práčky. Mohla by sa poškodiť povrchová úprava a ovládacie prvky práčky.

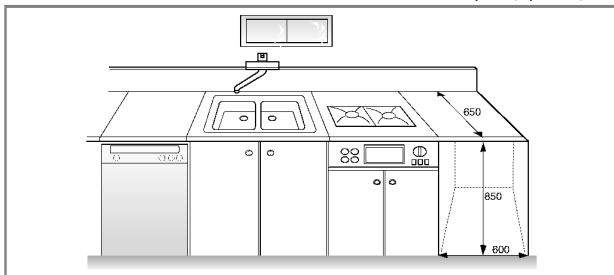

■ Umiestnenie

Práčku dajte na rovnú tvrdú dlážku.

Ubezpečte sa, že cirkulácia vzduchu okolo práčky nie je zadržovaná kobercami, predložkami a pod.

- Nikdy sa nepokúšajte upraviť nerovnosti na dlážke pod práčkou kúskom dreva, kartónom, alebo podobným materiálom.
- Ak nemôžete práčku umiestniť na iné miesto, iba k plynovému sporáku alebo k peci, musíte medzi tieto dve zariadenia vložiť izoláciu (85 x 60 cm) pokrytú hliníkovou fóliou na strane, ktorá je otočená smerom k sporáku alebo k peci.
- Práčku nesmiete umiestniť do miestnosti, kde môže teplota klesnúť pod 0°C.
- Ubezpečte sa, že ste práčku umiestnili tak, že v prípade poruchy k nej bude mať technik ľahký prístup.
- Priloženým montážnym kľúčom nastavte všetky štyri nožičky tak, aby bola práčka stabilná a aby medzi hornou doskou práčky a pracovnou doskou zostala medzera približne 20 mm.

■ Elektrické pripojenie

1. Nepoužívajte žiadne predlžovacie káble alebo rozdvojký.
2. Poškodený sieťový kábel musí vymeniť výrobca alebo poverený (autorizovaný) servisný pracovník alebo podobne odborne spôsobilá osoba, aby sa zabránilo nebezpečenstvu úrazu.
3. Po ukončení prevádzky vždy vyťahnite vidlicu sieťového kábla zo zásuvky a zastavte prívod vody.
4. Práčka musí byť pripojená len k riadne uzemnenej sieťovej zásuvke, zapojenej podľa platných predpisov.
5. Práčka musí byť umiestnená tak, aby bola vidlica sieťového kábla zapojená v zásuvke ľahko dostupná.

I nštalácia

- Opravy práčky musí vykonávať odborný pracovník. Ak vykonávajú opravy neskúsené osoby, môže dôjsť k úrazu alebo závažnému zlyhaniu funkcie práčky. Obráťte sa na vaše servisné stredisko.
- Neinštalujte práčku v miestnostiach, v ktorých môže dôjsť k poklesu teploty pod bod mrazu. V opačnom prípade môže dôjsť k roztrhnutiu hadíc pôsobením mrazu. Teploty pod bodom mrazu môžu nepriaznivo ovplyvniť spoľahlivosť elektronickej riadiacej jednotky.
- Ak je spotrebič dodaný v zimnom období pri teplotách pod bodom mrazu ponechajte práčku pred uvedením do prevádzky niekoľko hodín v izbovej teplote.

UPOZORNENIE

Prístroj nie je určený pre používanie deťmi, poprípade za dozoru dospelou osobou. Nedovoľte, aby sa deti hrali s práčkou, na práčke alebo vo vnútri práčky.

UPOZORNENIE

UPOZORNENIE týkajúce sa prívodného kábla

Pri väčšine zariadení sa odporúča, aby pracovali vo vyhradenom obvode, ako je obvod s jedným výstupom, ktorý poháňa iba jedno zariadenie a nie prídavné výstupy alebo bočné okruhy. Aby ste si boli istý, pozrite si v návode na použitie stranu s presným popisom.

Nepreťaž zásuvky. Prefaženie zásuviek, uvoľnené alebo poškodené zásuvky, predĺžovacie káble, rozstrapkané prívodné káble, poškodená alebo popraskaná izolácia drôtu sú nebezpečné. Ktorákoľvek z týchto situácií môže znamenať poranenie elektrickým prúdom alebo požiar. Pravidelne kontrolujte kábel vášho zariadenia a ak objavíte nejaké poškodenie alebo zhoršenie, zariadenie odpojte, nepoužívajte ho a nechajte kábel vymeniť rovnakým náhradným dielom v autorizovanom servise. Kábel chráňte pred fyzickým alebo mechanickým poškodením. Nestáčajte ho, nezauzľujte, neškrťte, nezatvárajte do dverí, ani po ňom nekráčajte. Mimoriadnu pozornosť venujte zástrčkám, zásuvkám a miestu, kde kábel vychádza zo zariadenia. Ak sa zariadenie napája pomocou šnúrovej predĺžovačky alebo elektrického prenosného zariadenia so zásuvkou, tieto musia byť umiestnené tak aby ich nebolo možné pošpliechať a tiež aby tam nebol prístup vlhkosti.

- Práčku pripojte k prípojke vody pomocou novej sady hadíc; už používané (staré) sa nesmú používať.

- Pripojenie hadice prívodu vody

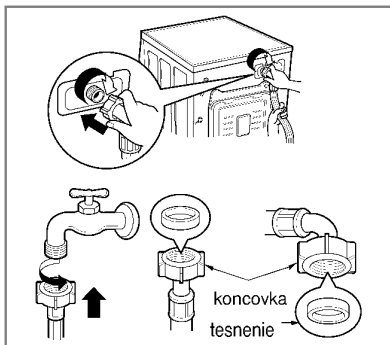

- ▶ *TLak v prívode vody musí byť v rozsahu 30 kPa až 1 Mpa.*
- ▶ *Pri pripájaní hadice prívodu vody ju neshahujte ani ju k prívodnému kohútiku neskrutkujte cez závit.*
- ▶ *AK prevyšuje tlak v prívode vody 1 Mpa, je nutné nainštalovať pred prívod k práčke redukčné zariadenie.*
- S prívodnou hadicou vody, dodanou ako príslušenstvo, sa dodávajú dve gumové tesnenia na utesnenie skrutkovania na oboch koncoch hadice.
- Po pripojení hadice skontrolujte utesnenie prívodu vody do práčky úplným otvorením kohútika.
- Pravidelne kontrolujte stav hadice a v prípade nutnosti ju vymeňte.
- Uistite sa, že na hadici nie sú žiadne slučky, zalomenia alebo zatlačenia.

POZN.

AK po pripojení voda uniká z hadice, opakujte rovnaké kroky. Pre prívod vody použite najštandardnejší typ kohútika. V prípade, že je kohútik hranatý alebo príliš veľký, pred inštaláciou kohútika na medziku odstráňte vymedzovací krúžok.

■ Bežný kohútik neukončený závitom a hadica ukončená závitom

1. Povoľte upevňovacie skrutky vrchnej časti spájacej prechodky so závitom pre hadicu, aby bolo možné ju upevniť ku kohútiku.



2. Zatláčte spájajúcu prechodku na kohútik tak, aby tesnenie doliehalo na spodný okraj kohútika čo najtesnejšie a utiahnite ju 4 skrutkami.

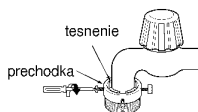

3. Prívodnú hadicu nasadíte anaskrutkujete (smerom doprava) na závit spájacej prechodky do riadneho utesnenia (gumové tesnenie aj v skrutkovaní hadice).

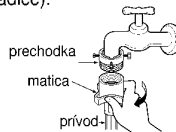

■ Bežný kohútik bez závitov a prívodná hadica s nasúvacou koncovkou hadice

1. Povoľte upevňovacie skrutky spájacej prechodky.

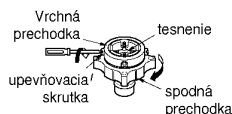

2. Zatláčte spájajúcu prechodku na kohútik tak, aby tesnenie doliehalo na spodný okraj kohútika čo najtesnejšie a utiahnite ju 4 skrutkami.

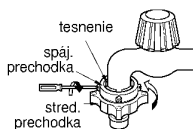

3. Po zatláčení krúžku na koncovke hadice dolu ju pripojte nasunutím na strednú prechodku.

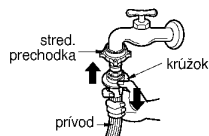

• V prípade, že priemer kohútika je väčší, vyberte redukčný diel.

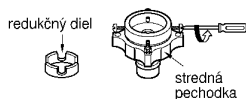

- Utiahnite maticu strednej prechodky tak, aby neunikal voda.
- Presvedčte sa, že vo vnútri skrutkovania hadice je gumové tesnenie

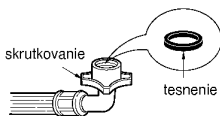

- Pred odpojením prívodnej hadice od strednej prechodky uzatvorte kohútik. Potom zatiahnite za koncovku hadice dolu a pritom krúžok tlačte dolu.

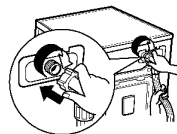

Používané vodorovné kohútiky

Vodorovný kohútik



Kohútik s predĺžením



Kohútik so štvorcovým ústím



- Táto práčka sa dodáva len s prípojkou na studenú vodu.
- Zabezpečte, aby prívodná hadica nemala slučky a zalomenia (zatláčenia).

I nštalácia

Toto zariadenie nie je určené na použitie na lodiach ani na inštaláciu v dopravných prostriedkoch, napr. karavanoch, lietadlách atď.

Ak má byť práčka dlhšiu dobu mimo prevádzky (napr. počas dovolenky), zatvorte prívodný kohútik, a to najmä v prípade, že v bezprostrednej blízkosti práčky nie je inštalovaný podlahový odtok (kanál). Pri likvidácii spotrebiča odrežte sieťový kábel a zničte zástrčku. Zablokujte zámku dveriek, aby nemohlo dôjsť k uviaznutiu dieťaťa vo vnútri spotrebiča.

Baliaci materiál (t. j. fólie, polystyrén) môže byť nebezpečný pre deti. Nebezpečenstvo udusení! Uchovávajte všetok baliaci materiál mimo dosahu detí.

■ Montáž odtokovej hadice

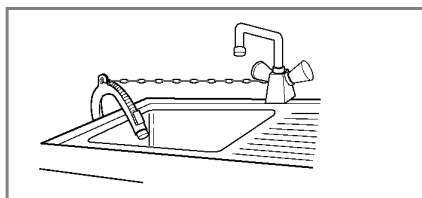
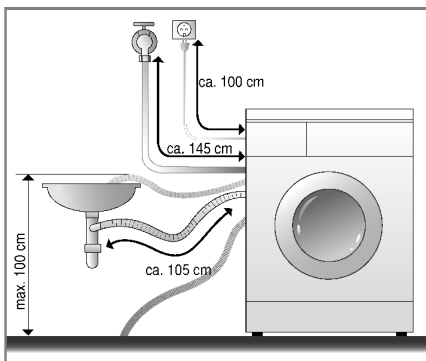

- Pri montáži odtokovej hadice zabezpečte jej koncovku lankom (retiazkou a pod.) v mieste výstupu do odtoku.
- Správne umiestnenie odtokovej hadice ochráni podlahu pred poškodením odtokovou vodou.

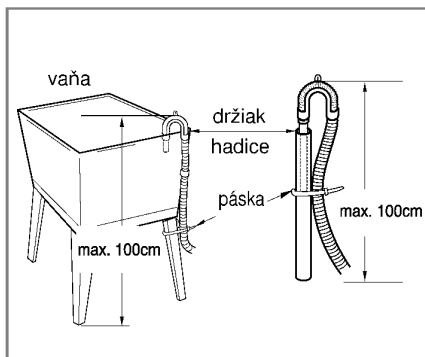
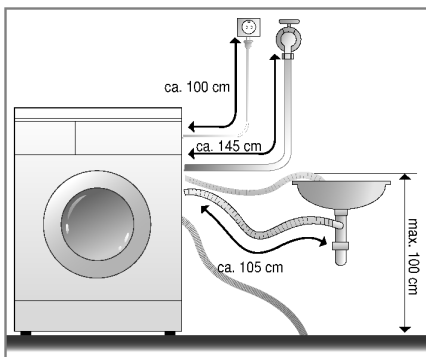

- Odtoková hadica nesmie byť pripojená vyššie ako 100 cm nad podlahou.
- Odtokovú hadicu je nutné správne upevniť proti samovoľnému uvoľneniu; únikom odtokovej vody by sa mohla poškodiť podlaha.
- Ak je odtoková hadica príliš dlhá, nekladte ju na práčku, spôsobilo by to nadmerný hluk.

I nštalácia

■ Vyrovnanie práčky

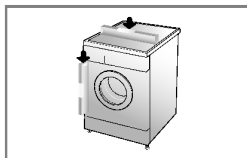

1. Správne, vodorovné a zvislé postavenie práčky zabráni vzniku nadmerného hluku a vibráciám pri prevádzke. Práčku inštalujte na rovnom a pevnom povrchu podlahy, prednostne v rohu miestnosti.

POZN. Drevená alebo dutinová podlaha môžu prispieť k výrazným vibráciám a chybám z nevyváženosti.

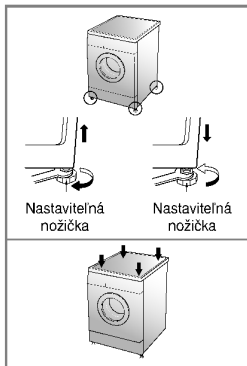

2. Ak nie je podlaha rovná, nastavte polohu práčky do roviny pomocou nastaviteľných nožičiek. (Pod nožičky nekladajte žiadne ďalšie podložky, kúsky dreva a pod.)

Uistite sa, že všetky 4 nožičky sú stabilné a stoja na podlahe. Skontrolujte vodorovnú a zvislú polohu práčky pomocou vodováhy.

* *Akonáhle je práčka stabilná, utiahnite istiace matice na základni práčky v jej hornej časti. Všetky istiace matice musia byť dotiahnuté.*

POZN. Ak ste práčku umiestnili na vyvýšenom mieste, musíte zabezpečiť pripevnenie, aby sa zabránilo riziku jej spadnutia.

* *Krížová kontrola nastavenia*
Zatlačením na hornú časť práčky v protihľahých rohoch (uhlopriečne) sa práčka nesmie „kolísať“ (skontrolujte v oboch smeroch). Ak sa kolíše práčka pri zatlačení na uhlopriečne protiľahlé rohy, nastavte polohu (výšku nožičiek) znova.

■ Pevné podlahy

- Povrch podlahy, na ktorú sa práčka inštaluje, musí byť čistý, suchý a rovný.
- Práčku dajte na rovnú, tvrdú dlaždku.

■ Podlahy s dlažbou (Šmyklivé podlahy)

- Postavte nožičky prístroja na Tread Mate a vyrovnajte prístroj tak, aby vám vyhovoval (Tread Mate narežte na časti o veľkosti 70 x 70 mm a tieto prilepte na suché dlaždice, na ktorých je umiestnený prístroj.)

* *Tread Mate je samolepiaci materiál, ktorý sa používa na rebríky a schody, ako prevencia pred pošmyknutím.*

Příprava před praním

■ Před prvním praním

Vyberte cyklus [BAVLNA] (☉) 60°C, přidejte poloviční dávku pracího prostředku a nechte přístroj prať bez obložení. Z bubna sa odstráni usadeniny, ktoré v ňom mohli zostať pri výrobe

■ Starostlivosť o prádlo pred praním

1. Nášivky na textilách

Na textilách vyhľadajte nášivky, ktoré obsahujú informácie (spravidla vo forme symbolov) o zložení textilu a odporúčanom spôsobe prania alebo čistenia.

2. Rozdelenie prádla podľa druhov

Najlepšie výsledky je možné dosiahnuť rozdelením prádla do náplní s vlastným pracím cyklom (programom). Rôzne druhy textílií vyžadujú inú teplotu vody, otáčky a teda pranie inými spôsobmi. Prádlo rozdeľte tiež podľa farieb na tmavo sfarbené, svetlo sfarbené a biele. Perte ich oddelene, pretože sa uvoľňujú vlákna a farba a môžu zafarbiť biele prádlo a pod. Podľa možnosti perte osobitne prádlo viac špinavé a menej špinavé.

Zašpinenie (Veľmi špinavé, bežne zašpinené, menej špinavé) : Rozdeľte prádlo podľa stupňa zašpinenia.

Farba (Biela, svetlá, tmavá) : Rozdeľte prádlo na biele a farebné.

Vláknitosť (textílie, ktoré uvoľňujú vlákna a ktoré ich zachytávajú) : Rozdeľte ich a perte osobitne.

3. Starostlivosť o prádlo pred vložení dávky do práčky

- V jednej náplni kombinujte veľké a malé kusy prádla. Najskôr vložte veľké kusy. Veľkých kusov by nemalo byť viac ako polovica náplne. Neperte jednotlivé kusy prádla. Môže to spôsobiť nevyváženosť náplne. Pridajte jeden alebo dva podobné kusy prádla.

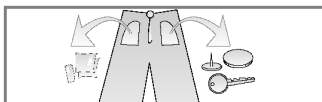

- Skontrolujte všetky vrecká, či sú prázdne. Predmety ako klince, vlasové sponky, zápalky, perá, mince a kľúče môžu poškodiť ako prádlo, tak aj práčku.

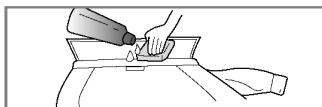

- Uzatvorte zipsy, zapnite háčky a zviažte šnúry, aby sa nezamotali s ostatným prádlom.

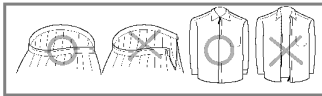

- Predbežne ošetríte špinavé miesta a škvŕny na miestach ako sú golieri a manžety rukávov pomocou vodného roztoku pracího prostriedku a kefy alebo hubky, za účelom pomoci úplného odstránenia nečistôt a škvŕn v pracom cykle.

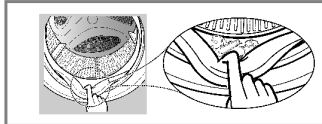

- Aby nedošlo k poškodeniu tesnenia dvierok a bielizne, uistite sa, že medzi tesnením a dvierkami bubna nie je zachytená žiadna bielizeň.



- Skontrolujte záhyby na tesnení dvierok, či sa tu nezachytili malé predmety.
- Skontrolujte, či v bubne nezostal žiadny kus bielizne. Bielizeň, ktorá by náhodne zostala v práčke, môže byť poškodená (napr. sa môže zraziť alebo odfarbiť) počas nasledujúceho cyklu prania.

Pridávanie pracích prostriedkov

■ Pridávanie pracích prostriedkov a zmäkčovačov prádla (aviváže)

1. Výsuvný dávkovač

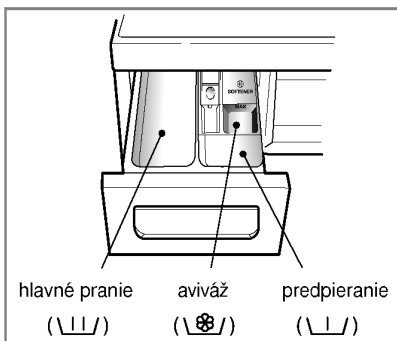

- Len HLAVNÉ PRANIE → U-shaped icon
- PREDPIERANIE +HLAVNÉ PRANIE → U-shaped icon • U-shaped icon

Výstraha!

Uschovajte všetky pracie prostriedky z dosahu detí, hrozí nebezpečenstvo otravy. Príveľa pracieho prostriedku, bielidla alebo aviváže môže spôsobiť pretečenie. Používajte primerané množstvo pracieho prostriedku.

2. Pridanie zmäkčovača prádla (aviváže)

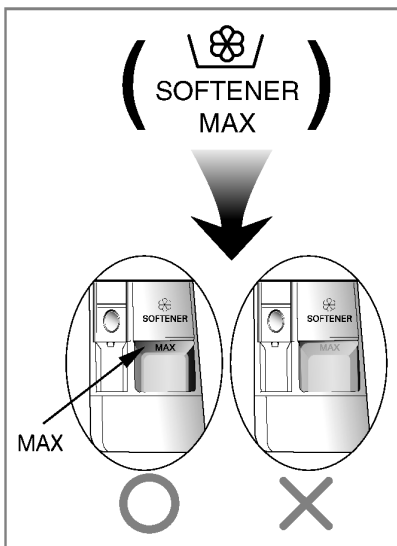

- Avivážny prostriedok nedávajte viac ako určuje čiara maximálnej dávky. Pomaly zatvorte zásobník pracieho prostriedku. Preplnenie aviváže môže spôsobiť rýchle spotrebovanie avivážneho prostriedku a škrvny na prádle.
- Nenechávajte avivážny prostriedok v dávkovači dlhšie ako 2 dni. (Avivážny prostriedok môže stvrdnúť).
- Aviváž sa pridáva do prania v poslednom cykle pláchania.
- Neotvárajte zásobník dávkovača, keď doňho prúdi voda.
- Nie je dovolené používať rozpúšťadlá (benzén a pod.).

POZN. Nepoužívajte avivážne prostriedky priamo na prádlo.

Pridávanie pracích prostriedkov

3. Dávkovanie pracieho prostriedku

- Pracie prostriedky používajte podľa pokynov výrobcu. Ak použijete príliš veľké množstvo pracieho prostriedku, vytvára sa mnoho peny, čo znižuje výsledky prania alebo spôsobí veľké zaťaženie motora.
- Pre práčku s plnením spredu používajte pracie prostriedky len vo forme prášku.
- Pre dosiahnutie najlepších pracích výsledkov je doporučené používať aktívny prací prostriedok.
- Ak chcete používať tekutý prací prostriedok, tak sa prosím riadte pokynmi poskytovanými výrobcom.
- Ak začnete s pracím cyklom okamžite, tak môžete naliať tekutý prací prostriedok priamo do hlavnej zásuvky na pracie prostriedky.
- Prosím, nepoužívajte tekutý prací prostriedok, ak používate „odložený čas prania“ pretože tekutý prací prostriedok môže stvrdnúť, alebo ak ste zvolili prací program 'Predpierka'.
- Ak sa vytvára príliš veľké množstvo peny, obmedzte množstvo pracieho prostriedku.
- Dávkovanie pracieho prostriedku (detergentu) by malo byť stanovené podľa teploty a tvrdosti vody, stupňa zašpinenia a veľkosti dávky. Najúčinnšie pranie je, keď sa zabráni nadmernému peneniu.

!Výstraha!

Nedovoľte, aby prací prostriedok zatvrdol. Ak sa tak stane, môže to spôsobiť upchatie, nedostatočné pláchanie alebo zápach.



POZN.

- Plná náplň: podľa odporúčania výrobcu
- Čiastočná náplň: 3/4 bežného množstva
- Minimálna náplň: 1/2 dávky pre plnú náplň

- Prací prostriedok je splachovaný z dávkovača na začiatku pracieho cyklu.

4. Zmäkčovač vody

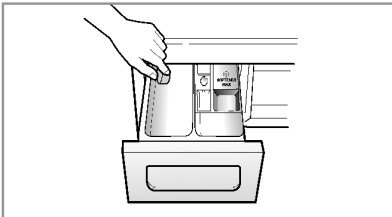

- Na zníženie spotreby čistiaceho prostriedku v oblastiach s extrémne tvrdou vodou môžete použiť zmäkčovač vody, napr. Calgon. Dávkujte podľa množstva uvedeného na obale. Najprv pridajte čistiaci prostriedok a potom zmäkčovač vody.
- Použite také množstvo čistiaceho prostriedku ako pri mäkkej vode.

5. Použitie tabliet

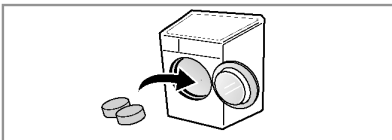

- 1) Otvorte dverka a vložte tablety do bubna.

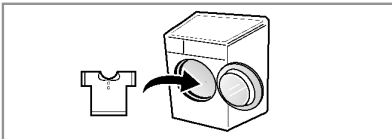

- 2) Bielizeň vložte do bubna.

Funkcie

■ Odporúčaný priebeh prania podľa druhu prádla

Program	Druh prádla	Správna teplota (možnosti)	Pranie (možnosti)	Maximálna náplň	
				F80/10/12/1473 TD(P)(1-9)	F80/10/12/1473 QD(P)(1-9)
Bavlna (☉)	Stálofarebné odevy (košele, nočné košele, pyžamá, atď.) a bežne zašpinená bavlnená bielizeň (spodná bielizeň).	60°C [Studená(☼), 30°C, 40°C, 95°C]	- Môžete ju zvoliť vo všetkých(☼) - Intenzívny režim (☼) - Predpranie(☼) - Obmedzenie pokrčenia (☼)	Menej ako 6,0 kg	
Syntetika (△)	Polyamid (nylon, silon), Akryl, Polyester	40°C [Studená(☼), 30°C, 60°C]		Menej ako 4,0 kg	Menej ako 3,5 kg
Bavlna-rýchly (☉)	Mierne znečistená bavlna			Menej ako 6,0 kg	
Rýchle pranie 30 (☼)	Rovnaký druh prádla ako bavlna a syntetika	30°C [Studená(☼), 40°C]	- Intenzívny režim (☼) - Obmedzenie pokrčenia (☼)	Menej ako 2,0 kg	
Jemné (☼)	Jemné prádlo, ktoré sa môže ľahko poškodiť (hodváb, záclony)	40°C [Studená(☼), 30°C]		Menej ako 6,0 kg	
Ručné pranie /Mina (☼)	Jemné a vlnené výrobky, označené ako Ručné pranie			Menej ako 6,0 kg	
Prešívané deky (☼)	Bavlnenné postelné prádlo s náplňou, prešívané prikrývky, vrstvené prikrývky, poťahy pohoviek s ľahkou náplňou	30°C [Studená(☼)]		Menej ako 6,0 kg	
Objemné (☼)	Objemné prádlo absorbuje veľa vody (sveter).			Menej ako 6,0 kg	
Detská starostlivosť (☼)	Bielizeň pre kojencov	60°C (95°C)	- Môžete ju zvoliť vo všetkých(☼) - Intenzívny režim (☼) - Predpranie(☼) - Obmedzenie pokrčenia (☼)	Menej ako 6,0 kg	
Bio starostlivosť (☼)	Pre zníženie proteínových flakov	60°C (95°C)			
Starostlivosť pri vyvárani (☼)	Pre odstránenie zvyškov pracieho prostriedku po praní vyváráním.	95°C			

Funkcie

- * **Teplota vody** : Teplotu vody voľte podľa pracieho cyklu (programu). Vždy dodržiavajte postup podľa symbolov na prádle alebo pokynov pre starostlivosť, stanovených jeho výrobcom.
- * **Predpranie** : Prídavná voľba pre značne znečistené prádlo.
- * **Obmedzenie pokrčenia**: Ak chcete zabrániť pokrčeniu bielizne, zvolte túto funkciu s možnosťou voľby rýchlosti odstredovania.
- * **Pláchanie so zdravotnou starostlivosťou**: Pre vyššiu efektívnosť alebo lepšiu čistotu pri pláchaní môžete zvoliť možnosť pláchania so Zdravotníckou starostlivosťou. Táto starostlivosť je už štandardne zahrnutá v programe Detská starostlivosť.
- * **Intenzívny režim** : Ak je bielizeň veľmi znečistená, najefektívnejšia je možnosť "Intenzívny režim".
 - Pri testovaní nastavte program na " Bavlna 40°C + Intenzívny režim (polovičná náplň)", " Bavlna 60°C + Intenzívny režim (polovičná náplň)", " Bavlna 60°C + Intenzívny režim (plná náplň)" v súlade s EN60456. (Sú to najefektívnejšie programy z hľadiska kombinovanej spotreby energie a vody pre pranie takého typu bavlnenej bielizne)
 - * Skutočná teplota vody sa môže líšiť od deklarovanej teploty cyklu.
 - Výsledky testu závisia od tlaku vody, tvrdosti vody, teploty privádzanej vody, teploty v miestnosti, typu a množstva nákladu, stupňa znečistenia, použitého saponátu, kolísania elektrickej siete a od ďalších vybratých nastavení.



WOOLMARK

Cyklus tohto prístroja pre pranie vlny bol schválený spoločnosťou Woolmark pre pranie produktov Woolmark, ktoré sa môžu prať v práčke za predpokladu, že sa produkty budú prať v súlade s inštrukciami na štítku oblečenia a inštrukciami výrobcov tejto práčky M0801.

- * **Poznámky** : Odporúča sa neutrálny prací prostriedok. Cyklus pre vlnu zahŕňa jemné pranie a šetrné pláchanie pri nízkej rýchlosti.
- * Informácie o hlavných programoch prania pri polovičnej náplni

Program	Čas v minútach	Zvyškový obsah vlhkosti		Voda v litroch	Energia v kWh
		1400n/min.	1200n/min./1000n/min.		
Bavlna(40°C)	77	44%	53%	63	0.69
Bavlna(60°C)	82	44%	53%	58	1.20

Používanie práčky

Funkcia Smart Diagnóza je dostupná iba pre výrobky označené nálepkou 'SmartDiagnosis™'

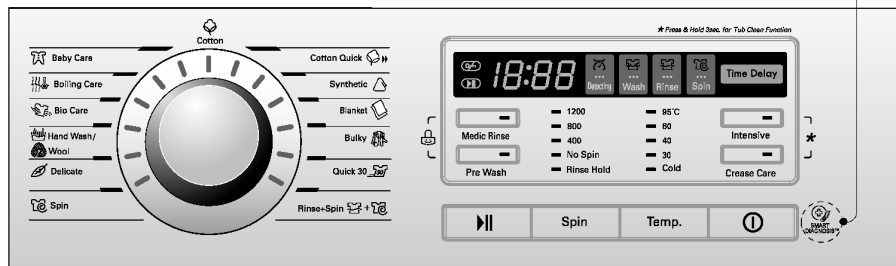

1. Použitie úvodného programu (Bavlna)

- Práčka sa zapína tl. Napájanie.
- Zatláčte tl. Štart / Pauza.
- Podmienky úvodného programu :

- Pranie () : Len hlavné pranie

- Pláchanie () : 3 krát

- Odstreďovanie () :

- 1400 n/min.
[F1473TD(P)(1-9)/F1473QD(P)(1-9)]
- 1200 n/min.
[F1273TD(P)(1-9)/F1273QD(P)(1-9)]
- 1000 n/min.
[F1073TD(P)(1-9)/F1073QD(P)(1-9)]
- 800 n/min.
[F8073TD(P)(1-9)/F8073QD(P)(1-9)]

- Teplota vody () : 60°C

- Program : Bavlna ()

2. Ručné nastavenie programu

- Práčka sa zapína tl. Napájanie.
- Zatlčením každého tlačidla môžete zvoliť podmienky prania, aké chcete.

Pre voľbu všetkých možností prania prečítajte str. 48 až 53.

- Zatláčte tl. Štart/Pauza.

3. Zapnutie/vypnutie zvukového signálu

Time Delay

- Funkciu zapnutia/vypnutia signálu môžete nastaviť stlačením a podržaním tlačidla **Časový posun prania.** (aspoň 3 sekundy)
- Funkciu zapnutia/vypnutia môžete nastaviť kedykoľvek a nastavenie sa automaticky zruší pri odpojení od zdroja energie. Zapnutie/vypnutie zvukového signálu je možné uskutočniť, aj keď je práčka vypnutá.

Používanie práčky

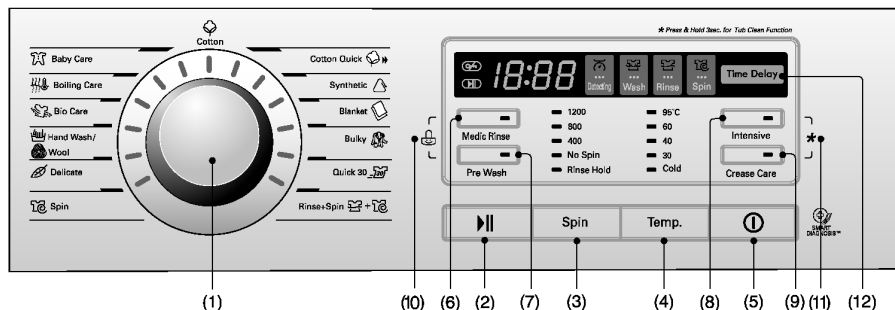

- | | | |
|-------------------------------------|---|------------------------------------|
| (1) Otočný prepínač: Voľba programu | (5) Tlačidlo: Napájanie (Zapnutie/vypnutie) | (9) Tlačidlo: Obmedzenie pokrčenia |
| (2) Tlačidlo:Štart/Pauza | (6) Tlačidlo: Môžete ju zvoliť vo všetkých | (10) Detská poistka |
| (3) Tlačidlo:Odstredovanie | (7) Tlačidlo: Predpranie | (11) Čistenie |
| (4) Tlačidlo:Teplota vody | (8) Tlačidlo: Intenzívny režim | (12) Tlačidlo: Časový posun prania |

Napájanie



1. Napájanie

- Zatláčením tl. Napájanie sa práčka zapína alebo vypína.
- Tlačidlo sa tiež používa na spustenie programu prania bieleho prádla a sú nastavené ďalšie úvodné podmienky prania.

2. Úvodný program (Initial Program)

- Po zatláčení tl. Napájanie je práčka ihneď pripravená na spustenie programu prania bieleho prádla a sú nastavené ďalšie úvodné podmienky prania.
- Pokiaľ chcete pokračovať v pracovnom cykle bez voľby iného programu, zatláčajte tl. Štart/Pauza a práčka bude pokračovať v činnosti.

■ Úvodní program

- **[F1473TD(P)(1~9)/F1473QD(P)(1~9)]**
- Práčky typu: Program Bavlna / Odstredovanie : 1400 n/min / 60°C
- **[F1273TD(P)(1~9)/F1273QD(P)(1~9)]**
- Práčky typu: Program Bavlna / Odstredovanie : 1200 n/min / 60°C
- **[F1073TD(P)(1~9)/F1073QD(P)(1~9)]**
- Práčky typu: Program Bavlna / Odstredovanie : 1000 n/min / 60°C
- **[F8073TD(P)(1~9)/F8073QD(P)(1~9)]**
- Práčky typu: Program Bavlna / Odstredovanie : 800 n/min / 60°C

Program

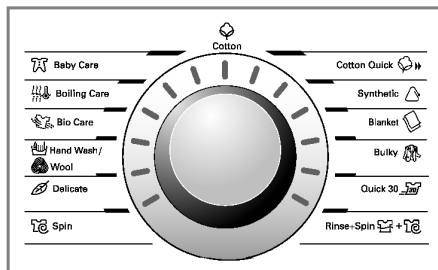

- K dispozícii je až 13 druhov programov v závislosti od druhu prádla:
- Po zatláčení tl.Štart/Pauza je automaticky nastavený program Bavlna.
- Bavlna (☺) - Bavlna-rýchly(☺) -
- Syntetika(△) - Prešívané deky(☺) -
- Objemné(☺) - Rýchle pranie 30(☺) -
- Pláchanie+Odstredovanie(☺+☺) -
- Odstredovanie(☺) - Jemné(☺) -
- Ručné pranie/Vlna(☺/☺) -
- Bio starostlivosť(☺)-
- Starostlivosť pri vyváraní(☺) -
- Detská starostlivosť(☺) .

Druh prádla pre každý program je uvedený v tabuľke na str.45.

Používanie práčky

Štart / Pauza



1. Štart

- Tlačidlo Štart/Pauza sa používa na spustenie cyklu prania (programu) alebo na jeho prerušenie.

2. Pauza

- Pri potrebe dočasného prerušenia prebiehajúceho cyklu prania (programu), zatlačte tlačidlo Štart/Pauza.
- Ak trvá dočasné prerušenie cyklu (Pauza) dlhšie ako 4 minúty, práčka sa automaticky vypne.

Blokovanie dverí



- Svieta vždy, keď sú dvere alebo práčka blokované.
- Dvere môžete odblokovať stlačením vypínača Štart/Pauza na zastavenie práčky.
- Po krátkej prestávke môžete otvoriť dvere.

Množstvá automatika



- Zatiaľ čo je na displeji zobrazené "Množstvá automatika", práčka sa pomaly točí a detekuje, koľko bielizne je vložené do bubna. Bude to trvať pár sekúnd.
- Dostupné na programoch Bavlna, Bavlna-rýchly a Syntetika, Bio starostlivosť, Detská starostlivosť a Starostlivosť pri vyváraní tkaniny.

Voliteľné funkcie

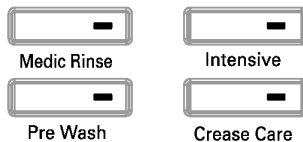

- Zatlačením tlačidla Možnosť voľby je možné voliť ponúkané funkcie.

1. Môžete ju zvoliť vo všetkých

- Túto možnosť si môžete vybrať pre vašu efektivitu a čistotu pri preplachovaní.
- Môžete ju zvoliť vo všetkých programoch s výnimkou Ručné pranie/Vlna, Prešívané deky, Rýchle pranie 30, Jemné a Objemné.

2. Predpranie

- Ak je bielizeň znečistená vo zvýšenej miere, použite "Predpranie".
- Predpranie je k dispozícii pre pranie Bavlna, Bavlna-rýchly, Syntetika, Bio starostlivosť, Detská starostlivosť a Starostlivosť pri vyváraní tkaniny.

3. Intenzívny režim

- Ak je bielizeň veľmi znečistená, najefektívnejšia je možnosť "Intenzívny režim" (Intensive).
- Pri výbere možnosti Intenzívny režim (Intensive) sa doba prania môže predĺžiť, záleží od zvoleného programu.

4. Obmedzenie pokrčenia

- Ak chcete zabrániť stlačeniu bielizne, zvolte toto tlačidlo so žmýkaním.

Určitá funkcia bola zvolená, ak svieta pri symbole funkcie signálne svetlo.

Používanie práčky

Detská poistka (🔒)

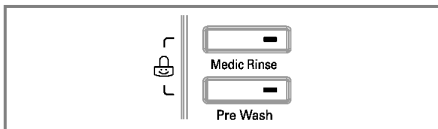

Funkcia umožní uzamknúť všetky tlačidlá na ochranu prevádzky pred nežiadúcim ovládaním tlačidiel deťmi alebo inými osobami.

- Funkcia sa uvedie do činnosti súčasným zatlačením tl. **Môžete ju zvoliť vo všetkých** (🔄) a **Predpranie** (👕).

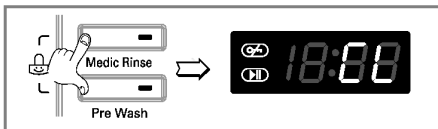

- Funkciu je možné vypnúť ďalším súčasným zatlačením tl. **Môžete ju zvoliť vo všetkých** (🔄) a **Predpranie** (👕).

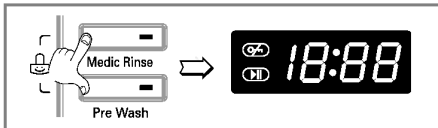

- Ak chcete zmeniť program pri zapnutej funkcii „Detská poistka“:

1. Súčasne zatlačte tlačidlá **Môžete ju zvoliť vo všetkých** (🔄) a **Predpranie** (👕).
2. Zatlačte tl. **Štart/Pauza**.
3. Zmeňte program a opäť zatlačte tl. **Štart/Pauza**.

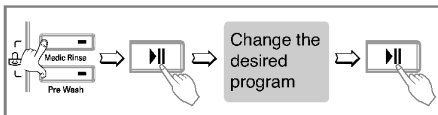

- Detská poistka môže byť aktivovaná a deaktivovaná kedykoľvek použitím tlačidla vypnutia poistky. Núdzové prípady, ako je prerušenie dodávky elektrického prúdu a operačných chýb, nebudú mať vplyv na detskú poistku.

Čistenie (✳)

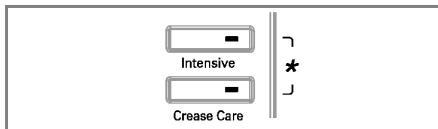

Cyklus Čistenie nastavíte stlačením a pridržením dvoch tlačidiel súčasne **Intenzívny režim** (🌀) a **Obmedzenie pokrčenia** (👔). Hneď ako je cyklus čistenia nastavený, zobrazí sa nápis "tcl" a všetky tlačidlá budú nefunkčné.



Čistenie je špeciálny cyklus slúžiaci na čistenie vnútorného priestoru práčky. Tento cyklus používa vyššiu hladinu vody s vyššou rýchlosťou odstreďovania. Tento cyklus vykonávajte pravidelne.

Ako používať cyklus čistenia:

1. Z práčky odstráňte všetku bielizeň a zatvorte dvierka.
 2. Otvorte zásobník pracích prostriedkov a prisypete odstraňovač vodného kameňa (Calgon) do priehradky pre hlavné pranie.
- POZN.:** Do priehradiek zásobníka pracieho prostriedku nepridávajte žiadny prací prášok. Mohlo by dôjsť k nadmernému vytváraniu peny a jej úniku z práčky.
3. Pomaly zatvorte zásobník pracieho prostriedku.
 4. Práčku zapnite a potom stlačte a pridržte na 3 sekundy súčasne tlačidlá **Intenzívny režim** (🌀) a **Obmedzenie pokrčenia** (👔).

- Na displeji sa zobrazí "tcl".
5. Stlačte tlačidlo Start/Pauze a spustíte práčku.
 6. Po dokončení cyklu nechajte dvierka otvorené, aby vyschol priestor okolo otvárania, pružné tesnenie a sklo dvierok.

VAROVANIE: Ak máte malé deti, buďte opatrní a nenechávajte dvierka otvorené príliš dlho

Používanie práčky

Odstredovanie (🌀)

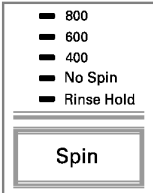
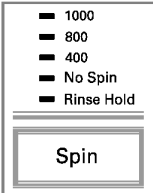
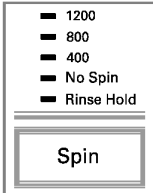
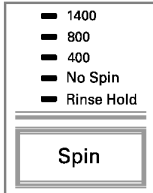

• Opakovaným zatlačením Otočný prepínač **Odstredovanie** sa budú **meniť otáčky** podľa typu práčky nasledovne:

[F1473TD(P)(1-9)/F1473QD(P)(1-9)]

[F1273TD(P)(1-9)/F1273QD(P)(1-9)]

[F1073TD(P)(1-9)/F1073QD(P)(1-9)]

[F8073TD(P)(1-9)/F8073QD(P)(1-9)]

1. Voľba otáčok odstredovania

• Podľa programu je možné dosiahnuť tieto otáčky odstredovania:

[F1473TD(P)(1-9)/F1473QD(P)(1-9)]

- Bavlna (🌀), Bavlna-rýchly (🌀»), Pláchanie+Odstredovanie (🌀+🌀), Rýchle pranie 30 (🌀), Bio starostlivosť (🌀), Objemné (🌀)
- 🌀 - 🌀 - 400 - 800 - 1400
- Jemné (🌀), Prešívané deky (🌀), Detská starostlivosť (🌀), Starostlivosť pri vyváraní (🌀), Syntetika (🌀), Ručné pranie/Vlna (🌀/🌀)
- 🌀 - 🌀 - 400 - 800
- Odstredovanie (🌀)
- 🌀 - 400 - 800 - 1400

[F1273TD(P)(1-9)/F1273QD(P)(1-9)]

- Bavlna (🌀), Bavlna-rýchly (🌀»), Pláchanie+Odstredovanie (🌀+🌀), Rýchle pranie 30 (🌀), Bio starostlivosť (🌀), Objemné (🌀)
- 🌀 - 🌀 - 400 - 800 - 1200
- Jemné (🌀), Prešívané deky (🌀), Detská starostlivosť (🌀), Starostlivosť pri vyváraní (🌀), Syntetika (🌀), Ručné pranie/Vlna (🌀/🌀)
- 🌀 - 🌀 - 400 - 800
- Odstredovanie (🌀)
- 🌀 - 400 - 800 - 1200

[F1073TD(P)(1-9)/F1073QD(P)(1-9)]

- Bavlna (🌀), Bavlna-rýchly (🌀»), Pláchanie+Odstredovanie (🌀+🌀), Rýchle pranie 30 (🌀), Bio starostlivosť (🌀), Objemné (🌀)
- 🌀 - 🌀 - 400 - 800 - 1000
- Jemné (🌀), Prešívané deky (🌀), Detská starostlivosť (🌀), Starostlivosť pri vyváraní (🌀), Syntetika (🌀), Ručné pranie/Vlna (🌀/🌀)
- 🌀 - 🌀 - 400 - 800
- Odstredovanie (🌀)
- 🌀 - 400 - 800 - 1000

[F8073TD(P)(1-9)/F8073QD(P)(1-9)]

- Bavlna (🌀), Bavlna-rýchly (🌀»), Pláchanie+Odstredovanie (🌀+🌀), Rýchle pranie 30 (🌀), Bio starostlivosť (🌀), Objemné (🌀)
- 🌀 - 🌀 - 400 - 600 - 800
- Jemné (🌀), Prešívané deky (🌀), Detská starostlivosť (🌀), Starostlivosť pri vyváraní (🌀), Syntetika (🌀), Ručné pranie/Vlna (🌀/🌀)
- 🌀 - 🌀 - 400 - 600
- Odstredovanie (🌀)
- 🌀 - 400 - 600 - 800

2. Bez odstredovania (🌀)

• Ak zvolíte možnosť „žiadne odstredovanie“, po vyčerpaní vody sa práčka zastaví.

*Odstredovanie možno vypustiť prepnutím na „(žiadne)“v programoch Vlna, Jemné a Ručné pranie.

3. Predĺžené pláchanie (🌀)

• Po zvolení tejto funkcie opakovaným tlačítkom žmýkania zostane bielizeň v práčke po pláchaní namočená vo vode bez toho, aby došlo ku žmýkaniu.

• Funkciu predĺženého pláchania ukončíte a prepnete na vypúšťanie alebo žmýkanie tlačítkom žmýkania.

Určitá funkcia bola zvolená, ak svieti pri symbole funkcie signálne svetlo.

Používanie práčky

Teplota vody (🌡️)

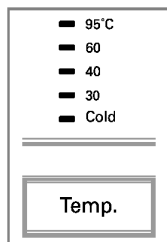

• Teplotu vody (Temp.) možno nastaviť otočným riadiacim prvkom.

- *Studená* (❄️)

- 30°C / 40°C / 60°C / 95°C

• Teplotu vody v práčke je možné voľiť podľa programu nasledovne:

Pri zvolenej teplote sa rozsvieti signálne svetlo.

Podrobnejšie informácie nájdete na str. 45.

Časový posun prania (🕒)

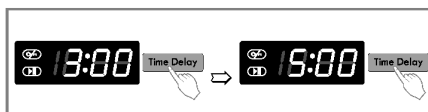

Príprava pred „časovo posunutým práním“

- Otvorte vodovodný kohútik.
- Vložte do práčky náplň prádla a uzatvorte dvierka práčky.
- Nasypte do dávkovača prací prostriedok a aviváž.
- Zapnutie funkcie „Časovo posunuté pranie“
 - Zapnite práčku tl. **Napájanie**.
 - Otočením „Voliča programov“ zvolte žiadaný program prania.
 - Zatlacíte tl. „**Časový posun**“ a nastavíte žiadaný čas časového posunu prania.
 - Zatlacíte tl. **Štart/Pauza**; (na displeji bude blikať „ : „).
- Ďalším zatlačením tl. „**Časový posun**“ sa zobrazí údaj „3:00“. Maximálna doba časového posunu prania je 19:00 hodín, najkratšia doba sú 3 hodiny.
- Každým zatlačením tlačidla sa čas posunie o 1 hodinu.
- Funkcia bude zrušená zatlačením tl. **Napájanie**.
- „Časovým posunom prania“ sa rozumie **predpokladaný čas** od súčasnosti do konca cyklu prania alebo zvolenej činnosti (Pranie, Pláchanie, Odstreďovanie).

Doba „Časového posunu“ a trvanie prania sa môže meniť v závislosti na stave dodávky vody a jej teplote.

Používanie práčky

Displej



1. Zobrazenie zvláštnej funkcie

- Po voľbe funkcie „Detská poistka“ sa na displeji zobrazia písmená „**EL**“.
- Ak bola zvolená funkcia „Časový posun prania“, zobrazí sa zostávajúci čas do ukončenia zvoleného programu prania.

2. Zobrazovanie vlastnej diagnostiky

- Ak nastanú v činnosti práčky nejaké problémy, druh problému sa zobrazí na displeji:

PE : Chyba v snímaní tlaku vody

FE : Problém v preplňovaní vody

dE : Dvierka nie sú zatvorené

lE : Problém v privode vody

OE : Problém v odtokaní vody

UE : Nevyváženie

EE : Problém s teplotou vody

EE : Preťaženie motor

LE : Preťaženie motor

PF : Práčka zaznamenala výpadok prúdu.
Reštartujte cyklus.

Pokiaľ sa uvedené písmená zobrazia na displeji práčky, pozrite na str. 58 „Skôr ako zavoláte odborný servis“ a postupujte podľa uvedených pokynov.

3. Dokončenie prania

- Po ukončení cyklu prania sa na viac funkčnom displeji objaví nápis „**End**“

4. Uplynutý čas

- V priebehu pracieho cyklu sa zobrazuje zostávajúci čas (do dokončenia programu). Výrobcom odporúčaný program

Program	F8073T/QD (P)(1-9)	F10/1273T/ QD(P)(1-9)	F1473T/QD (P)(1-9)
Bavlna 95°C (👤)	115'	118'	120'
Bavlna 60°C (👤)	162'	174'	180'
Bavlna-rýchly (👤)	70'	73'	75'
Syntetika (👤)	110'	110'	110'
Rýchle pranie 30 (👤)	30'	30'	30'
Pláchanie+ Odstredovanie (👤+🌀)	15'	18'	20'
Ručné pranie/Vlna (👤/🌀)	35'	35'	35'
Jemné (👤)	60'	60'	60'
Prešivané deky (👤)	71'	71'	71'
Bio starostlivosť (👤)	131'	134'	136'
Detská starostlivosť (👤)	146'	146'	146'
Starostlivosť pri vyváraní (👤)	152'	152'	152'
Objemné (👤)	64'	64'	64'
Odstredovanie (🌀)	10'	13'	15'

- Čas prania sa môže meniť podľa množstva prádla, tlaku vody, teploty vody a ďalších okolností prania.
- Čas prania môže byť dlhší, pokiaľ program pracuje na odstránení peny alebo pri zistení nevyváženosti.
(Maximálne predĺženie času prania je 45 minút).

Údržba a ošetrovanie práčky

- * Pred každým čistením vnútra práčky odpojte vidlicu sieťového kábla zo zásuvky elektrickej siete na ochranu pred nebezpečenstvom úrazu elektrickým prúdom.
- * Pri likvidácii spotrebiča odrežte sieťový kábel a zničte zástrčku. Zablokujte zámku dvierok, aby nemohlo dôjsť k uviaznutiu dieťaťa vo vnútri spotrebiča.

■ Filter prívodu vody

- „**IE**“ Ak bude blikať na displeji toto hlásenie poruchy, voda sa nedostáva do dávkovača pracieho prostriedku.
- Ak je voda v prívode príliš tvrdá, alebo obsahuje stopy vápencovej usadeniny, môže byť upchatý filter v prívode vody.
Z tohoto dôvodu je vhodné filter raz za čas vyčistiť.

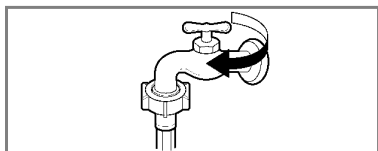

1. Uzatvorte vodovodný kohútik.

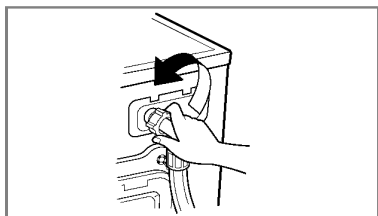

2. Odskrutkujte hadicu prívodu vody do práčky.

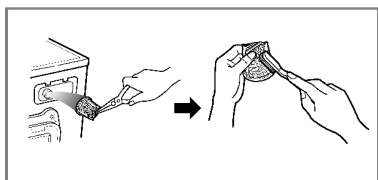

3. Filter vyčistite pomocou tvrdej štetinovej kefy.

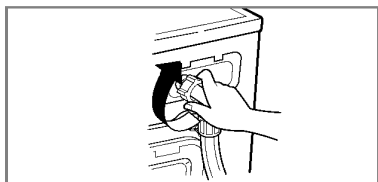

4. Dotiahnite hadicu na práčke.

Údržba a ošetrovanie práčky

■ Filter odtokového čerpadla

* Odtokový filter zachytáva vlákna a malé predmety, ktoré zostali v prádle.

Na zaistenie hladkého chodu práčky pravidelne kontrolujte tento filter.

⚠ UPOZORNENIE Najskôr vypustite vodu z filtra pomocou odtokovej hadičky a až potom otvorte filter čerpadla, odstráňte z neho všetko, čo by ho mohlo zastaviť.

Pri vypúšťaní vody buďte opatrní, ak je voda vo filtri ešte horúca!

* Pred čistením vypúšťacieho čerpadla núdzovým vypúšťaním alebo pred núdzovým otvorením dveriek nechajte vychladnúť vodu.

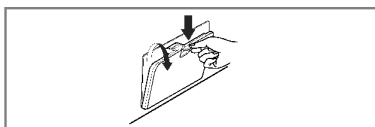

1. Otvorte veko spodného krytu pomocou mince. Otočte zátku odtoku (1) a vytiahnite hadičku.

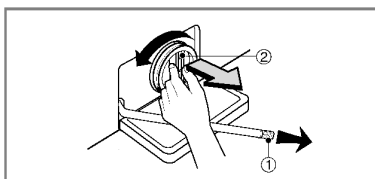

2. Vytiahnite zátku odtokovej hadičky (1) aby mohla odtekať voda. Pod hadičku postavte nádobu na zachytenie vody, aby netiekla na podlahu. Pokiaľ už voda neodteká, otočením doľava otvorte filter (2).

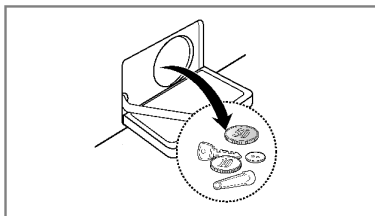

3. Vytiahnite všetky cudzie predmety z filtra (2).

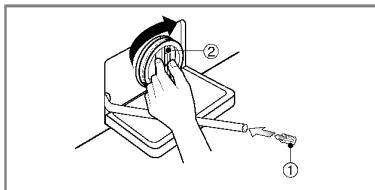

4. Po vyčistení filter zasuňte na miesto, otočením v smere chodu hodinových ručičiek filter (2) uzatvorte a zasuňte na pôvodné miesto odtokovú hadičku filtra so zátkou (1). Uzatvorte veko spodného krytu.

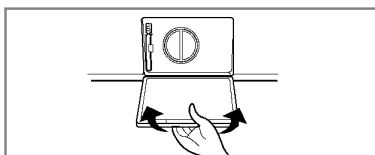

Údržba a ošetrovanie práčky

■ Výsuvný dávkovač pracích prostriedkov

- * Ak zostanú zvyšky pracieho prostriedku a aviváže v dávkovači:
- Raz za čas prúdom vody vyčistíte dávkovač od všetkých zvyškov pracieho prostriedku a aviváže.
- Pokiaľ je to nutné, možno dávkovač úplne vysunúť zpráčky po zatlačení západky dolu.
- Na uľahčenie čistenia dávkovača je možné vybrať horný diel schránky pre aviváž.

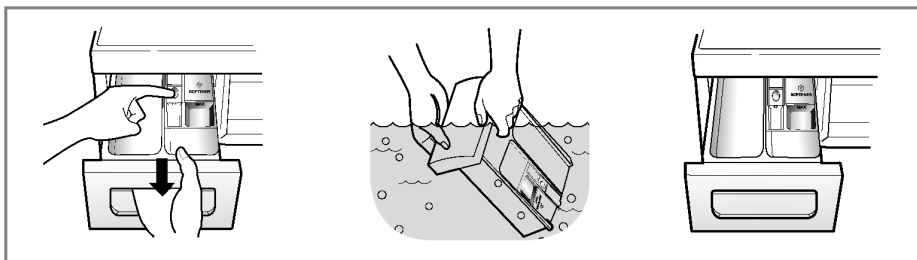

■ Otvor pre dávkovač

- * Pracie prostriedky sa môžu tiež hromadiť vo vnútri otvoru pre výsuvný dávkovač. Príležitosťou by sa mal otvor vyčistiť pomocou starej zubnej kefy.
- Po ukončení čistenia zasuňte dávkovač na miesto a pustite cyklus pláchania bez prádla.

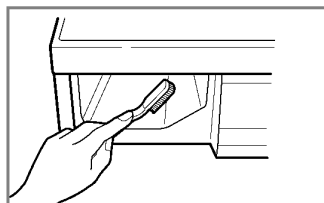

■ Prací bubon

- Pokiaľ bývate v oblasti, kde je k dispozícii veľmi tvrdá voda, neustále sa tvoria usadeniny na miestach, ktoré nie sú viditeľné a nie je ľahké ich odstrániť. Po čase vzniknuté usadeniny upchajú spotrebič a pokiaľ tento proces nie je pod kontrolou, musel by sa prípadne spotrebič aj vymeniť.
- Aj keď je prací bubon vyrobený z nehrdzavejúcej ocele, môžu sa na ňom tvoriť hrdzavé škvrny od malých kovových predmetov (spony na papier, zatváracie špendlíky apod.), ponechaných v bubne.
- Raz za čas je nutné čistiť aj prací bubon.
- Pred použitím prostriedkov na odstránenie usadenín, farbív alebo odfarbovačov (bieliacich prostriedkov) sa uistite, či sú vhodné pre automatické práčky.
- * Prostriedok na odstraňovanie usadenín by mohol obsahovať prostriedky, ktoré môžu poškodiť práčku.
- * Škvrny na bubne odstraňujte prostriedkami na čistenie nehrdzavejúcej ocele.
- * Nikdy nepoužívajte na čistenie oceľovú drátenku („kovovú vlnu“).

Údržba a ošetrovanie práčky

■ Čistenie práčky

1. Vonkajší plášť

Správna starostlivosť opráčku predĺži jej životnosť

Vonkajšie diely práčky je možné čistiť teplou vodou s neutrálnym saponátom pre domácnosť, ktorý neobsahuje drsné častice.

Ihneď utrite vlhkou handričkou akékoľvek vzniknuté škvrny.

Snažte sa neudrieť povrch ostrými, hranatými predmetmi.

* UPOZORNENIE: Nepoužívajte metylovaný lieh, riedidlá a podobné výrobky.

2. Vnútorne časti

Osušte okolie plniaceho otvoru práčky, pružné tesnenie a sklo dvierok. Tieto miesta vždy udržiavajte čisté, aby bola zaistená vodotesnosť.

Spusťte práčku v úplnom cykle s horúcou vodou.

Opakujte činnosť, pokiaľ je to nutné.

POZN. : Usadeniny, vzniknuté tvrdou vodou odstraňujte len takými prostriedkami, ktoré majú na obale uvedené, že sú pre práčky bezpečné.

■ Pokyny pre zazimovanie práčky

V prípade, že práčka bude uložená na miestach, kde klesne teplota pod bod mrazu alebo ju bude nutné sťahovať v zimnom období v mraze, je nutné predtým splniť pokyny pre zazimovanie práčky, aby nedošlo k jej poškodeniu:

1. Uzatvorte kohútik prívodu vody.
2. Odpojte hadicu prívodu vody a vylejte z nej zvyšok vody.
3. Zasuňte vidlicu sieťového kábla do zásuvky.
4. Prídajte asi 4 litre nejedovatej nemrznúcej zmesi do prázdneho pracieho bubna a zatvorte dvierka práčky.
5. Zapnite odstredovanie a počas jednej minúty nechajte odčerpávať všetku kvapalinu. Nemrznúca zmes sa nevyčerpá úplne.
6. Odpojte vidlicu sieťového kábla zo zásuvky, utrite vnútornú časť bubna dosucha a zatvorte dvierka.
7. Vyberte výsuvný dávkovač pracích prostriedkov. Vylejte všetku vodu zjednotlivých priehradok a utrite ich dosucha. Zasuňte dávkovač na miesto.
8. Práčku skladujte vo zvislej polohe.
9. Po ukončení zimného skladovania (sťahovania) sa odstráni zvyšky nemrznúcej zmesi tak, že práčku uvediete do chodu v úplnom pracovnom cykle s použitím pracieho prostriedku bez náplne prádla.

S kôr než zavoláte odborný servis

* Táto práčka je vybavená automatickou vlastnou diagnostikou, ktorá zistí poruchu už v jej počítačom štádiu a podľa toho príslušne reaguje. Ak nepracuje práčka správne, alebo ak nefunguje vôbec, skontrolujte ju predtým, ako zavoláte odborný servis, nasledujúcim postupom:











Prejav poruchy	Možná príčina	Riešenie
Drnčivý a rinčiaci hluk	<ul style="list-style-type: none"> V bubne alebo v odtokovom čerpadle môžu byť cudzie kovové predmety ako mince alebo spínacie špendlíky a pod. 	Zastavte práčku a skontrolujte bubon a filter čerpadla. Ak trvá hluk po znovuuvedení do chodu, zavolajte poverený odborný servis.
Dunivý hluk	<ul style="list-style-type: none"> Ťažké náplne môžu produkovať dunivý hluk. Obyčajne sa to stáva. 	<p>Ak trvá hluk ďalej, asi je práčka nevyvážená.</p> <p>Zastavte ju a usporiadajte prádlo inak.</p>
Hlučné vibrácie	<ul style="list-style-type: none"> Naozaj ste odstránili všetky prepravné skrutky a púzdra? Stoja všetky nožičky pevne na podlahe? 	<p>Ak neboli skrutky a ich puzdrá odstránené pri inštalácii, odstráňte ich podľa pokynov v časti „Inštalácia“ od str. 34.</p> <p>Náplň prádla je nerovnomerne rozložená v bubne. Zastavte práčku a usporiadajte prádlo inak.</p>
Uniká voda	<ul style="list-style-type: none"> Prívodná hadica nie je netesne pripojená ku kohútiku alebo k práčke. Domové odpadové potrubie je upchaté. 	<p>Skontrolujte pripojenie hadice a dotiahnite ju.</p> <p>Uvoľnite domový odpad, prípadne kontaktujte inštalátéra.</p> <p>Nevhodný prací prostriedok? Tvorba nadmernej peny môže spôsobiť únik vody.</p>
Nadmerné penenie	<ul style="list-style-type: none"> Nedostatočný zdroj (tlak) vody v mieste. 	Skúste iný prívod v dome.
Voda nevteká do práčky, alebo vteká pomaly	<ul style="list-style-type: none"> Kohútik nie je otvorený naplno. Hadica prívodu vody je zalomená. Filter prívodu vody v práčke je zanesený. 	<p>Kohútik otvorte úplne.</p> <p>Vyrovajte hadicu.</p> <p>Skontrolujte (a vyčistite) filter.</p>
Voda z práčky neodteká alebo odteká pomaly	<ul style="list-style-type: none"> Odtoková hadica je zalomená alebo upchatá. Zanesený odtokový filter. 	<p>Vyčistite a vyrovajte odtokovú hadicu.</p> <p>Vyčistite odtokový filter.</p>



kôr než zavoláte odborný servis

Prejav poruchy	Možná príčina	Riešenie
Práčku nie je možné spustiť Práčka neodstreďuje	<ul style="list-style-type: none">• Nie je zasunutá vidlica sieťového kábla do zásuvky, alebo je pripojenie uvoľnené.• Chybná poistka alebo vypnutý istič v domovom rozvode, prípadne prerušená dodávka elektrickej energie. • Nie je otvorený kohútik prívodu vody.• Skontrolujte tesnosť uzatvorenia dvierok	<p>Zabezpečte spoľahlivé pripojenie sieťového kábla v zásuvke.</p> <p>Vymeňte poistku alebo zapnite istič. Nezvyšujte prúdovú hodnotu poistky. Pokiaľ sa porucha prejavuje v preťažení obvodu, nechajte ju opraviť odborným elektrikárom.</p> <p>Otvorte prívodný kohútik</p> <p>Uzatvorte dvierka a zatlačte tl. Start/Pause Po zatlačení tlačidla chvíľu trvá, kým práčka začne odstreďovať prádlo. Pred spustením odstreďovania musia byť dvierka uzamknuté.</p> <p>Pridajte 1 alebo 2 kusy podobného prádla pre lepšie vyváženie náplne v bubne. Upravte náplň tak, aby bolo umožnené správne odstreďovanie.</p>
Dvierka sa nedajú otvoriť		<p>Po spustení práčky sa nedajú dvierka otvárať z prevádzkovo bezpečnostných dôvodov. Po ukončení všetkých pracovných cyklov a činností počkajte vždy 1 alebo 2 minúty kým bude možné otvoriť dvierka práčky, aby elektrický uzamykací mechanizmus mal čas na uvoľnenie zámky.</p>
Cyklus prania sa predlžuje Pretečenie aviváže Aviváž sa spotrebuje príliš rýchlo.	<p>Privela aviváže môže spôsobiť pretečenie</p>	<p>Čas prania sa môže meniť podľa množstva náplne prádla, tlaku a teploty vody a podľa ďalších okolností použitých v programe.</p> <p>Pri zistení nevyváženosti náplne alebo pri činnosti programu na odstránenie nadmerného penenia, sa môže čas prania predĺžiť.</p> <p>Dodržujte pokyny aby ste zabezpečili správne dávkovanie aviváže. Nenalievajte viac ako je čiara maximum.</p> <p>Pomaly zatvorte zásuvku na prací prostriedok. Neotvárajte zásuvku počas pracovného cyklu.</p>

S kôr než zavoláte odborný servis

Prejav poruch	Možná príčina	Riešenie
	<ul style="list-style-type: none"> • Nedostatočný zdroj vody na mieste. • Nie je úplne otvorený kohútik prívodu vody do práčky. • Hadica prívodu vody je zalomená. • Upchatý filter prívodu vody. 	<p>Skúste iný kohútik v dome. Kohútik otvorte úplne.</p> <p>Vyrovnajzte hadicu. Skontrolujte a vyčistíte filter.</p>
	<ul style="list-style-type: none"> • Odtoková hadica je upchatá alebo zalomená. • Odtokový filter je upchatý. 	<p>Vyčistíte a vyrovnajzte odtokovú hadicu. Vyčistíte filter.</p>
	<ul style="list-style-type: none"> • Náplň prádla je príliš malá. • Náplň prádla je nevyvážená. • Práčka je vybavená systémom zisťovania nevyváženosti a jej korekcie. Ak obsahuje náplň len ťažké kusy prádla ako kúpeľňové predložky, kúpacie úbory (froté), atď., tento systém môže zastaviť odstreďovanie alebo úplne prerušiť cyklus odstreďovania, pokiaľ je nevyváženosť príliš veľká aj po niekoľkých opakovaníach spustenia odstreďovania. • Pokiaľ je prádlo na konci cyklu odstreďovania príliš vlhké, pridajte do náplne niekoľko menších kúskov prádla na vyváženie a opakujte cyklus odstreďovania. 	<p>Pridajte 1 alebo 2 kusy podobného prádla pre lepšie vyváženie náplne v bubne. Upravte náplň tak, aby bolo umožnené správne odstreďovanie.</p>
	 <ul style="list-style-type: none"> • Sú dverka otvorené? 	<p>Uzatvorte dverka. *Ak nezmizne z displeja nápis „dE“, zavolajte odborný servis.</p>
		<p>Odpojte sieťový prívod a zavolajte odborný servis.</p>
	<ul style="list-style-type: none"> • Ak sa preplní práčka vodou pre chybný ventil, objaví sa na displeji nápis „FE“. 	<p>Uzatvorte kohútik prívodu vody. Odpojte sieťový prívod a zavolajte odborný servis.</p>
	<ul style="list-style-type: none"> • Pri poruche čidla úrovne vody sa zobrazí na displeji „PE“. 	
	<ul style="list-style-type: none"> • Preťaženie motora 	
	<ul style="list-style-type: none"> • Preťaženie motora 	
	<ul style="list-style-type: none"> • Práčka zaznamenala výpadok prúdu. 	



kôr než zavoláte odborný servis



Funkcia Smart Diagnóza je dostupná iba pre výrobky označené nálepkou 'SmartDiagnosis™'

POZN

V prípade mobilného telefónu s funkciou odrušenia nežiaducich zvukov nemusí funkcia Smart Diagnóza fungovať.

■ Použitie SmartDiagnosis™

- Používajte len túto funkciu, keď ste inštruovaný z call centra.
 - Prenosové zvuky podobné faxovým nemajú žiadny význam okrem call centra.
 - SmartDiagnosis™ nemožno aktivovať, ak práčka nie je zapnutá.
- Ak sa tak stane, riešenie problémov potom musí byť vykonané bez SmartDiagnosis™.
- Ak máte problémy s vašou práčkou, tak zavolajte do zákaznickeho informačného centra. Postupujte podľa usmernení agenta call centra a vykonajte nasledujúce kroky, ak ich vyžaduje:

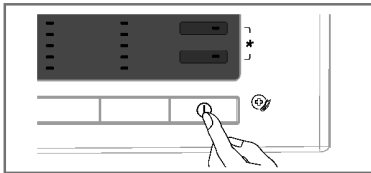

1. Zatláčajte tlačidlo Napájanie pre zapnutie práčky. Nestláčajte žiadne ďalšie tlačidlá a ani neotáčajte voličom pracích cyklov.

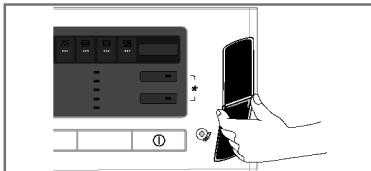

2. Keď k tomu dostanete pokyn od call centra, umiestnite mikrofón telefónu do tesnej blízkosti tlačidla Napájanie.

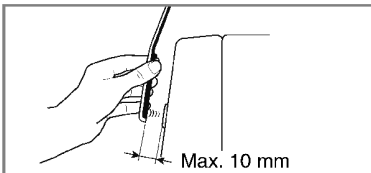
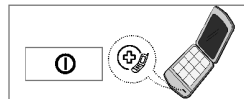

3. Stlačte a podržte tlačidlo "Teplota vody" po dobu troch sekúnd, a pritom stále držte mikrofón telefónu blízko tlačidla Napájanie.
4. Držte mikrofón telefónu na mieste, kým prenosový tón neskončí. Trvá to asi 17 sekúnd a na displeji sa odpočítava čas.
 - Pre dosiahnutie najlepšieho výsledku nepohybujte telefónom počas doby prenášania tónov.
 - Ak agent call centra nie je schopný získať presný záznam dát, môžete byť vyzvaní aby ste skúsili znova.
 - Ak počas prenosu stlačíte tlačidlo Napájanie, tak sa vypne SmartDiagnosis™.
5. Akonáhle je odpočítavanie na konci a tóny sa zastavili, tak môžete znovu pokračovať v rozhovore s agentom, ktorý Vám následne bude schopný pomôcť za pomoci využitia zaslaných informácií pre analýzu na volania do informačného zákaznickeho centra.

Záručné podmienky

Likvidácia vášho starého prístroja

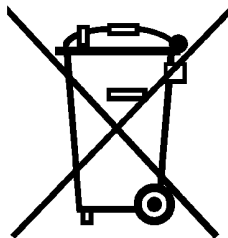

1. Keď sa na produkte nachádza tento symbol prečiarknutej smetnej nádoby s kolieskami, znamená to, že daný produkt vyhovuje európskej Smernici č. 2002/96/EC.
2. Všetky elektrické a elektronické produkty by mali byť zlikvidované oddelene od komunálneho odpadu prostredníctvom na to určených zberných zariadení, ktoré boli ustanovené vládou alebo orgánmi miestnej správy.
3. Správnu likvidáciu starých zariadení pomôžete predchádzať potenciálnym negatívnym následkom pre prostredie a ľudské zdravie.
4. Podrobnejšie informácie o likvidácii starých zariadení nájdete na miestnom úrade, v službe na likvidáciu odpadu alebo u predajcu, kde ste tento produkt zakúpili.



Pri likvidácii spotrebiča odrežte napájací kábel a zničte zástrčku.

Zablokujte detskú zámku, aby ste zabránili uviaznutiu malých detí vo vnútri práčky.

Čo nie je zahrnuté:

- Servisný výjazd do domácnosti, pri ktorom sa naučíte používať výrobok.
- Ak je výrobok pripojený k inému napätiu, ako je uvedené na typovom štítku.
- Ak je chyba spôsobená nehodou, zanedbaním, chybným používaním alebo bez ľudského zavinenia.
- Ak je chyba spôsobená inými faktormi, než je obvyklé domáce použitie alebo použitie v súlade s návodom.
- Poskytnutie inštrukcií k použitiu výrobku alebo zmena nastavení výrobku.
- Ak je chyba spôsobená škodcami ako napr. potkanmi, švábmi atď.
- Hluk a vibrácie, ktoré sú považované za normálne, napr. zvuk vypúšťanej vody, zvuk bubna alebo výstražné hlásenia.
- Náprava chýb pri inštalácii. Napríklad vyrovnanie výrobku, nastavenie čerpadla.
- Normálna údržba, ktorá je odporúčaná v návode.
- Odstránenie cudzích predmetov / látok z práčky, vrátane čerpadla a filtra prívodnej hadice, napríklad štrk, klinec, výstuže podprsienky, gombíky atď.
- Výmena poistiek alebo kabeláže v domácnosti alebo inštalátorske práce v domácnosti.
- Náprava neautorizovaných opráv.
- Náhodné alebo následné škody na osobnom majetku spôsobené prípadnými poruchami tohto výrobku.
- Na tento výrobok sa nevzťahuje záruka, ak je používaný na komerčné účely.
(Napríklad: Na verejných miestach, ako sú verejné sociálne zariadenia, ubytovne, školiace strediská, internáty)

Ak je produkt inštalovaný mimo bežnej servisnej oblasti, všetky náklady na dopravu spojené s opravou produktu alebo výmenou chybného dielu, budú hradené majiteľom výrobku.

