



Latvijas

Lietuvos

Eesti

English

Русский

# LIETOTĀJA ROKASGRĀMATA VEĻAS MAZGĀJAMĀ MAŠĪNA

Pirms veļas mazgājamās mašīnas lietošanas, lūdzu, rūpīgi izlasiet šo lietotāja rokasgrāmatu un saglabājiet to turpmākām uzziņām..

F14B8Q/TD(W)(1~9)  
F12B8Q/TD(W)(1~9)/S22B8QDW1  
F10B8Q/TD(W)(1~9)

P./nr.: MFL67463268  
Versija: 18122012.00

[www.lg.com](http://www.lg.com)

## P produkta funkcijas



### ■ Aizsardzība pret burzīšanos

Tā kā veļas tvertnes griešanās virziens ir mainīgs, tiek samazināta veļas burzīšanās iespēja.



### ■ Iebūvēts sildītājs

Iekšējais sildītājs automātiski uzsilda ūdeni līdz izvēlētajam ciklam piemērotākajai temperatūrai.



### ■ Ekonomiskāka, efektīvāka mazgāšanas sistēma

Ekonomiskā un efektīvā mazgāšanas sistēma atkarībā no ievietotās veļas daudzuma un ūdens temperatūras automātiski nosaka optimālo ūdens daudzumu un mazgāšanas laiku, tādējādi samazinot ūdens un elektroenerģijas patēriņu.



### ■ Taustiņu bloķēšanas funkcija

Taustiņu bloķēšanas sistēma ir paredzēta, lai neļautu bērniem nospiegt kādu no pogām, tādējādi mainot programmu tās darbības laikā.



### ■ Klusa ātruma regulēšanas sistēma

Sistēma automātiski pārkarāto veļas mazgājamā mašīnā ievietoto veļu un iestata veļas tvertnes griešanās ātrumu, samazinot griešanās trokšņa līmeni.



### ■ Sistēma Direct Drive

Uzlabotais bezsuku līdzstrāvas motors darbina mazgāšanas tvertni, neizmantojot siksnu un trīsi.



### ■ 6 motion (6 darbības)

Veļas mazgājamās mašīnas tvertne veic dažādas darbības vai šo darbību kombinācijas atkarībā no izvēlētas mazgāšanas programmas. Apvienojumā ar kontrolētu griešanās ātrumu un iespēju griezt tvertni gan pa kreisi, gan pa labi mazgāšanas efektivitāte ir būtiski uzlabota, ik reizi nodrošinot perfektu rezultātu.

## S aturs

Brīdinājumi .....	3
Specifikācijas .....	4
Uzstādīšana .....	5
Veļas apstrāde pirms mazgāšanas .....	11
Mazgāšanas līdzekļa pievienošana .....	12
Darbība .....	14
Veļas mazgājamās mašīnas lietošana .....	16
Apkope .....	23
Problēmu novēršanas norādījumi .....	27
Garantijas noteikumi .....	31

# B rīdinājumi

## PIRMS VEĻAS MAZGĀJAMĀS MAŠĪNAS LIETOŠANAS RŪPĪGI IZLASIET VISUS NORĀDĪJUMUS

### ▲ BRĪDINĀJUMS!

Jūsu drošībai ievērojiet visus šajā rokasgrāmatā minētos norādījumus, lai samazinātu sprādziena un elektriskās strāvas trieciena risku, kā arī novērstu īpašuma bojājumus, savainojumus un nāves gadījumus.

### SVARĪGI DROŠĪBAS NORĀDĪJUMI

**BRĪDINĀJUMS.** Lai veļas mazgājamās mašīnas lietošanas laikā samazinātu ugunsgrēka, elektriskās strāvas trieciena vai savainojumu risku, ievērojiet vispārīgos piesardzības pasākumus, kā arī tālāk minētos norādījumus:

- Pirms ierīces uzstādīšanas pārbaudiet, vai ierīcei nav ārēju bojājumu. Ja konstatējat bojājumus, neuzstādiet to.
- Neuzstādiet un neuzglabājiet veļas mazgājamo mašīnu nepiemērotā vietā.
- Nepieļaujiet vadības elementu nepareizu lietošanu.
- Nelaboļiet un nemainiet veļas mazgājamās mašīnas detaļas pats, ja vien tas nav norādīts apkopes norādījumos vai patstāvīgi veicama remonta ieteikumos, ar kuriem pirms tam iepazīnāties un protat tos izmantot.
- Nodrošiniet, lai veļas mazgājamās mašīnas tuvumā netiktu novietoti viegli uzliesmojoši materiāli, piemēram, papīrs, spalvas, audumi un ķīmikālijas.
- Ievērojiet īpašu piesardzību, ja ierīci lieto bērni vai tā tiek lietota bērnu tuvumā. Neļaujiet bērniem rotaļāties ar šo vai citu ierīci.
- Neļaujiet maziem mājdzīvniekiem tuvoties ierīcei.
- Neatstājiet veļas mazgājamās mašīnas lūku atvērtu.
- Ja atstāsiet to atvērtu, bērni var uzrāpties uz lūkas vai ielīst veļas mazgājamajā mašīnā.
- Nepieskarieties iekšējām veļas mazgājamās mašīnas sastāvdaļām tās darbības laikā. Pagaidiet, līdz tvertne pilnībā apstājas.
- Mazgāšanas rezultātā var samazināties audumu siltumizturība.
- Lai to nepieļautu, ņemiet vērā apgērba ražotāja sniegtos mazgāšanas un kopšanas norādījumus.
- Nemazgājiet un nežāvējiet veļas mazgājamā mašīnā izstrādājumus, ja pirms tam tie ir tīrīti, mazgāti, mērcēti vai notraipīti ar viegli uzliesmojošām vai sprādzienbīstamām vielām (piemēram, vasku, eļļu, krāsu, benzīnu, atkaukošanas līdzekļiem, žāvēšanas līdzekļiem, petroleju), kas var uzliesmot vai eksplodēt. Eļļa pēc mazgāšanas var palikt veļas tvertnē un žāvēšanas laikā izraisīt aizdegšanos. Tādēļ, neievietojiet veļas mazgājamā mašīnā eļļainas drēbes.
- Neaizcērtiet veļas mazgājamās mašīnas lūku strauji un nemēģiniet to atvērt ar spēku, ja tā ir bloķēta. Pretējā gadījumā var sabojāt veļas mazgājamo mašīnu.
- Ja veļas mazgājamā mašīna darbojas augstā temperatūrā, priekšējā lūka var būt ļoti karsta. Nepieskarieties tai.
- Lai samazinātu elektriskās strāvas trieciena risku, pirms ierīces remonta vai tīrīšanas atvienojiet to no elektrotīkla, izņemiet drošinātāju vai izslēdziet automātisko slēdzi.
- Atvienojot veļas mazgājamo mašīnu no elektrotīkla, nesatveriet strāvas kabeli, bet gan kabeļa kontaktspraudni. Pretējā gadījumā var sabojāt strāvas kabeli.
- Nekad nelietojiet veļas mazgājamo mašīnu, ja tā ir bojāta, nedarbojas pareizi, ir daļēji izjaukta, vai arī tai trūkst vai ir bojātas detaļas, tostarp bojāts strāvas vads vai kontaktspraudnis.
- Pirms atbrivojaties no nolietotas veļas mazgājamās mašīnas, atvienojiet to no elektrotīkla. Sabojājiet kontaktspraudni. Nogrieziet kabeli tieši pie ierīces, lai novērstu nepareizu lietošanu.
- Ja izstrādājums ir bijis zem ūdens, lūdzu, sazinieties ar klientu apkalpošanas centru. Pretējā gadījumā var rasties ugunsgrēka un elektriskās strāvas trieciena bīstamība.

**\* Kad ierīces lūka ir atvērta, nespiediet to pārāk stipri uz leju. Veļas mazgājamā mašīna var apgāzties.**

### SAGLABĀJIET ŠOS NORĀDĪJUMUS

#### ZEMĒŠANAS NORĀDĪJUMI

Šī ierīce ir jāiezemē. Zemējums palīdz samazināt elektriskās strāvas trieciena bīstamību ierīces nepareizas darbības vai bojājumu gadījumā un nodrošina elektrības novadīšanu pa atsevišķu zemējuma vadu ar vismazāko pretestību. Šī veļas mazgājamā mašīna ir aprīkota ar ierīci iezemējošu vadu un iezemēšanas spraudni. Strāvas kabeļa kontaktspraudnis ir jāpievieno sienas kontaktlīgzdai, kas uzstādīta un iezemēta atbilstoši spēkā esošiem vietējiem normatīviem.

- Neizmantojiet pieslēgšanai pagarinātāju un nemēģiniet ievietot strāvas kabeli neiezemētā kontaktlīgzdā.
- Ja piemērota kontaktlīgzda nav pieejama, sazinieties ar elektriķi.

**BRĪDINĀJUMS.** Nepareiza zemējuma vada pieslēgšana var izraisīt elektriskās strāvas triecienus. Ja rodas šaubas, vai ierīce ir pareizi pievienota zemējuma sistēmai, sazinieties ar kvalificētu elektriķi vai remontmeistaru. Nepārveidojiet barošanas kabeļa kontaktspraudni. Ja tas nav piemērots kontaktlīgzdai, sazinieties ar kvalificētu elektriķi, lai to nomainītu.

## Specifikācijas

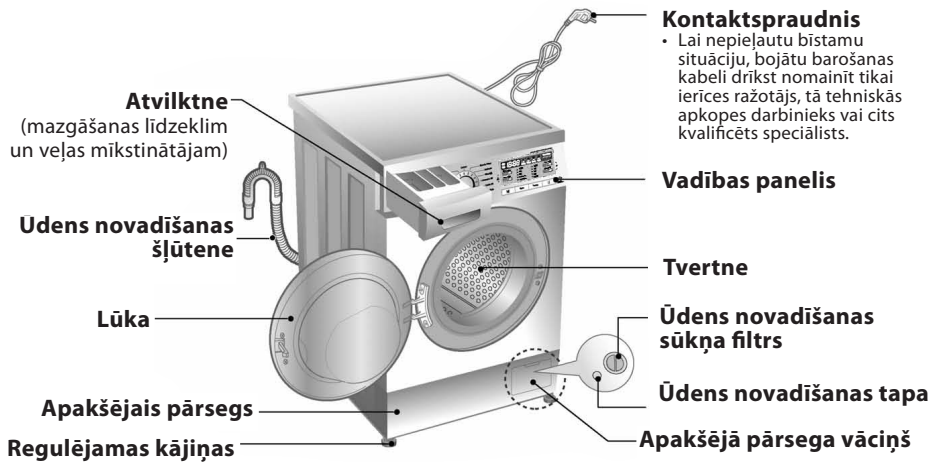

■ Nosaukums	: veļas mazģājamā mašina ar priekšējo ielādi
■ Barošanas avots	: 220–240 V, 50 Hz
■ Lielums	: 600 mm (P) x 550 mm (Dz) x 850 mm (A)
■ Svars	: 62 kg
■ Maks. jauda vatos	: 2100 W
	0,33 W (izslēģtā režīmā, gaidģšanas režģmā)
■ Mazģāšanas ietilpģba	: 7 kg [F14/12/10B8QD(W)(1~9)]/[S22B8QDW1] 8 kg [F14/12/10B8TD(W)(1~9)]
■ Veļas izgriešanas ātrums	: Rinse Hold (Skalošanas apturģšana)/No Spin (Bez veļas izgriešanas)/400/800/1400 [F14B8Q/TD(W)(1~9)] Rinse Hold (Skalošanas apturģšana)/No Spin (Bez veļas izgriešanas)/400/800/1200 [F1296Q/TD(W)(1~9)]/[S22B8QDW1] Rinse Hold (Skalošanas apturģšana)/No Spin (Bez veļas izgriešanas)/400/800/1000 [F10B8Q/TD(W)(1~9)]
■ Ūdens patģriņģ	: 49 ģ [F14/12/10B8QD(W)(1~9)]/[S22B8QDW1] 56 ģ [F14/12/10B8TD(W)(1~9)]
■ Pieļaujamaģ ūdens spģdiens	: 0,3–10 kgģ/cm <sup>2</sup> (30–1000 kPa)

\* Lai uzlabotu veļas mazģājamģs maģģnas kvalitģti, tģs izskats un tehnģskie dati var tģkt mainģti bez iepriekģģģa brģdinģģjuma.

### ■ Piederumi

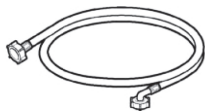

Ūdens ieplģdes šļģtene (1 gab.)



Uzgrieņģatslēģa

## Uzstādīšana

Neuzstādiet un neglabājiet veļas mazgājamo mašīnu vietā, kur temperatūra ir zemāka par 0 °C vai kur tā ir pakļauta nelabvēlīgiem laika apstākļiem.

Veļas mazgājamā mašīna ir jāiezemē saskaņā ar spēkā esošajiem noteikumiem un prasībām.

Ja ierīce tiek uzstādīta uz grīdsegas, grīdsega nedrīkst aizklāt starp veļas mazgājamo mašīnu un grīdu esošo spraugu.

Valstīs, kurās ir izplatīti prusaki vai citi parazīti, pievērsiet īpašu uzmanību tam, lai veļas mazgājamā mašīna vienmēr būtu tīra.

Prusaku vai citu parazītu izraisītu bojājumu novēršana neietilpst garantijas noteikumos.

### ■ Transportēšanai paredzētās skrūves

Lai aizsargātu veļas mazgājamo mašīnu transportēšanas laikā, ierīce tiek nostiprināta ar transportēšanai paredzētām skrūvēm.

- Pirms ierīces lietošanas noņemiet iesaiņojuma materiālus un transportēšanai paredzētās skrūves.

☞ Atbrīvojot ierīces pamatni no iesaiņojuma materiāliem, neaizmirstiet izņemt arī vidusdaļā uzstādīto papildu paliktņi.

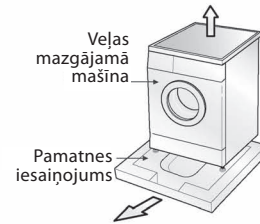

### ■ Transportēšanai paredzēto skrūvju izskrūvēšana

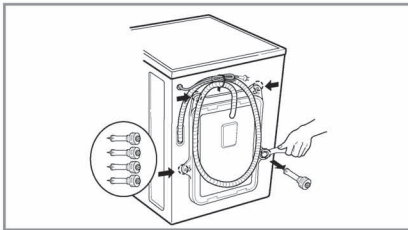

1. Lai transportēšanas laikā nepieļautu ierīces iekšējo detaļu bojājumus, veļas mazgājamā mašīna ir nostiprināta, izmantojot 4 transportēšanai paredzētās skrūves. Pirms iekārtas lietošanas izskrūvējiet tās un noņemiet arī gumijas aizbāžņus.

- Ja skrūves netiks izskrūvētas, tas var izraisīt veļas mazgājamās mašīnas vibrāciju, paaugstinātu trokšņa līmeni un nepareizu ierīces darbību.

2. Izskrūvējiet 4 skrūves, izmantojot komplektācijā iekļauto uzgriežņatslēgu.

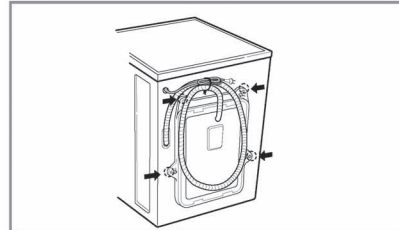

3. Izņemiet 4 skrūves un gumijas aizbāžņus, nedaudz tos pagriežot. Saglabājiet šīs 4 skrūves un uzgriežņatslēgu turpmākai lietošanai.

- Pirms veļas mazgājamās mašīnas transportēšanas ieskrūvējiet skrūves tām paredzētajās vietās.

4. Aizveriet atveres ar komplektā iekļautajiem vāciņiem.

# Uzstādīšana

## Uzstādīšanas vietas prasības

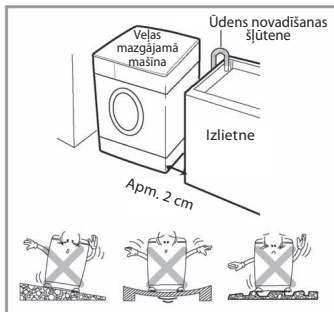

## Novietošana

Uzstādiet ierīci uz lidzenas, cietas grīdas.

Pārlicinieties, vai gaisa cirkulāciju ap veļas mazgājamo mašīnu nebloķē grīdsegas, paklāji un citi priekšmeti.

- Lai novērstu grīdas nelidzenumus, nenovietojiet zem veļas mazgājāmās mašīnas koka, kartona vai citu materiālu paliktņus.
- Ja veļas mazgājamā mašīna ir jāuzstāda blakus gāzes plītij vai ogļu plītij, starp ierīcēm jānovieto siltumizolējoša starpsienu (85x60 cm) ar foliju pārklāto pusi pret plīti.
- Neuzstādiet veļas mazgājamo mašīnu vietā, kur temperatūra var būt zemāka par 0 °C.
- Lūdzu, pārbaudiet, vai pēc uzstādīšanas veļas mazgājamai mašīnai varēs ērti piekļūt, ja būs vajadzīgs remonts.
- Izmantojot transportēšanas skrūvēm paredzēto uzgriežņatslēgu, noregulējiet ierīces kājiņas, lai nolīmeņotu veļas mazgājamo mašīnu, un starp ierīces augšējo vāku un darbvirsmu atstājat vismaz 20 mm atstarpi.

## Lidzena grīda:

Pieļaujamais grīdas slīpums zem visas veļas mazgājāmās mašīnas ir 1°

## Elektrobarošanas kontaktligzda:

Kontaktligzdai jāatrodas ne vairāk kā 1,5 m attālumā no veļas mazgājāmās mašīnas sānu malām. Nepievienojiet vienlaikus vienai kontaktligzdai vairākas ierīces, jo tas var izraisīt tīkla pārslodzi.

## Papildu atstarpe:

Ierīces sānos un aizmugurē ir jānodrošina brīva telpa. (10 cm: aizmugurē/2 cm: labajā un kreisajā pusē)

Nenovietojiet un neuzglabājiet uz veļas mazgājāmās mašīnas mazgāšanas līdzekļus.

Tie var sabojāt ierīces apdaru un vadības elementus.

## Informācija par BS kontaktspraudņa drošību (lietotājiem Lielbritānijā)

### SVARĪGI!

VADU KRĀSA ŠAJĀ STRĀVAS KABELĪ IR IZMANTOTA SASKAŅĀ AR ŠĀDU KĀRTĪBU:

**ZAĻA UN DZELTENĀ: ZEMĒJUMS**

**ZILA: NULLVADS**

**BRŪNA: FĀZE**

Šī ierīce ir jāiezemē

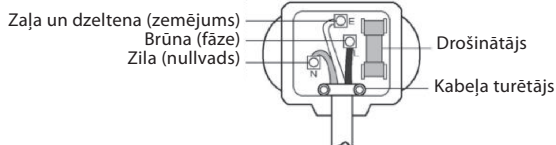

Tā kā vadu krāsa ierīces strāvas kabelī var neatbilst spaiļu krāsu marķējumiem kontaktspraudnī, rīkojieties šādi: Zaļās un dzeltenās krāsas vadam ir jābūt pievienotam kontaktspraudņa spaiļei, kas atzīmēta ar burtu E vai ar zemējuma simbolu (⊕), vai ir zaļā vai zaļā un dzeltenā krāsā.

Zilās krāsas vadam jābūt pievienotam spaiļei, kas atzīmēta ar burtu N vai ir melnā krāsā.

Brūnās krāsas vadam jābūt pievienotam spaiļei, kas atzīmēta ar burtu L vai ir sarkanā krāsā.

Ja ir izmantots 13 ampēru (BS 1363) kontaktspraudnis, ievietojiet 13 ampēru BS 1362 drošinātāju.

# U zstādīšana

## ■ Savienojums ar elektrotīklu

1. Nepievienojiet veļas mazgājamo mašīnu, izmantojot pagarinātāju vai dubulto adapteri.
  2. Lai nepieļautu bīstamu situāciju, bojātu barošanas kabeli drīkst nomainīt tikai ierīces ražotājs, tā tehniskās apkopes darbinieks vai cits kvalificēts speciālists.
  3. Pēc mazgāšanas vienmēr atvienojiet veļas mazgājamo mašīnu no elektrotīkla un atslēdziet ūdens padevi.
  4. Pievienojiet ierīci zemētai sienas kontaktligzdai saskaņā ar spēkā esošajiem elektroinstalācijas noteikumiem.
  5. Veļas mazgājamā mašīna ir jānovieto tā, lai kontaktligzda būtu ērti pieejama.
- Ierīces remontu drīkst veikt tikai kvalificēti speciālisti. Nekvalificētu personu veikts remonts var izraisīt ierīces bojājumus vai nopietnus darbības traucējumus. Sazinieties ar vietējo klientu apkalpošanas centru.
  - Neuzstādi veļas mazgājamo mašīnu telpās, kur temperatūra var būt zemāka par 0 °C. Sasauļus šļūtenes zem spiediena var pārsprāgt. Ja temperatūra ir zemāka par 0 °C, tas var negatīvi ietekmēt elektroniskos vadības elementus.
  - Ja ierīce tiek piegādāta ziemā un temperatūra ir zemāka par 0 °C: pirms veļas mazgājamās mašīnas lietošanas atstājiet to istabas temperatūrā vairākas stundas.

### UZMANĪBU!

Šo ierīci nedrīkst lietot bērni vai fiziski vai garīgi nespēcīgas personas bez attiecīgas uzraudzības. Neļaujiet bērniem spēlēties ar šo ierīci.

### UZMANĪBU!

#### UZMANĪBU! Strāvas kabelis

Lielāko daļu ierīču ieteicams pievienot atsevišķām kontaktligzdām. Tas nozīmē, ka ierīce jāpievieno tikai vienai elektrotīkla kontaktligzdai, kurai nav papildu kontaktrozešu vai nozarojumu. Lai pārliecinātos par pareizo izvēli, izlasiet lietotāja rokasgrāmatas tehnisko datu lappusi. Nepārslogojiet kontaktligzdas. Pārslodotas, bojātas sienas kontaktligzdas, pagarinātāji, atkailināti vadi, saplaisājusi vai bojāta strāvas kabeļu izolācija var būt bīstama. Šādi bojājumi var izraisīt elektriskās strāvas triecienu vai ugunsgrēku. Periodiski pārbaudiet strāvas kabeli un, ja konstatējat bojājumus, atvienojiet to no elektrotīkla. Nomainiet bojāto strāvas kabeli pret kabeli ar tādiem pašiem parametriem. Nepieļaujiet barošanas kabeļa fiziskus vai mehāniskus bojājumus, piemēram, kabeļa savērpšanas, samezģlošanas, saspiešanas, tā ievēršanu durvīs vai nokļūšanu zem kājām. Pievērsiet īpašu uzmanību kontaktspraudņiem, sienas kontaktligzdām, kā arī vietai, kur strāvas kabelis savienojas ar ierīci. Ja ierīcei tiek izmantots kabeļa pagarinātājs vai elektriska, pārnēsājama kontaktligzdas ierīce, tai jābūt novietotai tā, lai uz tās nenonāktu šļakatas vai mitrums.

## ■ Lai pieslēgtu ierīci ūdensvadam, izmantojiet tikai jaunas šļūtenes.

## ■ Ūdens padeves šļūtenes savienošana

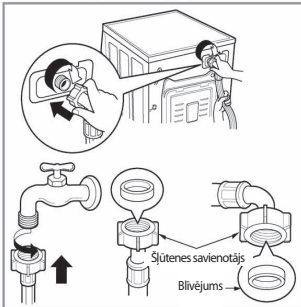

- ▶ Ūdens sistēmā esošajam ūdens spiedienam jābūt 30–1000 kPa robežās (0,3–10 kgf/cm<sup>2</sup>)
- ▶ Veicot ūdens ieplūdes šļūtenes pieslēgšanu vārstam, neatslēgojiet un nesagrūziet šļūteni.
- ▶ Ja ūdens spiediens pārsniedz 1000 kPa, ir jāuzstāda ierīce, kas pazemina spiedienu.
- Lai nepieļautu ūdens ieplūdes šļūtenē noplūdes, tiek izmantotas divas starplikas.
- Pārbaudiet šļūteni necaurlaidību, atgriežot līdz galam ūdenskrānu.
- Periodiski pārbaudiet šļūtenes stāvokli un, ja nepieciešams, nomainiet to.
- Pārbaudiet, vai šļūtene nav samezģojusies vai saspiesta.

### PIEZĪME

Ja pēc savienošana konstatējat ūdens noplūdi, vēlreiz veiciet iepriekš minētās darbības. Ūdens padevei izmantojiet parasto ūdenskrānu. Ja krānam ir kvadrātveida vai ļoti plats šķērsgriezums, noņemiet paplašinājuma gredzenu un pievienojiet šļūteni krānam, izmantojot savienotājelementu.

# Uzstādīšana

## Parasts krāns bez vītnes un uzskrūvējama ūdens ielūdes šļūtene

1. Atskrūvējiet fiksācijas skrūvi, lai pievienotu krānam.
2. Bīdīet savienotāju uz augšu, līdz gumijas blīvējums cieši apņem krānu. Pēc tam pievelciet 4 skrūves.
3. Bīdīet ūdens padeves šļūteni vertikāli uz augšu, lai šļūtenes gumijas blīvējums pilnībā pielāgotos krānam, un pēc tam pievelciet to virzienā pa labi.

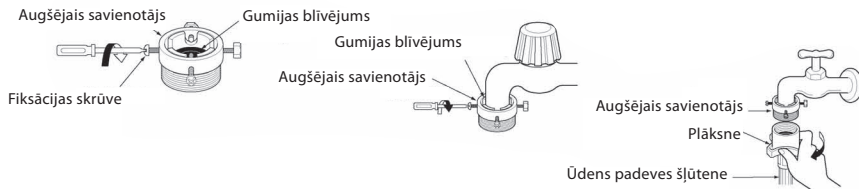

## Parasts ūdenskrāns bez vītnes un nofiksējama ūdens ielūdes šļūtene

1. Atskrūvējiet augšējā savienotāja skrūvi.
2. Bīdīet augšējo savienotāju uz augšu, līdz gumijas blīvējums cieši apņem krānu. Pēc tam pievelciet 4 skrūves.
3. Pievienojiet ūdens padeves šļūteni vidējam savienotājam, bidot plāksni uz leju.

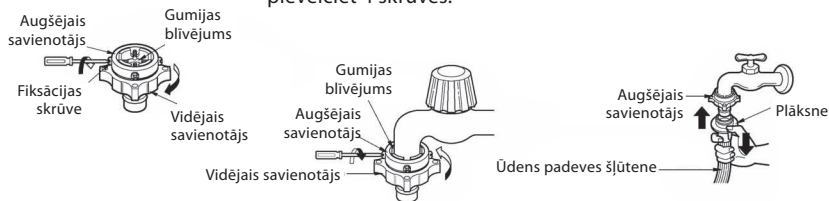

- Ja krāna diametrs ir liels, noņemiet pielāgošanas plāksni.
- Pagrieziet vidējo savienotāju, lai novērstu ūdens noplūdi.
- Pārbaudiet, vai šļūtenes savienotājā ir gumijas blīvējums.
- Lai atdalītu ūdens padeves šļūteni no vidējā savienotāja, aizgrieziet ūdenskrānu. Pēc tam, bidot plāksni uz leju, pavelciet uz leju arī šļūteni.

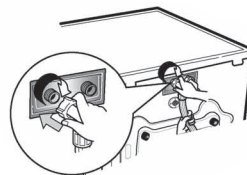
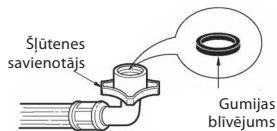
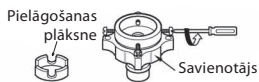

### Horizontāla ūdenskrāna lietošana

Horizontāls ūdenskrāns



Pagarināts ūdenskrāns



Taisnstūrveida ūdenskrāns



- Šai ierīcei ir tikai aukstā ūdens savienotājs.
- Pārbaudiet, vai šļūtene nav samezgļojusies vai saspiesta.



## Uzstādīšana

Šo ierīci nedrīkst izmantot uz kuģiem vai pārvietojamos objektos, piemēram, pārvietojamās mājās, lidmašīnās.

Ja ierīci neizmanto ilgāku laika periodu (piemēram, brīvdienās), aizgrieziet noslēdzošo krānu, it īpaši, ja tuvumā nav ierīkota grīdas novadcaurule.

Atbrīvojoties no nolietotas ierīces, nogrieziet strāvas kabeli un iznīciniet kontaktspraudni. Lai bērni nevarētu iekļūt ierīcē un tur ieslēgties, sabojājiet lūkas slēdzeni.

Iepakojuma materiāli (plēve, putuplasts) var būt bīstami bērniem. Pastāv nosmakšanas risks.

Glabājiet iesaiņojuma materiālus bērniem nepieejamās vietās.

### Ūdens novadīšanas šļūtenes uzstādīšana

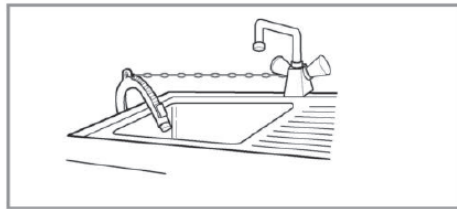
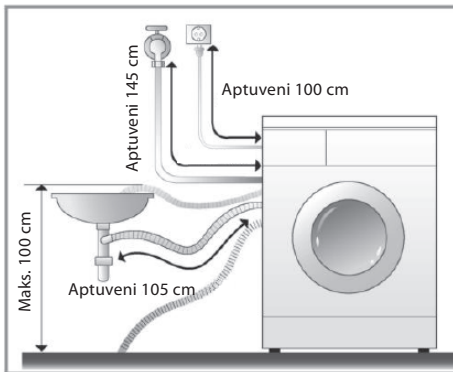

- Cieši nostipriniet ūdens aizplūdes šļūteni pie izlītnes ar auklu.
- Šādi nostiprinot šļūteni, nepieļausit grīdas bojājumus, kas rodas ūdens noplūdes laikā.

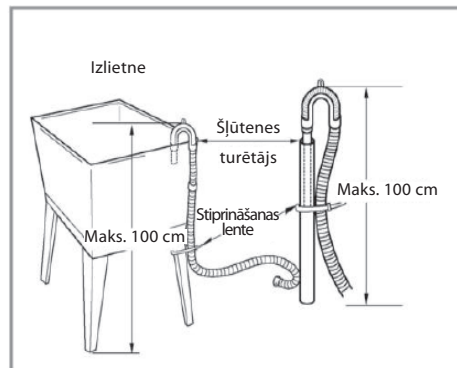
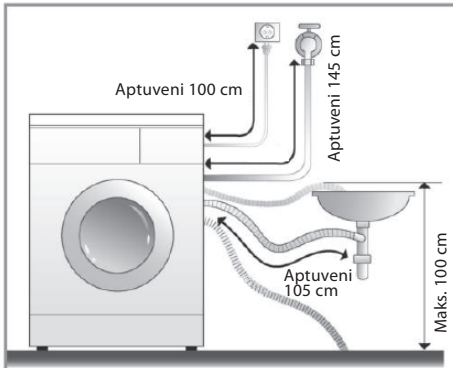

- Neuzstādi ūdens novadīšanas šļūteni augstāk par 100 cm no grīdas. Ūdens neaizplūst no veļas mazgājamās mašīnas vai arī tas aizplūst ļoti lēni.
- Šādi nostiprinot šļūteni, nepieļausit grīdas bojājumus, kas rodas ūdens noplūdes laikā.
- Ja ūdens aizplūdes šļūtene ir pārāk gara, nacentieties iebīdīt lieko daļu veļas mazgājamajā mašīnā. Tas var radīt lielāku trokšņa līmeni.

# Uzstādīšana

## ■ Horizontālā līmeņošana

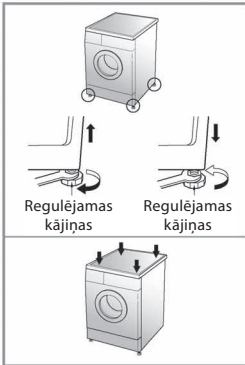

1. Lai nepieļautu vibrāciju un pārmērīgu trokšņa līmeni, veļas mazgājamā mašīna ir pareizi jānolīmeņo. Uzstādiet ierīci uz cietas, līdzenas grīdas, ieteicams telpas stūrī.

**PIEZĪME** Koka vai paceltās grīdas var izraisīt pārmērīgu vibrāciju un līdzsvara novirzes.

2. Ja grīda ir nelīdzena, noregulējiet regulējamās kājiņas (nenovietojiet zem kājiņām koka gabalus vai citus priekšmetus). Pārliedzinieties, vai visas četras kājiņas ir stabilas un saskaras ar grīdu, un pēc tam pārbaudiet ierīces horizontālo stāvokli (ar līmeņrādi).

※ **Tiklīdz veļas mazgājamā mašīna ir nolīmeņota, pievelciet kontruzgriežņus virzienā uz veļas mazgājamās mašīnas pamatni. Visiem kontruzgriežņiem ir jābūt pievilktiem.**

**PIEZĪME** Ja veļas mazgājamā mašīna tiek uzstādīta uz paaugstinājuma, tā ir cieši jānostiprina, lai nepieļautu apgāšanos.

※ **Diagonālā pārbaude**  
Piespiežot veļas mazgājamās mašīnas augšējā paneļa stūrus, ierīcei nevajadzētu saskrāpēt (lūzdu, pārbaudiet abus virzienus). Ja, veicot iepriekš minētās darbības, ierīci var saskrāpēt, noregulējiet kājiņas vēlreiz.

## ■ Betona grīdas

- Uzstādīšanas vietai jābūt tīrai, sausai un līdzenai.
- Uzstādiet veļas mazgājamo mašīnu uz cietas, līdzenas grīdas.

## ■ Flīžu grīdas (slidenas grīdas)

- Novietojiet katru ierīces kājiņu uz Tread Mate materiāla paliktņa un nolīmeņojiet veļas mazgājamo mašīnu (sagrieziet Tread Mate gumijas materiālu 70x70 mm daļās un novietojiet tās uz sausas flīžu grīdas vietā, kur paredzēta ierīces uzstādīšana).

※ **Tread Mate ir pašlīmējošs materiāls, kas tiek izmantots uz trepēm un kāpnēm, lai neslidētu.**

## ■ Koka grīdas (paceltās grīdas)

- Koka grīdas ir īpaši pakļautas vibrācijai.
- Lai nepieļautu vibrāciju, ieteicams novietot zem katras ierīces kājiņas gumijas paliktņus, kuru biezums ir vismaz 15 mm, un nostiprināt tos vismaz ar 2 koka listēm un skrūvēm.
- Ja iespējams, uzstādiet veļas mazgājamo mašīnu telpas stūrī, kur grīda ir stabilāka.

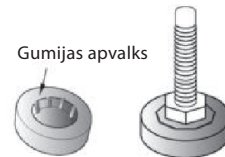

※ **Lai samazinātu vibrāciju, ievietojiet gumijas paliktņus.**

※ **Gumijas apvalkus (izstrādājuma nr. 4620ER4002B) var iegādāties uzņēmuma LG rezerves daļu nodaļā.**

### Svarīgi!

- Pareizi novietojot un nolīmeņojot ierīci, tā droši un efektīvi darbosies ilgus gadus.
- Veļas mazgājamai mašīnai jāatrodas pilnīgi horizontālā un stabilā stāvoklī.
- Tā darbības laikā nedrīkst svārstīties.
- Uzstādīšanas vietai jābūt līdzenai. Grīda nedrīkst būt ievaskota ar grīdas vasku un citām smērvielām.
- Nodrošiniet, lai ierīces kājiņas nekļūtu mitras. Ja tās ir mitras, ierīce var slidēt.

# Veļas apstrāde pirms mazgāšanas

## ■ Pirms pirmās veļas mazgāšanas reizes

Aktivizējiet pilnu veļas mazgāšanas ciklu, neievietojot veļu (izmantojot režīmu KOKVILNA 60 °C un pusi no mazgāšanas līdzekļa). Tas ļaus iztīrīt no tvertnes tajā palikušās rūpnieciskā ražošanas procesa paliekas un ūdeni.

## ■ Pirms mazgāšanas

### 1. Apģērba kopšanas etiķetes

Iepazīstieties ar apģērba apkopes etiķetēs esošo informāciju. Parasti tajās ir ietverta informācija par audumiem un pieļaujamiem mazgāšanas režīmiem.

### 2. Veļas šķirošana

Lai iegūtu labākos rezultātus, atdaliet veļu, kurai nepieciešams viens un tas pats mazgāšanas režīms. Dažāda auduma apģērbi jāmazgā atšķirīgā temperatūrā un ar atšķirīgu veļas izgriešanas ātrumu. Mazgājiet tumšus, gaišus un baltus audumus atsevišķi. Pretējā gadījumā var rasties krāsainu audumu izbalošana, kā arī balto audumu sakrāsošanās. Ja iespējams, nemazgājiet ļoti netīru veļu kopā ar vidēji netīru veļu.

Veļas netīrības pakāpe (ļoti netīra, vidēji netīra, nedaudz netīra)	Sašķirojiet veļu, ievērojot netīrības pakāpi.
Krāsa (balta, gaiša, tumša)	Atdaliet baltos audumus no krāsainajiem.
Plūksnas (veļa, kuru mazgājot, rodas plūksnas; veļa, kas uztver plūksnas)	Drēbes, no kurām atdalās plūksnas, jāmazgā atsevišķi.

### 3. Pirms veļas ievietošanas

■ Kombinējiet lielus un mazus veļas gabalus vienā mazgāšanas reizē. Vispirms ievietojiet lielus veļas gabalus. Lieli veļas gabali nedrīkst aizņemt vairāk par pusi no kopējā veļas apjoma.

Nemazgājiet apģērbus pa vienam. Tas var izraisīt veļas tvertnes nestabilitāti. Ievietojiet ierīcē vēl vienu vai divus līdzīgus apģērbus.



- Pārbaudiet, vai kabatas ir tukšas. Kabatās atstāti priekšmeti, piemēram, naglas, matadatas, sērkociņi, pildspalvas, monētas, atslēgas, var sabojāt gan veļas mazgājamo mašīnu, gan apģērbus.

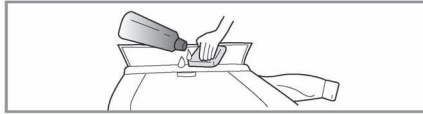

- Aizvelciet rāvējslēdzējus, aizāķējiet āķus un sasienuet auklas, jo tās var aizķerties aiz citiem apģērbiem.



- Lai atvieglotu mazgāšanu, apstrādājiet traipus un īpaši netīras vietas, piemēram, uz kreklu aprocēm vai apkaklītēm, ar ūdeni izšķīdinātu veļas pulveri.

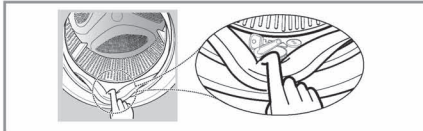

- Pārbaudiet, vai pelēkā, elastīgā lūkas blīvējuma ielocēs nav iesprūduši mazi apģērba gabali.
- Pārbaudiet, vai tvertnē nav palikuši mazi veļas gabali.



- Izņemiet visas drēbes, pretējā gadījumā blīvējums un drēbes var tikt sabojātas nākamās mazgāšanas laikā.

# Mazgāšanas līdzekļa pievienošana

## Mazgāšanas līdzekļa un veļas mīkstinātāja pievienošana

### 1. Mazgāšanas līdzekļa atvilktnes nodalījumi

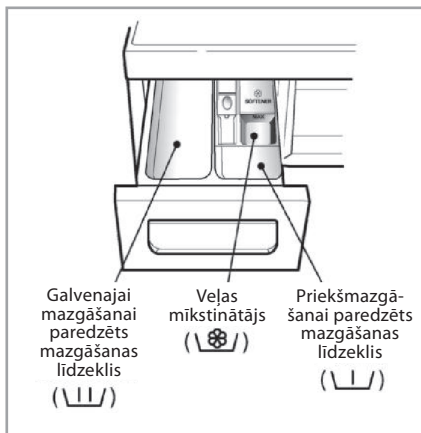

Tikai galvenā mazgāšana → U/L  
Priekšmazgāšana un galvenā mazgāšana → U/L • U/L

#### BRĪDINĀJUMS

Glabājiet visus mazgāšanas līdzekļus bērniem nepieejamās vietās, jo pastāv saindēšanās risks. Liela daudzuma mazgāšanas līdzekļa, balinātāja vai veļas mīkstinātāja lietošana var izraisīt ūdens pārplūdi. Lietojiet atbilstošu mazgāšanas līdzekļa daudzumu.

### 2. Veļas mīkstinātāja pievienošana

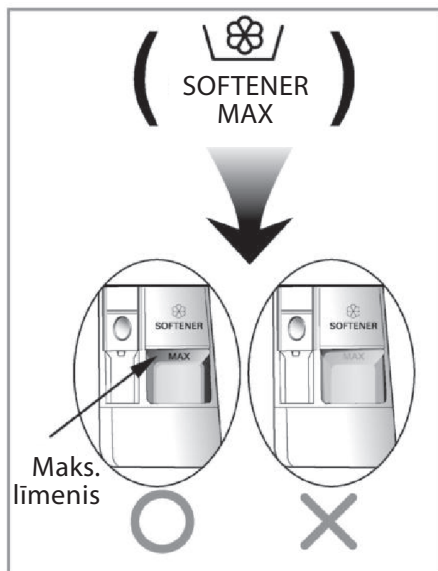

- Nepārsniedziet maksimālās iepildīšanas atzīmi. Liela daudzuma veļas mīkstinātāja iepildīšana var izraisīt tā priekšlaicīgu ieplūdi un tādējādi notraipīt veļu. Mazgāšanas līdzekļa atvilktni veļas mazgājamā mašīnā iebidiet lēnām.
- Neatstājiet veļas mīkstinātāju nodalījumā ilgāk par 2 dienām (tas var sastingt).
- Veļas mīkstinātājs tiks pievienots pēdējās skalošanas laikā.
- Neizvelciet atvilktni ūdens padeves laikā.
- Neizmantojiet šķīdinātājus (benzolu u.c.).

**PIEZĪME** Nelejiet veļas mīkstinātāju tieši uz drēbēm.

# Mazgāšanas līdzekļa pievienošana

## 3. Mazgāšanas līdzekļa dozēšana

- Mazgāšanas līdzeklis ir jālieto atbilstoši mazgāšanas līdzekļa ražotāja instrukcijai un jāizvēlas atbilstoši auduma veidam, krāsai, netīrības pakāpei, kā arī mazgāšanas temperatūrai.
- Mazgāšanas līdzeklis un mazgāšanas temperatūra ir jāizvēlas atbilstoši informācijai, kas norādīta uz drēbju etiķetes.
- Mazgāšanai izmantojiet tikai veļas mazgājamām mašīnām paredzētos mazgāšanas līdzekļus:
  - Universālie veļas pulveri visu tipu audumiem (Auksts – 95°C).
  - Veļas pulveri smalkiem audumiem (Auksts — 40°C).
  - Šķidrie mazgāšanas līdzekļi visu tipu audumiem (Auksts — 95°C) vai tikai vilnai paredzētie mazgāšanas līdzekļi (Auksts — 40°C).
- Baltu audumu mazgāšanai var izmantot mazgāšanas līdzekļus ar balinātāju.
- Ja tiek izmantots liels mazgāšanas līdzekļa daudzums, veidojas putas, kas pasliktina mazgāšanas rezultātu un rada papildu slodzi ierīces motoram.
- Lai sasniegtu labākos rezultātus, ieteicams izmantot pulverveida mazgāšanas līdzekli.
- Ja vēlaties izmantot šķidro mazgāšanas līdzekli, ņemiet vērā mazgāšanas līdzekļa ražotāja norādījumus.
- Šķidro mazgāšanas līdzekli var iepildīt tieši galvenajā mazgāšanas līdzekļa nodalījumā, ja mazgāšanas cikls tiek sākts nekavējoties.
- Lūdzu, nelietojiet šķidro mazgāšanas līdzekli, ja izmantojat funkciju "Time Delay 1" (Laika aizkave), jo šķidrums var sastingt, vai arī izvēlaties programmu Pre Wash (Priekšmazgāšana).
- Ja rodas pārāk daudz putu, lūdzu, samaziniet izmantotā mazgāšanas līdzekļa daudzumu.
- Mazgāšanas līdzekļa daudzums var mainīties atkarībā no ūdens temperatūras, ūdens cietības pakāpes, veļas daudzuma un netīrības pakāpes. Lai sasniegtu labākos rezultātus, nepieļaujiet liela putu daudzuma veidošanos.

### BRĪDINĀJUMS

Nepieļaujiet mazgāšanas līdzekļa sastingšanu.

Tas var radīt aizsērējumus, pasliktināt skalošanu vai radīt nepatīkamu aromātu.



- Pilna ielāde: atbilstoši ražotāja norādījumiem.
- Daļēja ielāde: 3/4 no ieteiktā daudzuma.
- Minimāla ielāde: 1/2 no pilnās ielādes.

- Mazgāšanas līdzeklis tiek pievienots ūdenim mazgāšanas cikla sākumā.

## 4. Ūdens mīkstinātāja pievienošana



- Lai samazinātu lietotā mazgāšanas līdzekļa daudzumu vietās, kur ir īpaši augsta ūdens cietības pakāpe, var lietot ūdens mīkstinātāju, piemēram, katlakmens noņemšanas līdzekli (piemēram, Calgon). Izmantojiet tikai uz iepakojuma norādīto līdzekļa daudzumu.
 

Vispirms pievienojiet mazgāšanas līdzekli un pēc tam ūdens mīkstināšanas līdzekli.
- Lietojiet mīkstum ūdenim paredzētu mazgāšanas līdzekļa daudzumu.

## 5. Tablešu lietošana

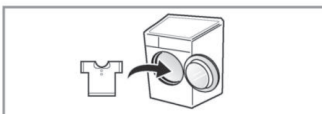
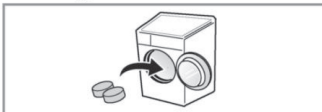

- 1) Atveriet lūku un ievietojiet tabletes veļas tvertnē.
- 2) Ievietojiet veļu tvertnē un aizveriet lūku.

## Darbība

### ■ Ieteicamā mazgāšanas programma atbilstoši veļas veidam.

Programma	Auduma veids	Atbilstoša temp.	Papildiespēja	Maksimāla ielāde
<b>Cotton (Kokvilna)</b>	Krāsnoturīgi apģērbi (krekli, naktskrekli, pidžamas utt.) un mazliet netīri kokvilnas apģērbi (apakšveļa).	60 °C (No auksta līdz 95 °C)	- Medic Rinse (Higiēniskā skalošana) - Pre Wash (Priekšmazgāšana) - Crease Care (Pretburzīšanās funkcija) - Intensive (Intensīvā programma)	Novērtējums
<b>Cotton Eco (Kokvilnas)</b>		40 °C (No auksta līdz 60 °C)		
<b>Baby Care (Bērnu drēbes)</b>	Zīdaiņu drēbes.	60 °C (No auksta līdz 95 °C)		6,0 kg
<b>Skin Care (Ādai saudzīga)</b>	Apģērbi, kam ir tiešs kontakts ar ādu, piemēram, apakšveļa, autiņi, dvieļi, gultasveļa, spilvendrānas un matraču pārvalki.	40 °C (No auksta līdz 60 °C)		Novērtējums
<b>Easy Care (Viegli kopjama veļa)</b>	Poliamīds, akrils, poliesteris.			4,0 kg
<b>Mix (Dažāda veļa)</b>	Dažādi audumi, izņemot speciālos materiālus (zīds/smalkveļa, sporta apģērbs, tumši apģērbi, vilna, segas/aizkari).	40 °C (No auksta līdz 40 °C)		4,0 kg
<b>Duvet (Segas)</b>	Kokvilnas gultasveļa, izņemot speciālos materiālus (smalkveļa, vilna, zīds u.c.) ar pildījumu: dūnu segas, spilveni, segas, dīvānu pārsegi ar nelielu pildījumu.			Viena atsevišķa izmēra
<b>Sports Wear (Sporta apģērbs)</b>	Coolmax, mikrošķiedras audums (Gore-tex), flīss un Sympatex.			2,0 kg
<b>Wool (Vilna)</b>	Veļas mazgājamajā mašīnā mazgājami vilnas audumi no smalkvilnas.			- Crease Care (Pretburzīšanās funkcija) - Intensive (Intensīvā programma)
<b>Intensive 60 (Intensīvā)</b>	Kokvilna un jaukti audumi.			60 °C (No auksta līdz 60 °C)
<b>Delicate</b>	Smalka veļa, ko var viegli sabojāt.	30 °C (No auksta līdz 40 °C)	3,0 kg	
<b>Quick 30 (Ātrā)</b>	Mazliet netīra krāsaina veļa.		2,0 kg	

## Darbība

- \* **Ūdens temperatūra:** izvēlieties mazgāšanas ciklu ūdens temperatūru.  
Ievērojiet apģērba ražotāja apkopes birkās minētos veļas mazgāšanas norādījumus.
- \* **Intensive:** lai palielinātu efektivitāti, mazgājot īpaši netīru veļu, izmantojiet programmas Intensive (Intensīvā) iespēju.
- \* **Pre Wash:** ja jāmazgā ļoti netīra veļa, ieteicams izmantot iespēju Pre Wash (Priekšmazgāšana).
- \* **Crease Care:** ja vēlaties novērst audumu burzīšanos, izvēlieties pogu Crease Care (Pretburzīšanās funkcija).
- \* **Medic Rinse:** lai pēc skalošanas iegūtu tīrāku veļu, var izvēlēties iespēju Medic Rinse (Higiēniskā skalošana).
- \* Iestatiet programmu uz "Cotton Eco 40°C + Intensive (Half Load)", "Cotton Eco 60°C + Intensive (Half Load)", "Cotton Eco 60°C + Intensive (Full Load)", lai veiktu testēšanu saskaņā ar EN60456 un direktīva 1015/2010.  
- Standarta 60°C kokvilnas programma: Cotton Eco + 60°C + Intensive.  
- Standarta 40°C kokvilnas programma: Cotton Eco + 40°C + Intensive.  
(Šīs ir visefektīvākās programmas attiecībā uz kombinēto elektroenerģijas un ūdens patēriņu šāda tipa kokvilnas veļas mazgāšanai.)  
\* Faktiskā ūdens temperatūra var atšķirties no norādītā cikla temperatūras.
- \* Testa rezultāti ir atkarīgi no ūdens spiediena, ūdens cietības, ievadītā ūdens temperatūras, telpas temperatūras, veļas tipa un daudzuma, netīrības pakāpes, izmantotā mazgāšanas līdzekļa, elektroenerģijas padeves svārstībām un izvēlētajām papildiespējām.



Šīs veļas mazgājamās mašīnas vilnas izstrādājumu mazgāšanas ciklu uzņēmums Woolmark ir apstiprinājis ar veļas mazgājamo mašīnu mazgājamo Woolmark izstrādājumu mazgāšanai, pieņemot, ka veļa tiek mazgāta atbilstoši veļas kopšanas etiķetēs minētajiem norādījumiem un veļas mazgājamās mašīnas M0801 ražotāja noteikumiem.

- \* **Piezīmes.** Ieteicams lietot neitrālu mazgāšanas līdzekli.  
Vilnas izstrādājumu mazgāšanas ciklā tiek veikti lēni apgriezieni un saudzīga veļas izgriešana.



Informācija par galvenajām mazgāšanas programmām ar daļēju ielādi

Programma	Laiks minūtēs	Atlikušais mitrums		Ūdens litros (atzīme)	Elektroenerģija kWh (atzīme)
		1400 apgr./min.	1200/1000 apgr./min		
Cotton (40 °C)	94	44%	53%	39	0,66
Cotton Eco (60 °C)	120	44%	53%	49	0,74
Skin Care (40 °C)	105	44%	53%	39	0,66

# Veļas mazgājamās mašīnas lietošana

Funkcija SmartDiagnosis™ ir pieejama tikai izstrādājumiem ar SmartDiagnosis™ zīmi.

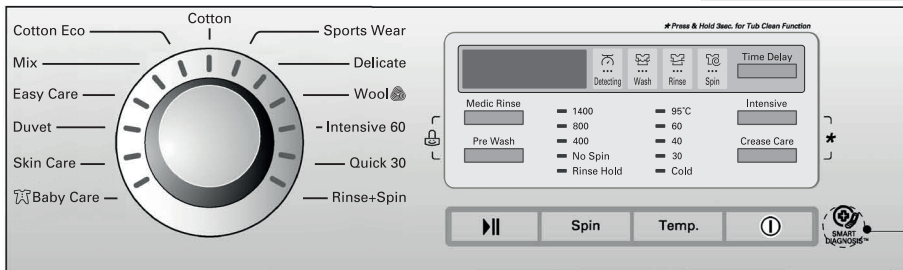

## 1. Ieslēdzot ierīci, tiek automātiski izvēlēts kokvilnas mazgāšanas cikls.

- Nospiediet **ieslēgšanas/izslēgšanas** pogu, lai ieslēgtu veļas mazgājamo mašīnu.
- Nospiediet pogu **Sākt/pauze**.
- Sākotnējie nosacījumi
  - **Mazgāšana** ( ㉟ ): galvenā mazgāšana
  - **Skalošana** ( ㉞ ): 3 reizes
  - **Veļas izgriešana** ( ㉟ ):
    - 1400 apgr./min. [F14B8Q/TD(W)(1~9)]
    - 1200 apgr./min. [F12B8Q/TD(W)(1~9)]/[S22B8QDW1]
    - 1000 apgr./min. [F10B8Q/TD(W)(1~9)]
  - **Ūdens temperatūra**: 60 °C
  - **Programma**: Cotton (Kokvilna)

## 2. Manuālā izvēle

- Nospiediet ieslēgšanas/izslēgšanas pogu, lai ieslēgtu veļas mazgājamo mašīnu.
- Izvēlieties nosacījumus, griežot programmu pārslēgu un nospiežot atbilstošās pogas.

**Lai izvēlētos nosacījumus, lūdzu, skatiet informāciju 16.–21. lpp.**

- Nospiediet pogu **Sākt/pauze**.



- Skaņas signāla ieslēgšanas/izslēgšanas funkciju var iestatīt, veļasmašīnas darbības laikā nospiežot pogu **Time Delay** (Laika aizkave) (aptuveni trīs sekundes).



# Veļas mazgājamās mašīnas lietošana

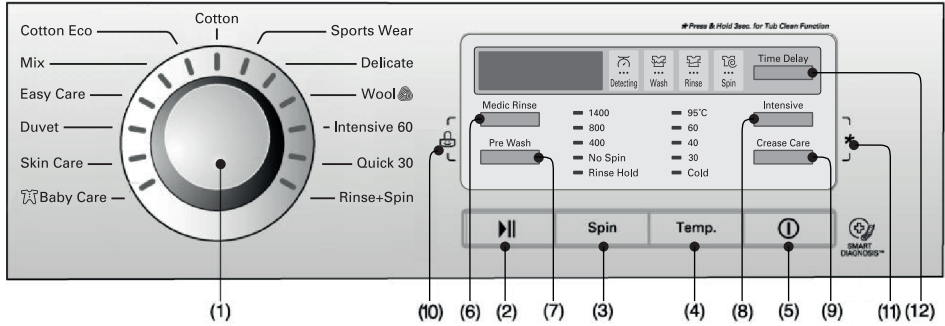

- (1) Pārslēgs: programmas
- (2) Poga: Sākt/pauze
- (3) Poga: Spin (Veļas izgriešana)
- (4) Poga: Temperatūra
- (5) Poga: ieslēgšana/izslēgšana
- (6) Poga: Medic Rinse (Higiēniskā skalošana)
- (7) Poga: Pre Wash (Priekšmazgāšana)
- (8) Poga: Intensive (Intensīvā programma)
- (9) Poga: Crease Care (Pretburzīšanās funkcija)
- (10) Taustiņu bloķēšana bērnu drošībai
- (11) Tvertnes tīrīšana
- (12) Poga: Time Delay (Laika aizkave)

## Ieslēgšana/izslēgšana



### 1. Ieslēgšana/izslēgšana

- Lai ieslēgtu vai izslēgtu ierīci, nospiediet ieslēgšanas/izslēgšanas pogu.
- Lai atceltu funkciju Time Delay (Laika aizkave), nospiediet ieslēgšanas/izslēgšanas pogu.

### 2. Sākotnējā programma

- Nospiežot ieslēgšanas/izslēgšanas pogu, veļas mazgājamā mašīna pārslēdzas uz programmu Cotton (Kokvilna) un citiem sākotnējiem stāvokļiem.
- Tādēļ, ja vēlaties turpināt mazgāšanas ciklu, nemainot programmu, nospiediet pogu **Sākt/pauze**, un darbība tiks turpināta.

#### Sākotnējā programma

- [F14B8Q/TD(W)(1~9)]**  
-Programma Cotton (Kokvilna)/Main Wash (Galvenā mazgāšana)/Normal Rinse (Parastā skalošana)/1400 apgr./min./60 °C
- [F12B8Q/TD(W)(1~9)]/[S22B8QDW1]**  
-Programma Cotton (Kokvilna)/Main Wash (Galvenā mazgāšana)/Normal Rinse (Parastā skalošana)/1200 apgr./min./160 °C
- [F10B8Q/TD(W)(1~9)]**  
-Programma Cotton (Kokvilna)/Main Wash (Galvenā mazgāšana)/Normal Rinse (Parastā skalošana)/1000 apgr./min./60 °C

## Programma

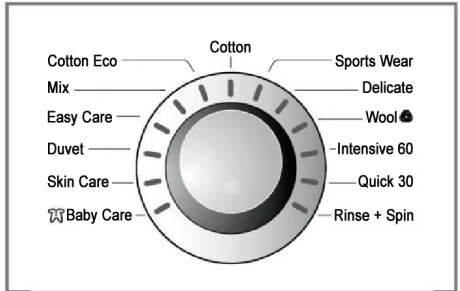

- Atkarībā no veļas veida ir pieejamas 13 programmas.
- Izvēloties programmu, iedegas attiecīgais indikators.
- Nospiežot pogu **Sākt/pauze**, tiek automātiski izvēlēta programma Cotton (Kokvilna).
- Pagriēžot programmu pārslēgu, tiek izvēlēta programmas šāda secība:  
"Cotton-Sports Wear-Delicate-Wool -Intensive 60-Quick 30-Rinse+Spin-Baby Care Skin Care-Duvet-Easy Care-Mix-Cotton Eco".

Informāciju par katrai programmai atbilstošo veļas veidu skatiet 14. lpp.

# Veļas mazgājamās mašīnas lietošana

## Sākšana/pauze



### 1. Sākšana

- Poga **Sākt/pauze** ir paredzēta mazgāšanas programmas ieslēgšanai vai apturēšanai.

### 2. Pauze

- Ja nepieciešams īslaicīgi apturēt mazgāšanas procesu, nospiediet pogu Sākt/pauze.
- Pēc šīs pogas nospiešanas, veļas mazgājamā mašīna automātiski izslēgsies pēc 4 minūtēm.
- **Piezīme.** Izvēloties Pause (Pauze) vai mazgāšanas cikla beigās, lūka neatvēršies 1 vai 2 minūtes.

## Lūkas bloķēšana



- Ja veļas mazgājamās mašīnas lūka ir bloķēta, iedegas indikators.
- Lai atvērtu lūku, nospiediet pogu Sākt/pauze, un ierīces darbība tiks apturēta.
- Lūku varēs atvērt pēc neilga brīža.

## Noteikšana



- Kamēr displejā ir redzams paziņojums "Detecting" (Noteikšana), veļas mazgājamās mašīnas veļas tvirtne lēni griežas un nosaka ievietotās veļas daudzumu. Šis process ilgst vairākas sekundes.
- Pieejama programmām Cotton, Baby Care, Skin Care, Easy Care, Mix, Cotton Eco.

## Papildiespēja

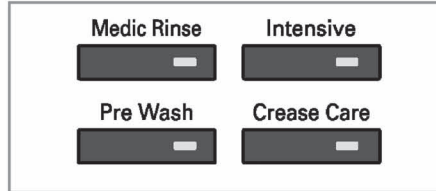

- Nospiežot attiecīgās iespējas pogu, var izvēlēties visas iespējas funkcijas.

### 1. Medic Rinse (Higiēniskā skalošana)

- Lai pēc skalošanas iegūtu tīrāku veļu, var izvēlēties iespēju Medic Rinse (Higiēniskā skalošana).
- To var izvēlēties visām programmām, izņemot programmām Sports Wear, Delicate, Wool, Intensive 60, Quick 30, Duvet.

### 2. Pre Wash (Priekšmazgāšana)

- Ja jāmazgā ļoti netīra veļa, var palielināt mazgāšanas intensitāti, izvēloties programmu Pre Wash (Priekšmazgāšana).
- Programma Pre Wash ir pieejama programmām Cotton, Baby Care, Skin Care, Easy Care, Mix, Cotton Eco.

### 3. Intensive (Intensīvā)

- Ja jāmazgā ļoti netīra veļa, var palielināt mazgāšanas efektivitāti, izvēloties iespēju Intensive (Intensīvā).
- Izvēloties iespēju Intensive (Intensīvā), atkarībā no izvēlētās programmas mazgāšanas laiks tiks pagarināts.

### 4. Crease Care (Pretburzīšanās funkcija)

- Ja vēlaties novērst audumu burzīšanos, izvēlieties šo pogu un veļas izgriešanas ātrumu.

*Iedegsies attiecīgais indikators.*

# Veļas mazgājamās mašīnas lietošana

## Taustiņu bloķēšana bērnu aizsardzībai

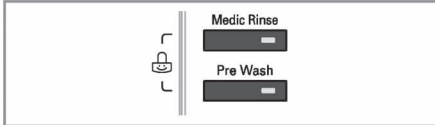

Izvēlieties šo iespēju, ja vēlaties bloķēt vadības taustiņus no nejaušas nospiešanas un funkciju aktivizēšanas.

- Taustiņu bloķēšanas funkciju var iestatīt, vienlaikus nospiežot pogu **Medic Rinse** (Higiēniskā skalošana) un **Pre Wash** (Priekšmazgāšana) (aptuveni trīs sekundes).

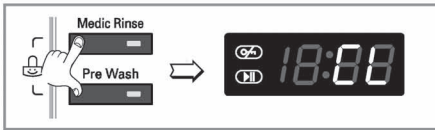

- Lai deaktivizētu taustiņu bloķēšanu, vēlreiz vienlaikus nospiediet un turiet pogu **Medic Rinse** (Higiēniskā skalošana) un **Pre Wash** (Priekšmazgāšana) (aptuveni trīs sekundes).

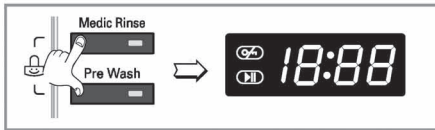

- Pārslēgšanās uz vajadzīgo programmu taustiņu bloķēšanas režīmā
1. Vēlreiz vienlaikus nospiediet un turiet pogu **Medic Rinse** (Higiēniskā skalošana) un **Pre Wash** (Priekšmazgāšana) (aptuveni trīs sekundes).
  2. Nospiediet pogu **Sākt/pauze**.
  3. Izvēlieties vajadzīgo programmu un vēlreiz nospiediet pogu **Sākt/pauze**.

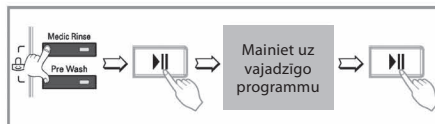

- Taustiņu bloķēšanas funkciju var iestatīt jebkurā laikā, un to var deaktivizēt tikai ar taustiņu bloķēšanas atcelšanu. Barošanas izslēgšana un darbības kļūdas neietekmēs taustiņu bloķēšanas funkciju.

## Tvertnes tīrīšana (\*)



Tvertnes tīrīšana funkciju var iestatīt, vienlaikus nospiežot un turot pogu **Intensive** (Intensīvā) un **Crease Care** (Pretburzīšanās funkcija).

Ja ir iestatīta tvertnes tīrīšanas programma, displejā ir redzams paziņojums "Ł Ł Ł" (un nevienu no pogām nevar izmantot).



Tvertnes tīrīšana ir veļas mazgājamās mašīnas iekšpuses tīrīšanai paredzēts cikls. Šis cikls patērē vairāk ūdens un izmanto lielāku centrifūgas apgriezumu skaitu. Veiciet šo ciklu regulāri.

### Kā lietot tvertnes tīrīšanas ciklu:

1. Izņemiet no veļas mazgājamās mašīnas veļu un aizveriet lūku.
2. Atveriet dozatora nodaļumu un galvenās mazgāšanas nodaļumā iepildiet katlakmens attīrīšanas līdzekli (Calgon).

**PIEZĪME.** Neiepildiet mazgāšanas līdzekļus mazgāšanas līdzekļu nodaļumos. Pretējā gadījumā var uzkrāties pārmērīgas mazgāšanas līdzekļu putas rasties noplūdes.

3. Mazgāšanas līdzekļa atvilktni veļas mazgājamā mašīnā iebidiet lēnām.
4. Ieslēdziet ierīci un nospiediet un turiet pogu **Intensive** (Intensīvā programma) un **Crease Care** (Pretburzīšanās funkcija) 3 sekundes. Pēc tam gaismas diožu displejā tiek parādīts "Ł Ł Ł".
5. Lai sāktu, nospiediet pogu **Sākt/pauze**.
6. Kad cikls ir pabeigts, atstājiet lūku atvērtu, lai veiktu lūkas atvēruma, elastīgā blīvējuma un lūkas stikla nosusināšanu.

**⚠ UZMANĪBU!** Neļaujiet maziem bērniem tuvoties ierīcei, ja tās lūka ir atvērta.

# Veļas mazgājamās mašīnas lietošana

## Veļas izgriešana (🌀)

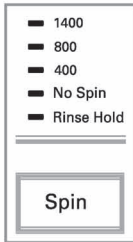

[F14B8Q/TD(W)(1~9)]

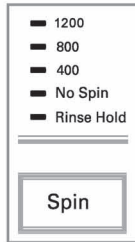

[F12B8Q/TD(W)(1~9)]  
[S22B8QDW1]

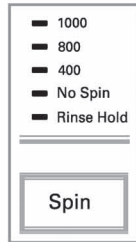

[F10B8Q/TD(W)(1~9)]

Ja ir izvēlēta veļas izgriešanas programma, izgriešanas ātrumu var izvēlēties, nospiežot pogu Spin.

### 1. Veļas izgriešanas ātruma izvēle

Veļas izgriešanas ātrums ir pieejams atkarībā no izvēlētās programmas.

#### [F14B8Q/TD(W)(1~9)]

- Cotton, Intensive 60, Quick 30, Rinse+Spin, Skin Care, Mix, Cotton Eco

Rinse Hold (Skalošanas apturēšana) - No Spin (Bez veļas izgriešanas) - 400 - 800 - 1400

- Sportswear, Delicate, Wool 🌀 Baby Care Duvet, Easy care

Rinse Hold (Skalošanas apturēšana) - No Spin (Bez veļas izgriešanas) - 400 - 800

#### [F12B8Q/TD(W)(1~9)]/[S22B8QDW1]

- Cotton, Intensive 60, Quick 30, Rinse+Spin, Skin Care, Mix, Cotton Eco

Rinse Hold (Skalošanas apturēšana) - No Spin (Bez veļas izgriešanas) - 400 - 800 - 1200

- Sportswear, Delicate, Wool 🌀 Baby Care Duvet, Easy care

Rinse Hold (Skalošanas apturēšana) - No Spin (Bez veļas izgriešanas) - 400 - 800

#### [F10B8Q/TD(W)(1~9)]

- Cotton, Intensive 60, Quick 30, Rinse+Spin, Skin Care, Mix, Cotton Eco

Rinse Hold (Skalošanas apturēšana) - No Spin (Bez veļas izgriešanas) - 400 - 800 - 1000

- Sportswear, Delicate, Wool 🌀 Baby Care Duvet, Easy care

Rinse Hold (Skalošanas apturēšana) - No Spin (Bez veļas izgriešanas) - 400 - 800

### 2. No spin (Bez veļas izgriešanas)

- Ja ir izvēlēta iespēja No Spin (Bez veļas izgriešanas), veļas mazgājamās mašīnas darbība tiek apturēta pēc ūdens izsūkņēšanas.

### 3. Rinse Hold (Skalošanas apturēšana)

- Skalošanas apturēšanu var izvēlēties, atkārtoti nospiežot pogu Spin (Veļas izgriešana). Šī funkcija atstāj veļu ierīcē skalošanas ūdeni bez izgriešanas.
- Lai veiktu ūdens izsūkņēšanu un veļas izgriešanu, pēc skalošanas apturēšanas funkcijas pabeigšanas pagrieziet programmu pārslēgu līdz vajadzīgajai programmai un izmantojiet pogu Spin (Veļas izgriešana). (Spin)

*Iedegties attiecīgais indikators.*

# Veļas mazgājamās mašīnas lietošana

## Ūdens temperatūra

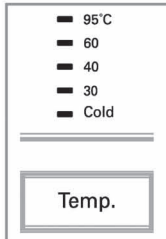

- Nospiežot pogu Temp. (Temperatūra), var izvēlēties ūdens temperatūru.

- Cold (mazgāšana aukstā ūdenī)

- 30 °C/40 °C/60 °C/95 °C

- Ūdens temperatūru var izvēlēties atbilstoši programmai.

*ledegies vajadzīgās temperatūras indikatorus.*

*Lai iegūtu plašāku informāciju, lūdzu, skatiet rokasgrāmatas 14. lpp.*

## Time Delay (Laika aizkave)

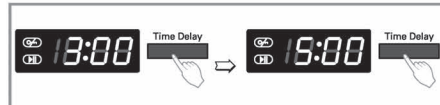

*Mazgāšanas režīma sagatavošana pirms funkcijas "Time Delay" (Laika aizkave) palaišanas*

- Atgrieziet ūdenskrānu.
- Ievietojiet veļu un aizveriet lūku.
- Iepildiet nodalījumā mazgāšanas līdzekli un audumu mīkstināšanas līdzekli.
- Laika aizkaves iestatīšana
- Nospiediet **ieslēgšanas/izslēgšanas**.
- Pagrieziet **programmu** pārslēgu līdz vajadzīgajai programmai.
- Nospiediet pogu **Time Delay (Laika aizkave)** un iestatiet vajadzīgo laiku.
- Nospiediet pogu **Sākt/pauze**. (Mirgo indikators ":.")
- Nospiežot pogu **Time Delay (Laika aizkave)**, displejā tiek parādīts "3:00". Maksimālais aizkaves laiks ir 19 stundas, bet minimālais — 3 stundas.
- Ik reizi nospiežot pogu, laika aizkave palielinās par vienu stundu.
- Lai atceltu laika aizkavi, nospiediet **ieslēgšanas/izslēgšanas** pogu.
- **Laika aizkave** ir paredzētais laiks no pašreizējā brīža līdz mazgāšanas cikla vai izvēlētā procesa (Mazgāšana, Skalošana, Veļas izgriešana) beigām.
- *Atkarībā no ūdens piegādes stāvokļa un ūdens temperatūras aizkaves laiks un faktiskais mazgāšanas laiks var atšķirties.*

# Veļas mazgājamās mašīnas lietošana

## Displejs



### 1. Īpašo funkciju displejs

- Ja ir izvēlēta taustiņu bloķēšanas funkcija, tiek parādīts "CL".
- Izvēloties laika aizkavi, displejā tiek parādīts atlikušais laiks līdz izvēlētajai programmas beigām.

### 2. Pašdiagnotikas displejs

- Ja veļas mazgājamā mašīna sāk darboties nepareizi, displejā tiek parādīts attiecīgais kļūdas paziņojums.

"PE" : ūdens spiediena noteikšanas kļūda

"FE" : ūdens pārmērīgas ieplūdes kļūda

"dE" : nav aizvērtā lūka

"lE" : ūdens ieplūdes problēma

"dE" : ūdens novadišanas problēma

"uE" : nevienmērīgi izkārtota veļa

"tE" : ūdens temperatūras problēma

"cE" : motora pārslodze

"lE" : motora pārslodze

"PF" : radijs pārtraukums elektroenerģijas piegādē

*Ja displejā tiek parādīti iepriekš minētie kļūdu kodi, lūdzu, skatiet problēmu novēršanas sadaļu rokasgrāmatas 26. lpp. un izpildiet norādījumus.*

### 3. Mazgāšanas pabeigšana

- Kad mazgāšanas cikls ir pabeigts, daudzfunkcionālajā displejā tiek parādīts "End".

### 4. Atlikušais laiks

- Mazgāšanas cikla laikā tiek parādīts atlikušais mazgāšanas laiks.
- Programma, kuras izmantošanu ieteicis ražotājs.

	F14B8Q/TD (W)(1~9)	F10/12B8Q/ TD(W)(1~9) S22B8QDW1
<b>Cotton 95°C</b>	124'	122'
<b>Cotton 60°C</b>	161'	159'
<b>Cotton Eco</b>	139'	137'
<b>Mix</b>	81'	79'
<b>Easy Care</b>	120'	118'
<b>Duvet</b>	100'	100'
<b>Skin Care</b>	165'	163'
<b>Baby Care</b>	147'	145'
<b>Sports Wear</b>	54'	54'
<b>Delicate</b>	47'	47'
<b>Wool</b> 	35'	35'
<b>Intensive 60</b>	60'	60'
<b>Quick 30</b>	30'	30'
<b>Rinse+Spin</b>	20'	18'

- Mazgāšanas laiks var mainīties atkarībā no ievietotās veļas daudzuma, ūdens spiediena, ūdens temperatūras un citiem mazgāšanas apstākļiem.
- Ja tiek konstatēts nevienmērīgs veļas izkārtojums vai arī darbojas mazgāšanas līdzekļu palieku likvidēšanas programma, mazgāšanas laiks var palielināties

## Apkope

- \* Lai nepieļautu elektriskās strāvas triecienu, pirms veļas mazgājamās mašīnas iekšējo daļu tīrīšanas atvienojiet ierīci no elektrotīkla.
- \* Atbrīvojoties no nolietotas ierīces, nogrieziet strāvas kabeli un iznīciniet kontaktspraudni. Lai bērni nevarētu iekļūt ierīcē un tur ieslēgties, sabojājiet lūkas slēdzeni.

### ■ Ūdens ieplūdes filtrs

- Ja vadības panelā displejā parādās paziņojums "iE", tas nozīmē, ka mazgāšanas līdzekļu nodaļījumā neieplūst ūdens.
- Ja ūdens ir par cietu vai tajā ir katlakmens nogulsnes, var nosprostoties ūdens ieplūdes filtrs. Ieteicams to periodiski iztīrīt.

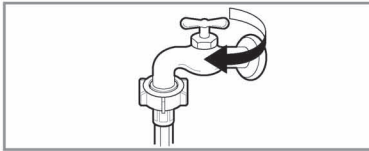

1. Aizgrieziet ūdenskrānu.

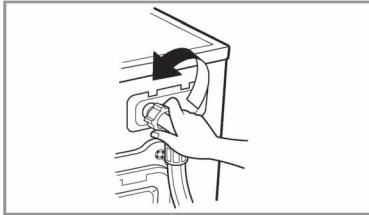

2. Atvienojiet ūdens ieplūdes šļūteni.

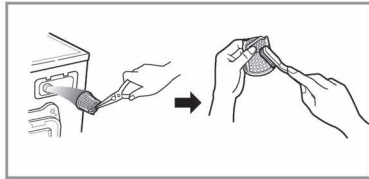

3. Iztīriet filtru, izmantojot cietu saru suku.

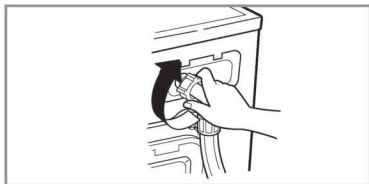

4. Pievienojiet un nostipriniet ūdens ieplūdes šļūteni.

# Apkope

## ■ Ūdens novadišanas sūkņa filtrs

\* Ūdens novadišanas filtrs aiztur diegus un mazus priekšmetus.

Lai nodrošinātu pareizu veļas mazgājamās mašīnas darbību, regulāri pārbaudiet šo filtru.

**⚠ UZMANĪBU!** Pirms atverat ūdens novadišanas filtru, lai izņemtu diegus vai svešķermeņus, izlejiet no šļūtenes atlikušo ūdeni. Esiet piesardzīgs, jo aizplūstošais ūdens ir karsts.

**⚠ UZMANĪBU!** Neatveriet filtru tikai līdz pusei. Filtrs ir jāizslēdz un pilnībā jāaizver, lai izvairītos no noplūdes.

\* Veicot ārkārtas ūdens izsūkņēšanu vai atverot lūku, pirms ūdens novadišanas sūkņa tīrīšanas ļaujiet ūdenim atdzist.

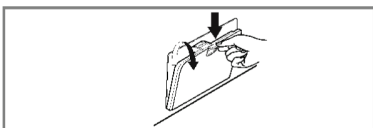

1. Atveriet apakšējā pārsega vāciņu un izvelciet šļūteni.

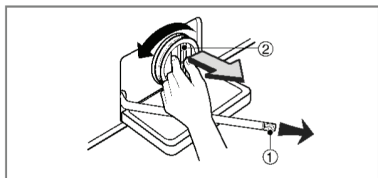

2. Izņemiet drenāžas tapu (1), lai ļautu ūdenim izplūst. Novietojiet zem durtiņām trauku, lai savāktu izplūstošo ūdeni. Kad ūdens vairs neizplūst, atveriet ūdens novadišanas filtru (2), pagriežot to pa kreisi.

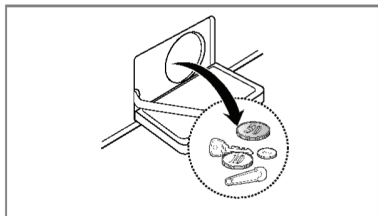

3. Iztīriet uzkrājušās nogulsnes no sūkņa filtra.

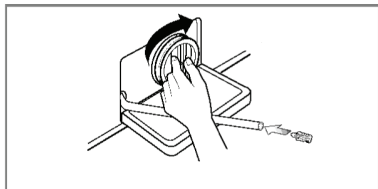

4. Pēc tīrīšanas pagrieziet sūkņa filtru pa labi līdz galam, lai baltās līnijas uz filtra sakristu ar baltajām līnijām uz sūkņa korpusa. Pēc tam ievietojiet drenāžas tapu šļūtenē.

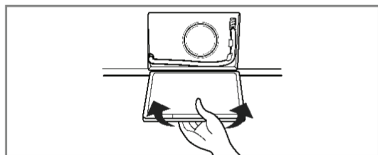

5. Aizveriet pārsega vāciņu.



## Apkope

### ■ Mazgāšanas līdzekļa atvilktnes nodalījumi

- \* Ar laiku veļas mazgājamās mašīnas dozatora nodalījumā sāk uzkrāties veļas pulvera un audumu mikstināšanas līdzekļa paliekas.
  - Iztīriet periodiski šos nodalījumus ar ūdens strūklu.
  - Ja nepieciešams, atvilktni var pilnībā izņemt no veļas mazgājamās mašīnas. Nospiediet fiksatoru uz leju un izvelciet atvilktni.
  - Lai atvieglotu tīrīšanu, var noņemt veļas mikstinātāja nodalījuma augšējo daļu.

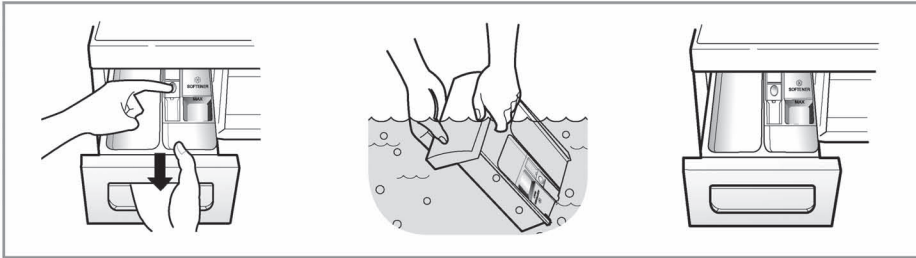

### ■ Izbidāmā nodalījuma padziļinājums

- \* Mazgāšanas līdzeklis var uzkrāties arī nodalījuma padziļinājumā, tādēļ nepieciešams to periodiski iztīrīt, izmantojot vecu zobu birsti.
  - Pēc tīrīšanas ievietojiet atpakaļ izbidāmo nodalījumu un ieslēdziet veļas mazgājamo mašīnu skalošanas režīmā, neievietojot veļu.

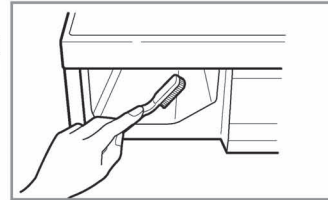

### ■ Mazgāšanas tvertne

- Ja veļas mazgājamās mašīnas darbināšanai tiek izmantots ciets ūdens, grūti pieejamās ierīces vietās var veidoties katlakmens, ko ir grūti notīrīt.
- Ar laiku nogulsnes nosprosto ierīces darbību, tāpēc, ja tās regulāri netiek tīrītas, var nākties veikt ierīces detaļu nomaiņu.
- Kaut arī mazgāšanas tvertne ir izgatavota no nerūsējoša tērauda, uz tās tomēr var parādīties nelieli rūsas traipi, ko rada tvertnē palikušas mazas metāla detaļas (piemēram, papīra saspraudes vai kniepatatas).
- Mazgāšanas tvertne ir regulāri jātīra.
- Ja lietojat katlakmens noņemšanas līdzekli, krāsvielas vai balinātājus, pārbaudiet, vai tie ir piemēroti veļas mazgājamai mašīnai.
- \* Katlakmens noņemšanas līdzeklis var saturēt vielas, kas negatīvi ietekmē noteiktas veļas mazgājamās mašīnas daļas.
- \* Notīriet traipus ar īpašu nerūsējoša tērauda virsmu tīrīšanai paredzētu tīrīšanas līdzekli.
- \* Nekad neizmantojiet tērauda šķiedras sūkļus.

# Apkope

## ■ Veļas mazgājamās mašīnas tīrīšana

### 1. Ierīces korpusa tīrīšana

Rūpīga veļas mazgājamās mašīnas tīrīšana pagarinās tās darbību.

Ierīces ārējās daļas tīriet ar siltu ūdeni un neitrālu mazgāšanas līdzekli, kas nav abrazīvs.

Nekavējoties notīriet izlijušus šķidrumus. Noslaukiet ar mitru drānu.

Netīriet virsmas ar asiem priekšmetiem.

\* SVARĪGI! Netīriet veļas mazgājamo mašīnu ar etilspirtu, šķīdinātājiem vai citām līdzīgām vielām.

### 2. Iekšējo daļu tīrīšana

Nosusiniet ierīces lūku, elastīgo starpliku un lūkas stiklu.

Aktivizējiet pilnu mazgāšanas ciklu, izmantojot karstu ūdeni.

Ja nepieciešams, atkārtojiet šo darbību.

**PIEZĪME** Lai notīrītu cieta ūdens atstātās nogulsnes, lietojiet tikai veļas mazgājamām mašīnām paredzētus tīrīšanas līdzekļus

## ■ Veļas mazgājamās mašīnas apkope ziemā

Ja veļas mazgājamā mašīna tiek uzstādīta vietā, kur iespējama sasalšana, lai nepieļautu ierīces sabojāšanu, rīkojieties šādi:

1. Aizgrieziet ūdenskrānu.
2. Atvienojiet ūdens padeves un novadīšanas šļūtenes un izlejiet no tām ūdeni.
3. Ievietojiet barošanas kabeļa kontaktspraudni pareizi iezemētā kontaktligzdā.
4. Ielejiet tukšā veļas tvertnē 3,8 l netoksiska antifrīza šķīduma.  
Aizveriet lūku.
5. Ieslēdziet tvertnes griešanās režīmu uz 1 minūti, lai izsūktu visu ūdeni.  
Antifrīzs tiks izvadīts tikai daļēji.
6. Atvienojiet barošanas kabeli no elektrotīkla, nosusiniet tvertni un aizveriet lūku.
7. Izņemiet izbīdāmo nodalījumu, izlejiet no tā atlikušo ūdeni un rūpīgi nosusiniet.
8. Atstājiet veļas mazgājamo mašīnu vertikālā stāvoklī.
9. Lai pēc ierīces uzglabāšanas likvidētu tajā esošās antifrīza paliekas, ieslēdziet veļas mazgājamo mašīnu un aktivizējiet pilnu mazgāšanas ciklu, izmantojot mazgāšanas līdzekli. Neievietojiet ierīcē veļu.

## P problēmu novēršanas norādījumi

\* Šī veļas mazgājamā mašina ir aprīkota ar automātiskām drošības funkcijām, kas ļauj atklāt bojājumus jau sākumposmā un veikt atbilstošus pasākumus.











Ja veļas mazgājamā mašina darbojas nepareizi vai nedarbojas vispār, pirms sazināties ar klientu apkalpošanas centru, izlasiet tālāk minēto informāciju.

Pazīme	Iespējamais cēlonis	Risinājums
Graboša vai žvadzoša skaņa	<ul style="list-style-type: none"> <li>Veļas tvertne vai sūknī ir iekļuvuši svešķermeņi, piemēram, monētas vai kniepatatas.</li> </ul>	<p>Izslēdziet ierīci un pārbaudiet veļas tvertni un ūdens novadišanas sūkņa filtru.</p> <p>Ja, atkārtoti ieslēdzot ierīci, troksnis joprojām ir dzirdams, sazinieties ar pilnvarotu klientu apkalpošanas centru.</p>
Dobjš troksnis	<ul style="list-style-type: none"> <li>Liels ievietotās veļas daudzums var izraisīt kļaudzēšanu. Tas neliecina par nepareizu ierīces darbību.</li> </ul>	<p>Ja troksnis joprojām ir dzirdams, iespējams, ir izjaukts veļas tvertnes līdzsvars. Pārtrauciet mazgāšanu un izkārtojiet veļu vienmērīgāk.</p>
Vibrējošs troksnis	<ul style="list-style-type: none"> <li>Nav izskrūvētas visas transportēšanai paredzētās skrūves un noņemts viss iepakojums.</li> <li>Ne visas ierīces kājiņas saskaras ar grīdu.</li> </ul>	<p>Ja uzstādīšanas laikā netika izskrūvētas visas transportēšanai paredzētās skrūves, izpildiet norādījumus, kas minēti rokasgrāmatas sadaļā "Uzstādīšana".</p> <p>Veļa ierīces tvertnē nav izkārtota vienmērīgi. Pārtrauciet mazgāšanu un pārkārtojiet veļu.</p>
Ūdens noplūde	<ul style="list-style-type: none"> <li>Ieplūdes vai novadišanas šļūtenes pie ūdenskrāna vai veļas mazgājamās mašīnas nav pievienotas pietiekami cieši.</li> <li>Nosprostojušās ūdens novadišanas caurules.</li> </ul>	<p>Pārbaudiet un nostipriniet šļūteņu savienojumus.</p> <p>Iztīriet ūdens novadišanas caurules. Ja nepieciešams, sazinieties ar santehniķi.</p>
Liels putu daudzums		<p>Iespējams, ka tika iepildīts pārāk daudz mazgāšanas līdzekļa vai arī tas nav piemērots.</p>
Veļas mazgājamā mašīnā neieplūst ūdens vai arī tas ieplūst ļoti lēni.	<ul style="list-style-type: none"> <li>Ūdens padeve nav pietiekama.</li> <li>Nav pilnībā atgriezts ūdenskrāns.</li> <li>Ūdens ieplūdes šļūtene/šļūtenes ir saspiesta(-s).</li> <li>Aizsprostots ūdens ieplūdes šļūtenes/šļūteņu filtrs.</li> </ul>	<p>Pārbaudiet citu ūdenskrānu mājās.</p> <p>Atgrieziet ūdenskrānu līdz galam.</p> <p>Iztaisojiet šļūteni.</p> <p>Pārbaudiet ūdens ieplūdes šļūtenes filtru.</p>
Ūdens neaizplūst no veļas mazgājamās mašīnas vai arī tas aizplūst ļoti lēni.	<ul style="list-style-type: none"> <li>Saspiesta vai aizsprostota ūdens novadišanas šļūtene.</li> <li>Aizsprostots ūdens novadišanas filtrs.</li> </ul>	<p>Iztīriet un iztaisojiet ūdens novadišanas šļūteni.</p> <p>Iztīriet ūdens novadišanas filtru.</p>

## P problēmu novēršanas norādījumi

Pazīme	Iespējamais cēlonis	Risinājums
<p>Veļas mazgājamā mašina neieslēdzas</p> <p>Veļas mazgājamās mašīnas tvertne negriežas</p>	<ul style="list-style-type: none"> <li>• Veļas mazgājamā mašina nav pieslēgta elektrotīklam vai arī pieslēgums ir vaļīgs.</li> <li>• Bojāts mājas elektrosistēmas drošinātājs, aktivizējies automātiskais slēdzis vai radies pārtraukums elektroenerģijas piegādē.</li> <li>• Nav atgriezts ūdenskrāns.</li> <li>• Lūka nav cieši aizvērta.</li> </ul>	<p>Pārļiecinieties, vai barošanas kabeļa kontaktspraudnis ir cieši ievietots sienas kontaktligzdā.</p> <p>Ieslēdziet automātisko slēdzi vai nomainiet drošinātāju. Nepalieliniet drošinātāja jaudu.</p> <p>Ja problēma radusies shēmas pārslodzes dēļ, sazinieties ar kvalificētu elektriķi.</p> <p>Atgrieziet ūdenskrānu.</p> <p>Aizveriet lūku un nospiediet pogu Sākt/pauze. Iespējams, lai pēc pogas Sākt/pauze nospiešanas veļas mazgājamā mašina sāktu darboties, paies vairākas minūtes. Veļas tvertne var griezties tikai tad, ja lūka ir aizvērta.</p> <p>Ievietojiet 1–2 līdzīgus veļas gabalus, lai izlīdzinātu kopējo veļas daudzumu tvertnē. Pārkartojiet veļu, lai nodrošinātu vienmērīgu tvertnes griešanos.</p>
Lūku nevar atvērt		Drošības apsvērumu dēļ veļas mazgājamās mašīnas darbības laikā lūka tiek bloķēta. Pārbaudiet, vai nedeg lūkas bloķēšanas indikators. Kad lūkas bloķēšanas indikators ir nodzisis, lūku var droši atvērt.
Pagarinās mazgāšanas laiks		Mazgāšanas laiks var mainīties atkarībā no ievietotās veļas daudzuma, ūdens spiediena, ūdens temperatūras un citiem apstākļiem. Laiks var palielināties arī tad, ja tiek izjaukts līdzsvars veļas tvertnē vai arī mazgāšanas laikā tiek aktivizēta putu likvidēšanas programma.
Veļas mikstinātāja pārplūšana	Pārāk liels veļas mikstinātāja daudzums var izraisīt pārplūšanu.	Izpildiet norādījumus par veļas mikstinātāja lietošanu, lai lietotu pareizu daudzumu. Nepārsniedziet maksimālās iepildīšanas atzīmi.
Veļas mikstinātājs tiek pievadīts par agru		Mazgāšanas līdzekļa atvilktni veļas mazgājamā mašīnā iebīdīet lēnām. Neizvelciet mazgāšanas līdzekļa atvilktni mazgāšanas cikla laikā.

## P problēmu novēršanas norādījumi

Pazīme	Iespējamais cēlonis	Risinājums
	<ul style="list-style-type: none"> <li>Ūdens padeve nav pietiekama.</li> <li>Nav pilnībā atgriezts ūdenskrāns.</li> <li>Ūdens ieplūdes šļūtene/šļūtenes ir saspiesta(-s).</li> <li>Nosprostots ūdens ieplūdes šļūtenes/šļūteņu filtrs.</li> </ul>	<p>Pārbaidiet citu ūdenskrānu mājās. Atgrieziet ūdenskrānu līdz galam.</p> <p>Iztaisnojiet šļūteni/šļūtenes. Pārbaidiet ūdens ieplūdes šļūtenes filtru.</p>
	<ul style="list-style-type: none"> <li>Saspiesta vai aizsprostota ūdens novadišanas šļūtene.</li> <li>Aizsprostots ūdens novadišanas filtrs.</li> </ul>	<p>Iztīriet un iztaisnojiet ūdens novadišanas šļūteni.</p> <p>Iztīriet ūdens novadišanas filtru.</p>
	<ul style="list-style-type: none"> <li>levietotās veļas daudzums ir nepietiekams.</li> <li>levietotā veļa nav vienmērīgi izkārtota.</li> <li>Ierīce ir aprīkota ar tvertnes līdzsvara kontroles sistēmu. Mazgājot smagus izstrādājumus, piemēram, paklājus vai halātus, šī sistēma var apturēt veļas tvertnes griešanos vai pat pilnībā pārtraukt veļas izgriešanas ciklu.</li> <li>Ja izgriešanas noslēgumā veļa ir par mitru, pievienojiet mazus apģērba gabalus, lai izlīdzinātu tvertne ievietoto veļu, un atkārtojiet izgriešanu.</li> </ul>	<p>levietojiet 1–2 līdzīgus veļas gabalus, lai izlīdzinātu kopējo veļas daudzumu tvertnē.</p> <p>Pārkārtojiet veļu, lai nodrošinātu vienmērīgu tvertnes griešanos.</p>
	 <ul style="list-style-type: none"> <li>Atvērta lūka.</li> </ul>	<p>Cieši aizveriet lūku.</p> <p>* Ja kļūdas kods "dE" joprojām redzams, sazinieties ar klientu apkalpošanas centru.</p>
		<p>Atvienojiet veļas mazgājamo mašīnu no elektrotīkla un sazinieties ar klientu apkalpošanas centru.</p>
	<ul style="list-style-type: none"> <li>Ūdens pārplūde bojāta ūdens vārsta dēļ.</li> </ul>	<p>Aizgrieziet ūdenskrānu.</p> <p>Atvienojiet ierīci no elektrotīkla.</p>
	<ul style="list-style-type: none"> <li>Nepareiza ūdens līmeņa sensora darbība.</li> </ul>	<p>Sazinieties ar klientu apkalpošanas centru.</p>
	<ul style="list-style-type: none"> <li>Motora pārslodze.</li> </ul>	
	<ul style="list-style-type: none"> <li>Motora pārslodze.</li> </ul>	
	<ul style="list-style-type: none"> <li>Radies pārtraukums elektroenerģijas piegādē.</li> </ul>	<p>Atsāciet ciklu.</p>

## P problēmu novēršanas norādījumi



Funkcija SMARTDIAGNOSIS™ ir pieejama tikai izstrādājumiem ar SMARTDIAGNOSIS™ zīmi. Izmantojot mobilo tālruni ar statiskās elektrības izlādes noteikšanas funkciju, funkcija SMARTDIAGNOSIS™ var nedarboties.

### ■ Funkcijas SMARTDIAGNOSIS™ lietošana

- Izmantojiet šo funkciju tikai tad, ja to ieteica zvanu centra operators. Pārtraides skaņa ir līdzīga faksa aparāta skaņai, un tās funkcija ir nodot informāciju zvanu centram.
- Funkciju SMARTDIAGNOSIS™ nevar aktivizēt, ja veļas mazgājamo mašīnu nav iespējams ieslēgt. Ja tā notiek, problēmu novēršana jāveic, neizmantojot funkciju SMARTDIAGNOSIS™.

Ja rodas veļas mazgājamās mašīnas darbības problēmas, sazinieties ar klientu informācijas centru. Izpildiet zvanu centra operatora norādījumus un pēc pieprasījuma izpildiet tālāk minētās darbības.

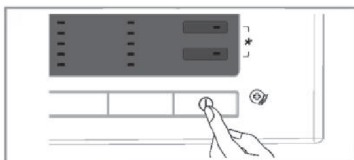

- Nospiediet ieslēgšanas/izslēgšanas pogu, lai ieslēgtu veļas mazgājamo mašīnu. Nenospieties nevienai citai pogai un negrieziet pārslēgu.

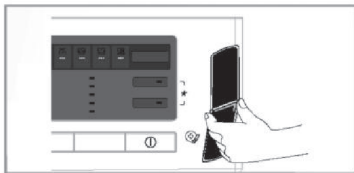

- Pēc zvanu centra operatora norādījuma tuviniet tālruņa mikrofonu iespējami tuvu ieslēgšanas/izslēgšanas pogai.

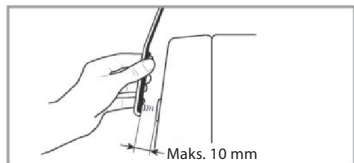

- Nospiediet un trīs sekundes turiet pogu Temp. (Temperatūra), vienlaikus turot tālruņa mikrofonu pie ieslēgšanas/izslēgšanas pogas.

- Turiet tālruni šādi, līdz signāla pārraide ir pabeigta. Tas var ilgt apmēram 17 sekundes; displejā tiks rādīts atlikušais laiks.

- Lai sasniegtu vislabākos rezultātus, signāla pārraides laikā nekustiniet tālruni.
- Ja zvanu centra operators nevar iegūt precīzu datu ierakstu, jums var tikt lūgts atkārtot darbību vēlreiz.
- Pārtraides laikā nospiežot ieslēgšanas/izslēgšanas pogu, funkcijas SMARTDIAGNOSIS™ darbība tiks pārtraukta.

- Kad laika atpakaļskaitīšana ir pabeigta un skaņas atskaņošana ir pārtraukta, turpiniet sarunu ar zvanu centra operatoru, kurš varēs palīdzēt, izmantojot klientu informācijas centram pārraidīto informāciju.

Smart Diagnosis ir problēmu novēršanas funkcija, kas ir paredzēta, lai palīdzētu lietotājam, nevis aizstātu tradicionālo problēmu novēršanas metodi, izmantojot sazināšanos ar klientu apkalpošanas dienestu. Šīs funkcijas efektivitāte ir atkarīga no dažādiem faktoriem, tostarp, bet neaprobežojoties ar pārraidei izmantotā mobilā tālruņa uztveršanas signāla spēku, jebkādu ārēju troksni pārraides laikā, kā arī telpas, kurā atrodas ierīce, akustiku.

Tāpat uzņēmums LG negarantē, ka funkcija Smart Diagnosis novērsīs jebkuru radušos problēmu.

## Garantijas noteikumi

### Atbrīvošanās no nolietotas ierīces

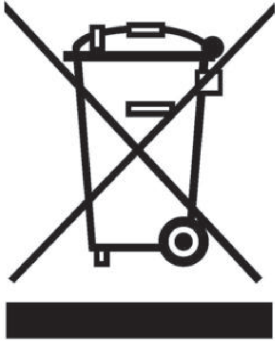

1. Ja uz izstrādājuma ir redzams pārsvītrotas urnas simbols, tas nozīmē, ka uz šo izstrādājumu attiecas Eiropas Savienības direktīva 2002/96/EK.
2. Elektriskos un elektroniskos izstrādājumus nedrīkst izmest kopā ar sadzīves atkritumiem. Tie jānogādā šādu izstrādājumu savākšanas vietās, kuras noteikušas valsts vai pašvaldības institūcijas.
3. Pareiza atbrīvošanās no nolietotām ierīcēm palīdz novērst potenciāli bīstamu ietekmi uz apkārtējo vidi un cilvēku veselību.
4. Lai iegūtu plašāku informāciju par atbrīvošanās no nolietotām ierīcēm, sazinieties ar pašvaldības pārstāvjiem, atkritumu savākšanas dienesta darbiniekiem vai veikalu, kurā iegādājāties izstrādājumu.

#### Garantija neattiecas uz šādiem gadījumiem:

- klientu apkalpošanas centra darbinieku ierašanās pie jums mājās, lai veiktu apmācību;
- tāda sprieguma izmantošanu, kas nav piemērots šim izstrādājumam;
- ja ierīce tiek sabojāta nelaimes gadījuma vai stihiskas nelaimes dēļ;
- ja ierīce tiek sabojāta nepareizas lietošanas dēļ, neievērojot lietotāja rokasgrāmatas norādījumus;
- ja ierīce tiek lietota pirms iepazīšanās ar norādījumiem vai arī tiek nomainītas komplektācijā esošās detaļas;
- ja ierīce tiek sabojāta kaitēkļu, piemēram, žurku un prusaku dēļ;
- ja ierīces darbībā tiek konstatēti parasti trokšņi un vibrācija: ūdens novadišanas trokšnis, veļas izgriešanas trokšnis, brīdinājuma signāli;
- uzstādīšanas kļūdu labošana, piemēram, izstrādājuma līmeņošana, ūdens novadišanas regulēšana;
- standarta apkope, kas minēta lietotāja rokasgrāmatā;
- svešķermeņu vai vielu, piemēram, naglu, vadu, skrūvju, pogu, izņemšana no ierīces, t. sk. sūkņa un ūdens ieplūdes šļūtenes filtra;
- mājas elektrosistēmas drošinātāju nomaiņa vai elektrosistēmas labošana;
- nekvalificēta remonta seku novēršana;
- personiskā īpašuma tīšu vai netīšu bojājumu kompensēšana, kas radušies bojātas ierīces darbības dēļ;
- garantija neattiecas uz gadījumiem, ja ierīce tiek izmantota komerciāliem nolūkiem (piemēram: koplietošanas telpās: viesnīcā, apmācību centrā, izīrējamā mājā).

Ja ierīce tiek uzstādīta ārpus noteiktās apkopes zonas, veļas mazgājamās mašīnas īpašniekam būs jāsedz ierīces remontēšanai vai detaļu nomaiņai paredzētās transportēšanas pakalpojumu izmaksas.







Lietuvos

# NAUDOTOJO VADOVAS SKALBIMO MAŠINA

Prieš pradėdami naudoti skalbimo mašiną perskaitykite šį naudotojo vadovą ir saugokite jį, nes jo gali prireikti ateityje.

F14B8Q/TD(W)(1~9)  
F12B8Q/TD(W)(1~9)/S22B8QDW1  
F10B8Q/TD(W)(1~9)

[www.lg.com](http://www.lg.com)

## Gaminio ypatybės



### ■ Apsauga nuo glamžymosi

Naudojant kintamą būgno sukimosi greitį skalbiniai suglamžomi mažiau.



### ■ Įmontuotas šildytuvas

Vidinis šildytuvas automatiškai pašildo vandenį iki tinkamiausios temperatūros pagal pasirinktus ciklus.



### ■ Dar ekonomiškesnis skalbimas naudojant „Intelligent Wash“ sistemą

„Intelligent Wash“ sistema nustato įkrovos dydį ir vandens temperatūrą, tada parenka optimalų vandens lygį ir skalbimo trukmę taip, kad energijos ir vandens sąnaudos būtų kuo mažesnės.



### ■ Užraktas nuo vaikų

Užraktas nuo vaikų saugo, kad skalbimo metu vaikai nepaspaustų kurio nors mygtuko ir nepakeistų programos.



### ■ Variklio keliamo triukšmo mažinimo sistema

Nustačius skalbinių svorį ir balansą, skalbiniai paskirstomi tolygiai ir taip sumažinamas gręžimo metu keliamas triukšmas.



### ■ „Direct Drive“ sistema

Nuolatinės srovės variklis be šepetėlių tiesiogiai suka būgną be dirželio ir skriemulio.



### ■ „6 motion“

Skalbimo mašinos būgnas gali sukis įvairiai arba atlikti skirtingų veiksmų kombinaciją priklausomai nuo pasirinktos skalbimo programos. Kontroliuojamas gręžimo greitis ir į kairę bei dešinę besisukantis būgnas – ši skalbimo mašina skalbia itin efektyviai, o rezultatai yra puikūs kiekvieną kartą.

MOTION

## Turinys

Ispėjimai .....	3
Techniniai duomenys .....	4
Įrengimas .....	5
Prieš skalbimą .....	11
Skalbiklio naudojimas .....	12
Funkcija .....	14
Skalbimo mašinos naudojimas .....	16
Priežiūra .....	23
Trikčių šalinimo vadovas .....	27
Garantijos sąlygos .....	31

# Ispėjimai

PRIEŠ NAUDODAMI PERSKAITYKITE VISUS NURODYMUS IR PAAIŠKINIMUS, SUSIJUSIUS SU ĮRENGIMU

## ⚠️ ĮSPĖJIMAS!

Kad užtikrintumėte savo saugumą, turite laikytis šiame vadove pateiktos informacijos, kad nekiltų gaisras ar sproginas, nepatirtumėte elektros smūgio, nebūtų sugadintas turtas, nesusizeistumėte ar mirtinai nesusižalotumėte.

Lietuvos

### SVARBIOS SAUGOS INSTRUKCIJOS

**ĮSPĖJIMAS:** Siekdami sumažinti gaisro, elektros smūgio riziką ar nesužeisti žmonių, kai naudojate skalbimo mašiną, turite laikytis pagrindinių atsargumo priemonių, įskaitant:

- Prieš montuodami patikrinkite, ar nėra išorinių pažeidimų. Jei jų yra, nemontuokite skalbimo mašinos.
- Nemontuokite ir nestatykite skalbimo mašinos lauke.
- Nekeiskite valdymo prietaisų.
- Neremontuokite ir nekeiskite nė vienos skalbimo mašinos dalies, neatlikite techninės priežiūros patys, nebent tai būtų nurodyta naudotojo vadovo arba remonto instrukcijose, kurias jūs suprantate, ir turite pakankamai žinių tai daryti.
- Pasirūpinkite, kad po įrenginiais ir aplink juos nebūtų degių medžiagų, pavyzdžiui, pūkų, popieriaus, skudurų, chemikalų ir pan.
- Nepalikite įrenginio be priežiūros, kai netoliese yra vaikų. Neleiskite vaikams žaisti ant šio įrenginio, su juo, įlįsti į jo ar bet kurio kito įrenginio vidų.
- Mažus gyvūnus laikykite toliau nuo įrenginio.
- Nepalikite atidarytų skalbimo mašinos durelių. Atidarytos durelės gali privilioti vaikus pasikabinti ant jų arba įlįsti į skalbimo mašinos vidų.
- Niekada nekiškite rankų į skalbimo mašiną, kol ji veikia. Palaukite, kol būgnas visiškai sustos.
- Skalbiant gali pablogėti audinių antipireninės savybės.
- Norėdami to išvengti, laikykitės drabužių gamintojo skalbimo ir priežiūros nurodymų.
- Neplaukite ir nedžiovinkite gaminių, kurie buvo valomi, mirkomi ar sutepti degiomis ar sprogiomis medžiagomis (pvz., vašku, alyva, dažais, benzinu, riebalų šalinimo priemone, sausojo valymo tirpikliais, žibalu ir pan.) ir gali užsidegti ar sprogti. Alyva pasibaigus ciklui gali likti būgne ir džiovinant sukelti gaisrą, todėl nedėkite alyva suteptų drabužių.
- Uždarydami dureles netrankykite jų, nemėginkite jėga atidaryti užrakintų durelių. Taip galite sugadinti skalbimo mašiną.
- Kai skalbiama aukštos temperatūros vandenyje, durelės gali labai įkaisti. Nelieskite jų.
- Siekdami sumažinti elektros smūgio riziką, prieš atlikdami priežiūros ar valymo darbus išjunkite skalbimo mašiną iš elektros tinklo arba atjunkite ją nuo elektros paskirstymo skydo, išimdami saugiklį ar išjungdami grandinės pertraukiklį.
- Išjungdami įrenginį netraukite suėmę už laido. Taip galite jį sugadinti.
- Nenaudokite įrenginio, jei jis yra pažeistas, netinkamai veikia, yra iš dalies išardytas, trūksta kokių nors dalių ar yra sugadintas, įskaitant pažeistą laidą ar kištuką.
- Prieš išmesdami seną skalbimo mašiną, išjunkite ją iš elektros lizdo. Kištuką padarykite nebetinkamą naudoti.
- Nupjaukite kabelį iškart už įrenginio, kad jo nebūtų galima naudoti. Jei įrenginį paveikė vanduo, kreipkitės į techninės priežiūros centrą. Kyla elektros smūgio ar gaisro pavojus.

**\* Nespauskite atidarytų durelių per stipriai žemyn. Taip galite nuversti skalbimo mašiną.**

### ĮSISAUGOKITE ŠIAS INSTRUKCIJAS

#### ĮŽEMINIMO INSTRUKCIJOS

Šis įrenginys turi būti įžemintas. Įrenginiui netinkamai veikiant arba sugedus, įžeminimas sumažina elektros smūgio pavojų, nes elektros srovė nukreipiama į žemę. Šis įrenginys turi laidą su įžeminimo laidininku ir įžeminimo kištuku. Kištukas turi būti įjungtas į atitinkamą lizdą, įrengtą ir įžemintą pagal šalyje galiojančius reikalavimus.

- Draudžiama su įžeminimo kištuku naudoti adapterius ar kitus priedus, panaikinančius įžeminimą.
- Jei tinkamo lizdo nėra, kreipkitės į elektriką.

**ĮSPĖJIMAS:** Netinkamai prijungtas įžeminimo laidininkas gali sukelti elektros smūgį. Jei abejojate dėl įrenginio įžeminimo tinkamumo, pasikonsultuokite su kvalifikuotu elektriku ar techninės priežiūros centro darbuotoju. Nemodifikuokite su įrenginiu pridedamo kištuko. Jei jis netinka elektros lizdai, kreipkitės į kvalifikuotą elektriką, kad šis įrengtų tinkamą lizdą.

## Techiniai duomenys

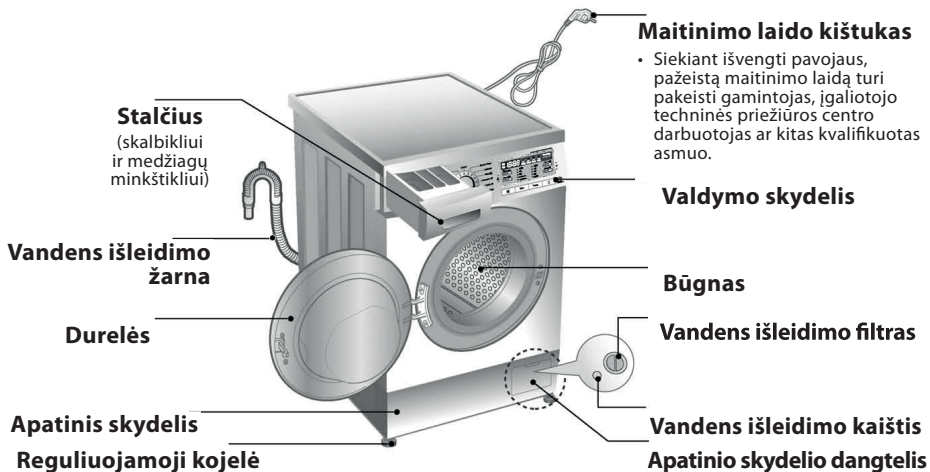

■ Pavadinimas	: iš priekio įkraunama skalbimo mašina
■ Maitinimas	: 220–240 V~, 50 Hz
■ Dydis	: 600 mm (W) X 550 mm (D) X 850 mm (H)
■ Svoris	: 62 kg
■ Maks. W	: 2100 W
	0,33 W (išjungus, įjungus)
■ Skalbinių įkrova	: 7 kg [F14/12/10B8QD(W)(1~9)]/[S22B8QDW1] 8 kg [F14/12/10B8TD(W)(1~9)]
■ Gręžimo greitis	: Skalavimo sulaikymas / Be gręžimo / 400 / 800 / 1400 [F14B8Q/TD(W)(1~9)] Skalavimo sulaikymas / Be gręžimo / 400 / 800 / 1200 [F12B8Q/TD(W)(1~9)] [S22B8QDW1] Skalavimo sulaikymas / Be gręžimo / 400 / 800 / 1000 [F10B8Q/TD(W)(1~9)]
■ Vandens sąnaudos	: 49 l [F14/12/10B8QD(W)(1~9)]/[S22B8QDW1] 56 l [F14/12/10B8TD(W)(1~9)]
■ Leistinas vandens slėgis	: 0,3-10 kgf/cm <sup>2</sup> (30-1000 kPa)

\* Išvaizda ir techniniai duomenys gali būti pakeisti be atskiro įspėjimo siekiant pagerinti gaminio kokybę.

### ■ Priedai

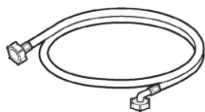

Vandens išleidimo žarna (1EA)



Veržliaraktis

## Įrengimas

Įrenkite arba laikykite įrenginį patalpoje, kurioje temperatūra yra teigiama.

Skalbimo mašiną tinkamai įžeminkite pagal visus įstatymus ir taisykles.

Pagrindo anga neturėtų būti uždengta kilimine danga, jei skalbimo mašina pastatyta ant grindų su kilimine danga.

Tose vietovėse, kur yra tarakonų ar parazitų, būtina atkreipti dėmesį į įrenginio laikymą ir užtikrinti švarą.

Bet kokiam tarakonų ar kitų parazitų sukeltam gedimui garantija nėra taikoma.

### ■ Transportavimo varžtai

Įrenginyje yra įsukti transportavimo varžtai, kad jį pervežant nebūtų pažeistas vidus.

- Pakuotę ir transportavimo varžtus būtina pašalinti prieš naudojant skalbimo mašiną.

☞ Išpakavus pagrindą, būtina pašalinti papildomas pakuotes atramas pagrindo pakuotės viduryje.

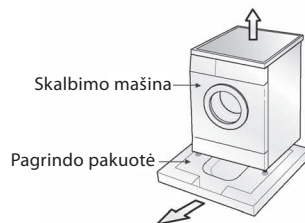

### ■ Transportavimo varžtų išėmimas

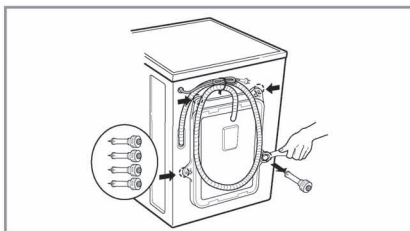

1. Kad pervežant nebūtų pažeistas vidus, įsukti 4 specialūs varžtai. Prieš pradėdami naudoti skalbimo mašiną, išsukite varžtus su guminiiais kaiščiais.
- Jei varžtų neišsuksite, jie gali kelti vibraciją, triukšmą ir netgi sutrikdyti įrenginio veikimą.
2. Išsukite 4 varžtus naudodami pridėdamą veržliaraktį.

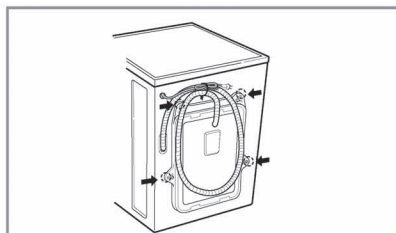

3. Išimkite 4 varžtus kartu su guminiiais kaiščiais, šiek tiek pasukdami kaištį. 4 varžtus ir veržliaraktį išsaugokite ateičiai.
- Pervežant įrenginį transportavimo varžtus būtina įsukti.
4. Uždenkite angas pridėdama dangteliais.

# Įrengimas

## Montavimo vietos reikalavimai

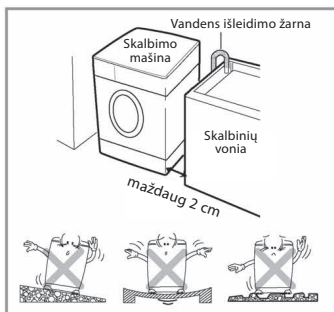

### Grindų lygis:

Leistinas nuolydis po skalbimo mašina – 1°.

### Elektros tinklo lizdas:

Turi būti už 1,5 m nuo abiejų skalbimo mašinos šonų.  
Į tinklo lizdą neįjunkite daugiau nei vieno įrenginio.

### Papildoma erdvė:

reikia atkreipti dėmesį į sieną, duris ir grindis.  
(10 cm: galinė pusė / 2cm: dešinioji ir kairioji pusės)

Ant skalbimo mašinos nedėkite ir nelaikykite skalbimo priemonių.

Jos gali pažeisti apdailą ar valdiklius.

## Padėtis

Skalbimo mašiną statykite ant lygių ir tvirtų grindų.

Patikrinkite, ar oro cirkuliacijai apie skalbimo mašiną netrukdys kilimai, patiesalai ir pan.

- Niekada nebandykite ištiesinti grindų nelygumų po skalbimo mašina naudodami medžio gabalėlius, kartoną ir kitas panašias medžiagas.
- Jei nėra kitos išeities ir skalbimo mašiną turite statyti šalia dujinės viryklės ar anglimi kūrenamos krosnies, tarp abiejų įrenginių įdėkite izoliacinės medžiagos (85 x 60 cm), padengtos aliuminio folija, viena puse atsukę į viryklę ar krosnį.
- Skalbimo mašinos negalima laikyti patalpose, kuriose temperatūra nukrinta žemiau 0 °C.
- Pasirūpinkite, kad prie sumontuotos skalbimo mašinos sugedus galėtų lengvai prieiti mechanikas.
- Naudodamiesi pridedamu transportavimo varžtų veržliarakčiu sureguliuokite keturias įrenginio kojeles, kad įrenginys stovėtų stabiliai, o tarp darbaltalio apačios ir skalbimo mašinos viršaus būtų paliktas bent 20 mm tarpas.

## Informacija apie BS kištuko saugumą (JK gyventojui)

**SVARBU**  
ŠIO LAIDO GIJŲ SPALVŲ SIMBOLIAI:  
**ŽALIA IR GELTONA: ĮŽEMINIMAS**  
**MĖLYNA: NULIS**  
**RUDA: FAZĖ**

Šis įrenginys turi būti įžemintas

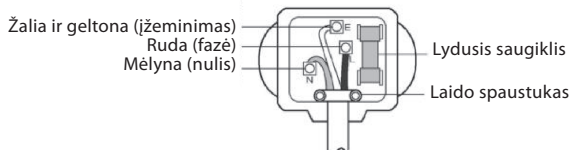

Jei šio įrenginio maitinimo laido gijų spalvos neatitinka kištuko kontaktų spalvų, atlikite šiuos veiksmus:  
Žalios ir geltonos spalvos giją sujunkite su „E“ raide arba įžeminimo simboliu pažymėtu kištuko kontaktu, ⊕ arba žaliu ar žaliu ir geltonu kontaktu.

Mėlynos spalvos giją sujunkite su „N“ raide pažymėtu arba juodu kontaktu.

Rudos spalvos giją sujunkite su „L“ raide pažymėtu arba raudonu kontaktu.

Jeį naudojamas 13 amp (BS 1363) kištukas, rinkitės 13 amp BS 1362 saugiklį.



# Įrengimas

## ■ Elektros jungtys

1. Nenaudokite ilginamojo laido arba dvigubo adapterio.
  2. Siekiant išvengti pavojaus, pažeistą maitinimo laidą turi pakeisti gamintojas, įgaliotojo techninės priežiūros centro darbuotojas ar kitas kvalifikuotas asmuo.
  3. Panaudoję visuomet ištraukite skalbimo mašiną iš elektros lizdo ir užsukite vandens čiaupą.
  4. Įjunkite skalbimo mašiną į žemintą lizdą pagal elektros laidų sistemos reikalavimus.
  5. Įrenginys turi būti pastatytas taip, kad bet kada būtų galima lengvai pasiekti kištuką.
- Skalbimo mašiną remontuoti gali tik kvalifikuoti specialistai. Nepatyrę asmenys gali susižeisti arba rimtai sugadinti įrenginį. Kreipkitės į vietinį techninės priežiūros centrą.
  - Nemontuokite skalbimo mašinos patalpose, kur temperatūra gali nukristi žemiau nulio. Užšalusios žarnos dėl slėgio gali sutrinkinėti. Esant žemai temperatūrai gali blogiau veikti elektroninio valdymo blokas.
  - Jei įrenginys pristatomas žiemą, esant žemesnei nei nulinei temperatūrai, palaikykite skalbimo mašiną kambario temperatūros patalpoje keletą valandų prieš pradėdami ją naudoti.

## DĖMESIO

Šis įrenginys nėra skirtas naudotis vaikams arba neįgaliems žmonėms be priežiūros. Vaikus reikia prižiūrėti ir pasirūpinti, kad jie nežaistų su įrenginiu.

## DĖMESIO

### PERSPĖJIMAS dėl maitinimo laido

Daugelį įrenginių rekomenduojama jungti tik į tam įrenginiui skirtą grandinę, t. y. į vieną tinklo laidą, kuris maitinimą tiekia tik tam įrenginiui ir jame nėra papildomų lizdų ar grandinės atšakų. Norėdami įsitikinti, patikrinkite šio vadovo specifikacijų puslapyje pateiktą informaciją.

Neperkraukite sieninių elektros lizdų. Perkrauti, atspalaidavę ar sugadinti sieniniai lizdai, ilginamieji laidai, nusilupinęję maitinimo laidai, pažeistas ar įtrūkęs izoliacinis sluoksnis kelia pavojų. Dėl to galite patirti elektros smūgį arba gali kilti gaisras. Periodiškai tikrinkite įrenginio laidą, o jei pastebėsite kokių nors pažeidimų ar susidėvėjimo ženklų, atjunkite ir nustokite naudoti įrenginį; kad būtų pakeistas laidas, kreipkitės į įgaliotąjį techninės priežiūros centrą.

Saugokite, kad maitinimo laidas nebūtų fiziškai ar mechaniškai pažeistas, pavyzdžiui, susuktas, užlenktas, prispaustas durimis ar mindžiojamas. Ypatinę dėmesį skirkite kištukams, sieniniams elektros lizdams ir taškui, kuriame laidas prijungtas prie įrenginio.

Jei prietaisas prie maitinimo šaltinio prijungiamas per ilginimo laidą arba nešiojamąjį elektros lizdą įrenginį, jis turi būti pastatytas taip, kad ant jo arba į jį nepatektų vandens.

- **Prie vandentiekio skalbimo mašina turi būti prijungta naudojant naujos žarnos komplektą; senų žarnų nederėtų naudoti.**
- **Vandens tiekimo žarnos prijungimas**

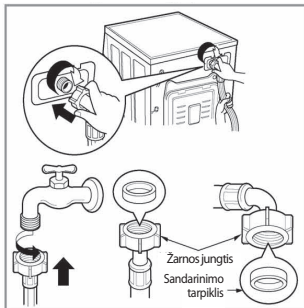

- ▶ Tiekiamo vandens slėgis turi būti nuo 30 kPa iki 1000 kPa (0,3–10 kgf/cm<sup>2</sup>)
- ▶ Draudžiama persukti ar sugadinti sriegį, kai vandens įvado žarna prijungiate prie vožtuvo.
- ▶ *Jei vandens slėgis viršija 1000 kPa, būtina įrengti slėgio mažinimo prietaisą.*
  - Prie vandens įleidimo žarnų pridėdami du guminius tarpiklius. Jie naudojami apsaugai nuo vandens nuotėkio.
  - Pasirūpinkite, kad prijungimas prie čiaupų būtų tvirtas ir sandarus.
  - Periodiškai tikrinkite žarną ir, jei reikia, ją pakeiskite.
  - Patikrinkite, ar žarna nėra susisukusi ar prispausta.

### PASTABA

Jei žarna nėra prijungta sandariai, pakartokite tuos pačius žingsnius. Naudokite tinkamiausio tipo čiaupą vandeniui tiekti. Jei čiaupas yra kvadratinis arba per didelis, prieš įstatydami jį į adapterį išimkite sandarinimo žiedą.



## Įrengimas

### ■ Įprastas čiaupas be sriegio ir prisukamo tipo įvado žarna

1. Atsukite tvirtinimo varžtą, kad pritvirtintumėte čiaupą.
2. Spauskite jungtį, kol guminis tarpiklis tvirtai prisispaus prie čiaupo. Tada priveržkite 4 varžtais.
3. Paspauskite vandens tiekimo žarną vertikaliai į viršų, kad guminis tarpiklis žarnoje galėtų tvirtai prikibti prie čiaupo, o tada priveržkite sukdami į dešinę.

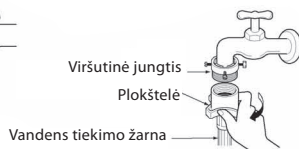
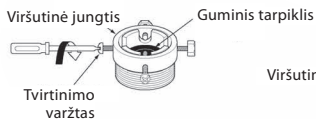

### ■ Įprastas čiaupas be sriegio ir lengvai tvirtinama įvado žarna

1. Atsukite viršutinės jungties varžtą.
2. Spauskite viršutinę jungtį, kol guminis tarpiklis tvirtai prisispaus prie čiaupo. Tada priveržkite 4 varžtais.
3. Paspausdami plokštelę į apačią, prijunkite vandens tiekimo žarną prie vidurinės jungties.

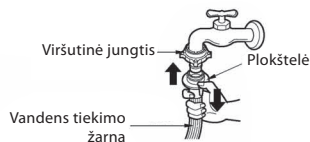
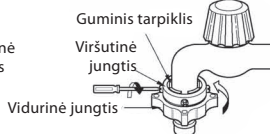
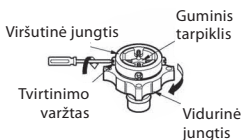

- Jei čiaupo skersmuo yra didesnis, nuimkite kreipiamąją plokštelę.



- Sukite vidurinę jungtį, kol nebetekės vanduo.
- Įsitikinkite, kad žarnos jungties viduje yra guminis tarpiklis.

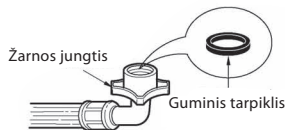

- Norėdami atskirti vandens tiekimo žarną nuo vidurinės jungties, užsukite čiaupą. Tada patraukite įvado žarną žemyn, spausdami plokštelę.

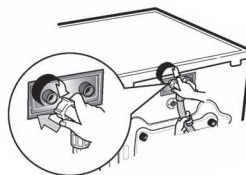

#### Naudojamas horizontalus čiaupas

Horizontalus čiaupas



Čiaupo pailginimas



Kvadratinis čiaupas



- Jūsų skalbimo mašina jungiama tik prie šalto vandens čiaupo.
- Patikrinkite, ar žarna nėra susisukusi ar prispausta.



## Įrengimas

Šis įrenginys nėra numatytas eksploatuoti laivuose ar mobiliuose įrenginiuose, pavyzdžiui, furgonuose, lėktuvuose ir pan.

Užsukite čiaupą, jei skalbimo mašinos nenaudosite ilgą laiką (pvz., atostogų metu), ypač jei netoliese nėra nutekėjimo angos grindyse.

Išmesdami įrenginį, nupjaukite elektros laidą ir sugadinkite kištuką. Sugadinkite durelių užraktą, kad viduje negalėtų įstrigti vaikai.

Pakuotės medžiagos (pvz., plėvelė, polistirenas) gali būti pavojingos vaikams. Pavojus uždusti!

Pakuotės medžiagas laikykite vaikams nepasiekiamoje vietoje.

### ■ Vandens išleidimo žarnos prijungimas

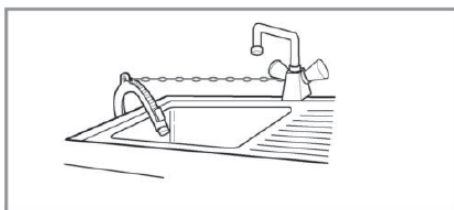
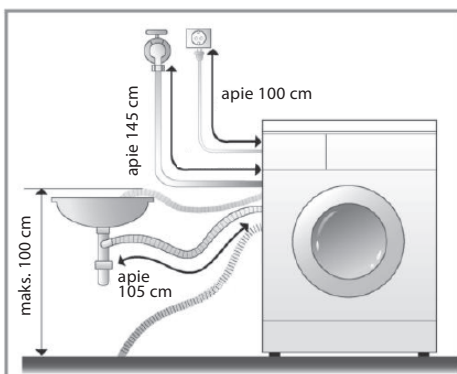

- Jei vandens išvado žarną įrengiate kriauklėje, tvirtai pritvirtinkite ją juoste.
- Tinkamai pritvirtinę išvado žarną apsaugosite grindis, kad nebūtų pažeistos dėl vandens nuotėkio.

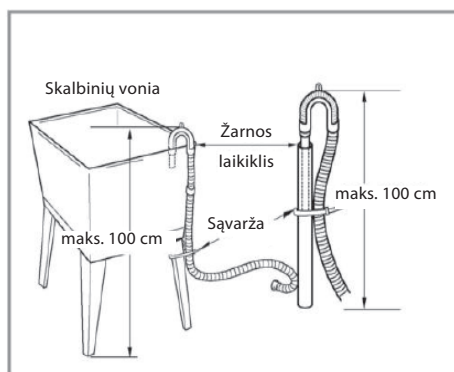
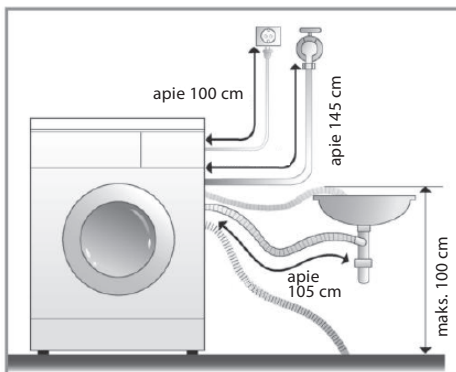

- Vandens išleidimo žarna turi būti ne didesniame nei 100 cm aukštyje nuo grindų. Vanduo iš skalbimo mašinos neišleidžiamas arba išleidžiamas labai lėtai.
- Tinkamai pritvirtinę išvado žarną apsaugosite grindis, kad nebūtų pažeistos dėl vandens nuotėkio.
- Jei nuleidimo žarna yra per ilga, nekiškite jos atgal į skalbimo mašiną. Dėl to gali atsirasti neįprastas triukšmas.

## Įrengimas

### ■ Lygio reguliavimas

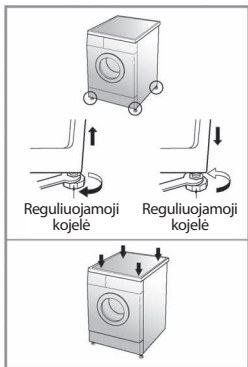

1. Tinkamai sureguliuokite skalbimo mašinos aukštį ir išvengsite didelio triukšmo bei vibracijos.  
Pastatykite įrenginį ant tvirtų ir lygių grindų, pageidautina – kambario kampe.

**PASTABA** Jei skalbimo mašina pastatyta ant medinių grindų ar laminato, sunku gerai išlyginti skalbimo mašiną, todėl gali būti keliama pernelyg didelė vibracija.

2. Jei grindys nelygios, nustatykite reguliuojamąsias kojeles pagal poreikį (jokiu būdu neikiškite medžio ir pan. gabalėlių po kojele). Įsitikinkite, ar visos keturios kojelės yra stabilios ir remiasi į grindis, tada patikrinkite, ar įrenginys pastatytas lygiai (naudokite gulsčiuoką)

※ *Tinkamai pastatę skalbimo mašiną, veržkite fiksuojamąsias veržles link skalbimo mašinos pagrindo. Visos fiksuojamosios veržlės turi būti priveržtos.*

**PASTABA** Jei skalbimo mašina pastatyta ant pakeltos platformos, ji turi būti patikimai pritvirtinta, kad nenukristų.

※ *Įstrižinis patikrinimas*  
*Spaudžiant priešingus skalbimo mašinos viršutinės plokštės kampus, ji neturi judėti aukštyn arba žemyn. (Patikrinkite abiem kryptimis.) Jei paspaudus įstrižai skalbimo mašina svyruoja, iš naujo reguliuokite kojeles.*

### ■ Betono grindys

- Įrengimo paviršius turi būti švarus, sausas ir lygus.
- Pastatykite skalbimo mašiną ant lygių ir kietų grindų.

### ■ Plytelėmis išklotos grindys (slidžios grindys)

- Kiekvieną kojelę pastatykite ant atraminio paviršiaus ir išlyginkite skalbimo mašiną. (Supjaustykite atraminį paviršių 70 x 70 mm dalimis ir priklijuokite ant sausų plytelių, kur turi būti pastatyta skalbimo mašina.)

※ *Atraminis paviršius yra lipni medžiaga, dedama ant pakopų ir laiptų, kad įrenginiai neslystų.*

### ■ Medinės grindys (laminatas)

- Medinės grindys ypač jautrios vibracijai.
- Kad išvengtumėte vibracijos, rekomenduojame po kiekvieną kojelę padėti guminius gaubtelius ir varžtais po skalbimo mašina pritvirtinti 2 bent 15 mm storio tašelius.
- Jei yra galimybė, skalbimo mašiną pastatykite viename iš kambario kampų, kur grindys yra stabilesnės.

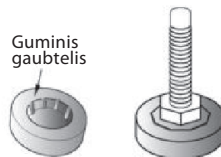

※ *Įstatykite guminius gaubtelius vibracijai sumažinti*

※ *Guminių gaubtelių galima įsigyti iš LG atsarginių dalių skyriaus (p/nr. 4620ER4002B).*

#### Svarbu!

- Tinkamai pastačius ir išlyginus skalbimo mašiną, ji veiks ilgai, reguliariai ir patikimai.
- Skalbimo mašina turi stovėti visiškai horizontaliai ir tvirtai.
- Ji neturi svyruoti sudėjus skalbinius.
- Montavimo paviršius turi būti švarus, nepadengtas grindų vašku ar kitokia tepalu.
- Neleiskite skalbimo mašinos kojelėms sušlapti. Sušlapusios kojelės gali slysti.

# Prieš skalbimą

## ■ Prieš pirmąjį skalbimą

Nustatykite skalbimo ciklą (MEDVILNĖ 60 °C, įdėkite pusę skalbimui reikalingo skalbiklio kiekio) ir įjunkite skalbimo mašiną be skalbinių. Taip iš būgno pašalinsite nešvarumus ir vandenį, kurie galėjo likti gaminant.

## ■ Prižiūra prieš skalbimą

### 1. Prižiūros etiketės

Pažiūrėkite į drabužio etiketę. Joje nurodyta audinio sudėtis ir tai, kaip jis turi būti skalbiamas.

### 2. Rūšavimas

Norėdami pasiekti geriausių rezultatų, rūšiuokite skalbinius, kurie gali būti skalbiami tuo pačiu kartu. Skirtingos temperatūros, gręžimo greičio ir audinių skalbinius reikia skalbti skirtingais būdais. Visuomet atskirkite tamsių spalvų skalbinius nuo blankių ir baltų. Skalbkite atskirai, nes balti skalbiniai gali nusidažyti. Jei yra galimybė, neskalkkite vienu metu labai ir mažai suteptų skalbinių.

Sutepimas (didelis, vidutinis, mažas) ..... Atskirkite drabužius pagal tai, kaip jie sutepti.  
 Spalvoti (balti, šviesūs, tamsūs) ..... Atskirkite baltus skalbinius nuo spalvotų.  
 Medvilninis pluoštas (pūkų paliekantys ir surenkantys) ..... Pūkų paliekančius ir surenkančius skalbinius skalbkite atskirai.

### 3. Prižiūra prieš įdėjimą

■ Atskirkite didelius ir mažus skalbinius. Pirmiausia sudėkite didelius skalbinius. Dideli skalbiniai turi sudaryti ne daugiau kaip pusę skalbinių.

Neskalkkite po vieną skalbinį. Dėl to įkrova gali nebūti suderinta. Įdėkite vieną ar du panašius skalbinius.



- Patikrinkite kišenes ir įsitikinkite, kad jos tuščios. Tokie daiktai kaip vėynys, plaukų segtukai, degtukai, rašikliai, monetos ir raktai gali sugadinti skalbimo mašiną ir skalbinius.



- Užsekite užtrauktukus, kabliukus, suriškite raištelius ir patikrinkite, ar jie nesikabina prie kitų drabužių.



- Iš anksto nuvalykite nešvarumus ir dėmes šepetėliu, naudodami nedidelį vandenyje ištirpinto skalbiklio kiekį, pvz., apykakles, kad lengviau būtų pašalinti nešvarumai.

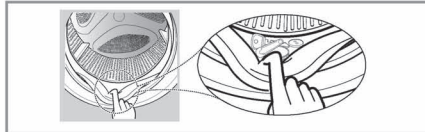

- Patikrinkite lanksčiojo tarpiklio (pilkas) kraštus ir išimkite bet kokius mažus daiktus, jei tokių yra.
- Patikrinkite būgno vidų ir išimkite bet kokius jame likusius daiktus, kad būtų galima skalbti kitą kartą.



- Iš lanksčiojo tarpiklio išimkite bet kokius drabužius ar daiktus, kad nesugadintumėte drabužių ir tarpiklio.

# Skalbiklio naudojimas

## ■ Skalbiklio ir audinių minkštiklio naudojimas

### 1. Skalbimo miltelių stalčius

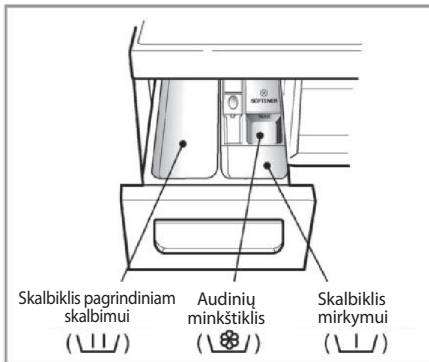

Tik skalbimas → U/I  
Mirkymas + skalbimas → U/I • U/I

#### ISPĖJIMAS

Laikykite visas skalbimo priemones vaikams nepasiekiamoje vietoje, nes jie gali apsinuodyti. Įpylus per daug skalbimo priemonių, baliklio ar minkštiklio, jie gali išsilieti. Naudokite tinkamą skalbimo priemonių kiekį.

### 2. Audinių minkštiklio naudojimas

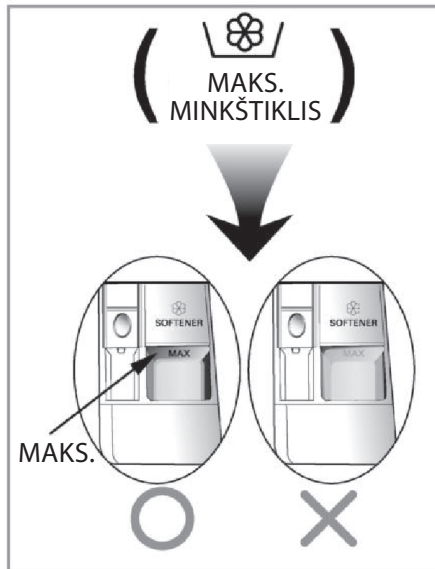

- Neviršykite maksimalios pripildymo žymos.
- Perpildžius audinių minkštiklis gali būti paskirstomas anksčiau, dėl to ant skalbinių atsiras dėmių.
- Lėtai uždarykite skalbimo miltelių stalčių.
- Nepalikite audinių minkštiklio skalbimo miltelių stalčiuje ilgiau nei 2 dienas.
- (Audinių minkštiklis gali sukietėti)
- Minkštiklis įpilamas automatiškai paskutinio skalavimo ciklo metu.
- Neatidarykite stalčiaus tada, kai leidžiamas vanduo.
- Nenaudokite tirpiklių (benzolo ir pan.).

**PASTABA** Nepilkite audinių minkštiklio tiesiai ant drabužių.

## Skalbiklio naudojimas

### 3. Skalbiklio dozavimas

- Skalbiklį reikėtų naudoti pagal skalbiklio gamintojo instrukcijas ir pasirinkti atsižvelgiant į medžiagos tipą, spalvą, nešvarumus ir skalbimo temperatūrą.
- Skalbiklį ir temperatūrą reikėtų rinktis atsižvelgiant į informaciją, pateiktą drabužių etiketėje.
- Skalbdami naudokite tik skalbyklėms skirtus skalbiklius:
  - Universalūs skalbimo milteliai visiems medžiagų tipams (Šaltas – 95°C).
  - Universalūs skalbimo milteliai gležniems audiniams (Šaltas – 40°C).
  - Skystos skalbimo priemonės visiems medžiagų tipams (Šaltas – 95°C) arba tik vilnai (Šaltas – 40°C).
- Norėdami geriau išskalbti baltus skalbinius galite naudoti skalbiklius su balikliu.
- Jei naudojamas per didelis skalbiklio kiekis, gali susidaryti per daug putų, o tai pablogins skalbimo rezultatus ir apsunkins variklio darbą.
- Jei norite pasiekti geriausių rezultatų, rekomenduojama naudoti skalbimo miltelius.
- Jei norite naudoti skystą skalbiklį, naudokitės skalbiklio gamintojo nurodymais.
- Skysto skalbiklio galite įpilti tiesiai į pagrindinį skalbimo priemonių stalčių, jei pradėdate ciklą.
- Nenaudokite skysto skalbiklio, jei naudojate atidėjimo laiko ar mirkymo funkciją, nes skystis gali sukietėti.
- Jei vanduo per daug putoja, sumažinkite skalbimo priemonių kiekį.
- Skalbiklio kiekį reikia reguliuoti pagal vandens temperatūrą, kietumo lygį, skalbinių svorį ir skalbinių sutepimo lygį. Norėdami pasiekti geriausių rezultatų, tikrinkite, ar nesusidarė per daug putų.

### ĮSPĖJIMAS

Neleiskite skalbimo priemonėms sukietėti.

Jei to nedarysite, gali užsikaboti angos, skalbimo mašina prastai skalaus arba atsiras blogas kvapas.



- Didž. įkrova: pagal gamintojo rekomendacijas.
- Dalinė įkrova: 3/4 įprasto kiekio.
- Maž. įkrova: 1/2 didž. įkrovos.

- Skalbiklis išleidžiamas iš stalčiaus ciklo pradžioje.

### 4. Vandens minkštiklio naudojimas



- Vandens minkštiklį, pavyzdžiui, priemonę nuo kalkių nuosėdų („Calgon“), galima pasirinkti norint naudoti mažiau skalbiklių vietovėse, kuriose tiekiamas itin kietas vanduo. Įpilkite pagal ant pakuotės nurodytą kiekį. Pirmiausia įpilkite skalbiklio, tada – vandens minkštiklio.
- Naudokite tokį skalbiklio kiekį, kokio reikia, kad vanduo būtų minkštas.

### 5. Tablečių naudojimas

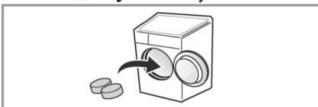

- 1) Atidarykite dureles ir įdėkite tabletes į būgną.

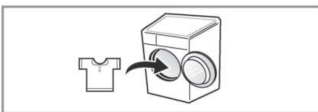

- 2) Įdėkite skalbinius į būgną ir uždarykite dureles.

# Funkcija

## ■ Rekomenduojami ciklai pagal skalbinių tipą

Programa	Audinio tipas	Tinkama temp.	Papildomai	Didž. įkrova
„Cotton“ (medvilnė)	Neblunkantys drabužiai (marškiniai, naktiniai, pažamos ir pan.) ir nelabai sutepti medvilniniai skalbiniai (apatiniai)	60°C (šaltas iki 95 °C)	<ul style="list-style-type: none"> <li>- Papildomas skalavimas</li> <li>- Mirkymas</li> <li>- Apsauga nuo glamžymosi</li> <li>- Intensityvus</li> </ul>	Įvertinama
„Cotton Eco“ (ekonominis medvilnės ciklas)		40°C (šaltas iki 60 °C)		
„Baby Care“ (vaikiški drabužiai)	Kūdikių skalbiniai	60°C (šaltas iki 95 °C)		6,0 kg
„Skin Care“ (odos priežiūra)	Audiniai, tiesiogiai besiliečiantys su oda, pvz. apatiniai, vystyklai, rankšluosčiai, patalynė, pagalvių ir čiužinių uždangalai	40°C (šaltas iki 60 °C)		Įvertinama
„Easy Care“ (lengvas skalbimas)	Poliamidas, akrilas, poliesteris.			4,0 kg
„Mix“ (mišri įkrova)	Įvairūs audiniai, išskyrus specialius drabužius. (šilkas / gležni audiniai, sportinė apranga, tamsūs drabužiai, vilna, antklodės / užuolaidos).	40°C (šaltas iki 40 °C)		4,0 kg
„Duvet“ (antklodės)	Medvilninė patalynė, išskyrus specialius drabužius (gležni audiniai, vilna, šilkas ir pan.) su: antklodėmis, pagalvėmis, apklotais, sofos užtiesalais.			1 vienas dydis
„Sports Wear“ (sporto apranga)	„Coolmax“, „Gore-tex“, avies vilna ir „Sympatex“.			2,0 kg
„Wool“ (vilna)	Tik nauji, grynos vilnos drabužiai, kuriuos galima skalbti skalbimo mašinoje.			- Apsauga nuo glamžymosi - Intensityvus
„Intensive 60“ (intensityvus 60)	Medvilnė ir įvairūs audiniai.			60°C (šaltas iki 60 °C)
„Delicate“ (gležni audiniai)	Gležni, lengvai pažeidžiami skalbiniai.	30°C (šaltas iki 40 °C)	3,0 kg	
„Quick 30“ (greitas 30)	Spalvoti, mažai sutepti skalbiniai.		2,0 kg	

## Funkcija

- \* **Vandens temperatūra:** pasirinkite temperatūrą skalbimo ciklams.  
Visada laikykitės drabužio gamintojo priežiūros etiketėje nurodytos informacijos arba instrukcijų, kai skalbiate.
  - \* **Intensyvus:** kai skalbiate labai suteptus skalbinius, galite padidinti efektyvumą, pasirinkdami parinktį „intensyvus“.
  - \* **Mirkymas:** jei skalbiniai labai sutepti, rekomenduojama pasirinkti mirkymo ciklą.
  - \* **Apsauga nuo glamžymosi:** kad skalbiniai nesusiglamžytų, pasirinkite apsaugos nuo glamžymosi mygtuką.
  - \* **Papildomas skalavimas:** kad būtų geriau išskalauta, galite pasirinkti papildomo skalavimo parinktį.
  - \* Nustatykite programos parinktį „Cotton Eco 40°C + Intensive (Half Load)“ (ekonominis medvilnės ciklas 40°C + Intensyvi (dalinė įkrova)), „Cotton Eco 60°C + Intensive (Half Load)“ (ekonominis medvilnės ciklas 60°C + Intensyvi (dalinė įkrova)), „Cotton Eco 60°C + Intensive (Full Load)“ (ekonominis medvilnės ciklas 60°C + Intensyvi (visa įkrova)), kad atliktumėte patikrinimą pagal EN60456 ir Direktyva 1015/2010 reikalavimus.
    - Standard 60°C medvilnės skalbimo programa: „Cotton Eco + 60°C + Intensive“.
    - Standard 40°C medvilnės skalbimo programa: „Cotton Eco + 40°C + Intensive“.
- (Šios programos yra pačios taupiausios vertinant bendrąsias energijos ir vandens sąnaudas, kai skalbiami nurodyto tipo medvilniniai skalbiniai)
- \* Tikroji vandens temperatūra gali skirtis nuo nurodytos programos temperatūros.
  - \* Patikrinimo rezultatai priklauso nuo vandens slėgio, kietumo, temperatūros, patalpos temperatūros, apkrovos tipo ir dydžio, nešvarumo lygio, naudojamo skalbiklio, elektros tinklo maitinimo svyravimų ir pasirinktų papildomų parinkčių.



Šios skalbimo mašinos vilnos skalbimo ciklas buvo patvirtintas „Woolmark“ su sąlyga, kad skalbimo mašinoje skalbtini „Woolmark“ gaminiai bus skalbiami pagal drabužio priežiūros etiketėje pateiktas instrukcijas ir šios skalbimo mašinos M0801 gamintojo pateiktus nurodymus.

- \* Pastabos: Rekomenduojamas neutralus skalbiklis.  
Vilnos skalbimo ciklo metu skalbiniai švelniai ir nedideliu greičiu vartomi bei džiovinami.



Pagrindinių skalbimo programų informacija esant dalinei įkrovai

Programa	Laikas minutėmis	Likutinė drėgmė		Vanduo litrais (žymėjimas)	Energijos sąnaudos kWh (žymėjimas)
		1400 aps./min.	1200 aps./min. / 1000 aps./min.		
Medvilnė (40°C)	94	44 %	53 %	39	0,66
Ekonominis medvilnės ciklas (60°C)	120	44 %	53 %	49	0,74
Odos priežiūra (40°C)	105	44 %	53 %	39	0,66

# S skalbimo mašinos naudojimas

Funkcija SmartDiagnosis™ ir pieejama tikai izstrādājumiem ar SmartDiagnosis™ zīmi.

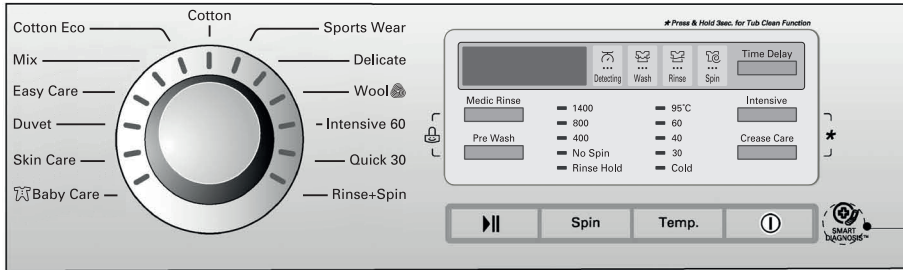

## 1. Įjungus maitinimą, automatiškai parenkama medvilnės programa.

- Paspauskite **maitinimo** mygtuką, norėdami pradėti.
- Paspauskite **įjungimo / pauzės** mygtuką.
- Pradinės sąlygos
- **Skalbimas** ( ): pagrindinis skalbimas
- **Skalavimas** ( ): 3 kartai
- **Gręžimas** ( ):
  - 1400 aps./min. [F14B8Q/TD(W)(1~9)]
  - 1200 aps./min. [F12B8Q/TD(W)(1~9)]/[S22B8QDW1]
  - 1000 aps./min. [F10B8Q/TD(W)(1~9)]
- **Vandens temperatūra**: 60°C
- **Programa**: „Cotton“ (medvilnė)

## 2. Rankinis pasirinkimas

- Norėdami pradėti paspauskite maitinimo mygtuką.
  - Pasirinkite sąlygas, kurias pageidaujate naudoti, sukdami programų ratuką ir paspausdami kiekvieną mygtuką.
- Apie kiekvieno pasirinkimo sąlygas skaitykite 16~21 psl.*
- Paspauskite **įjungimo / pauzės** mygtuką.

## 3. Pytelėjimas įsijungiant / išsijungiant



- Pytelėjimo įsijungiant / išsijungiant funkciją galima nustatyti paspaudžiant **įjungimo laiko atidėjimo** mygtuką, kai skalbimo mašina veikia. (Apie tris sekundes.)



# S kalbimo mašinos naudojimas

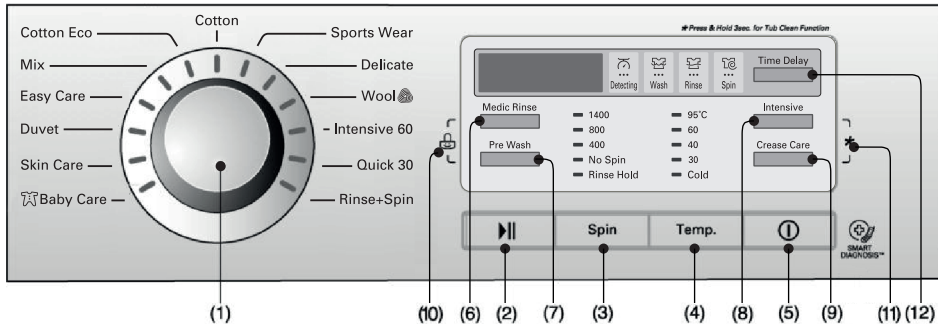

Lietuvos

- (1) ratukas: programa  
 (2) mygtukas: įjungti / pauzė  
 (3) mygtukas: gręžti  
 (4) mygtukas: temperatūra  
 (5) mygtukas: maitinimas  
 (6) mygtukas: papildomas skalavimas  
 (7) mygtukas: mirkymas  
 (8) mygtukas: intensyvus  
 (9) mygtukas: apsauga nuo glamžymosi  
 (10) užraktas nuo vaikų  
 (11) valyti būgną  
 (12) mygtukas: įjungimo laiko atidėjimas

## Maitinimas



### 1. Maitinimas

- Norėdami įjungti arba išjungti maitinimą, paspauskite maitinimo mygtuką.
- Norėdami atšaukti atidėjimo laiko funkciją, turėsite paspausti maitinimo mygtuką.

### 2. Pradinė programa

- Paspaudus maitinimo mygtuką, skalbimo mašina nustatoma veikti pagal medvilnės programą. Taip pat nustatomos kitos pradinės funkcijos.
- Jei norite pradėti skalbti nekeisdami programos, tiesiog paspauskite **įjungimo / pauzės** mygtuką, ir skalbimo mašina pradės veikti.

#### Pradinė programa

- [F14B8Q/TD(W)(1~9)]**

- Medvilnės programa | pagrindinis skalavimas | įprastas skalavimas  
 1400 aps./min. / 60°C

- [F12B8Q/TD(W)(1~9)]/[S22B8QDW1]**

- Medvilnės programa | pagrindinis skalavimas | įprastas skalavimas  
 1200 aps./min. / 60°C

- [F10B8Q/TD(W)(1~9)]**

- Medvilnės programa | pagrindinis skalavimas | įprastas skalavimas  
 1000 aps./min. / 60°C

## Programa

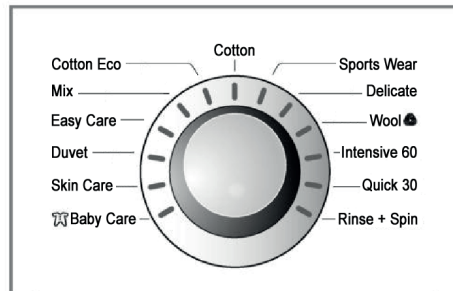

- Pagal skalbinių tipą galima pasirinkti 13 programų.
- Užsidedusi lemputė nurodo pasirinktą programą.
- Kai paspaudžiamas **įjungimo / pauzės** mygtukas, automatiškai parenkama medvilnės programa.
  - Pasukdami programų ratuką galite pasirinkti programas, kurios išdėstytos tokia tvarka: „Cotton – Sports Wear – Delicate – Wool – Intensive 60 – Quick 30 – Rinse+Spin – Baby Care – Skin Care – Duvet-Easy Care – Mix-Cotton Eco“.

Atsižvelgdami į skalbinių tipą apie kiekvieną programą skaitykite 14 psl.

# Skalbimo mašinos naudojimas

## Ijungimas / pauzė



### 1. Ijungimas

- Šis **ijungimo / pauzės** mygtukas naudojamas norint pradėti skalbimo ciklą arba laikinai jį sustabdyti.

### 2. Pauzė

- Jei reikia laikinai sustabdyti skalbimą, paspauskite įjungimo / pauzės mygtuką.
- Kai įjungtą mašiną sustabdo, maitinimas išjungiamas automatiškai 4 minutėms.
- PASTABA.** Kai įjungta pauzė arba pasibaigus skalbimo ciklui, durielių nebus galima atidaryti 1–2 minutes.

## Durielių užraktas



- Šviečia esant užrakintoms skalbimo mašinos durielėms
- Dureles galima atrakinti paspaudus įjungimo / pauzės mygtuką ir sustabdžius skalbimo mašiną.
- Dureles bus galima atidaryti šiek tiek palaukus.

## Nustatoma



- Kai ekrane rodoma „Nustatoma“, skalbimo mašina sukasi lėtai ir nustato skalbinių kiekį būgne. Tai trunka kelias sekundes.
- Galima pasirinkti su Cotton (medvilnė), Baby Care (vaikiški drabužiai), Skin Care (odos priežiūra), Easy Care (lengvas skalbimas), Mix (mišri įkrova), Cotton Eco (ekonominis medvilnės ciklas).

## Papildomai

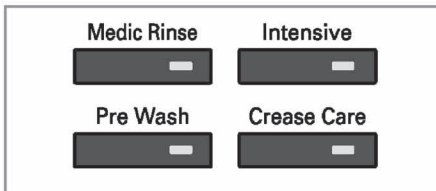

- Paspausdami papildomų parinkčių mygtukus, galite pasirinkti visas papildomas funkcijas.

### 1. Papildomas skalavimas

- Kad būtų geriau išskalauta, galite pasirinkti papildomo skalavimo parinktį.
- Galima pasirinkti su visais ciklais, išskyrus Sports Wear (sportinė apranga), Delicate (gležni audiniai), Wool (vilna), Intensive 60 (intensyvus 60), Quick 30 (greitas skalbimas 30), Duvet (antklodės).

### 2. Mirkymas

- Jei skalbiniai labai sutepti, rinkitės skalbimo ciklą „Mirkymas“.
- Mirkymą galima pasirinkti su Cotton (medvilnė), Baby Care (vaikiški drabužiai), Skin Care (odos priežiūra), Easy Care (lengvas skalbimas), Mix (mišri įkrova), Cotton Eco (ekonominis medvilnės ciklas).

### 3. Intensyvus

- Jei skalbiniai labai sutepti, veiksminga rinktis parinktį „Intensyvus“.
- Pasirinkus intensyvaus skalbimo parinktį, skalbimo laikas gali pailgėti priklausomai nuo pasirinktos programos.

### 4. Apsauga nuo glamžymosi

- Kad skalbiniai nesusiglamžytų, pasirinkite šį mygtuką su grėžimo greičiu.

*Kad galėtumėte identifikuoti, įsisižiebs atitinkama lemputė.*

## S skalbimo mašinos naudojimas

### Užraktas nuo vaikų (🔒)

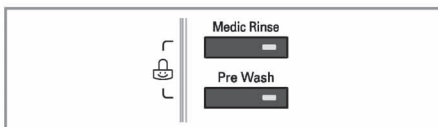

Jei norite užrakinti valdymo mygtukus, kad nebūtų pakeisti nustatymai, rinkitės šią funkciją.

- Užraktą nuo vaikų nustatysite vienu metu nuspausdami **papildomo skalavimo** ir **mirkymo** mygtuką. (apie tris sekundes)



- Norėdami išjungti užrakto nuo vaikų sistemą, dar kartą vienu metu nuspauskite **papildomo skalavimo** ir **mirkymo** mygtuką. (Apie tris sekundes)

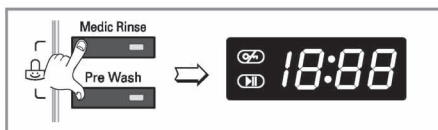

- Norėdami pakeisti į pageidaujamą programą, veikiant užrakto nuo vaikų režimui.

- Dar kartą vienu metu nuspauskite **papildomo skalavimo** ir **mirkymo** mygtuką. (apie tris sekundes)
- Paspauskite **įjungimo / pauzės** mygtuką.
- Pasirinkite pageidaujamą programą ir dar kartą paspauskite **įjungimo / pauzės** mygtuką.

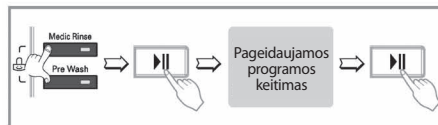

- Užraktą nuo vaikų suaktyvinti galima bet kuriuo metu, o jį išjungti – tik naudojant užrakto nuo vaikų atšaukimo procedūrą. Išjungus maitinimą, veikimo klaidos nepaveiks užrakto nuo vaikų.

### Būgno valymas (\* )

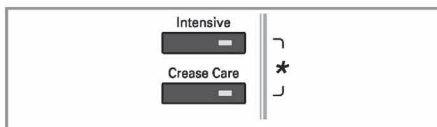

Būgno valymo ciklą nustatysite vienu metu nuspausdami ir palaikydami intensyvaus ir apsaugos nuo glamžymosi mygtukus.

Nustačius būgno valymo ciklą, ekrane bus rodoma „Ł Ł Ł“ ir neveiks visi mygtukai.



**BŪGNO VALYMAS** – specialus ciklas, skirtas skalbimo mašinos vidui valyti. Šio ciklo metu naudojama daugiau vandens ir didesnis grežimo greitis. Įjunkite šį ciklą reguliariai.

#### Būgno valymo ciklo naudojimas:

- Išimkite visus drabužius ir daiktus iš skalbimo mašinos ir uždarykite dureles.
- Atidarykite skalbimo miltelių stalčių ir į pagrindinį jo skyrių įpilkite priemonės nuo kalkių nuosėdų (pvz., „Calgon“).

**PASTABA.** Į skalbimo priemonių skyrių nepilkite jokių skalbimo priemonių. Gali atsirasti per daug putų ir iš skalbimo mašinos gali pradėti tekėti vanduo.

- Lėtai uždarykite skalbimo miltelių stalčių.
- Paspauskite maitinimo mygtuką, tada paspauskite ir palaikykite paspaudę 3 sekundes **Intensive** (intensyvus) ir **Crease Care** (apsauga nuo glamžymosi), tada LED ekrane atsiras „Ł Ł Ł“.
- Paspauskite įjungimo / pauzės mygtuką ir įjunkite.
- Ciklui pasibaigus atidarykite dureles, kad skalbimo mašinos durelės, lankstusis tarpklis ir durelių stiklas išdžiūtų.

**⚠ DĖMESIO:** Jei šalia yra vaikas, nepalikite durelių atidarytų ilgam.

# Skalbimo mašinos naudojimas

## Gręžimas ( )

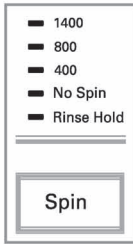

[F14B8Q/TD(W)(1~9)]

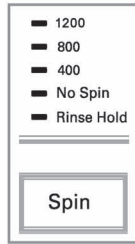

[F12B8Q/TD(W)(1~9)]  
[S22B8QDW1]

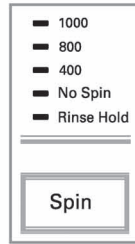

[F10B8Q/TD(W)(1~9)]

Pasirinkus gręžimo eigą gręžimo mygtuku galima nustatyti gręžimo greitį.

### 1. Gręžimo pasirinkimas

Galimas gręžimo greitis priklauso nuo programos.

#### [F14B8Q/TD(W)(1~9)]

-Cotton (medvilnė), Intensive 60 (intensyvus 60), Quick 30 (greitas 30), Rinse+Spin (skalavimas + gręžimas), Skin Care (odos priežiūra), Mix (mirši įkrova), Cotton Eco (ekonominis medvilnės ciklas)

Skalavimo sulaikymas – Be gręžimo – 400 – 800 – 1400

- Sportswear (sportinė apranga), Delicate (gležni audiniai), Wool (vilna) , Baby Care (vaikiški drabužiai), Duvet, (antklodė), Easy care (lengvas skalbimas)

Skalavimo sulaikymas – Be gręžimo – 400 – 800

#### [F12B8Q/TD(W)(1~9)]/[S22B8QDW1]

-Cotton (medvilnė), Intensive 60 (intensyvus 60), Quick 30 (greitas 30), Rinse+Spin (skalavimas + gręžimas), Skin Care (odos priežiūra), Mix (mirši įkrova), Cotton Eco (ekonominis medvilnės ciklas)

Skalavimo sulaikymas – Be gręžimo – 400 – 800 – 1200

- Sportswear (sportinė apranga), Delicate (gležni audiniai), Wool (vilna) , Baby Care (vaikiški drabužiai), Duvet, (antklodė), Easy care (lengvas skalbimas)

Skalavimo sulaikymas – Be gręžimo – 400 – 800

#### [F10B8Q/TD(W)(1~9)]

-Cotton (medvilnė), Intensive 60 (intensyvus 60), Quick 30 (greitas 30), Rinse+Spin (skalavimas + gręžimas), Skin Care (odos priežiūra), Mix (mirši įkrova), Cotton Eco (ekonominis medvilnės ciklas)

Skalavimo sulaikymas – Be gręžimo – 400 – 800 – 1000

- Sportswear (sportinė apranga), Delicate (gležni audiniai), Wool (vilna) , Baby Care (vaikiški drabužiai), Duvet, (antklodė), Easy care (lengvas skalbimas)

Skalavimo sulaikymas – Be gręžimo – 400 – 800

### 2. Be gręžimo

- Pasirinkus „be gręžimo“, skalbimo mašina sustoja išleidusi vandenį.

### 3. Skalavimo sulaikymas

- „Skalavimo sulaikymas“ pasirinkamas pakartotinai spaudžiant gręžimo mygtuką; pasirinkus šią funkciją po skalavimo skalbiniai lieka mirkti vandenyje nepereinant į gręžimo ciklą.
- Norėdami perjungti vandens išleidimą ar gręžimą, nustojus veikti skalavimo sulaikymo funkcijai, pasukite programų ratuką ties reikiama programa arba paspauskite gręžimo mygtuką.  
(Gręžimas)

*Kad galėtumėte identifikuoti, įsiziėbs atitinkama lemputė.*

## S kalbimo mašinos naudojimas

### Vandens temperatūra

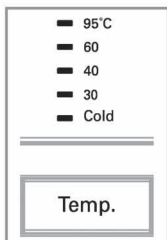

- Spausdami vandens temperatūros mygtuką galite pasirinkti vandens temperatūrą.

- Šaltas

- 30°C /40°C /60°C /95°C

- Vandens temperatūra pasirenkama pagal programą.

*Kad galėtumėte identifikuoti, įsijiebs reikiamos temperatūros lemputė.*

*Daugiau informacijos pateikta 14 psl.*

### Ijungimo laiko atidėjimas

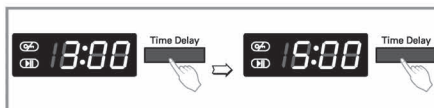

*Skalbinių paruošimas prieš paleidžiant funkciją „Ijungimo laiko atidėjimas“*

- Atsukite vandens čiaupą.
- Sudėkite skalbinius ir uždarykite dureles.
- Į stalčiuką įpilkite skalbiklio ir audinių minkštiklio.
- Kaip nustatyti laiko atidėjimą
  - Spauskite **maitinimo** mygtuką.
  - Sukdami **programų** ratuką, pasirinkite reikiamą programą.
  - Spauskite **laiko atidėjimo** mygtuką ir nustatykite pageidaujama trukmę.
  - Paspauskite **įjungimo / pauzės** mygtuką. (":“ mirksi.)
- Nuspaudus **laiko atidėjimo** mygtuką, bus rodoma „3:00“. Didžiausias atidėjimo laikas yra 19 val., o mažiausias – 3 val.
- Kaskart paspaudus mygtuką, laiko reikšmės keičiasi vienos valandos žingsniu.
- Norėdami atšaukti atidėjimo laiką, paspauskite **maitinimo** mygtuką.
- **Laiko atidėjimas** yra „numatytasis laikas“ nuo dabar iki skalbimo ciklo arba pasirinkto proceso pabaigos (skalbimas, skalavimas, gręžimas).
- *Pagal tiekiamą vandenį ir temperatūrą, atidėjimo laikas ir tikrasis skalbimo laikas gali skirtis.*

# Skalbimo mašinos naudojimas

## Ekranas



### 1. Specialios funkcijos rodmuo

- Kai pasirinktas užraktas nuo vaikų, rodoma „**CL**“.
- Kai pasirinktas atidėjimo laikas, rodomas likęs laikas iki pasirinktos programos pabaigos.

### 2. Savipatikros rodmuo

- Jei veikimo metu skalbimo mašina nustato gedimą, bus rodomas susijęs gedimas.

“**PE**” : Vandens slėgio matavimo klaida

“**FE**” : Problema dėl perpildymo vandeniu

“**DE**” : Neuždarytos durelės

“**IE**” : Vandens įvado problema

“**OE**” : Vandens išleidimo problema

“**UE**” : Nesubalansuota įkrova

“**TE**” : Vandens temperatūros problema

“**CE**” : Variklio perkrova

“**LE**” : Variklio perkrova

“**PF**” : Buvo nutrukęs elektros energijos tiekimas skalbimo mašinai.

*Jei rodomos šios klaidų raidės, vadovaukitės trikdžių diagnostikos vadovu 26 psl.*

### 3. Skalbimo pabaiga

- Pasibaigus skalbimo ciklui, ekrane pasirodo „**End**“.

### 4. Likęs laikas

- Skalbimo ciklo metu rodomas likęs skalbimo laikas.
- Gamintojo rekomenduojama programa.

	F14B8Q/TD (W)(1~9)	F10/12B8Q/ TD(W)(1~9) S22B8QDW1
„Cotton 95°C“ (Medvilnė 95 °C)	124'	122'
„Cotton 60°C“ (Medvilnė 60 °C)	161'	159'
„Cotton Eco“ (ekonomišnis medvilnės ciklas)	139'	137'
„Mix“ (mišri įkrova)	81'	79'
„Easy Care“ (lengvas skalbimas)	120'	118'
„Duvet“ (antklodės)	100'	100'
„Skin Care“ (odos prižiūra)	165'	163'
„Baby Care“ (vaikiški drabužiai)	147'	145'
„Sports Wear“ (sporto apranga)	54'	54'
„Delicate“ (gležni audiniai)	47'	47'
„Wool“ (vilna)	35'	35'
„Intensive 60“ (intensyvus 60)	60'	60'
„Quick 30“ (greitas 30)	30'	30'
„Rinse+Spin“ (skalauti ir grežti)	20'	18'

- Skalbimo laikas gali skirtis atsižvelgiant į skalbinių kiekį, vandens slėgį, temperatūrą ir kitas skalbimo sąlygas.
- Jei nustatoma nesuderinta įkrova arba veikia putų pašalinimo programa, skalbimo laikas gali pailgėti.

## Priežiūra

- \* Prieš valydami skalbimo mašinos vidų, atjunkite elektros laidą, kad išvengtumėte elektros smūgio.
- \* Išmesdami įrenginį, nupjaukite elektros laidą ir sugadinkite kištuką. Sugadinkite durelių užraktą, kad viduje negalėtų įstrigti vaikai.

### ■ Vandens įleidimo filtras

- „iE“ klaidos pranešimas mirksės valdymo skydelyje, kai vanduo negalės patekti į skalbimo miltelių stalčių.
- Jei vanduo labai kietas arba sudėtyje yra kalkių nuosėdų, gali užsikisti vandens įvado filtras. Todėl būtų gerai, jei retkarčiais jį išvalytumėte.

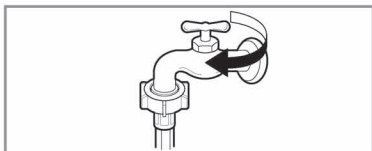

1. Užsukite vandens čiaupą.

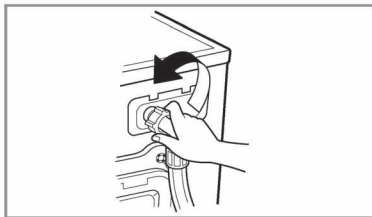

2. Atsukite vandens įleidimo žarną.

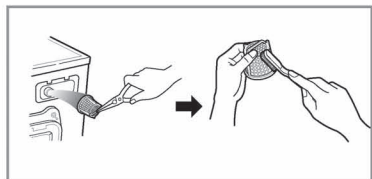

3. Išvalykite filtrą naudodami šepetį kietais šeriais.

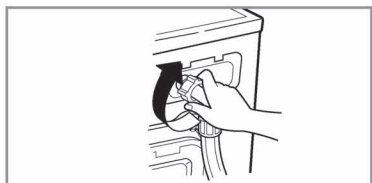

4. Priveržkite vandens įleidimo žarną.

## P riežiūra

### ■ Vandens išleidimo filtras

\* Išleidimo filtre susirenka siūlai ir maži daiktai, likę skalbiniuose.

Reguliariai tikrinkite, ar filtras švarus, kad užtikrintumėte sklandų skalbimo mašinos veikimą.

**▲ DĖMESIO** Pirmiausia išleiskite vandenį naudodami išleidimo žarną, o tada atidarykite siurblio filtrą ir išimkite siūlus ar kitus mažus daiktus.

Būkite atsargūs, nes išleidžiamas vanduo yra karštas.

**▲ DĖMESIO** Neatidarykite filtro pusiau. Siekiant išvengti nuotėkio, filtrą būtina išjungti ir pilnai uždaryti.

\* Prieš valydami vandens išleidimo filtrą, atlikdami avarinį ištuštinimą ar atidarydami dureles, leiskite vandeniui atvėsti.

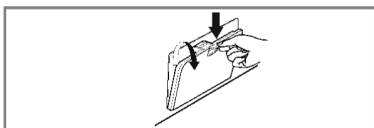

1. Atidarykite apatinio skydelio dangtelį, ištraukite žarną.

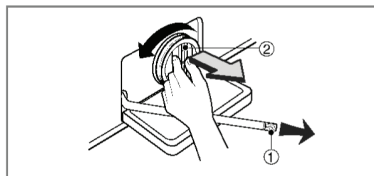

2. Ištraukite išleidimo kaištį ( ① ) ir leiskite ištekėti vandeniui. Tuo metu pastatykite indą, kad ant grindų nepribėgtų vandens. Kai vanduo nustos tekėti, pasukite siurblio filtrą ( ② ) į kairę ir atidarykite.

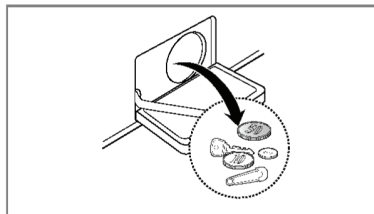

3. Pašalinkite bet kokius pašalinius daiktus iš vandens išleidimo filtro.

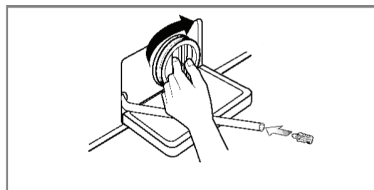

4. Išvalę įsukite siurblio filtrą iki galo, kad sutaptų baltos filtro ir siurblio korpuso linijos. Tada įstatykite išleidimo kamštį į žarną.

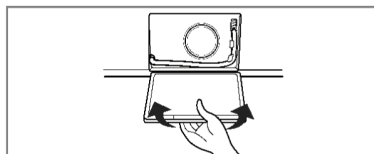

5. Uždarykite apatinio skydelio dangtelį.



## P riežiūra

### ■ Skalbimo miltelių stalčius

- \* Po tam tikro laiko stalčiuje lieka skalbiklio ir audinių minkštiklio.
- Jį retkarčiais reikia valyti tekančio vandens srove.
- Jei reikia, stalčių galima visiškai išimti iš skalbimo mašinos, tereikia žemyn paspausti fikساتorių ir ištraukti stalčių.
- Kad būtų lengviau valyti, galima išimti viršutinę audinių minkštiklio skyriaus dalį.

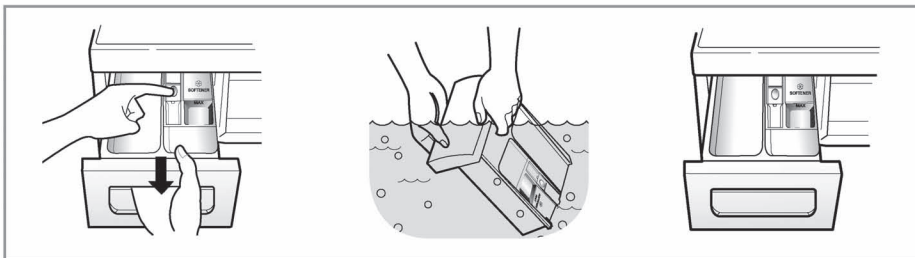

### ■ Stalčiuo niša

- \* Skalbiklis taip pat gali kauptis nišos viduje, kurią kartais reikia išvalyti nebe naudojamu dantų šepetuku.
- Išvalę įstatykite stalčiuoką ir paleiskite skalavimo ciklą be skalbinių.

### ■ Skalbimo mašinos būgnas

- Jei gyvenate vietovėje, kur tiekiamas kietas vanduo, nematomose vietose gali kauptis kalkių nuosėdos, kurias ne taip lengva pašalinti.
- Laikui bėgant susikaupusios nuosėdos užkemša įrenginius, o jei įrenginys nebus tikrinamas, gali tekti jį pakeisti.
- Nors skalbimo mašinos būgnas pagamintas iš nerūdijančiojo plieno, rūdžių taškeliai gali atsirasti dėl būgno paliktų metalinių daiktų (popieriaus segtukų, smeigtukų).
- Retkarčiais reikia išvalyti ir skalbimo mašinos būgną.
- Jei naudojate nuosėdų šalinimo priemones, dažomąsias medžiagas ar baliklius, įsitikinkite, ar jie tinkami naudoti skalbimo mašinoje.
- \* Nuosėdų šalinimo priemonės sudėtyje gali būti chemikalų, kurie kenkia skalbimo mašinos dalims.
- \* Nuvalykite visas dėmes naudodami nerūdijančiojo plieno valiklį.
- \* Niekada nenaudokite plieno drožlių.

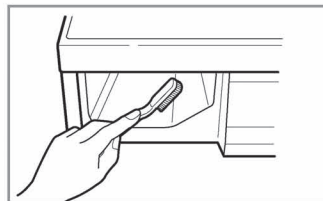

# Priežiūra

## ■ Skalbimo mašinos valymas

### 1. Išorinis paviršius

Tinkama skalbimo mašinos priežiūra gali pailginti jos eksploataavimo trukmę. Išorinį skalbimo mašinos paviršių galima valyti šiltu vandeniu ir neutraliu neabrazyviniu buitiniu valikliu. Nedelsdami nuvalykite bet kokį išsiliejusį skystį. Valykite drėgnu audiniu. Pasistenkite apsaugoti paviršių nuo kontakto su aštriais daiktais.

\* SVARBU: Nenaudokite denatūruoto spirito, skiediklio ar panašių produktų.

### 2. Vidinis paviršius

Nuvalykite tarpiklį apie durelių angą, lankstų tarpiklį ir durelių stiklą. Įjunkite skalbimo mašiną nustatę visą ciklą, kai naudojamas karštas vanduo. Jei reikia, pakartokite procesą.

#### PASTABA

Kieto vandens nuosėdas šalinkite tik naudodami nurodytus saugius valiklius, kurie nekenkia skalbimo mašinai.

## ■ Paruošimo žiemai instrukcijos

Jei skalbimo mašina pastatyta tokioje vietoje, kur ją gali paveikti šaltis, arba transportuojama esant žemai temperatūrai, remkitės šiais nurodymais, kad nesugadintumėte skalbimo mašinos:

1. Užsukite vandens tiekimo čiaupą.
2. Atjunkite žarnas nuo vandentiekio ir išleiskite iš jų vandenį.
3. Elektros laido kištuką įjunkite į tinkamai įžemintą elektros lizdą.
4. Į tuščią skalbimo mašinos būgną įpilkite 1 galoną (3,8 l) netoksiško kemperiams skirto aušinamojo skysčio.  
Uždarykite dureles.
5. Nustatykite gręžimo ciklą ir leiskite skalbimo mašinai gręžti apie 1 minutę, o tada išleiskite visą vandenį.  
Pasišalins ne visas aušinamasis skystis.
6. Ištraukite elektros laidą, išvalykite būgno vidų ir uždarykite dureles.
7. Išimkite tiektuvo stalčiuką, iš skyrelių išleiskite vandenį ir nusausinkite.
8. Skalbimo mašiną statykite vertikaliai.
9. Norėdami pašalinti aušinamąjį skystį iš skalbimo mašinos, paleiskite tuščią skalbimo mašiną nustatę visą skalbimo ciklą ir įpylę ploviklio. Nedėkite skalbinių.

# Trikčių šalinimo vadovas

\* Šioje skalbimo mašinoje integruotos automatinės apsaugos funkcijos, kurios nustato ir diagnozuoja gedimus jiems tik atsiradus bei atitinkamai į juos reaguoja.

Jei skalbimo mašina veikia netinkamai arba išvis neveikia, prieš kreipdamiesi į techninės priežiūros centrą patikrinkite aprašytus dalykus.

Požymis	Galima priežastis	Sprendimas
Tarškėjimas ar žvangėjimas	<ul style="list-style-type: none"> <li>Būgne arba filtre gali būti pašalinių daiktų, pavyzdžiui, monetų ar smeigtukų.</li> </ul>	<p>Sustabdykite skalbimo mašiną, patikrinkite būgną ir vandens išleidimo filtrą.</p> <p>Jei triukšmas ir toliau girdimas iš naujo paleidus skalbimo mašiną, kreipkitės į įgaliotąjį techninės priežiūros centrą.</p>
Didelis garsas	<ul style="list-style-type: none"> <li>Didelį garsą gali kelti didelis skalbinių svoris. Paprastai tai yra normalu.</li> </ul>	<p>Jei garsas ir toliau girdimas, gali būti, kad skalbimo mašina stovi nestabiliai. Sustabdykite skalbimo mašiną ir paskirstykite skalbinius.</p>
Vibracijos triukšmas	<ul style="list-style-type: none"> <li>Ar nuėmėte visus transportavimo varžtus ir pakuotes?</li> <li>Ar visos kojelės tvirtai remiasi į žemę?</li> </ul>	<p>Jei transportavimo varžtų neišėmėte montuodami, perskaitykite montavimo vadovą ir sužinosite, kaip tai padaryti.</p> <p>Skalbiniai gali būti netolygiai paskirstyti būgne. Sustabdykite skalbimo mašiną ir paskirstykite skalbinius.</p>
Teka vanduo.	<ul style="list-style-type: none"> <li>Vandens įleidimo ar išleidimo žarna yra atsipalaidavusi prie čiaupo ar skalbimo mašinos.</li> <li>Užsikišęs namų vandentiekio vamzdžiai.</li> </ul>	<p>Patikrinkite žarnų jungtis ir priveržkite.</p> <p>Atkimškite išleidimo vamzdį. Jei reikia, kreipkitės į santechniką.</p>
Per daug putų		<p>Dėl per didelio skalbiklio kiekio arba netinkamo skalbiklio gali pradėti per daug putoti, dėl to atsiranda vandens nuotėkis.</p>
Vanduo nepatenka į skalbimo mašiną arba įleidžiamas labai lėtai	<ul style="list-style-type: none"> <li>Nepakankamas vietovėje tiekiamo vandens slėgis.</li> <li>Vandens tiekimo čiaupas atsuktas ne iki galo.</li> <li>Užsilenkusi (-ios) vandens įleidimo žarna (-os).</li> <li>Užsikišęs vandens įleidimo žarnos (-ų) filtras.</li> </ul>	<p>Patikrinkite kitą čiaupą namuose. Visiškai atsukite čiaupą.</p> <p>Ištiesinkite žarną.</p> <p>Patikrinkite vandens įleidimo žarnos filtrą.</p>
Vanduo iš skalbimo mašinos neišleidžiamas arba išleidžiamas labai lėtai.	<ul style="list-style-type: none"> <li>Vandens išleidimo žarna sulenkta arba užsikišusi.</li> <li>Užsikišęs vandens išleidimo filtras.</li> </ul>	<p>Išvalykite ir ištiesinkite vandens išleidimo žarną.</p> <p>Išvalykite vandens išleidimo filtrą</p>

## Trikčių šalinimo vadovas

Požymis	Galima priežastis	Sprendimas
Skalbimo mašina neįsijungia	<ul style="list-style-type: none"> <li>Gali nebūti įjungtas elektros laidas arba įjungtas netinkamai.</li> <li>Perdegė namo saugiklis, suveikė automatinis pertraukiklis arba įvyko elektros srovės nuotėkis.</li> <li>Vandens tiekimo čiaupas neatsuktas.</li> </ul>	<p>Patikrinkite, ar kištukas tvirtai įkištas į sieninį elektros lizdą.</p> <p>Iš naujo nustatykite grandinės pertraukiklį arba pakeiskite saugiklį. Nedidinkite saugiklio galios.</p> <p>Jei problema iškilo dėl grandinės perkrovos, ją išspręsti gali kvalifikuotas elektrikas.</p> <p>Atsukite vandens čiaupą.</p>
Skalbimo mašina negręžia	<ul style="list-style-type: none"> <li>Patikrinkite, ar tinkamai uždarytos durelės.</li> </ul>	<p>Uždarykite dureles ir paspauskite įjungimo / pauzės mygtuką. Paspaudus įjungimo / pauzės mygtuką gali praėti kelios sekundės, kol skalbimo mašina pradės gręžti. Durelės turi užsiblokuoti, kad skalbimo mašina pradėtų gręžti.</p> <p>Įdėkite 1 ar 2 panašius skalbinius, kad subalansuotumėte svorį. Persikirstykite įkrovą, kad būtų tinkamai gręžiama.</p>
Neatsidaro durelės		<p>Veikiant skalbimo mašinai saugumo sumetimais durelių nebus galima atidaryti. Patikrinkite, ar šviečia durelių užrakto piktograma. Nustojus šviesti durelių užrakto piktogramai, galėsite saugiai atidaryti dureles.</p>
Ilgesnė skalbimo ciklo trukmė		<p>Skalbimo laikas gali skirtis atsižvelgiant į skalbinių kiekį, vandens slėgį, temperatūrą ir kitas skalbimo sąlygas.</p> <p>Skalbimo laikas turėtų pailgėti, jei nustatomas netinkamas paskirstymas arba veikia putų šalinimo programa.</p>
Audinių minkštiklio išsiliejimas	<p>Jeį jįpilsite per daug minkštiklio, jis gali išsilieti.</p>	<p>Naudokitės minkštiklio naudojimo nurodymais ir naudokite tinkamą jo kiekį.</p> <p>Neviršykite maksimalios papildymo žymos.</p>
Minkštikliai paskirstyti per anksti		<p>Lėtai uždarykite skalbimo miltelių stalčių.</p> <p>Neatidarykite stalčiaus skalbimo ciklo metu.</p>

## Trikčių šalinimo vadovas

Požymis	Galima priežastis	Sprendimas
	<ul style="list-style-type: none"> <li>Nepakankamas vietovėje tiekiamo vandens slėgis.</li> <li>Vandens čiaupai atsukti ne iki galo.</li> <li>Užsilenkusi (-ios) vandens įleidimo žarna (-os).</li> <li>Užsikišęs vandens įleidimo žarnos (-ų) filtras.</li> </ul>	<p>Patikrinkite kitą čiaupą namuose. Visiškai atsukite čiaupą. Ištiesinkite žarną (-as). Patikrinkite vandens įleidimo žarnos filtrą.</p>
	<ul style="list-style-type: none"> <li>Vandens išleidimo žarna sulenкта arba užsikišusi.</li> <li>Užsikišęs vandens išleidimo žarnos filtras.</li> </ul>	<p>Išvalykite ir ištiesinkite vandens išleidimo žarną. Išvalykite vandens išleidimo filtrą.</p>
	<ul style="list-style-type: none"> <li>Įkrova per maža.</li> <li>Įkrova nepaskirstyta.</li> <li>Įrenginyje integruota disbalanso aptikimo ir koregavimo sistema. Jei įdėti pavieniai sunkūs skalbiniai (pvz., vonios kilimėlis, chalatas ir pan.), sistema gali sustabdyti gręžimą arba visiškai nutraukti gręžimo ciklą.</li> <li>Jei po gręžimo ciklo skalbiniai yra šlapi, įdėkite mažesnių skalbinių, kad būtų paskirstyta įkrova, ir pakartokite gręžimo ciklą.</li> </ul>	<p>Įdėkite 1 ar 2 panašius skalbinius, kad subalansuotumėte svorį. Persikirstykite įkrovą, kad būtų tinkamai gręžiama.</p>
	 <p>Ar atidarytos durelės?</p>	<p>Uždarykite dureles. * Jei "DE" nepranyksta, kreipkitės į techninės priežiūros centrą.</p>
		<p>Ištraukite maitinimo kištuką ir kreipkitės į techninės priežiūros centrą.</p>
	<ul style="list-style-type: none"> <li>Vanduo išsilieja dėl sugedusio vandens vožtuvo.</li> </ul>	<p>Užsukite vandens čiaupą. Ištraukite maitinimo kištuką. Kreipkitės į techninės priežiūros centrą.</p>
	<ul style="list-style-type: none"> <li>Sutriko vandens lygio jutiklio veikimas.</li> </ul>	
	<ul style="list-style-type: none"> <li>Variklio perkrova</li> </ul>	
	<ul style="list-style-type: none"> <li>Variklio perkrova</li> </ul>	
	<ul style="list-style-type: none"> <li>Buvo nutrūkęs elektros energijos tiekimas skalbimo mašinai.</li> </ul>	<p>Iš naujo paleiskite ciklą.</p>

# Trikčių šalinimo vadovas



Funkcija SMARTDIAGNOSIS™ veikia gaminiuose, ant kurių yra lipdukas SMARTDIAGNOSIS™. Funkcija SMARTDIAGNOSIS™ gali neveikti, jei mobilusis telefonas laikomas statinėje padėtyje.

## SMARTDIAGNOSIS™ naudojimas

- Šią funkciją naudokite tik tada, kai tai nurodo techninės priežiūros centras. Perdavimo garsai yra panašūs į fakso aparato skleidžiamus garsus, jie reikšmingi tik techninės priežiūros centro darbuotojams.
- SMARTDIAGNOSIS™ neveikia, jei skalbimo mašina neįsijungia. Jei taip nutiktų, pamėginkite pašalinti triktis nenaudodami funkcijos SMARTDIAGNOSIS™.

Jei atsiranda bet kokių skalbimo mašinos sutrikimų, paskambinkite naudotojų informacijos centrui. Išklauškite techninės priežiūros centro darbuotojo nurodymų ir atlikite šiuos veiksmus, jei reikia:

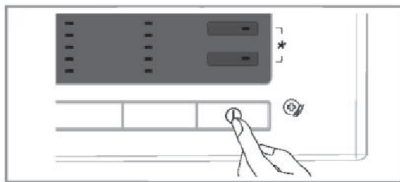

1. Norėdami įjungti skalbimo mašiną, paspauskite maitinimo mygtuką. Nejunkite jokių kitų mygtukų, nesukite ciklų ratuko.

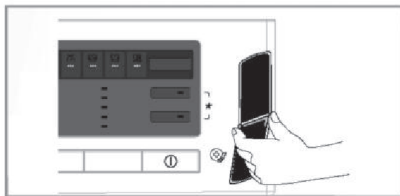

2. Jei techninės priežiūros centro darbuotojas prašo, laikykite telefono mikrofoną labai arti įjungimo mygtuko.



3. Paspauskite ir palaikykite nuspaudę temperatūros mygtuką tris sekundes, o telefono mikrofoną laikykite šalia piktogramos ar įjungimo mygtuko.

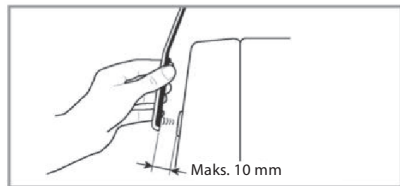

4. Laikykite telefoną tokioje padėtyje tol, kol baigsis perdavimo signalas. Tai užtruks apie 17 sekundžių, ekrane bus rodomas mažėjantis laikas.
  - Norėdami pasiekti geriausių rezultatų, nejudinkite telefono tol, kol perduodami signalai.
  - Jei techninės priežiūros centro darbuotojas negali tinkamai įrašyti duomenų, jis gali paprašyti jūsų atlikti tą patį dar kartą.
  - Paspaudus įjungimo mygtuką signalo perdavimo metu bus išjungta funkcija SMARTDIAGNOSIS™.
5. Kai tik baigsis laiko skaičiavimas atgal ir nebegirdėsite signalų, tęskite pokalbį su techninės priežiūros centro darbuotoju, kuris, naudodamasis skambučio metu centrui perduota ir išanalizuota informacija, galės jums padėti.

"Smart Diagnosis" yra triktį diagnozavimo funkcija, kuri sukurta palengvinti, ne pakeisti, tradicinį triktį diagnozavimo būdą kreipiantis į techninės priežiūros centrą. Šios funkcijos efektyvumas priklauso nuo įvairių veiksnių, įskaitant (bet tuo neapsiribojant) perduodant naudojamo mobiliojo telefono signalo priėmimą, bet kokį išorinį garsą, kuris gali būti girdimas priimančią signalą, bei kambario, kuriame yra skalbyklė, akustiką. Todėl LG negarantuoja, kad „Smart Diagnosis“ funkcija tiksliai atliks bet kokio nesklaidumo diagnostiką.

## Garantijos sąlygos

### Senos įrangos utilizavimas



1. Jei ant įrenginio yra ženklelis, vaizduojantis perbrauktą šiukšlių konteinerį, tai reiškia, kad gaminiui taikoma Europos Sąjungos direktyva 2002/96/EB.
2. Visi elektros ir elektroniniai gaminiai turi būti utilizuojami ne kartu su buitinėmis atliekomis, o vietinių valdžios įstaigų numatytuose specialiuose antrinių žaliavų surinkimo punktuose.
3. Tinkamai utilizuojant eksploatuoti nebetinkamus buitines priemais galima išvengti žalingo poveikio aplinkai ir žmonių sveikatai.
4. Norėdami gauti daugiau informacijos apie eksploatuoti nebetinkamo įrenginio utilizavimą, kreipkitės į savivaldybę, atliekų utilizavimo tarnybą arba parduotuvę, kurioje įsigijote šį gaminį.

Lietuvos

#### Garantija netaikoma:

- Techninės priežiūros centro darbuotojų kelionėms į jūsų namus, kad paaiškintų, kaip naudoti įrenginį.
- Jei įrenginys prijungtas prie kitos įtampos tinklo, nei nurodyta duomenų lentelėje.
- Jei įrenginys sugedo dėl nelaimingo atsitikimo, aplaidumo, netinkamo eksploatavimo ar neaiškios priežasties.
- Jei gedimą sukėlė kiti, o ne įprasti naudojimo namuose arba naudojimo pagal naudotojo vadovą veiksniai.
- Pateikus gaminio naudojimo instrukciją arba pakeitus patį gaminį.
- Jei gedimą sukėlė kenkėjai, pavyzdžiui, žiurkės ar tarakonai ir pan.
- Triukšmui ar vibracijai, kuriuos sukelia, pavyzdžiui, išleidžiamas vanduo, gręžimas ar įspėjamieji pyptelėjimai.
- Įrenginio įrengimui, pavyzdžiui, gaminio išlyginimui, vandens išleidimo reguliavimui.
- Įprastai priežiūrai, kurią rekomenduoja naudotojo vadovas.
- Pašalinių daiktų pašalinimui iš skalbimo mašinos, įskaitant filtrą ir vandens įleidimo žarnos filtrą, pavyzdžiui, smėlio, vinių, liemenėlės vielų, sagų ir t. t.
- Saugiklių keitimui, tinkamos elektros instaliacijos namuose įrengimui ar vandentiekio taisymui.
- Neįgaliojo remonto koregavimui.
- Atsitiktinių ar pasekminių nuostolių asmeniniam turtui, padarytų dėl galimų šio prietaiso defektų.
- Jei šis gaminys naudojamas komerciniais tikslais, garantija nėra taikoma.

(Pavyzdys: viešosios vietos, pavyzdžiui, viešas vonios kambarys, svečių namai, mokymo centras, studentų bendrabutis.)

Jei gaminys įrengtas už įprastos aptarnavimo zonos ribų, visos transportavimo išlaidos įtraukiamos į gaminio remontą arba sugadintos dalies keitimą, o jas apmoka savininkas.







Eesti

# KASUTUSJUHEND PESUMASIN

Enne pesumasinaga kasutamist lugege kasutusjuhend hoolikalt läbi ja hoidke see tulevikus kasutamiseks alles.

F14B8Q/TD(W)(1-9)  
F12B8Q/TD(W)(1-9)/S22B8QDW1  
F10B8Q/TD(W)(1-9)

[www.lg.com](http://www.lg.com)

## T oote omadused



### ■ Kortsumiskaitse

Tänu trumli vahelduvatele pööretele on pesu kortsumine minimaalne.



### ■ Sisseehitatud küttekeha

Sisemine küttekeha soojendab vee automaatselt sobivaima temperatuurini vastavalt valitud tsüklile.



### ■ Veelgi ökonomisem tänu intelligentsele pesemissüsteemile

Intelligentne pesemissüsteem tuvastab pesukoguse ja veetemperatuuri ning määrab seejärel optimaalse veetaseme ja pesemisaja, et vähendada energia- ja veetarvet.



### ■ Lapselukk

Lapselukk takistab lastel nuppe vajutada ja töötamise ajal programmi muuta.



### ■ Väheste müraga kiiruse juhtimise süsteem

Tuvastades pesukoguse ja pesu paigutumise, jaotab see pesu ühtlaselt, et vähendada tsentrifuugimise mürataset.



### ■ Otseajami süsteem

Täiustatud harjadeta alalisvoolumootor pöörab trumlit ilma rihma ja rihmarattata.



MOTION

### ■ 6 motion

Pesumasin on võimeline sooritama erinevaid trumli toiminguid ja erinevate toimingute kombinatsioone olenevalt valitud pesuprogrammist. Koos juhitava tsentrifuugimiskiirusega ja nii paremale kui vasakule pöörlemise võimalusega on pesupesemist märgatavalt parendatud, andes iga kord täiusliku tulemuse.

## S isukord

Hoiatused .....	3
Tehnilised andmed .....	4
Paigaldamine .....	5
Hooldus enne pesemist .....	11
Pesuvahendi lisamine .....	12
Funktsioonid .....	14
Pesumasina kasutamine .....	16
Hooldamine .....	23
Tõrkeotsing .....	27
Garantiitingimused .....	31

# Hoiatused

## ENNE KASUTAMIST LUGEGE KÕIKI PAIGALDAMISE SUUNISEID JA KIRJELDUSI



### HOIATUS!

Turvalisuse tagamiseks järgige selles juhendis olevat teavet, et vähendada tule-, plahvatus- ja elektrilöögiohtu ning ennetada seadme kahjustusi, kehavigastusi ja surma.

### TÄHTSAD OHUTUSSUUNISED

**HOIATUS!** Pesumasina kasutamisel järgige tule-, elektrilöögi- või kehavigastuste ohu vähendamiseks põhilisi ettevaatusabinõusid, sealhulgas järgmisi.

- Enne paigaldamist kontrollige, ega seadmel pole väliseid kahjustusi. Kui te märkate väliseid kahjustusi, siis ärge seadet paigaldage.
- Ärge paigaldage ega hoidke pesumasinat kohas, kus sellele võivad avaldada mõju ilmastikutingimused.
- Ärge manipuleerige juhtnuppudega.
- Ärge parandage ega vahetage välja ühtegi pesumasina osa ega proovige seda hooldada, välja arvatud juhul, kui nii on soovitatud hooldusjuhendis või avaldatud kasutaja parandusjuhendis ja see on teile arusaadav ning teil on selleks vastavad oskused.
- Hoidke seadmete alla jääv piirkond ja ümbrus puhas kergesti süttivatest esemetest (riidekiud, paber, riided, kemikaalid jne).
- Kui seadet kasutavad lapsed või seda kasutatakse nende läheduses, on vajalik järelevalve. Ärge lubage lastel mängida selle ega ühegi teise seadmega või nende peal või sees.
- Hoidke väikeloomad seadmest eemal.
- Ärge jätke pesumasina ust lahti.
- Avatud uks võib meelitada lapsi rippuma ukse küljes või ronima pesumasinasse.
- Ärge pange kätt liikuva trumli sisse. Oodake, kuni trummel on täielikult seisma jäänud.
- Pesupesemine võib kangaste tulekindlust vähendada.
- Selle vältimiseks järgige hoolikalt rõivatootjate pesemis- ja hooldussuuniseid.
- Ärge peske ega kuivatage riidesemeid, mida on puhastatud, pestud, leotatud või mis on kohati määratud kergesti süttivate või plahvatusohtlike ainetega (näiteks vaha, õli, värv, bensiin, rasvaeemaldi, keemilise puhastuse lahused, petrooleum jm), mis võivad süttida või plahvatada. Õli võib jääda masinasse ka pärast terve tsükli läbimist ning põhjustada kuivatamise ajal tulekahju. Seega ärge pange pesumasinasse õliseid riideid.
- Ärge sulgege pesumasina ust pauguga ega avage seda jõuga, kui uks on lukus. Seda tehete võite pesumasinat kahjustada.
- Kui pesumasin töötab kõrgel temperatuuril, võib uks olla väga kuum. Ärge puudutage seda.
- Elektrilöögiohtu minimeerimiseks eraldage enne hooldustööde tegemist või puhastamist seade toitevõrgust või kodusest jaotuspaneelist, eemaldades kaitsekorgid või lülitades välja kaitselüliti.
- Toitejuhet eraldades ärge tõmmake juhtmet. Vastasel juhul võite toitejuhet kahjustada.
- Ärge proovige seadet kasutada, kui see on kahjustatud, kui esinevad talitlushäired, kui see on osaliselt osadeks lahti võetud või kui sellel on puuduvaid või katkiseid osi, sealhulgas kahjustatud toitejuhe või -pistik.
- Enne vana seadme kasutusest kõrvaldamist ühendage toitejuhe lahti. Tehke pistik kasutuskõlbmatuks. Väärkasutuse vältimiseks lõigake juhe vahetult seadme juurest ära.
- Kui toode on olnud vee all, võtke ühendust teeninduskeskusega. Elektrilöögi- ja tuleoht.

**\* Kui pesumasina uks on avatud, ärge vajutage seda liiga alla. Pesumasin võib ümber kukkuda.**

### HOIDKE NEED SUUNISED ALLES

#### MAANDAMISE SUUNISED

See seade peab olema maandatud. Talitlushäire või avarii korral vähendab maandamine elektrilöögiohtu, juhtides voolu läbi madalaima takistusega ahela. Sellel seadmel on juhe, mis on varustatud maandusjuhi ja -pistikuga. Pistik peab olema ühendatud sobiva pistikupesaga, mis on korralikult paigaldatud ja maandatud vastavalt kohalikele seadustele ja määrustele.

- Ärge kasutage adapterit ega muutke maanduspistikut muul viisil.
- Kui teil pole sobivat pistikupesaga, konsulteerige elektrikuga.

**HOIATUS!** Maandusjuhi vale ühendamine võib põhjustada elektrilöögi. Kui te kahtlete seadme korralikus maandatuses, konsulteerige kvalifitseeritud elektrikuga või hooldustöötajaga. Ärge muutke seadmega kaasasolevat pistikut. Kui see ei sobi pistikupesaga, laske kvalifitseeritud elektrikul paigaldada sobiv pistikupesaga.

## Tehnilised andmed

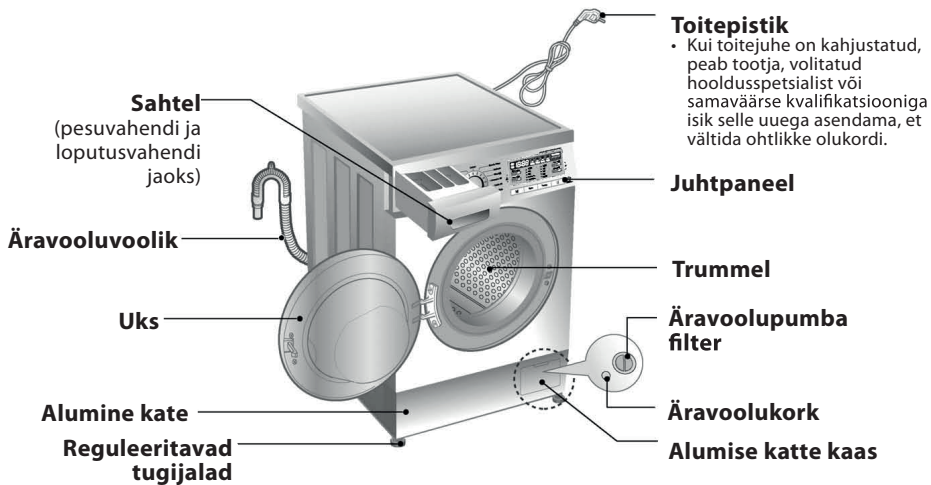

■ Nimi	Eestlaetav pesumasin
■ Toide	220–240 V, 50 Hz
■ Suurus	600 mm (L) × 550 mm (S) × 850 mm (K)
■ Kaal	62 kg
■ Maksimaalne võimsus	2100 W
	0,33 W (väljalülitatud olekus, ooterežiimis)
■ Pesemismaht	7 kg [F14/12/10B8QD(W)(1–9)]/[S22B8QDW1]
	8 kg [F14/12/10B8TD(W)(1–9)]
■ Tsentrifuugimiskiirus	Rinse Hold (loputusvee hoidmine) / No Spin (ilma tsentrifuugimiseta) / 400 / 800 / 1400 [F14B8Q/TD(W)(1–9)]
	Rinse Hold (loputusvee hoidmine) / No Spin (ilma tsentrifuugimiseta) / 400 / 800 / 1200 [F12B8Q/TD(W)(1–9)]/[S22B8QDW1]
	Rinse Hold (loputusvee hoidmine) / No Spin (ilma tsentrifuugimiseta) 400 / 800 / 1000 [F10B8Q/TD(W)(1–9)]
■ Veetarve	49 l [F14/12/10B8QD(W)(1–9)]/[S22B8QDW1]
	56 l [F14/12/10B8TD(W)(1–9)]
■ Lubatav veesurve	0,3–10 kgf/cm <sup>2</sup> (30–1000 kPa)

\* Välimus ja tehnilised andmed võivad ette teatamata muutuda, et parandada seadme kvaliteeti.

### ■ Tarvikud



Sisselaskevoolik  
(1EA)



Mutrivõti

## P aigaldamine

Paigaldage või hoiustage seadet kohas, kus see ei puutu kokku temperatuuriga alla külmumispunkti ega ilmastikutingimustega.

Maandage pesumasin korralikult vastavalt kõikidele kehtivatele eeskirjadele ja määrustele.

Põhja avaused ei tohi olla blokeeritud vaibaga, kui seade paigaldatakse vaipkattega põrandale.

Piirkondades, kus võib olla prussakaid või teisi kahjureid, pöörake erilist tähelepanu sellele, et seade ja selle ümbrus on kogu aeg puhtad.

Kõik kahjustused, mille on tekitanud prussakad või teised kahjurid, ei kuulu seadme garantii alla.

### ■ Transpordipoldid

Seade on varustatud transpordipoltidega, et vältida transpordi ajal sisemisi kahjustusi.

- Enne pesumasina kasutamist tuleb kõik pakkematerjalid ja transpordipoldid eemaldada.

☞ Aluse lahtipakkimisel eemaldage kindlasti pakendi lisatugi, mis on aluse keskel.

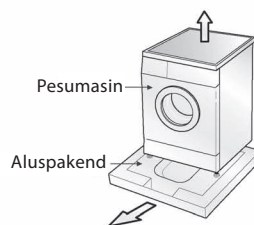

### ■ Transpordipoltide eemaldamine

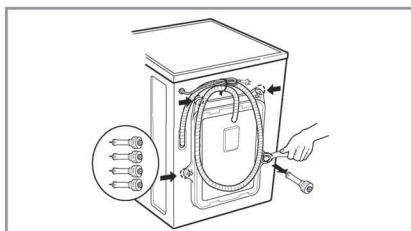

1. Transpordi ajal sisemiste kahjustuste vältimiseks on neli spetsiaalset polti lukustatud. Enne pesumasina kasutamist eemaldage poldid ja kummiprundid.
- Kui neid ei eemaldata, võib see põhjustada suurt vibratsiooni, müra ja talitlushäireid.
2. Keerake neli polti kaasasoleva mutrivõtmega lahti.

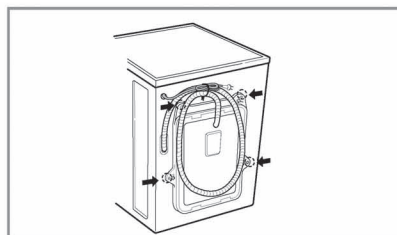

3. Võtke välja neli polti ja kummiprundid, keerates prunte kergelt. Hoidke neli polti ja mutrivõti edaspidiseks kasutamiseks alles.
- Iga kord, kui transpordite seadet, peate transpordipoldid uuesti kinnitama.
4. Sulgege augud kaasasolevate korkidega.

# P aigaldamine

## ■ Nõuded paigalduskohale

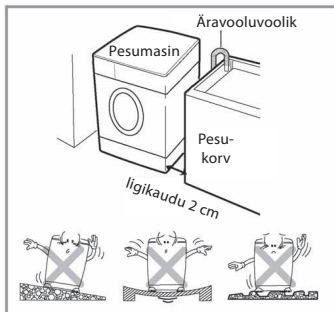

### Loodis pörand

Lubatud kalle kogu pesumasinaga all on 1°

### Pistikupesa

Peab asuma 1,5 meetri piires ükskõik kummas pesumasinaga küljest. Ärge koormake pistikupesaga üle rohkem kui ühe seadmega.

### Täiendav vahemaa

Paigaldamisel võtta arvesse seinu, ust ja pörandat.

(10 cm tagaküljel / 2 cm paremal ja vasakul)

Ärge pange pesu kunagi pesumasinaga peale ega hoidke seda seal.

See võib kahjustada viimistlust või juhtnuppe.

## ■ Paigutamine

Paigaldage pesumasin tasasele kõvale pörandale.

Veenduge, et õhuringlus pesumasinaga ümber ei ole vaipade, riiete jm esemetega blokeeritud.

- Ärge proovige parandada pörandat ebatasasust sellega, et paigaldate pesumasinaga alla puutükke, pappi või muid selliseid materjale.
- Kui ei ole võimalik vältida pesumasinaga paigaldamist gaasipiidi või söega köetava ahju kõrvale, peab pesumasinaga külge olema kaetud isolatsioonmaterjaliga (85 × 60 cm), mis peab omakorda olema kaetud fooliumiga.
- Pesumasinaga ei tohi paigaldada ruumi, kus temperatuur võib langeda alla 0 °C.
- Veenduge pesumasinaga paigaldades, et avarii korral pääseb mehaanik sellele kergelt juurde.
- Kohandage kõiki nelja tugijalga transpordipoltide mutrivõtmega ja veenduge, et seade on stabiilne ning pesumasinaga ja tööpinna vahele jääb umbes 20 mm.

## ■ Suurbritannia standardse pistiku ohutusandmed (Suurbritannia kasutajatele)

### OLULINE!

SELLE TOITEJUHTME SEES OLEVATE TRAAITIDE VÄRV TÄHISTAB JÄRGMIST.

**ROHELINE JA KOLLANE – KAITSEMAANDUS**

**SININE – NEUTRAALNE**

**PRUUN – I FAAS**

See seade peab olema maandatud.

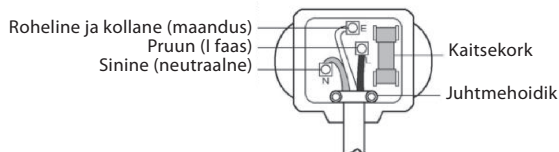

Kuna selle seadme toitejuhtme traatide värvid ei pruugi olla vastavuses teie pistiku värvitähistustega, toimige järgmiselt.

Rohelise ja kollase traadi peab ühendama klemmiga pistikus, mis on tähistatud tähega E või maakerasümboliga ⊕ või värvitud roheliseks või roheliseks ja kollaseks.

Sinise traadi peab ühendama klemmiga, mis on tähistatud tähega N või värvitud mustaks.

Pruuni traadi peab ühendama klemmiga, mis on tähistatud tähega L või värvitud punaseks.

Kui kasutatakse 13 A (BS 1363) pistikut, kasutage 13 A (BS 1362) kaitsekorki.

# P aigaldamine

## Elektriühendus

1. Ärge kasutage lisajuhet ega kahekordset adapterit.
2. Kui toitejuhe on kahjustatud, peab tootja, volitatud hooldusspetsialist või samaväärse kvalifikatsiooniga isik selle uuega asendama, et vältida ohtlikke olukordi.
3. Pärast kasutamist eraldage pesumasin alati vooluvõrgust ja lülitage veevarustus välja.
4. Ühendage pesumasin maandatud pistikupesaga, mis on vastavuses elektrijuhtmete paigaldamise määrustega.
5. Seade peab olema paigutatud nii, et pistikule on kerge juurde pääseda.

- Pesumasinat tohivad parandada ainult kvalifitseeritud isikud. Kogemusteta isikute tehtud parandused võivad põhjustada vigastusi või tõsiseid talitlushäireid. Võtke ühendust kohaliku teeninduskeskusega.
- Ärge paigaldage pesumasinat ruumi, kus temperatuur võib langeda alla külmumispunkti. Külmunud voolikud võivad surve all puruneda. Elektrooniliste juhtnuppude töökindlus võib temperatuuril alla külmumispunkti kahjustuda.
- Kui seadet transportitakse talvekuudel ja temperatuur on alla külmumispunkti, laske pesumasinal enne kasutamist mõni tund toatemperatuuril seista.

## ETTEVAATUST

Väikelapsed ega erivajadustega inimesed ei tohi seadet kasutada, kui neil puudub järelevalve. Väikelapsi tuleb jälgida, veendumaks, et nad ei mängi seadmega.

## ETTEVAATUST

### Toitejuhet puudutav HOIATUS

Enamik seadmeid soovitatakse paigaldada eraldi vooluringi, s.t üksiku pistikupesava vooluringi, mis annab voolu ainult sellele seadmele ja millel pole teisi pistikupesasid ega haruvooluringe. Veendumiseks vaadake käesoleva kasutusjuhendi tehniliste andmete lehekülge.

Ärge koormake pistikupesasid üle. Ülekoormatud pistikupesad, lahtised või kahjustatud pistikupesad, pikendusjuhtmed, kulunud toitejuhtmed ning kahjustatud või katkised juhtmeisolatsioonid on ohtlikud. Ükskõik milline nendest tingimustest võib põhjustada elektrilöögi või tulekahju. Kontrollige perioodiliselt oma seadme toitejuhet ja kui selle välimus viitab kahjustusele või kulumisele, ühendage see lahti ning lõpetage seadme kasutamine, kuni volitatud hooldustöötaja on juhtme samasugusega asendanud.

Kaitske toitejuhet füüsilise ja mehaanilise väärkasutamise eest, nagu väänamine, murdmine, pigistamine, ukse vahele jätmine või selle peale astumine. Pöörake erilist tähelepanu pistikutetele, pistikupesadele ja kohtadele, kus juhe väljub seadmest.

Kui seade on ühendatud vooluvõrguga pikendusjuhtme abil või tarbib teiseldatast toiteallikast pärinevat toidet, peavad pikendusjuhe ja toiteallikas olema seatud nii, et neile ei pritsi vett ega pääse juurde liigne niiskus.

## ■ Pesumasina veevarustusega ühendamisel peab kasutama uut voolikukomplekti.

### ■ Veevooliku ühendamine

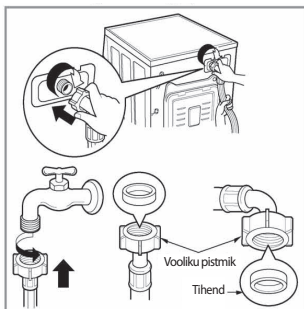

- ▶ Veevarustuse surve peab jääma vahemikku 30 kPa ja 1000 kPa (0,3–10 kgf/cm<sup>2</sup>).
- ▶ Sisselaskevooliku ühendamisel ventiiliga ärge rebige seda ega ühendage seda valesti.
- ▶ Kui veevarustuse surve on rohkem kui 1000 kPa, tuleb paigaldada rõhu alandamise seade.
- Vee sisselaskevoolikutega on kaasas kaks kummitihendit. Neid kasutatakse veelekete vältimiseks.
- Veenduge, et ühendus kraanidega on piisavalt tihed.
- Kontrollige korrapäraselt vooliku olukorda ja vajadusel vahetage see välja.
- Veenduge, et voolik ei ole keerdus ega muljutud.

### MÄRKUS

Kui pärast ühendamist lekib voolikust vett, korrake samu samme. Kasutage veevarustuse jaoks tavalist veekraani. Kui veekraan on kandiline või liiga suur, eemaldage paigutusrõngas enne veekraani paigaldamist adapterisega.

# P aigaldamine

## ■ Tavaline veekraan ilma keermeta ning kruvitüüpi sisselaskevoolik

1. Keerake kinnituskrugi lahti, et kinnitada veekraan.
2. Lükake pistmiku üles, kuni kummitihend on tihedalt ümber veekraani. Seejärel keerake kinni neli kruvi.
3. Lükake veevoolik vertikaalselt ülespoole, nii et vooliku sees olev kummitihend on tihedalt veekraani vastus, ning seejärel keerake seda paremale, kuni see on korralikult kinni.

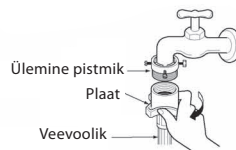
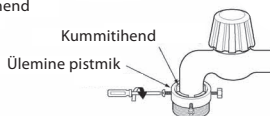
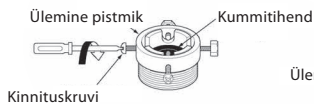

## ■ Tavaline veekraan ilma keermeta ning ühe puudutuse tüüpi sisselaskevoolik

1. Keerake ülemise pistmiku kruvid lahti.
2. Lükake ülemist pistmiku üles, kuni kummitihend on tihedalt ümber veekraani. Seejärel keerake kinni neli kruvi.
3. Ühendage veevoolik keskmise pistmiku, vajutades plaati allapoole.

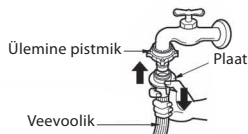
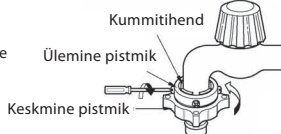
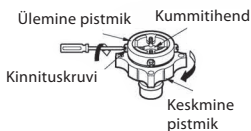

- Juhul kui veekraani diameeter on suur, eemaldage juhikplaat.



- Keerake keskmist pistmiku, et vesi ei lekiks.
- Veenduge, et kummitihend on vooliku pistmiku sees.

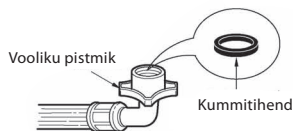

- Veevooliku eemaldamiseks keskmise pistmiku küljest keerake veekraan kinni. Seejärel tõmmake sisselaskevoolik allapoole, vajutades samal ajal plaati alla.

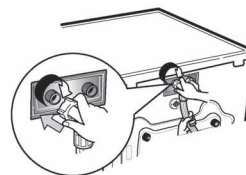

<b>Horisontaalse veekraani kasutamine</b>
Horisontaalne veekraan 
Veekraani pikendus 
Kandiline veekraan 

- Teie masinal on ainult külma vee ühendus.
- Veenduge, et voolik ei ole keerduis ega muljutud.



## P aigaldamine

See seade ei ole mõeldud kasutamiseks laevades ega liikuvates sõidukites, nt autokaravanid, lennukid jne.

Kui pesumasin jääb pikemaks ajaks (nt puhkuse ajal) seisma, keerake korkkraan kinni, eriti juhul, kui läheduses pole pöranda äravoolutrappi.

Seadme kasutusest kõrvaldamiseks lõigake toitekaabel ära ja hävitage pistik. Blokeerige ukse lukk, et vältida olukorda, kus lapsed jäävad pesumasina sisse kinni.

Pakkematerjalid (nt kiled ja vahtplast) võivad olla lastele ohtlikud. Tekkida võib lämbumisoht!

Hoidke kõik pakkematerjalid lastest eemal.

### ■ Äravooluvooliku paigaldamine

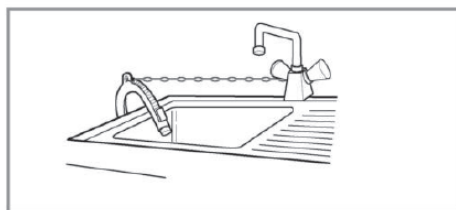
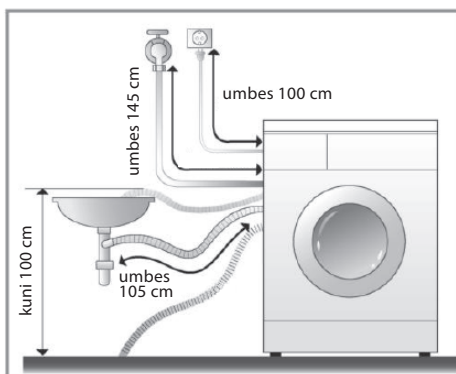

- Kui paigaldate äravooluvooliku kraanikaussi, kinnitage see kindlalt nõõriga.
- Äravooluvooliku korralikult kinnitamine kaitseb pörandat veekahjustuste eest.

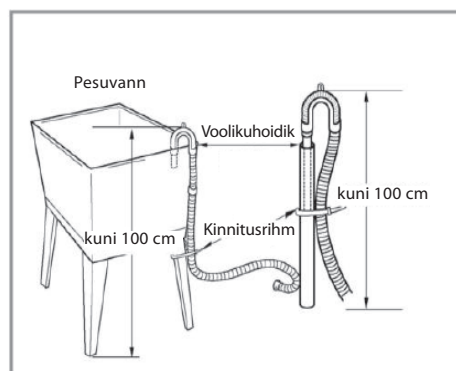
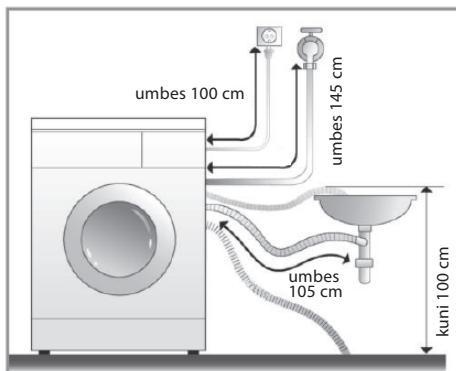

- Äravooluvoolikut ei tohi paigaldada pörandast kõrgemale kui 100 cm. Pesumasinas olev vesi ei voola välja või voolab välja aeglaselt.
- Äravooluvooliku korralikult kinnitamine kaitseb pörandat veekahjustuste eest.
- Kui äravooluvoolik on liiga pikk, ärge suruge seda pesumasina sisse. See põhjustab tavatult suurt müra.

# P aigaldamine

## ■ Tasapinna reguleerimine

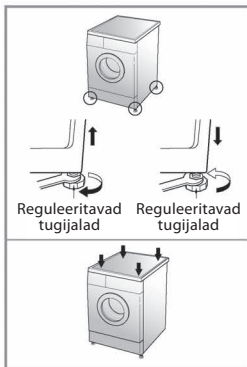

1. Pesumasina tasapinna õige reguleerimine hoiab ära liigse müra ja vibratsiooni. Paigaldage seade kõvale tasasele põrandale, soovitatavalt ruumi nurka.

**MÄRKUS** Puitpõrandad või taladele ehitatud põrandad võivad tekitada liigset vibratsiooni ja tasakaalustamatuse probleeme.

2. Kui põrand pole tasapinnaline, reguleerige tugijalgu vastavalt nõuetele (ärge pange tugijalgade alla puutükke või muid esemeid). Veenduge, et kõik neli tugijalga on stabiilsed ja kindlalt vastu põrandat ning seejärel kontrollige, kas seade on loodis (kasutage vesiloodi).

✳ *Kui pesumasin on loodis, kruvige lukustusmutrid pesumasina põhja suunas kinni. Kõik lukustusmutrid peavad olema kinni keeratud.*

**MÄRKUS** Juhul kui pesumasin paigaldatakse tõstetud platvormile, peab see olema kindlalt kinnitatud, et hoida ära pesumasina kukkumise ohtu.

- ✳ **Diagonaali kontrollimine**  
*Kui vajutate pesumasina pealmisel plaadil diagonalseid nurki alla, ei tohi seade liikuda. (Kontrollige mõlemat diagonaali.) Kui pesumasin liigub diagonaalsete nurkade vajutamisel, reguleerige tugijalgu uuesti.*

## ■ Betoonpõrandad

- Paigaldamiskoht peab olema puhas, kuiv ja tasapinnaline.
- Paigaldage pesumasin tasasele kõvale põrandale.

## ■ Plaatpõrandad (libedad põrandad)

- Asetage iga tugijala alla libisemiskindel kleeps ja seadke pesumasin loodi. (Lõigake libisemiskindel kleeps 70 × 70 mm tükkideks ja kinnitage need kuivadele põrandaplaatidele kohtadesse, kuhu jäävad pesumasina jalad.)

✳ *Libisemiskindel kleeps (ingl tread mate) on isekleepuv materjal, mida kasutatakse enamasti redeli- ja trepiastmetel, et hoida ära libisemist.*

## ■ Puitpõrandad (taladele ehitatud põrandad)

- Puitpõrand on vibratsioonile eriti vastuvõtlik.
- Vibratsiooni vältimiseks soovitame paigaldada iga tugijala alla vähemalt 15 mm paksused kummist alused, mis on kinnitatud kruvidega vähemalt kahe põrandalaua külge.
- Võimalusel paigaldage pesumasin ruumi nurka, kus põrand on stabiilsem.

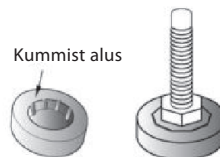

✳ *Paigaldage vibratsiooni vähendamiseks kummist alused.*

✳ *Kummist aluseid (tootenumbr 4620ER4002B) saate soetada LG varuosade osakonnast.*

### Tähtis!

- Pesumasina korralik paigaldus ja loodimine tagavad pika, regulaarse ja töökindla kasutuse.
- Pesumasin peab olema täiesti horisontaalselt ja kindlas asendis.
- See ei tohi raskuse all nurkadest kõikuda.
- Paigalduskoht peab olema puhas ja seal ei tohi olla kasutatud põrandavaha ega teisi määrdekihte.
- Ärge laske pesumasina tugijalgadel märjaks saada. Kui pesumasina tugijalad saavad märjaks, võivad need libiseda.

# H ooldus enne pesemist

## ■ Enne esmakordset pesemist

Valige tsükkel (Cotton (puuvill)) 60 °C, lisage pool kogust pesuvahendit) ja pange pesumasin ilma pesuta tööle. Nii eemalduvad trumlist sette- ja veejäädgid, mis võivad olla sinna jäänud tootmise käigus.

## ■ Hooldus enne pesemist

### 1. Hooldussildid

Vaadake riietel olevaid hooldussilte. Seal on toodud teave kanga koostise kohta ja selle kohta, kuidas seda tuleb pesta.

### 2. Sorteerimine

Parima tulemuse saavutamiseks sorteerige riideid nii, et neid saaks pesta sama pesutsükliga. Erinevate riiete pesemisel peab kasutama erinevat veetemperatuuri ja tsentrifuugimiskiirust. Sorteerige alati tume, hele ja valge pesu. Peske neid eraldi, kuna võib esineda värvi ja kiudude eraldumist, mis võib põhjustada valgete riiete värvimuutust jne. Võimalusel ärge peske väga määrduvad riideid koos kergelt määrduvad riietega.

Määrduamisaste (tugevalt, normaalselt, kergelt määrduvad).....Eraldage riided vastavalt nende määrduamisastmele.

Värv (valged, heledad, tumedad).....Eraldage valged riided värvilistest.

Kiud (kiudude tekitajad, kiudude kogujad)..... Peske kiudusid tekitavaid ja kiudusid koguvaid riideid eraldi.

### 3. Hooldus enne pesumasinatäitmist

■ **Kombineerige suuri ja väikeseid riideesemeid.** Pange pesumasinasse esimesena suured riideesemed. Suured riideesemed ei tohiks moodustada tervest pesukogusest rohkem kui poole.

Ärge peske riideid üksikult. See võib põhjustada probleeme seoses ebaühtlaselt jaotunud pesuga. Lisage üks või kaks sarnast riideeset.



- Kontrollige, kas kõik taskud on tühjad. Naelad, juukseklambrid, tikud, pastakad, mündid ja võtmed võivad kahjustada nii pesumasinat kui ka riideid.

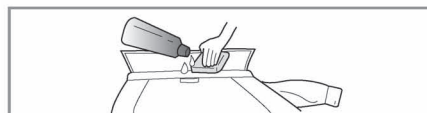

- Sulgege lukud, haagid ja paelad, et need ei takerduks teiste riiete külge.



- Töödelge eelnevalt kerge pesuvahendi ja vee lahusega, harjates mustust ja plekke, näiteks kraasid ja mansette, et aidata mustusel eemalduda.

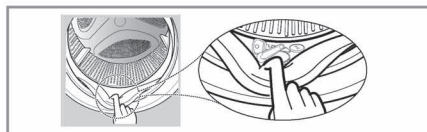

- Kontrollige painduva tihendi (hall) vahesid ja eemaldage sealt olemasolu korral kõik väikesed esemed.
- Kontrollige trumli sisemust ja eemaldage sealt enne järgmist pesutsükli kõik esemed.





- Eemaldage kõik riided ja esemed painduva tihendi vahedest, et vältida kahjustusi riidele ja tihendile.

# Pesuvahendi lisamine

## ■ Pesuvahendi ja loputusvahendi lisamine

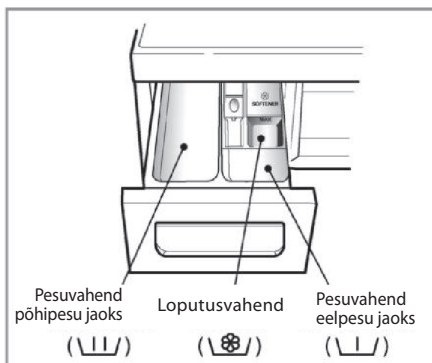
### 1. Jaotussahtel



Ainult põhipesu jaoks →   
Eelpesu + põhipesu → 

#### HOIATUS

Hoidke kõik pesuvahendid lastest eemal, sest need võivad põhjustada mürgistust.  
Liiga palju pesuvahendit, valgendit või loputusvahendit võib tekitada ülevoolu.  
Veenduge, et kasutate sobivas koguses pesuvahendit.

### 2. Loputusvahendi lisamine

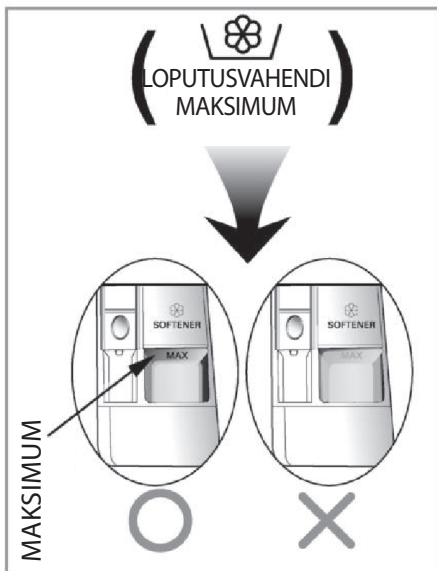

- Ärge ületage maksimaalse täitmise joont. Üleloksumine võib põhjustada loputusvahendi liiga varast jaotust, mis võib omakorda riideid määrida. Sulgege jaotussahtel aeglaselt.
- Ärge jätke loputusvahendit sahtlisse kauemaks kui kaheks päevaks. (Loputusvahend võib muutuda kõvaks.)
- Loputusvahendit lisatakse automaatselt viimase loputustsükli ajal.
- Ärge avage sahtlit, kui pesumasinas on vett.
- Ärge kasutage lahusteid (benseen jm).

**MÄRKUS** Ärge kallake loputusvahendit otse rõivastele.

# Pesuvahendi lisamine

## 3. Pesuvahendi doseerimine

- Pesuvahendit peaks kasutama vastavalt pesuvahendi tootja suunistele ja valima vastavalt riide tüübile, värvile, mustusastmele ja pesemistemperatuurile.
- Pesuvahendi ja pesemistemperatuuri valimisel tuleb lähtuda riide siltidel toodud teabest.
- Kasutage pesemisel ainult pesumasinatele mõeldud pesuvahendeid:
  - Universaalsed pesupulbrid kõigile kangatüüpidele (külm – 95 °C).
  - Pesupulbrid õrnale kangale (külm – 40 °C).
  - Vedelad pesuained kõigile kangatüüpidele (külm – 95 °C) või ainult villasele kangale (külm – 40 °C).
- Kui kasutate liiga suurt kogust pesuvahendit, võib tekkida liiga palju vahtu ja see vähendab pesemistulemust või põhjustab mootorile suurt koormust.
- Parima tulemuse saavutamiseks soovitatakse kasutada pesupulbrit.
- Kui soovite kasutada vedelat pesuvahendit, järgige tootja suuniseid.
- Võite valada vedela pesuvahendi otse põhipesu pesuvahendi sahtlisse, kui katsete pesutsükli kohe alustada.
- Ärge kasutage vedelat pesuvahendit programmiga Time Delay (viivitus) või programmiga Pre Wash (eelpesu), sest vedelik võib kõvaks muutuda.
- Kui tekib liiga palju vahtu, vähendage pesuvahendi kogust.
- Pesuvahendi kasutamine peab olema vastavuses veetemperatuuri, -kareduse ja pesukoguse ning pesu määrdumisastmega. Parima tulemuse saavutamiseks hoiduge liigse vahu tekitamisest.

### HOIATUS

Ärge laske pesuvahendil kõvaks muutuda.  
See võib põhjustada ummistusi, halba loputust või ebameeldivat lõhna.



- Täielik pesukogus: vastavalt tootja soovitudele.
- Osaline pesukogus: 3/4 tavalisest kogusest.
- Miinimumkogus: 1/2 täielikust kogusest.

- Pesuvahend uhitakse tsükli alguses sahtlist veega alla.

## 4. Veepehmedaja lisamine



- Veepehmedajat, nt katlakivieemaldit (Calgon vms), võib kasutada pesuvahendi koguse vähendamiseks, kui vesi on väga kare. Lisage vastavalt pakendil näidatud kogustele. Esmalt lisage pesuvahendit ja seejärel veepehmedajat.
- Kasutage sama palju pesuvahendit nagu pehme vee korralgi.

## 5. Tableti kasutamine

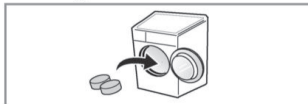

- 1) Avage uks ja asetage tabletid trumlisse.

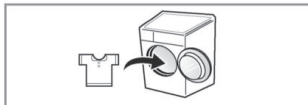

- 2) Laadige pesu trumlisse ja sulgege uks.

# Funktsioonid

## ■ Soovitatud tsüklid vastavalt musta pesu tüübile.

Programm	Kanga tüüp	Sobiv temperatuur	Valikud	Maksimaalne kogus
<b>Cotton (puuvill)</b>	Värvilised tugevad riided (särgid, öösärgid, pidžaamad jm) ning keskmiselt määratud puuvillane pesu (aluspesu)	60 °C (külm kuni 95 °C)	<ul style="list-style-type: none"> <li>- Medic Rinse (meditsiiniline loputus)</li> <li>- Pre Wash (eelpesu)</li> <li>- Crease Care (kortsumisest hoidumine)</li> <li>- Intensive (intensiivpesu)</li> </ul>	Nimikogus
<b>Cotton Eco (puuvilla)</b>		40 °C (külm kuni 60 °C)		
<b>Baby Care</b>	Beebirõivad	60 °C (külm kuni 95 °C)		6,0 kg
<b>Skin Care</b>	Riided, mis puudutavad nahka, nt aluspesu, mähkmed, rätikud, voodipesu, padja- ja madratsikatted	40 °C (külm kuni 60 °C)		Nimikogus
<b>Easy Care (lihtne hooldus)</b>	Polüamiid, akrüül, polüester			4,0 kg
<b>Mix (segu)</b>	Erinevad riidematerjalid, välja arvatud erikangad. (siid, õrn pesu, spordirõivad, tumedad riided, villane, sulgtekid, kardinad)	40 °C (külm kuni 40 °C)		4,0 kg
<b>Duvel (sulgtekk)</b>	Puuvillased voodiriided, välja arvatud erikangad (õrn pesu, villane, siid jm): kerge täitega sulgtekid, padjad, tekid, diivanikatted			1 üksik suurus
<b>Sports Wear</b>	Coolmax, Gore-tex, fliis ja Sympatex			2,0 kg
<b>Wool (vill)</b>	Vaid uusvillased masinpestavad kangad			- Crease Care (kortsumisest hoidumine) - Intensive (intensiivpesu)
<b>Intensive 60</b>	Puuvill ja kangaste segu	60 °C (külm kuni 60 °C)		4,0 kg
<b>Delicate (õrnpesu)</b>	Õrn, kergesti kahjustatav pesu	30 °C (külm kuni 40 °C)	3,0 kg	
<b>Quick 30 (kiirpesu 30)</b>	Kergelt määratud väriline pesu		2,0 kg	

## Funktsioonid

- \* **Veetemperatuur:** valige pesutsüklile veetemperatuur.  
Pesu pesemisel järgige alati riide tootjate hooldussilte või -suuniseid.
- \* **Intensive (intensiivpesu):** pestes väga määrdundud pesu, saate suurendada tõhusust, kui valite programmi Intensive (intensiivpesu).
- \* **Pre Wash (eelpesu):** kui pesu on väga määrdundud, soovitame kasutada programmi Pre Wash (eelpesu).
- \* **Crease Care (kortsumisest hoidumine):** kui soovite vältida kortsumist, valige nupp Crease Care (kortsumisest hoidumine).
- \* **Medic Rinse (meditsiiniline loputus):** suurema tõhususe või puhtama tulemuse saavutamiseks loputuse ajal saate kasutada programmi Medic Rinse (meditsiiniline loputus).
- \* Valige järgmised programmid „Cotton Eco 40°C + Intensive“ (puuvilla säästuprogramm 40 °C + intensiivpesu), pool masinatäit; „Cotton Eco 60°C + Intensive“ (puuvilla säästuprogramm 60 °C + intensiivpesu), pool masinatäit; „Cotton Eco 60°C + Intensive“ (puuvilla säästuprogramm 60 °C + intensiivpesu), masinatäis, et testida seadme vastavust direktiivile EN60456 ja direktiiv 1015/2010..
  - Standardne 60 °C puuvillase kanga pesuprogramm: puuvilla säästuprogramm + 60 °C + intensiivne.
  - Standardne 40 °C puuvillase kanga pesuprogramm: puuvilla säästuprogramm + 40 °C + intensiivne
 (Need on puuvillase pesu pesemiseks kombineeritud energia-ja veetarbe poolest kõige tõhusamad programmid.)
- \* Tegelik veetemperatuur võib erineda pesutsükli toodud temperatuurist.
- \* Testi tulemused sõltuvad veesurve, vee karedusest, vee sisselasketemperatuurist, ruumi temperatuurist, musta pesu tüübist ja kogusest, pesu määrdundusastmest, kasutatud puhastusvahendist, elektriringe kõikumistest ja valitud täiendavatest seadistustest.

Eesti



Woolmark on kiitnud selle pesumasina villase pesu tsükli heaks pesumasinas pestavate Woolmarki toodete jaoks, eeldusel, et neid tooteid pestakse vastavalt riide siltidel olevatele ja pesumasina M0801 tootja suunistele.

- \* Märkused. Soovitame kasutada neutraalset pesuvahendit.  
Villase pesu tsükli omaduseks on õrn trummeldus ja väikesel kiirusel tsentrifuugimine, et tagada riide hooldus.



Andmed põhiprogrammide kohta pooleldi täidetud masina korral

Programm	Aeg (min)	Jääkniiskus		Veekogus (l; märgistus)	Energiatarve (kWh; märgistus)
		1400 pööret minutis	1200/1000 pööret minutis		
Cotton (puuvill) (40°C)	94	44%	53%	39	0.66
Cotton Eco (puuvilla säästuprogramm) (60°C)	120	44%	53%	49	0.74
Skin Care (nahahooldus) (40°C)	105	44%	53%	39	0.66

# P esumasina kasutamise

Funkcija SmartDiagnosis™ ir  
päästetav ainult izstrādājumiem  
ar SmartDiagnosis™ zīmi.

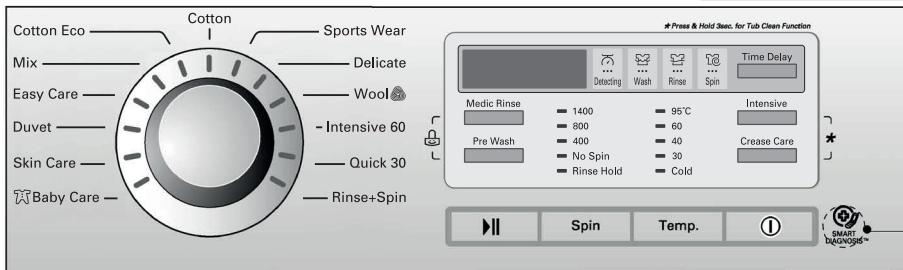

## 1. Sisselülitamisel valitakse automaatselt programm Cotton (puuvill).

- Sisselülitamiseks vajutage **toitenuppu**.
- Vajutage **käivitamise/peatamise** nuppu.
- Algsed tingimused
- **Wash (pesu)** ( ): põhipesu
- **Rinse (loputus)** ( ): 3 korda
- **Spin (tsentrifuugimine)** ( ):
  - 1400 pööret minutis [F144\*Q/TD(W)(1-9)]
  - 1200 pööret minutis [F124\*Q/TD(W)(1-9)]/[S22B8QDW1]
  - 1000 pööret minutis [F104\*Q/TD(W)(1-9)]
- **Veetemperatuur:** 60 °C
- **Programm:** Cotton (puuvill)

## 2. Käsitsi valimine

- Sisselülitamiseks vajutage toitenuppu.
- Valige soovitud tingimused, keeresate programmi juhtketast ja vajutades vastavaid nuppe.

**Tingimuste valimiseks vaadake lk 16–21.**

- Vajutage käivitamise/peatamise nuppu.



- Helisignaali funktsiooni saate sisse/välja lülitada, vajutades masina töötamise ajal nuppu **Time Delay (viivitus)**. (Umbes kolme sekundi jooksul.)



# Pesumasina kasutamine

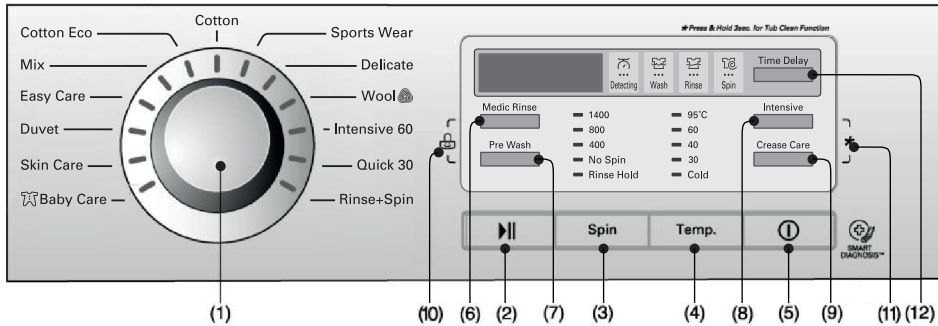

- |                                   |  |  |
|-----------------------------------|--|--|
| (1) Juhtketas: programm           | (5) Nupp: toide                                | (9) Nupp: Crease Care (kortsumisest hoidumine) |
| (2) Nupp: käivitamine/peatamine   | (6) Nupp: Medic Rinse (meditsiiniline loputus) | (10) Lapselukk                                 |
| (3) Nupp: Spin (tsentrifuugimine) | (7) Nupp: Pre Wash (eelpesu)                   | (11) Trumli puhastus                           |
| (4) Nupp: Temp. (temperatuur)     | (8) Nupp: Intensive (intensiivpesu)            | (12) Nupp: Time Delay (viivitus)               |

## Toide



### 1. Toide

- Sisse- ja väljalülitamiseks vajutage toitenuppu.
- Funktsiooni Time Delay (viivitus) tühistamiseks tuleb samuti vajutada toitenuppu.

### 2. Algne programm

- Kui vajutate toitenuppu, lülitub pesumasin programmile Cotton (puuvill). Teised algsed tingimused on järgmised.
- Kui soovite alustada pesutsükli ilma programmi muutmata, vajutage lihtsalt **käivitamise/peatamise** nuppu ja seejärel pesumasin alustab pesemist.

#### Algne programm

##### [F14B8Q/TD(W)](1-9)]

- Puuvillase pesu programm / põhipesu / tavaline loputus / 1400 pööret minutis / 60 °C

##### [F12B8Q/TD(W)](1-9)]/[S22B8QDW1]

- Puuvillase pesu programm / põhipesu / tavaline loputus / 1200 pööret minutis / 60 °C

##### [F10B8Q/TD(W)](1-9)]

- Puuvillase pesu programm / põhipesu / tavaline loputus / 1000 pööret minutis / 60 °C

## Programmid

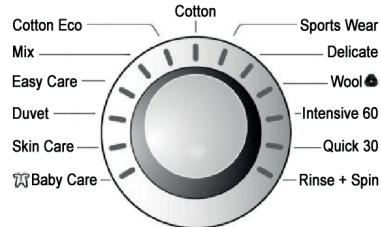

- Saadaval on 13 programmi vastavalt pesu tüübile.
- Süttib tuli, mis viitab valitud programmile.
- Kui vajutate **käivitamise/peatamise** nuppu, valitakse automaatselt programm Cotton (puuvill).
  - Kui keerate programmi juhtketast, valitakse programme järgmises järjestuses.

Cotton (puuvill) – Sports Wear (spordirõivad)  
 – Delicate (õrn) – Wool (vill) – Intensive 60 (intensiivpesu 60) – Quick 30 (kiirpesu 30) – Rinse+Spin (loputus + tsentrifuugimine) – Baby Care (beebirõivad) – Skin Care (nahahooldus) – Duvet (sulgtekk) – Easy Care (lihtne hooldus) – Mix (segu) – Cotton Eco (puuvilla säästuprogramm).

Lisateavet kõigi programmide musta pesu tüüpide kohta leiate lk 14.

# Pesumasina kasutamine

## Käivitamine/peatamine



### 1. Käivitamine

- **Käivitamise/peatamise** nuppu kasutatakse pesutsükli käivitamiseks või selle peatamiseks.

### 2. Peatamine

- Kui teil on vaja pesutsükkel ajutiselt peatada, vajutage käivitamise/peatamise nuppu.
- Kui peatate tsükli, lülitub toide nelja minuti pärast automaatselt välja.
- **NB!** Pesutsükli peatamisel või pesutsükli lõpus ei avane uks enne paari minuti möödumist.

## Ukse lukk



- Süttib, kui pesumasin on lukus.
- Ukse lukust avamiseks vajutage käivitamise/peatamise nuppu, et pesumasina töö peatada.
- Uks avaneb väikse viivituse järel.

## Tuvastamine



- Ekraanil on kuvatud kiri „Detecting“ (tuvastamine) ning masin pöörleb aeglaselt ja tuvastab trumliste pandud pesukoguse. Selleks kulub mõni hetk.
- Saadaval programmide Cotton (puuvill), Baby Care (beebirõivad), Skin Care (nahahooldus), Easy Care (lihtne hooldus), Mix (segu), Cotton Eco (puuvilla säästuprogramm) puhul.

## Valikud

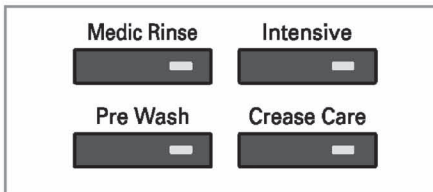

- Kui vajutate valikunuppu, saate valida kõiki valikufunktsioone.

### 1. Medic Rinse (meditsiiniline loputus)

- Suurema tõhususe või puhtama tulemuse saavutamiseks loputuse ajal saate kasutada funktsiooni Medic Rinse (meditsiiniline loputus).
- Seda saab valida kõikide programmide puhul, välja arvatud Sports Wear (spordirõivad), Delicate (õrnpesu), Wool (vill) , Intensive 60 (intensiivpesu 60), Quick 30 (kiirpesu 30), Duvet (sulgtekk).

### 2. Pre Wash (eelpesu)

- Kui pesu on väga määrdunud, on tõhus kasutada funktsiooni Pre Wash (eelpesu).
- Pre Wash (eelpesu) on saadaval programmide Cotton (puuvill), Baby Care (beebirõivad), Skin Care (nahahooldus), Easy Care (lihtne hooldus), Mix (segu), Cotton Eco (puuvilla säästuprogramm) puhul.

### 3. Intensive (intensiivpesu)

- Kui pesu on väga määrdunud, on tõhus kasutada funktsiooni Intensive (intensiivpesu).
- Valides funktsiooni Intensive (intensiivpesu), võib pesuaeg sõltuvalt valitud programmist pikeneda.

### 4. Crease Care (kortsumisest hoidumine)

- Kui soovite vältida kortsumist, valige see nupp koos tsentrifuugimiskiirusega.

*Valitud tsükli kõrval süttib tuli.*

# Pesumasina kasutamine

## Lapselukk (🔒)

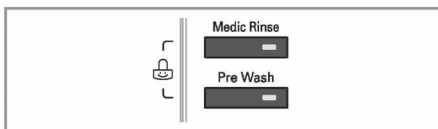

Võite valida selle funktsiooni, kui soovite lukustada juhtpaneeli nupud, et vältida nendega manipuleerimist.

- Lapseluku seadistamiseks vajutage samaaegselt nuppe **Medic Rinse (meditsiiniline loputus)** ja **Pre Wash (eelpesu)**. (Umbes kolme sekundi jooksul.)



- Lapseluku inaktiveerimiseks vajutage uuesti samaaegselt nuppe **Medic Rinse (meditsiiniline loputus)** ja **Pre Wash (eelpesu)**. (Umbes kolme sekundi jooksul.)

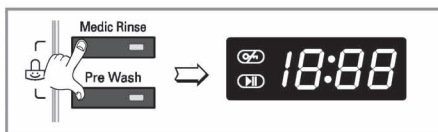

- Soovitud programmi muutmiseks ajal, kui lapselukk on seadistatud, tehke järgmist.
- Vajutage veelkord samaaegselt nuppe **Medic Rinse (meditsiiniline loputus)** ja **Pre Wash (eelpesu)**. (Umbes kolme sekundi jooksul.)
  - Vajutage **käivitamise/peatamise** nuppu.
  - Valige soovitud programm ja vajutage uuesti **käivitamise/peatamise** nuppu.

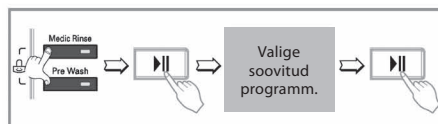

- Lapseluku saab seadistada igal ajal ja selle saab inaktiveerida ainult siis, kui kasutatakse lapseluku tühistamise toimingut. Toite väljalülitamine ja torked ei mõjuta lapselukku.

## Trumli puhastus (\*)

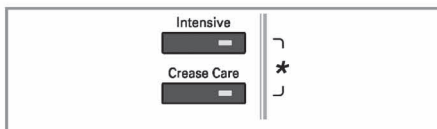

Tsükli Tub Clean (trumli puhastus) seadistamiseks vajutage samaaegselt nuppe Intensive (intensiivpesu) ja Crease Care (kortsumisest hoidumine) ja hoidke neid all.

Kui tsükkel Tub Clean (trumli puhastus) on seadistatud, kuvatakse ekraanil „*tcl*” ning ühtegi nuppu ei saa kasutada.



**Tub Clean** (trumli puhastus) on eriline pesutsükkel pesumasina sisemuse puhastamiseks. See tsükkel kasutab kõrgemat veetaset ja suuremat tsentrifuugimiskiirust. Korrake seda tsükli regulaarselt.

### Tsükli Tub Clean (trumli puhastus) kasutamine

- Eemaldage masinast rõivad ja sulgege uks.
- Avage jaotussahtel ja lisage põhipesu sahtlisse katlakivieemaldit (nt Calgon).

**MÄRKUS.** Ärge lisage pesuvahendi sahtlisse pesuvahendit. Masinas võib tekkida üleliigne vaht ja see võib põhjustada lekke.

- Sulgege jaotussahtel aeglaselt.
- Vajutage toitenuppu ja hoidke nuppe **Intensive (intensiivpesu)** ja **Crease Care (kortsumisest hoidumine)** kolm sekundit all, seejärel ilmub LED-ekraanile „*tcl*”.
- Alustamiseks vajutage käivitamise/peatamise nuppu.
- Pärast pesutsükli lõppemist jätke uks lahti, et ukseaval, painduval tihendil ja ukseklaasil kuivada lasta.

**⚠ HOIATUS!** Juhul kui läheduses on väike laps, ärge jätke ust liialt kauaks lahti.

# Pesumasina kasutamine

## Spin (tsentrifuugimine) ( )

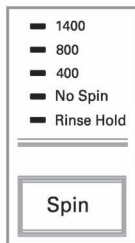

[F14B8Q/TD(W)(1-9)]

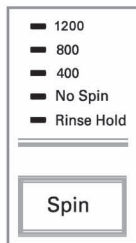

[F12B8Q/TD(W)(1-9)]  
[S22B8QDW1]

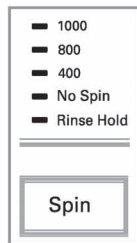

[F10B8Q/TD(W)(1-9)]

Pärast tsentrifuugimistsükli valimist saate valida tsentrifuugimiskiiruse, kui vajutate nuppu Spin (tsentrifuugimine).

### 1. Tsentrifuugimisrežiimi valik

- Tsentrifuugimiskiirus on saadaval vastavalt programmile järgmiselt.

#### [F14B8Q/TD(W)(1-9)]

- Cotton (puuvill), Intensive 60 (intensiivpesu 60), Quick 30 (kiirpesu 30), Rinse+Spin (loputus + tsentrifuugimine), Skin Care (nahahooldus), Mix (segu), Cotton Eco (puuvilla säästuprogramm)

Rinse Hold (loputusvee hoidmine) – No Spin (ilma tsentrifuugimiseta) – 400 – 800 – 1400

- Sportswear (spordirõivad), Delicate (õrnpesu), Wool (vill) , Baby Care (beebirõivad), Duvet (sulgtekk), Easy care (lihtne hooldus)

Rinse Hold (loputusvee hoidmine) – No Spin (ilma tsentrifuugimiseta) – 400 – 800

#### [F12B8Q/TD(W)(1-9)]/[S22B8QDW1]

- Cotton (puuvill), Intensive 60 (intensiivpesu 60), Quick 30 (kiirpesu 30), Rinse+Spin (loputus + tsentrifuugimine), Skin Care (nahahooldus), Mix (segu), Cotton Eco (puuvilla säästuprogramm)

Rinse Hold (loputusvee hoidmine) – No Spin (ilma tsentrifuugimiseta) – 400 – 800 – 1200

- Sportswear (spordirõivad), Delicate (õrnpesu), Wool (vill) , Baby Care (beebirõivad), Duvet (sulgtekk), Easy care (lihtne hooldus)

Rinse Hold (loputusvee hoidmine) – No Spin (ilma tsentrifuugimiseta) – 400 – 800

#### [F10B8Q/TD(W)(1-9)]

- Cotton (puuvill), Intensive 60 (intensiivpesu 60), Quick 30 (kiirpesu 30), Rinse+Spin (loputus + tsentrifuugimine), Skin Care (nahahooldus), Mix (segu), Cotton Eco (puuvilla säästuprogramm)

Rinse Hold (loputusvee hoidmine) – No Spin (ilma tsentrifuugimiseta) – 400 – 800 – 1000

- Sportswear (spordirõivad), Delicate (õrnpesu), Wool (vill) , Baby Care (beebirõivad), Duvet (sulgtekk), Easy care (lihtne hooldus)

Rinse Hold (loputusvee hoidmine) – No Spin (ilma tsentrifuugimiseta) – 400 – 800

### 2. No spin (ilma tsentrifuugimiseta)

- Kui valite funktsiooni No spin (ilma tsentrifuugimiseta), peatub pesumasin pärast vee äravoolu.

### 3. Rinse Hold (loputusvee hoidmine)

- Rinse Holdi (loputusvee hoidmine) valimiseks vajutage mitu korda nuppu Spin (tsentrifuugimine). See funktsioon jätab pesumasinas olevad riided tsentrifuugimata ja tsükkel lõppeb pärast loputust ilma tsentrifuugimiseta.
- Äravoolu või tsentrifuugimisega jätkamiseks kasutage pärast funktsiooni Rinse Hold (loputusvee hoidmine) lõppemist programmi juhtketast ja nuppu Spin (tsentrifuugimine), et valida soovitud programm. (Spin (tsentrifuugimine))

Valitud tsükli kõrval süttib tuli.

## Pesumasina kasutamine

### Veetemperatuur

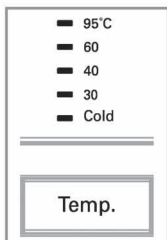

• Kui vajutate nuppu Temp. (temperatuur), saate valida veetemperatuuri.

- Cold (külm)

- 30 °C / 40 °C / 60 °C / 95 °C

• Veetemperatuuri saate valida vastavalt programmile.

Valitud temperatuuri kõrval süttib tuli.

Lisateabe saamiseks vaadake lk 14.

### Time Delay (viivitus)

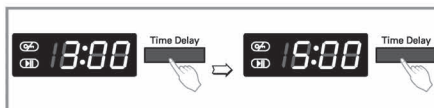

Pesemise ettevalmistus enne funktsiooni Time Delay (viivitus) käivitamist

- Keerake veekraan lahti.
  - Pange pesu masinasse ja sulgege uks.
  - Pange sahtlisse pesu- ja loputusvahendit.
- Funktsiooni Time Delay (viivitus) seadistamine
  - Vajutage **toitenuppu**.
  - Keerake **programmi juhtketast**, et valida soovitud programm.
  - Vajutage nuppu **Time Delay (viivitus)** ja seadistage soovitud aeg.
  - Vajutage **käivitamise/peatamise** nuppu. („" vilgub.)
- Vajutades nuppu **Time Delay (viivitus)**, kuvatakse „3:00". Maksimaalne seadistatav viivitus on 19 tundi ja minimaalne 3 tundi.
  - Iga nupuvajutusega liigub viivitus ühe tunni võrra edasi.
  - Viivituse tühistamiseks vajutage **toitenuppu**.
  - **Viivitus** on „oodatud aeg" alates käesolevast hetkest pesutsükli või valitud toimingu (pesemine, loputus, tsentrifugimine) lõpetamiseni.
  - *Vastavalt veevarustuse ja -temperatuuri tingimustele võivad viivituse aeg ja tegelik pesemisaeg erineda.*

Eesti

# Pesumasina kasutamine

## Ekraan



### 1. Erifunktsioonide ekraan

- Kui valitud on lapselukk, kuvatakse „LL”.
- Kui valitud on viivitus, kuvatakse valitud programmi lõppemiseni jäänud aeg.

### 2. Enesediagnostika ekraan

- Kui pesumasinal tekib töötamise ajal rike, kuvatakse vastav rike ekraanil.

- “PE” : veesurve tuvastamise tõrge
- “FE” : veega ületäitumise probleem
- “dE” : uks pole suletud
- “iE” : vee sisselaske probleem
- “dE” : äravoolu probleem
- “UE” : pesu pole ühtlaselt paigutunud
- “tE” : veetemperatuuri probleem
- “CE” : mootori ülekoormus
- “LE” : mootori ülekoormus
- “PF” : pesumasinat tabas voolukatkestus

Kui kuvatakse need tõrkele viitavad tähed, vaadake tõrkeotsingu peatükki lk 26 ja järgige suuniseid.

### 3. Pesemise lõpp

- Kui pesemine on lõppenud, kuvatakse ekraanil „End”.

### 4. Järelejäänud aeg

- Pesutsükli ajal kuvatakse järelejäänud aeg.
- Tootja soovitatud programm.

	F14B8Q/TD (W)(1-9)	F10/12B8Q/ TD(W)(1-9) S22B8QDW1
Cotton (puuvill) (95 °C)	124'	122'
Cotton (puuvill) (60 °C)	161'	159'
Cotton Eco (puuvilla säätuprogramm)	139'	137'
Mix (segu)	81'	79'
Easy Care (lihtne hooldus)	120'	118'
Duvet (sulgtekk)	100'	100'
Skin Care (nahahooldus)	165'	163'
Baby Care (beebirõivad)	147'	145'
Sports Wear (spordirõivad)	54'	54'
Delicate (õrnpesu)	47'	47'
Wool (vill) 	35'	35'
Intensive 60 (intensiivpesu 60)	60'	60'
Quick 30 (kiirpesu 30)	30'	30'
Rinse+Spin (loputus + tsentrifuugimine)	20'	18'

- Pesemise aeg võib erineda sõltvalt pesukogusest, veesurveast, veetemperatuurist ja muudest pesemistingimustest.
- Kui pesumasin tuvastab ebaühtlaselt jaotunud pesu või vahu eemaldamise programm töötab, võib pesemise aeg pikeneda.

## Hooldamine

- \* Enne pesumasina sisemuse puhastamist ühendage toitejuhe lahti, et vältida elektrilöögiohtu.
- \* Seadme kasutusest kõrvaldamiseks lõigake toitekaabel ära ja hävitage pistik. Blokeerige ukse lukk, et vältida olukorda, kus lapsed jäävad pesumasina sisse kinni.

### ■ Vee sisselaske filter

- Juhtpaneelil vilgub tõrketead „iE“, kui vesi ei pääse pesuvahendi sahtlisse.
- Kui vesi on väga kare või sisaldab katlakivi jälg, võib vee sisselaske filter ummistuda. Seetõttu oleks hea seda aeg-ajalt puhastada.

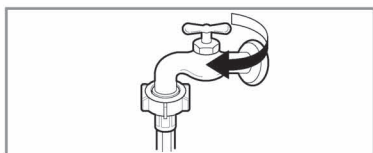

1. Keerake veekraan kinni.

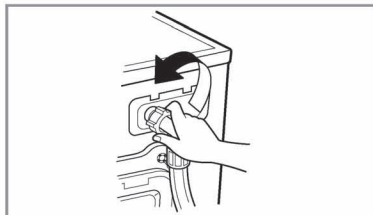

2. Keerake vee sisselaskevoolik lahti.

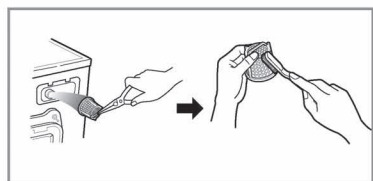

3. Puhastage filter, kasutades tugevate harjastega harja.

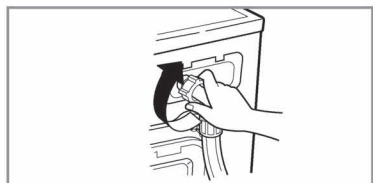

4. Keerake vee sisselaskevoolik kinni.

# Hooldamine

## ■ Äravoolupumba filter

\* Äravoolufilter kogub endasse kiud ja pesu sisse jäänud väikesed esemed.

Kontrollige regulaarselt, kas filter on puhas, et tagada pesumasina sujuv töötamine.

**▲ ETTEVAATUST** Esmalt laske vesi äravooluvooliku abil välja ja seejärel avage pumba filter, et eemaldada kõik kiud ja esemed. Olge ettevaatlik, kui äravoolav vesi on tuline.

**▲ ETTEVAATUST** Ärge avage filtrit pooleldi. Filter tuleb lekke vältimiseks täielikult küljest ära keerata ja uuesti külge keerata.

\* Laske veel enne äravoolupumba puhastamist, avariitühjendamist või ukse avamist avariilukkorras jahtuda.

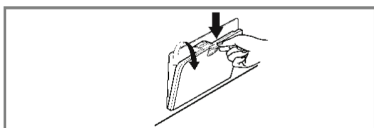

1. Avage alumine luuk. Tõmmake välja voolik.

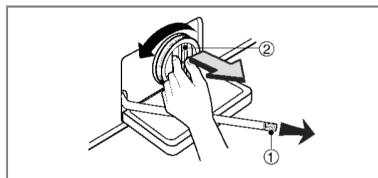

2. Ühendage äravoolukork ( ① ) lahti, lastes veel välja voolata. Kasutage anumat, et vältida vee voolamist põrandale. Kui vesi enam ei voola, keerake pumba filtrit ( ② ) vasakule, et see avada.

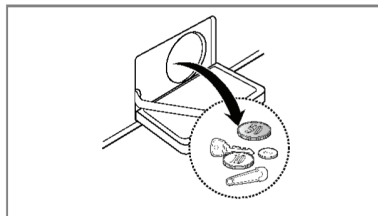

3. Eemaldage pumba filtrist mustus.

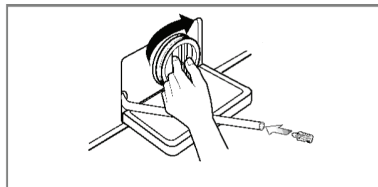

4. Pärast puhastamist keerake pumba filter lõpuni kinni, nii et see on joendu filtril ja pumba kerel asuvate valgete joontega. Seejärel paigaldage voolikule kork.

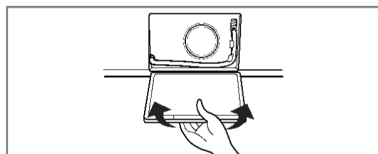

5. Sulgege alumine luuk.



# Hooldamine

## ■ Jaotussahtel

- \* Aja möödudes jätvad pesu- ja loputusvahend sahtlisse sette.
  - Sahtlit tuleb aeg-ajalt voolava vee all puhastada.
  - Vajadusel saate sahtli pesumasinast eemaldada, kui vajutate fiksaatorit allapoole ja tõmbate sahtli välja.
  - Puhastamise hõlbustamiseks saate loputusvahendi sahtli ülemise osa eemaldada.

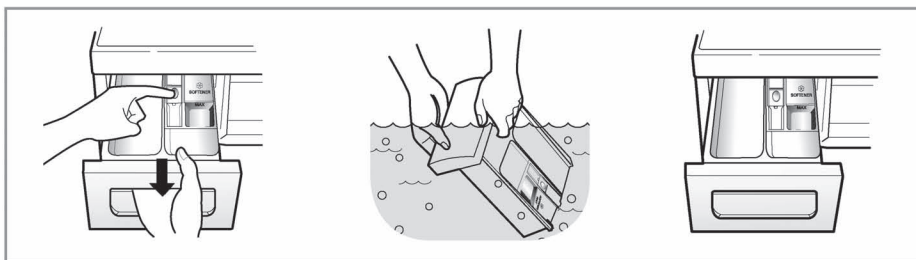

Eesti

## ■ Sahtli tühimik

- \* Pesuvahend võib koguneda ka tühimikku, mida tuleks puhastada aeg-ajalt vana hambaharjaga.
- Pärast puhastamist paigaldage sahtel tagasi ja käivitage loputussüklil ilma pesuta.

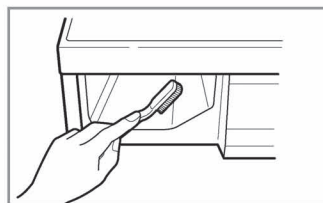

## ■ Pesutrummel

- Kui elate kohas, kus on kare vesi, võib katlakivi koguneda pidevalt kohtadesse, kus seda pole seetõttu kerge eemaldada.
- Aja jooksul ummistab kogunenud katlakivi seadmed ja kui neid ei kontrollita, tuleb need võib-olla välja vahetada.
- Kuigi pesutrummel on valmistatud roostevabast terasest, võivad roosteosakesi eraldada väikesed metallesemad (kirjaklambrid, haaknõelad), mis on jäänud trumliisse.
- Pesutrumlit tuleb aeg-ajalt puhastada.
- Kui kasutate katlakivi vähendavaid vahendeid, riidevärve või valgendajaid, siis veenduge, et need sobivad pesumasinas kasutamiseks.
- \* Katlakivi vähendavad vahendid võivad sisaldada kemikaale, mis võivad kahjustada pesumasina osasid.
- \* Eemaldage kõik plekid roostevabale terasele mõeldud puhastusvahendiga.
- \* Ärge kasutage traatnuustikut.

# Hooldamine

## ■ Pesumasina puhastamine

### 1. Väline

Pesumasina korralik hooldus pikendab selle eluiga.

Pesumasina välispinda võib puhastada sooja vee ja neutraalse mitteabasiivse koduse puhastusvahendiga.

Pühkige kohe ära kõik veepiisad. Pühkige niiske lapiga.

Proovige pinda teravate esemetega mitte kriimustada.

\* OLULINE! Ärge kasutage denatureeritud piiritust, lahusteid ega teisi sarnaseid tooteid.

### 2. Seemine

Kuivatage pesumasina ukseava ümbrus, paindub tihend ja ukseklaas.

Laske pesumasinal pesta tühjalt läbi terve tsüklil, kasutades kuuma vett.

Vajadusel korrake toimingut.

#### MÄRKUS

Eemaldage kareda vee jäägid, kasutades ainult puhastusvahendeid, mille sildil on kirjas, et neid võib kasutada pesumasina puhastamisel.

## ■ Talveks valmistumise suunised

Kui hoiate pesumasinat kohas, kus võib esineda külmumist, või kui transpordite seda külmumistemperatuuril, järgige pesumasina kahjustuste vältimiseks allolevaid suuniseid.

1. Keerake veekraan kinni.
2. Ühendage voolikud veevarustusest lahti ja laske vesi neist välja.
3. Ühendage elektrijuhe õigesti maandatud pistikupesaga.
4. Valage 3,8 liitrit (1 gallon) mittetoksilist vaba aja sõidukite antifriisi tühja pesutrumlisse.  
Sulgege uks.
5. Seadistage tsentrifuugimistsüklil ja laske pesumasinal tsentrifuugida ühe minuti jooksul, et nõrutada kogu vesi.  
Kogu vaba aja sõidukite antifriis ei välju pesumasinast.
6. Ühendage elektrijuhe lahti, kuivatage trumli sisemus ja sulgege uks.
7. Eemaldage jaotussahtel, valage see veest tühjaks ja kuivatage vesi selle sahtlites.
8. Hoidke pesumasinat püstises asendis.
9. Kui soovite pesumasina uuesti kasutusse võtta, siis laske masinal pesta antifriisi eemaldamiseks tühjalt läbi terve tsüklil, kasutades pesuvahendit. Ärge pange masinasse pesu.

## Tõrkeotsing











- \* Sellel pesumasinal on automaatsed turvafunktsioonid, mis tuvastavad ja diagnoosivad rikkeid varajases staadiumis ja reageerivad nendele.  
Kui pesumasin ei tööta korralikult või ei tööta üldse, kontrollige enne teeninduskeskusega ühenduse võtmist allolevaid punkte.

Sümptom	Võimalik põhjus	Lahendus
Logisev ja kolisev heli	<ul style="list-style-type: none"> <li>• Trumli või pumba sees võib olla vöörihasid, nt münte või haaknõelu.</li> </ul>	<p>Jätke pesumasin seisma ja kontrollige trumlit ja äravoolufiltrit.</p> <p>Kui müra pärast pesumasina taaskäivitamist ei kao, helistage volitatud teeninduskeskusesse.</p>
Kloppiv heli	<ul style="list-style-type: none"> <li>• Suur kogus pesu võib tekitada kloppivat heli. See on tavaliselt normaalne.</li> </ul>	<p>Kui heli ei kao, pole pesumasin ilmselt tasakaalus. Jätke pesumasin seisma ja paigutage pesu ümber.</p>
Vibreeriv heli	<ul style="list-style-type: none"> <li>• Kas kõik transpordipoldid ja pakkematerjalid on eemaldatud?</li> <li>• Kas kõik tugijalad on kindlalt vastu põrandat?</li> </ul>	<p>Kui neid pole paigaldamise käigus eemaldatud, vaadake paigaldusjuhendist, kuidas transpordipolte eemaldada.</p> <p>Pesu võib olla paigutatud trumli ebaühtlaselt. Jätke pesumasin seisma ja paigutage pesu ümber.</p>
Vesi lekib	<ul style="list-style-type: none"> <li>• Täite- või äravooluvoolik on kraani või pesumasina küljest lahti tulnud.</li> <li>• Maja äravoolutorud on ummistunud.</li> </ul>	<p>Kontrollige voolikute pistmikke ja kinnitage need kindlalt.</p> <p>Eemaldage äravoolutoru ummistus. Vajadusel võtke ühendust torulukksepa.</p>
Vahtu on liiga palju		<p>Liiga suure koguse või ebasobiva pesuvahendi kasutamisel võib tekkida liigselt vahtu, mis võib põhjustada vee lekkimist.</p>
Vesi ei sisene pesumasinasse või siseneb aeglaselt	<ul style="list-style-type: none"> <li>• Veevarustus ei ole piirkonnas küllaldane.</li> <li>• Veekraan ei ole täielikult avatud.</li> <li>• Vee sisselaskevoolik(ud) on keerdus.</li> <li>• Sisselaskevooliku(te) filter on ummistunud.</li> </ul>	<p>Kontrollige teisi majas olevaid kraane.</p> <p>Avage kraan täielikult.</p> <p>Kohendage voolikut.</p> <p>Kontrollige sisselaskevooliku filtrit.</p>
Pesumasinas olev vesi ei voola välja või voolab välja aeglaselt	<ul style="list-style-type: none"> <li>• Äravooluvoolik on keerdus või ummistunud.</li> <li>• Äravoolufilter on ummistunud.</li> </ul>	<p>Puhastage ja kohendage äravooluvoolikut.</p> <p>Puhastage äravoolufiltrit.</p>

## Tõrkeotsing

Sümptom	Võimalik põhjus	Lahendus
<p>Pesumasin ei lähe käima</p> <p>Pesumasin ei tsentrifuugi</p>	<ul style="list-style-type: none"> <li>Elektrijuhe ei pruugi olla ühendatud või on lahti tulnud.</li> <li>Majapidamise kaitsekorgid on läbi põlenud, kaitseüliti on välja lülitunud või tekkinud on voolukatkestus.</li> <li>Veekraan pole lahti keeratud.</li> <li>Kontrollige, kas uks on korralikult kinni.</li> </ul>	<p>Veenduge, et pistik sobitub kindlalt pistikupessa.</p> <p>Lähtestage kaitseüliti või vahetage kaitsekorgid välja. Ärge suurendage kaitsekorkide võimsust.</p> <p>Kui probleemiks on vooluringi ülekoormus, laske see parandada kvalifitseeritud elektrikul.</p> <p>Keerake veekraan lahti.</p> <p>Sulgege uks ja vajutage käivitamise/peatamise nuppu. Pärast käivitamise/peatamise nupu vajutamist võib kuluda mõni hetk, enne kui algab pesemine või tsentrifuugimine. Uks peab olema suletud, muidu ei hakka pesumasin tsentrifuugima.</p> <p>Lisage üks või kaks sarnast eset, et aidata pesu ühtlaselt jaotada. Paigutage pesu ümber, et tsentrifuug töötaks korralikult.</p>
Uks ei avane		<p>Kui pesumasin on pesemist alustanud, ei saa ust avada turvalisuse põhjustel. Kontrollige, kas ukse luku ikoon põleb. Ukse saate ohutult avada alles pärast selle ikooni kustumist.</p>
Pesutsükli aeg pikeneb		<p>Pesemise aeg võib erineda sõltuvalt pesukogusest, veesurve, veetemperatuurist ja teistest kasutustingimustest.</p> <p>Kui pesumasin tuvastab ebaühtlaselt jaotunud pesu või vahu eemaldamise programm töötab, siis pesemise aeg pikeneb.</p>
Loputusvahendi ülevool	Liiga palju loputusvahendit võib põhjustada ülevoolu.	<p>Järgige loputusvahendi suuniseid ja kasutage õiget kogust.</p> <p>Ärge ületage maksimaalse täitmise joont.</p>
Liiga vara lisatud loputusvahend		<p>Sulgege jaotussahtel aeglaselt.</p> <p>Ärge avage jaotussahtrit pesutsükli käigus.</p>

# Tõrkeotsing

	Võimalik põhjus	Lahendus
	<ul style="list-style-type: none"> <li>Veevarustus ei ole piirkonnas küllaldane.</li> <li>Veekraanid ei ole täielikult avatud.</li> <li>Vee sisselaskevooliku(ud) on keerdu.</li> <li>Sisselaskevooliku(te) filter on ummistunud.</li> </ul>	<p>Kontrollige teisi majas olevaid kraane. Avage kraan täielikult.</p> <p>Kohendage voolikut. Kontrollige sisselaskevooliku filtrit.</p>
	<ul style="list-style-type: none"> <li>Äravooluvooliku on keerdu või ummistunud.</li> <li>Äravoolufilter on ummistunud.</li> </ul>	<p>Puhastage ja kohendage äravooluvoolikut. Puhastage äravoolufiltrit.</p>
	<ul style="list-style-type: none"> <li>Pesukogus on liiga väike.</li> <li>Pesukogus pole ühtlaselt jaotunud.</li> <li>Seadmel on ebaühtlase jaotumise tuvastus ja parandussüsteem. Kui panete pesumasinasse üksiku raske eseme (nt jalamati, hommikumantli vms), võib süsteem peatada tsentrifuugimise või katkestada koguni tsentrifuugimistsükli.</li> <li>Kui pesu on tsükli lõppedes endiselt liiga märg, lisage väiksemaid esemeid, et jaotada pesukogus ühtlaselt, ja korrake tsentrifuugimistsükli.</li> </ul>	<p>Lisage üks või kaks sarnast eset, et aidata pesu ühtlaselt jaotada.</p> <p>Paigutage pesu ümber, et tsentrifuug töötaks korralikult.</p>
 	<ul style="list-style-type: none"> <li>Kas uks on avatud?</li> </ul>	<p>Sulgege uks täielikult.</p> <p>*Kui "DE" ei kao, helistage teeninduskeskusesse.</p>
		<p>Ühendage toitepistik pesast lahti ja helistage teeninduskeskusesse.</p>
	<ul style="list-style-type: none"> <li>Pesumasin on katkise ventiili tõttu liiga vett täis.</li> </ul>	<p>Sulgege veekraan.</p> <p>Ühendage toitepistik lahti.</p>
	<ul style="list-style-type: none"> <li>Veetaseme anduri talitlushäire.</li> </ul>	<p>Helistage teeninduskeskusesse.</p>
	<ul style="list-style-type: none"> <li>Mootori ülekoormus</li> </ul>	
	<ul style="list-style-type: none"> <li>Mootori ülekoormus</li> </ul>	
	<ul style="list-style-type: none"> <li>Pesumasinat tabas voolukatkestus.</li> </ul>	<p>Taaskäivitage tsükkel.</p>

# Tõrkeotsing



Funktsioon SmartDiagnosis™ on saadaval vaid seadmete puhul, millel on vastav märg. Kui mobiiltelefonil on staatilist elektrit, ei pruugi funktsioon SmartDiagnosis™ toimida.

## ■ Funktsiooni SmartDiagnosis™ kasutamine

- Kasutage seda funktsiooni vaid juhul, kui kõnekeskus on seda soovitanud. Ülekanne teeb faksiaparaadi sarnast heli, mida oskab tõlgendada vaid kõnekeskus.
- Funktsiooni SmartDiagnosis™ ei saa aktiveerida, kui pesumasin ei lähe tööle. Kui see juhtub, peab otsima tõrget ilma funktsioonita SmartDiagnosis™.

Kui teil esineb pesumasinaga probleeme, helistage klienditeenindusse. Järgige kõnekeskuse töötaja suuniseid ja nõudmisel tehke järgmist.

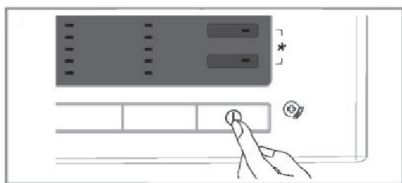

1. Vajutage toitenuppu, et lülitada pesumasin sisse. Ärge vajutage ühtegi teist nuppu ega keerake programmi juhtketast.

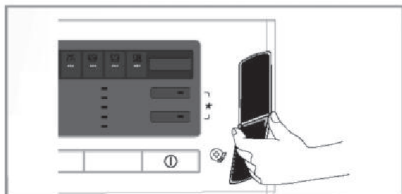

2. Kui kõnekeskus palub teil seda teha, siis asetage telefoni mikrofon toitenupu lähedale.



3. Vajutage ja hoidke nuppu Temp. (temperatuur) kolm sekundit all, hoides samal ajal telefoni mikrofone toitenupu või ikooni kõrval.

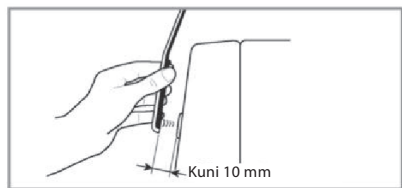

4. Hoidke telefoni samas asendis, kuni heliülekanne on lõppenud. Selleks kulub umbes 17 sekundit ning ekraan loeb aega nullini.
  - Parima tulemuse saavutamiseks ärge liigutage telefoni heliülekanne ajal.
  - Kui kõnekeskuse töötajal ei õnnestu täpseid andmeid salvestada, võidakse teil paluda seda korrata.
  - Ülekanne ajal toitenupu vajutamine lülitab funktsiooni SmartDiagnosis™ välja.
5. Kui aeg on pöördloetud nulli ja heliedastus on lõppenud, jätkake vestlust kõnekeskuse töötajaga, kes saab seejärel teid analüüsiks edastatud teabe põhjal juhendada.

Smart Diagnosis (nutikas diagnostika) on tõrkeotsingufunktsioon, mis on loodud täiendama, mitte asendama, traditsioonilist teeninduskõnede teel teostatavat tõrkeotsingumeetodit. Selle funktsiooni tõhusus sõltub erinevatest teguritest, sh, aga mitte ainult, konkreetse mobiiltelefoni levist, mida andmeedastusel kasutatakse, välisest müra, mis võib andmeedastuse ajal kosta, ning selle ruumi akustikast, kus masin asub. Seetõttu ei garanteeri LG, et Smart Diagnosis teostab iga probleemi korral täpse tõrkeotsingu.

## Garantiitingimused

### Vanade seadmete kasutusest kõrvaldamine



1. Tootele kinnitatud läbikriipsutatud prügikasti sümbol osutab sellele, et tootele rakendub ELi direktiiv 2002/96/EÜ.
2. Kõik elektri- ja elektroonikaseadmed tuleb kõrvaldada kasutusest olmeprügist eraldi ning riigi või kohaliku omavalitsuse määratud spetsiaalsete kogumispunktide kaudu.
3. Vana seadme õigel moel kasutusest kõrvaldamine aitab vältida kahjulikke tagajärgi keskkonnale ja inimeste tervisele.
4. Täpsema teabe saamiseks selle kohta, kuidas vana seadet kasutusest kõrvaldada, pöörduge kohaliku omavalitsuse, jäätmeäritlusettevõtte või toote müünud kaupluse poole.

Eesti

#### Garantii ei hõlma järgnevat.

- Teenindusväljasõidud teie koju, et õpetada teile, kuidas toodet kasutada.
- Kui toode on ühendatud teistsuguse toiteallikaga, kui on näidatud andmesildil.
- Kui rikke põhjustab õnnetusjuhtum, hoolimatus, väärkasutus või loodusõnnetus.
- Kui rikke põhjustavad teised tegurid kui tavaline kodukasutus või kasutamine vastavuses kasutusjuhendiga.
- Toote kasutamise juhendamine või toote seadistuste muutmise.
- Kui rikke põhjustavad kahjurid, nt rotid või prussakad.
- Müra või vibratsioon, mida peetakse tavaliseks, nt vee äravoolu heli, tsentrifuugimise heli või hoiatusmärguanded.
- Paigalduse korrigeerimine, näiteks toote loodimine või äravoolu kohandamine.
- Tavaline hooldus, mida soovitatakse kasutusjuhendis.
- Võõrkehade/-ainete pesumasinast eemaldamine, sealhulgas pumbast ja sisselaskevooliku filtrist (nt väikesed kivid, naelad, rinnahoidjate traadid, nõõbid jne).
- Kaitsekorkide vahetamine või majapidamise juhtmete või torustiku parandamine.
- Volitamata remonditööde korrigeerimine.
- Juhuslikud või tegevusest tulenevad isikliku vara kahjustused, mille on põhjustanud selle seadme võimalikud defektid.
- Kui seda toodet kasutatakse kaubanduslikul eesmärgil, siis garantii ei kehti.

(Näiteks: avalikud kohad, nagu avalikud tualetid, majutusasutused, treeningkeskused, ühiselamud)

Kui toode paigaldatakse väljapoole tavalist teeninduspiirkonda, katab toote omanik kõik transpordiga seotud kulud toote remondi või defektsete varuosade asendamise korral.







English

# OWNER'S MANUAL WASHING MACHINE

Please read this manual carefully before operating your washing machine and retain it for future reference.

F14B8Q/TD(W)(1~9)  
F12B8Q/TD(W)(1~9)/S22B8QDW1  
F10B8Q/TD(W)(1~9)

## Product Features



### ■ Protection against creases

With the alternate rotation of the drum, creasing in the laundry is minimized.



### ■ Built-in heater

Internal heater automatically heats the water to the best temperature on selected cycles.



### ■ More economical by Intelligent Wash System

Intelligent Wash System detects the amount of load and water temperature, and then determines the optimum water level and washing time to minimize energy and water consumption.



### ■ Child-Lock

The child-lock system is to be used for preventing children from pressing any button to change the program during operation.



### ■ Low noise speed control system

By sensing the amount of load and balance, it evenly distributes load to minimize the spinning noise level.



### ■ Direct Drive System

The advanced Brushless DC motor rotates the drum directly without belt and pulley.



### ■ 6 motion

Washer is able to perform various drum actions or a combination of different actions depending on the wash program selected. Combined with a controlled spin speed and the ability of the drum to rotate both left and right, the wash performance of the machine is greatly improved, giving you perfect results every time.

## Contents

Warnings.....	3
Specifications.....	4
Installation.....	5
Care before washing.....	11
Adding detergent .....	12
Function .....	14
How to use washer .....	16
Maintenance .....	23
Troubleshooting guide .....	27
Terms of Warranty .....	31

# Warnings

READ ALL INSTRUCTIONS AND EXPLANATION OF THE INSTALLATION BEFORE USE



## WARNING!

For your safety, the information in this manual must be followed to minimize the risk of fire or explosion, electric shock, or to prevent property damage, personal injury, or loss of life.

### IMPORTANT SAFETY INSTRUCTIONS

**WARNING :** To reduce the risk of fire, electric shock, or injury to persons when using the washer, follow basic precautions, including the following:

- Before installation, check exterior damages. If it has, do not install.
  - Do not install or store the washer where it will be exposed to the weather.
  - Do not tamper with controls.
  - Do not repair or replace any part of the washer or attempt any servicing unless specifically recommended in the user-maintenance instructions or published user-repair instructions that you understand and have the skills to carry out.
  - Keep the area underneath and around your appliances free of combustible materials such as lint, paper, rags, chemicals, etc.
  - Close supervision is necessary if this appliance is used by or near children. Do not allow children to play on, with, or inside this or any other appliance.
  - Keep small animals away from the appliance.
  - Do not leave the washer door open.  
An open door could entice children to hang on the door or crawl inside the washer.
  - Never reach into washer while it is moving. Wait until the drum has completely stopped.
  - The laundry process can reduce the flame retardant of fabrics.
  - To avoid such a result, carefully follow the garment manufacturer's wash and care instructions.
  - Do not wash or dry articles that have been cleaned in, washed in, soaked in, or spotted with combustible or explosive substances (such as wax, oil, paint, gasoline, degreasers, dry-cleaning solvents, kerosene, etc.) which may ignite or explode. Oil may remain in the tub after a whole cycle resulting in fire during drying. So, do not load oiled clothes.
  - Do not slam the washer door closed or try to force the door open when locked. This could result in damage to the washer.
  - When the machine runs high temperature, the front door may be very hot. Don't touch it.
  - To minimize the possibility of electric shock, unplug this appliance from the power supply or disconnect the washer at the household distribution panel by removing the fuse or switching off the circuit breaker before attempting any maintenance or cleaning.
  - When unplugging power cord, do not pull out by grasping the cord. Otherwise, the power cord may be damaged.
  - Never attempt to operate this appliance if it is damaged, malfunctioning, partially disassembled, or has missing or broken parts, including a damaged cord or plug.
  - Before discarding an old machine unplug it. Render the plug useless. Cut off the cable directly behind the appliance to prevent misuse.
  - When a product was under water, Please call service center. The risk of electric shock and fire.
- \* Do not push down the door excessively, when washer door open. This could topple over the washer.**

### SAVE THESE INSTRUCTIONS

#### GROUNDING INSTRUCTIONS

This appliance must be grounded. In the event of malfunction or breakdown, grounding will reduce the risk of electric shock by providing a path of least resistance for electric current. This appliance is equipped with a cord having an equipment-grounding conductor and grounding plug. The plug must be plugged into an appropriate outlet that is properly installed and grounded in accordance with all local codes and ordinance.

- Do not use an adapter or otherwise defeat the grounding plug.
- If you don't have the proper outlet, consult an electrician.

**WARNING :** Improper connection of the equipment-grounding conductor can result in risk of electric shock. Check with a qualified electrician or serviceman if you are in doubt as to whether the appliance is properly grounded. Do not modify the plug provided with the appliance - if it does not fit the outlet, have a proper outlet installed by a qualified electrician.

# S specifications

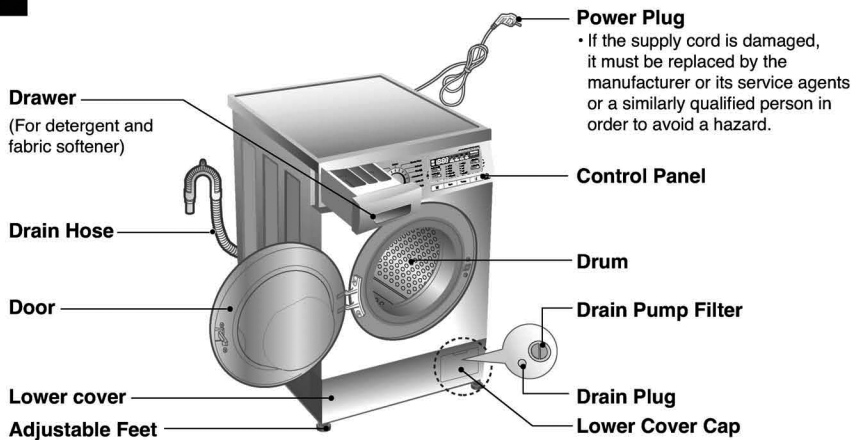

■ Name	: Front loading washing machine
■ Power supply	: 220-240V~,50Hz
■ Size	: 600mm(W) × 550mm(D) × 850mm(H)
■ Weight	: 62kg
■ Max.Watt	: 2100W 0.33W(The off-mode,The left-on mode)
■ Wash capacity	: 7kg [F14/12/10B8QD(W)(1~9)]/[S22B8QDW1] 8kg [F14/12/10B8TD(W)(1~9)]
■ Spin speed	: Rinse Hold/No Spin/400/800/1400 [F14B8Q/TD(W)(1~9)] Rinse Hold/No Spin/400/800/1200 [F12B8Q/TD(W)(1~9)] [S22B8QDW1] Rinse Hold/No Spin/400/800/1000 [F10B8Q/TD(W)(1~9)]
■ Water consumption	: 49 ℓ [F14/12/10B8QD(W)(1~9)]/[S22B8QDW1] 56 ℓ [F14/12/10B8TD(W)(1~9)]
■ Permissible water pressure	: 0.3-10kgf/cm <sup>2</sup> (30-1000kPa)

\* The appearance and specifications may be varied without notice to raise the units quality.

## ■ Accessories

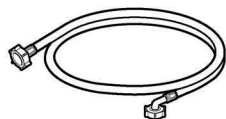

Inlet hose 1EA

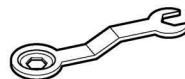

Spanner

# I nstallation

Install or store where it will not be exposed to temperatures below freezing or exposed to the weather.

Properly ground washer to conform with all governing codes and ordinances.

The base opening must not be obstructed by carpeting when the washing machine is installed on a carpeted floor.

In countries where there are areas which may be subject to infestation by cockroaches or other vermin, pay particular attention to keeping the appliance and its surroundings in clean condition at all times.

Any damage which may be caused by cockroaches or other vermin will not be covered by the appliance guarantee.

## ■ Transit bolts

The appliance is fitted with transit bolts to prevent internal damage during transport.

- Packing and all transit bolts must be removed before using the washer.

☞ When unpacking the base, be sure to remove the additional packing support in the middle of the base packing.

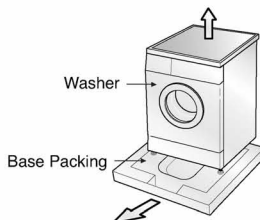

English

## ■ Removing transit bolts

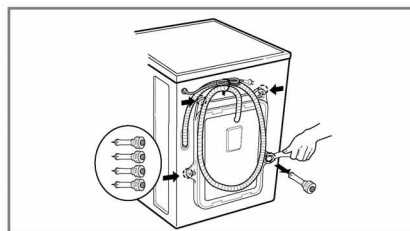
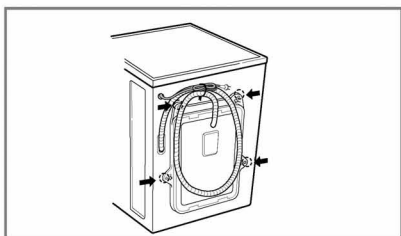

**1.** To prevent internal damage during transport, the special 4 bolts are locked. Before operating the washer, remove the bolts along with the rubber bungs.

- If they are not removed, it may cause heavy vibration, noise and malfunction.

**2.** Unscrew the 4 bolts with the spanner supplied.

**3.** Take out the 4 bolts along with the rubber bungs by slightly twisting the bung. Keep the 4 bolts and the spanner for future use.

- Whenever the appliance is transported, the transit bolts must be refitted.

**4.** Close the holes with the caps supplied.

# I nstallation

## ■ Installation place requirement

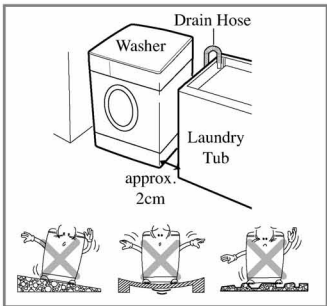

### Level floor :

Allowable slope under entire washer is 1°

### Power outlet :

Must be within 1.5 meters of either side of location of washer. Do not overload the outlet with more than one appliance.

### Additional Clearance :

For wall, door and floor modeling is required.

(10cm : rear /2cm:right & left side)

Do not place or store laundry products on top of washer at any times.

They can damage the finish or controls.

## ■ Positioning

Install the washer on a flat hard floor.

Make sure that air circulation around the washer is not impeded by carpets, rug etc.

- Never try to correct any unevenness in the floor with pieces of wood, cardboard or similar materials under the washer.
- If it is impossible to avoid positioning the washer next to a gas cooker or coal burning stove, an insulation(85x60cm) covered with aluminum foil on the side facing the cooker or stove, must be inserted between the two appliance.
- The washer must not be installed in rooms where the temperature can drop below 0°C.
- Please ensure that when the washer is installed, it is easily accessible for the engineer in the event of a breakdown.
- Adjust all four feet using the transit bolt spanner provided ensuring the appliance is stable, and a clearance of approximately 20mm is left between the top of the washer and the underside of the work-top.

## ■ BS Plug Safety Details (For U.K. User)

### IMPORTANT

THE WIRES IN THIS MAINS LEAD ARE COLOURED IN ACCORDANCE WITH THE FOLLOWING CODE:

**GREEN AND YELLOW: EARTH**

**BLUE: NEUTRAL**

**BROWN: LIVE**

This appliance must be earthed

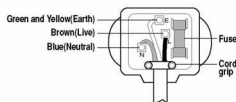

As the colours of the wires in the mains lead of this apparatus may not correspond with the coloured markings identifying the terminals in your plug, proceed as follows:

The wire which is coloured Green and Yellow must be connected to the terminal in the plug which is marked with the letter E or by the earth symbol  $\oplus$  or coloured Green or Green and Yellow.

The wire which is coloured Blue must be connected to the terminal which is marked with the letter N or coloured Black.

The wire which is coloured Brown must be connected to the terminal which is marked with the letter L or coloured Red.

If a 13 amp (BS 1363) plug is used, fit a 13 amp BS 1362 fuse.

# I nstallation

## ■ Electrical connection

1. Do not use an extension cord or double adapter.
  2. If the supply cord is damaged, it must be replaced by the manufacturer or its service agents or similarly qualified person in order to avoid a hazard.
  3. Always unplug the machine and turn off the water supply after use.
  4. Connect the machine to an earthed socket in accordance with current wiring regulations.
  5. The appliance must be positioned so that the plug is easily accessible.
- Repairs to the washing machine must only be carried out by qualified personnel. Repairs carried out by inexperienced persons may cause injury or serious malfunctioning. Contact your local service center
  - Do not install your washing machine in rooms where temperature below freezing may occur. Frozen hoses may burst under pressure. The reliability of the electronic control unit may be impaired at temperatures below freezing point.
  - If the appliance is delivered in the winter months and temperatures are below freezing : Place the washing machine at room temperature for a few hours before putting it into operation.

## CAUTION

This appliance is not intended for use by young children or infirm persons without supervision. Young Children should be supervised to ensure that they do not play with appliance.

## CAUTION

### CAUTION concerning the Power Cord

Most appliances recommend they be placed upon a dedicated circuit; that is, a single outlet circuit which powers only that appliance and has no additional outlets or branch circuits. Check the specification page of this owner's manual to be certain.

Do not overload wall outlets. Overloaded wall outlets, loose or damaged wall outlets, extension cords, frayed power cords, or damaged or cracked wire insulation are dangerous. Any of these conditions could result in electric shock or fire. Periodically examine the cord of your appliance, and if its appearance indicates damage or deterioration, unplug it, discontinue use of the appliance, and have the cord replaced with an exact replacement part by an authorized servicer.

Protect the power cord from physical or mechanical abuse, such as being twisted, kinked, pinched, closed in a door, or walked upon. Pay particular attention to plugs, wall outlets, and the point where the cord exits the appliance.

If The appliance is supplied from a cord extension set or an electrical portable outlet device, the cord extension set on electrical portable outlet device must be positioned so that it is not subject to splashing or ingress of moisture.

- **Washing Machine is to be connected to the water mains using new hose-sets and old hose-sets should not be used.**

### ■ Connecting water supply hose

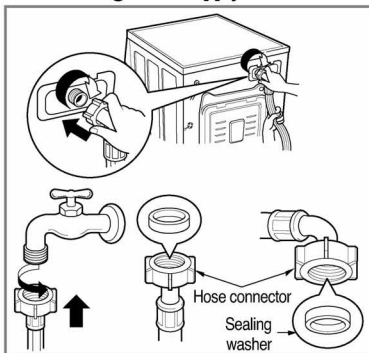

▶ Water supply pressure must be between 30kPa and 1000kPa (0.3~10kgf/cm<sup>2</sup>)

▶ Don't strip or crossthread when connecting Inlet hose to the valve.

▶ If the water supply pressure is more than 1000kPa, a decompression device should be installed.

- Two rubber seals are supplied with the water inlet hoses. They are used for preventing water leaks.
- Make sure the connection to taps is tight enough.
- Periodically check the condition of the hose and replace the hose if necessary.
- Make sure that there is no kink on the hose and that it is not crushed.

**NOTE** After completing connection, if water leaks from the hose, repeat the same steps. Use the most conventional type of faucet for water supply. In case the faucet is square or too big, remove the spacing ring before inserting the faucet into the adaptor.

# I nstallation

## ■ Normal Tap without thread & screw type inlet hose

1. Unscrew the fixing screw to attach the tap.
2. Push the connector up till the rubber packing is in tight contact with the tap. Then tighten the 4 screws.
3. Push the water supply hose vertically upwards so that the rubber packing within in the hose can adhere completely to the tap and then tighten it by screwing it to the right.

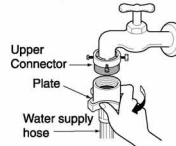
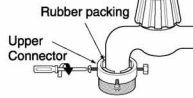
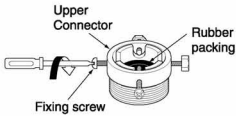

## ■ Normal Tap without thread & one touch type inlet hose

1. Untighten the upper connector screw.
2. Push the upper connector up till the rubber packing is in tight contact with the tap. Then tighten the 4 screws.
3. Connect the water supply hose to the middle connector, pushing the plate down.

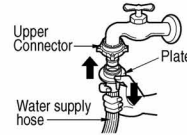
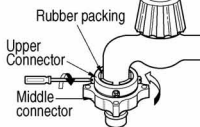
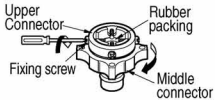

• In case the diameter of the tap is large remove the guide plate.

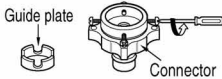

- Turn the middle connector not to have water leaked.
- Make sure that the rubber seal is inside the hose connector.

- To separate the water supply hose from the middle connector shut off the tap. Then pull the inlet hose down, pushing the plate down.

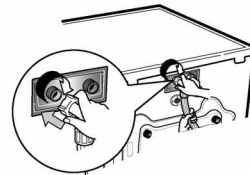
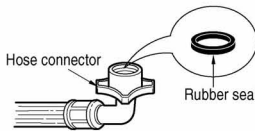

- Your machine comes with only cold water connection.
- Make sure that there are no kinks in the hose and that it is not crushed.

Used the horizontal tap	
Horizontal tap	
Extension tap	
Square tap	



# I nstallation

This equipment is not designed for maritime use or for use mobile installations such as caravans, aircraft etc.

Turn off the stopcock if the machine is to be left for any length of time (e.g. holiday), especially if there is no floor drain(gully) in the immediate vicinity.

When disposing of the appliance, cut off the mains cable, and destroy the plug Disable the door lock to prevent young children being trapped inside.

Packaging material (e.g. Films, Styrofoam) can be dangerous for children. There is a risk of suffocation !

Keep all packaging well away from children

## ■ Installation of drain hose

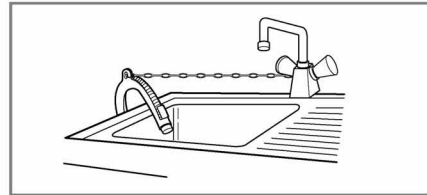
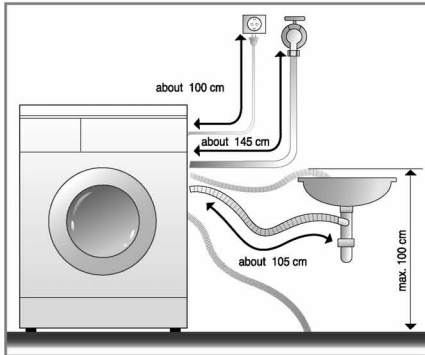
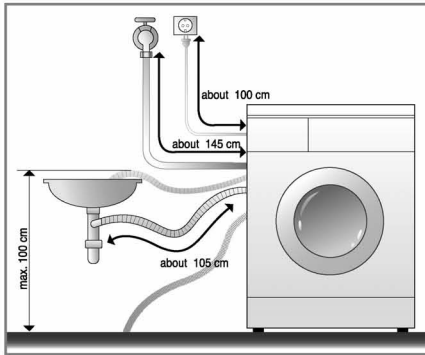

- When installing the drain hose sink, secure it tightly with a string.
- Proper securing of the drain hose will protect the floor from damage due to water leakage.

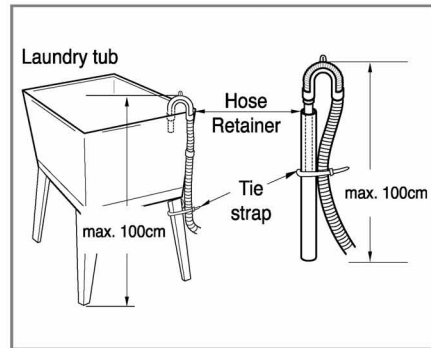

- The drain hose should not be placed higher than 100 cm above the floor. Water in the washer does not drain or drains slowly.
- Proper securing of the drain hose will protect the floor from damage due to water leakage.
- When the drain hose is too long, do not force back into the washer. This will cause abnormal noise.

# I nstallation

## ■ Level adjustment

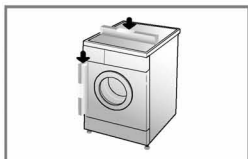

1. Adjusting the washing machine level properly prevents excessive noise and vibration.  
Install the appliance on a solid and level floor surface, preferably in a corner of the room.

**NOTE** Timber or suspended type flooring may contribute to excessive vibration and unbalance errors.

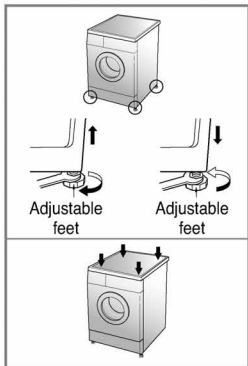

2. If the floor is uneven, adjust the adjustable feet as required. (do not insert pieces of wood etc. under the feet)  
Make sure that all four feet are stable and resting on the floor and then check that the appliance is perfectly level. (use a spirit level)

※ *After the washer is level, tighten the lock nuts up towards of the base of the washer. All lock nuts must be tightened.*

**NOTE** In the case that the washing machine is installed on a raised platform, it must be securely fastened in order to eliminate the risk that it might fall off.

※ *Diagonal Check*

*When pushing down the edges of the washing machine top plate diagonally, the machine should not move up and down at all. (Please, check both of two directions) If machine rocks when pushing the machine top plate diagonally, adjust the feet again.*

## ■ Concrete floors

- The installation surface must be clean, dry and level.
- Install washer on a flat hard floor.

## ■ Tile floors (Slippery floors)

- Position each foot on the Tread Mate and level the machine to suit. (Cut Tread Mate into 70x70 mm sections and stick the pieces on to the dry tile where machine is to be placed.)
- ※ *Tread Mate is a self adhesive material used on ladders & steps that prevents slipping.*

## ■ Wooden floors (Suspended floors)

- Wooden floors are particularly susceptible to vibration.
- To prevent vibration we recommend you place rubber cups under each foot, at least 15mm thick under the washer, secured to at least 2 floor beams with screws.
- If possible install the washer in one of the corners of the room, where the floor is more stable.

※ *Insert the rubber cups to reduce vibration.*

※ *You can obtain the rubber cups (p/no.4620ER4002B) from the LG spares dept.*

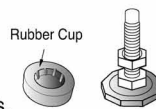

### Important!

- Proper placement and levelling of the washer ensure long, regular and reliable operation.
- The washer must be absolutely horizontal and stand firmly in position.
- It must not "Seesaw" across corners under load.
- The installation surface must be clean, free from floor wax and other lubricant coatings.
- Do not let the feet of the washer get wet. If feet of the washer get wet, slipping may occur.

# Care before washing

## ■ Before the first washing

Select a cycle (COTTON 60°C, add a half load of detergent) allow the unit to wash without clothing. This will remove residues and water from the drum that may have been left during manufacturing.

## ■ Caring before washing

### 1. Care Labels

Look for a care label on your clothes. This will tell you about the fabric content of your garment and how it should be washed.

### 2. Sorting

To get the best results, Sort clothes into loads that can be washed with the same wash cycle. Water temperature and spin speed and different fabrics need to be washed in different ways. Always sort dark colors from pale colors and whites. Wash separately as dye and lint transfer can occur causing discoloration of white etc. If possible, do not wash heavily soiled items with lightly soiled one.

Soil (Heavy, Normal, Light) .....	Separate clothes according to amount of soil.
Color (White, Lights, Darks) .....	Separate white fabrics from colored fabrics.
Lint (Lint producers, Collectors) .....	Wash lint producers and lint collectors separately.

### 3. Caring before loading

■ Combine large and small items in a load. Load large items first. Large items should not be more than half the total wash load.

Do not wash single items. This may cause an out-of-balance load. Add one or two similar items.



- Check all pockets to make sure that they are empty. Items such as nails, hair clip, matches, pens, coins and keys can damage both your washer and your clothes.

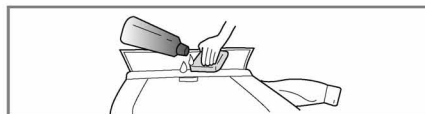

- Close zippers, hooks and strings to make sure that these items don't snag on other clothes.



- Pre treat dirt and stains by brushing a little detergent dissolved in water onto stains like collars and cuffs to help shift dirt.

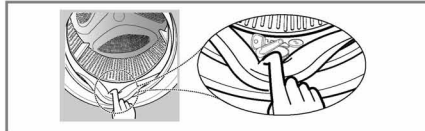

- Check the folds of the flexible gasket (gray) and remove any small articles, if any.

- Check inside of the drum and remove any left items in it for next wash cycle.



- Remove any clothing or items on the flexible gasket to prevent clothing and the gasket damages.

# Adding detergent

## ■ Adding detergent and fabric softener

### 1. The Dispenser Drawer

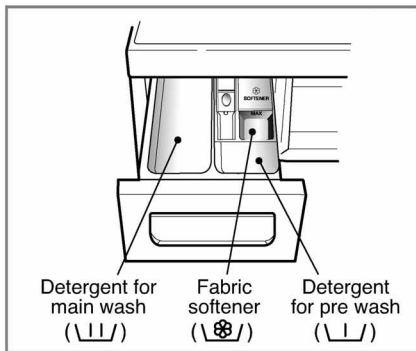

- Main wash only → U/L
- Pre Wash + Main Wash → U/L • U/L

#### Warning

Keep all washing detergents away from children as there is danger of poisoning. Too much detergent, bleach or softener may cause an overflow. Be sure to use the appropriate amount of detergent.

### 2. Adding Fabric Softener

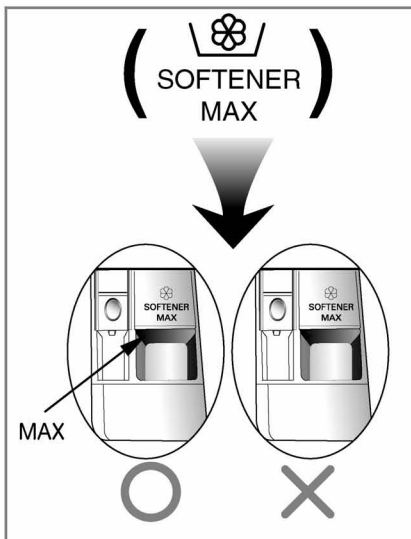

- Do not exceed the maximum fill line. Close the dispenser drawer slowly. Overfilling can cause early dispensing of the fabric softener which could stain clothes.
- Do not leave the fabric softener in the detergent drawer for more than 2 days. (Fabric softener could harden)
- Softener will automatically be added during the last rinse cycle.
- Do not open the drawer when water is supplied.
- Solvents (benzene, etc) are not allowable.

**NOTE** Do not pour fabric softener directly on the cloths

## Adding detergent

### 3. Detergent dosage

- Detergent should be used according to the instruction of the detergent manufacturer and selected according to type, colour, soiling of the fabric and washing temperature.
- Choose of detergent and washing temperature should be directed by the information set out on the label of clothes.
- For washing use only detergents designated for washing machines:
  - Universal washing powders for all types of fabrics (Cold - 95°C).
  - Washing powders for delicate fabrics (Cold - 40°C).
  - Liquid washing agents for all types of fabrics (Cold - 95°C) or designated only for wool (Cold - 40°C).
- Detergents with bleach can be used for best performance of washing white fabrics.
- If too much detergent is used, too many suds can occur and this will decrease the washing result or cause heavy load to the motor.
- It is recommended that you use powdered detergent for best results.
- If you wish to use liquid detergent follow guidelines provided by the detergent manufacturer.
- You can pour liquid detergent directly into the main detergent drawer if you are starting the cycle immediately.
- Please do not use liquid detergent if you are using 'time delay' as the liquid may harden, or if you have selected 'PRE-wash'.
- If too many suds occur, please reduce the detergent amount.
- Detergent usage may need to be adjusted for water temperature, water hardness, size and soil level of the load. For best results, avoid oversudsing.

### Warning

Do not let the detergent harden.  
Doing so may lead to blockages, poor rinse performance or bad odor.



- Full load : according to manufacturer's recommendation.
- Part load : 3/4 of the normal amount.
- Minimum load : 1/2 of full load.

- Detergent is flushed from the dispenser at the beginning of the cycle.

### 4. Adding water softener



- A water softener, such as Anti-limescale (e.g. Calgon) can be used to cut down on the use of detergent in extremely hard water areas. Dispense according to the amount specified on the packaging. First add detergent and then the water softener.
- Use the quantity of detergent as for soft water.

### 5. Using tablet

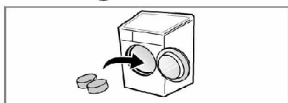

- 1) Open the door and put tablets into the drum.

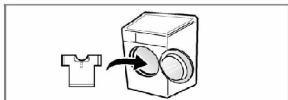

- 2) Load the laundry into the drum and close the door.

# Function

## ■ Recommended courses according to the laundry type

Program	Fabric Type	Proper Temp.	Option	Maximum Load	
<b>Cotton</b>	Color fast garments (shirts, nightdresses, pajamas, etc) and normally soiled cotton load (underwear)	60°C (Cold to 95°C)	<ul style="list-style-type: none"> <li>- Medic Rinse</li> <li>- Pre Wash</li> <li>- Crease Care</li> <li>- Intensive</li> </ul>	Rating	
<b>Cotton Eco</b>		40°C (Cold to 60°C)			
<b>Baby Care</b>	Laundry for infant	60°C (95°C)		6.0kg	
<b>Skin Care</b>	Fabrics which will be in direct contact with the skin, e.g. underwear, nappies, towelling, bed linen, pillow and mattress covers	40°C (Cold to 60°C)		Rating	
<b>Easy Care</b>				Polyamide, Acrylic, Polyester.	4.0kg
<b>Mix</b>	Various kind of fabrics except special garments. (Silk/delicate, sports wear, dark clothes, wool, Duvet/Curtains).	40°C (Cold to 40°C)		4.0kg	
<b>Duvet</b>				Cotton bedding except special garments (delicates, wool, silk, etc.) with filling: duvets, pillows, blankets, sofa covers with light filling.	1 single size
<b>Sports Wear</b>				Coolmax, Gore-tex, fleece and Sympatex.	2.0kg
<b>Wool</b>				Machine washable woolens with pure new wool only.	
<b>Intensive 60</b>	Cotton and mix fabrics.	60°C (Cold to 60°C)		4.0kg	
<b>Delicate</b>	Delicate, easily damaged laundry.	30°C (Cold to 40°C)	3.0kg		
<b>Quick 30</b>	Colored laundry which is lightly soiled fast.		2.0kg		

# Function

- \* **Water Temperature** : Select the water temperature to the wash cycles.  
Always follow garment manufacture's care label or instructions when laundering.
- \* **Intensive** : When washing heavily soiled laundry you can increase effectiveness by choosing "Intensive" option.
- \* **Pre Wash** : If the laundry is heavily soiled, "Pre Wash" Course is recommended.
- \* **Crease Care** : If you want to prevent crease, select Crease Care button.
- \* **Medic Rinse** : For high effectiveness or more purity in rinse operation you can choose Medic Rinse option.
- \* Set program at " Cotton Eco 40°C + Intensive (Half Load)", " Cotton Eco 60°C +Intensive (Half Load)", " Cotton Eco 60°C+ Intensive (Full Load)" option for test in accordance in conformity with EN60456 and Directive 1015/2010.
  - Standard 60°C cotton program: Cotton Eco + 60°C + Intensive
  - Standard 40°C cotton program: Cotton Eco + 40°C + Intensive
 (They are the most efficient programmes in terms of combined energy and water consumptions for washing that type of cotton laundry)
  - + Actual water temperature may differ from the declared cycle temperature.
- \* The test results depend on water pressure, water hardness, water inlet temperature, room temperature, type and amount of load, degree of soiling utilized detergent, fluctuations in the main electricity supply and chosen additional options.



The wool wash cycle of this machine has been approved by Woolmark for the washing of machine washable Woolmark products provided that the products are washed according to the instructions on the garment label and those issued by the manufacturer of this washing machine M0801.

- \* **Notes** : Neutral detergent is recommended.  
The wool cycle features gentle tumbling and low-speed spin for garment care.



## Information of main washing programmes at half load

Program	Time in minutes	Remaining moisture		Water in Liter (Marking)	Energy in kWh (marking)
		1400rpm	1200rpm/1000rpm		
Cotton (40°C)	94	44%	53%	39	0.66
Cotton Eco (60°C)	120	44%	53%	49	0.74
Skin Care (40°C)	105	44%	53%	39	0.66

# How to use washer

SmartDiagnosis™ function is available only for the products with a SmartDiagnosis™ mark.

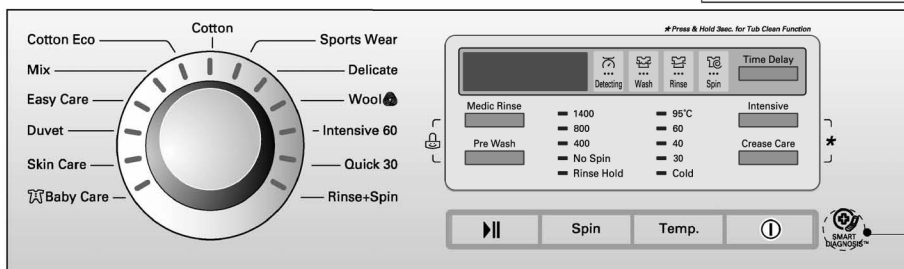

## 1. Cotton automatically selected upon power on.

- Press the **Power** button to start.
- Press the **Start/Pause** button.
- Initial conditions
  - **Wash** ( 🌀 ) : main wash
  - **Rinse** ( 🌀 ) : 3 times
  - **Spin** ( 🌀 ) :
    - 1400rpm [F14B8Q/TD(W)(1~9)]
    - 1200rpm [F12B8Q/TD(W)(1~9)]/[S22B8QDW1]
    - 1000rpm [F10B8Q/TD(W)(1~9)]
  - **Water temperature** : 60°C
  - **Program** : Cotton

## 2. Manual Selecting

- Press the **Power** button to start.
  - Select the conditions which you want to use, by turning the program dial and pressing each button.
- For selecting the each conditions, please refer to the page16~page21*
- Press the **Start/Pause** button.

## 3. Beep on/off



- The Beep on/off function can be set by pressing **Time Delay** button, when the washing machine is working. (About three seconds.)



# How to use washer

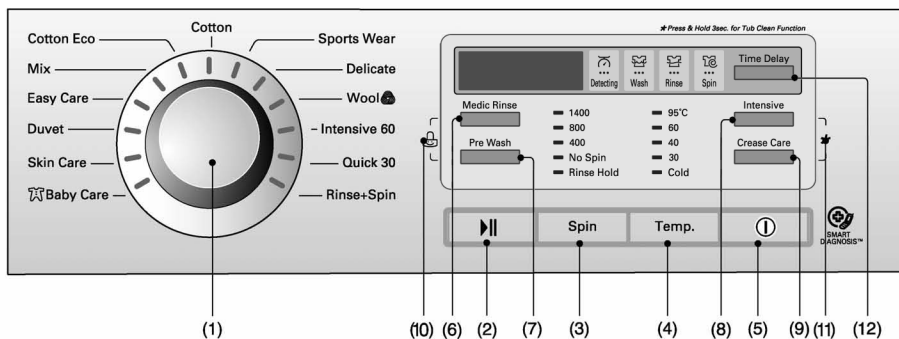

- |                          |                          |                          |
|--------------------------|--------------------------|--------------------------|
| (1) Dial : Program       | (5) Button : Power       | (9) Button : Crease Care |
| (2) Button : Start/Pause | (6) Button : Medic Rinse | (10) Child Lock          |
| (3) Button : Spin        | (7) Button : Pre Wash    | (11) Tub Clean           |
| (4) Button : Temperature | (8) Button : Intensive   | (12) Button : Time Delay |

## Power



### 1. Power

- Press the Power button to turn power on and off.
- To cancel the Time Delay function, the power button should be pressed.

### 2. Initial Program

- When the Power button is pressed, the washer is ready for Cotton program. And the other initial conditions as follows.
- So, if you want to advance into the washing cycle without changing the program, just press the **Start/Pause** button and then the washer will proceed.

#### ■ Initial program

- **[F14B8Q/TD(W)(1-9)]**  
- Cotton Program / Main wash / Normal Rinse / 1400 rpm / 60°C
- **[F12B8Q/TD(W)(1-9)]/[S22B8QDW1]**  
- Cotton Program / Main wash / Normal Rinse / 1200 rpm / 60°C
- **[F10B8Q/TD(W)(1-9)]**  
- Cotton Program / Main wash / Normal Rinse / 1000 rpm / 60°C

## Program

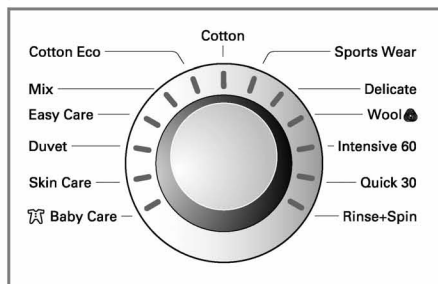

- 13 programs are available according to the laundry type.
- Lamp will light up to indicate selected program.
- When **Start/Pause** button is pressed, the Cotton program is automatically selected.
- By turning the Program dial, the program is selected in order of "Cotton-Sports Wear-Delicate-Wool - Intensive 60-Quick 30-Rinse+Spin-Baby Care Skin Care-Duvet-Easy Care-Mix-Cotton Eco".

Regarding to the laundry type for each program Please refer to the page 14.

# How to use washer

## Start/Pause



### 1. Start

- This **Start/Pause** button is used to start wash cycle or pause the wash cycle.

### 2. Pause

- If temporary stop of wash cycle is needed, press the **Start/Pause** button.
- When in Pause, the power is turned off automatically after 4 minutes.
- **NB.** The door will not open before 1 to 2 minutes when Pause is selected, or at the end of the wash cycle.

## Door Lock



- Lights whenever the door of the washer is locked
- The door can be unlocked by pressing the Start/Pause button to stop the washer.
- The door can be opened after a short delay.

## Detecting



- While the "Detecting" is shown in the display the machine rotates slowly and detects how many laundries are loaded in the drum. It will take a few seconds.
- Available in Cotton, Baby Care, Skin Care, Easy care, Mix, Cotton Eco.

## Option

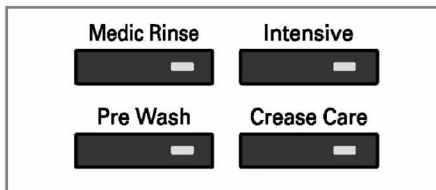

- By pressing the Option button, all Option functions may be selected.

### 1. Medic Rinse

- For high effectiveness or more purity in rinse operation you can choose Medic Rinse option.
- It can be chosen in all course with the exception of Sports Wear, Delicate, Wool, Intensive 60, Quick 30, Duvet.

### 2. Pre Wash

- If the laundry is heavily soiled, "Pre Wash" course is effective.
- Pre Wash is available in Cotton, Baby Care, Skin Care, Easy Care, Mix, Cotton Eco.

### 3. Intensive

- If the laundry is heavily soiled "Intensive" option is effective.
- By selecting the Intensive option, the wash time may be extended, depending on the program selected.

### 4. Crease Care

- If you want to prevent crease, select this button with spin speed.

*The required lamp will light up for identification.*

# How to use washer

## Child Lock(🔒)

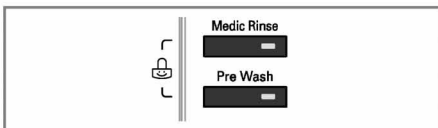

If you choose to lock the buttons on the control assembly to prevent tampering this function may be selected.

- Child Lock can be set by pressing the **Medic Rinse** button and **Pre Wash** button simultaneously. (About three seconds)



- To deactivate Child Lock system, press **Medic Rinse** and **Pre Wash** buttons simultaneously again. (About three seconds)



- To change to the desired program, whilst in child lock mode.

1. Press both **Medic Rinse** and **Pre Wash** together once again. (About three seconds)
2. Press the **Start/Pause** button.
3. Select the desired program and press the **Start/Pause** button again.

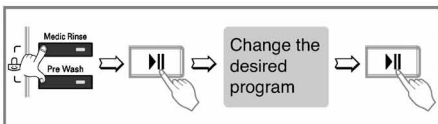

- The child lock can be set at any time and it can be deactivated only by using child lock cancel process. Turning the power off and operational errors will not affect child lock.

## Tub Clean(★)

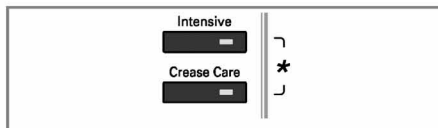

Tub Clean course can be set by pressing and holding **Intensive** and **Crease Care** button simultaneously.

When Tub Clean course is set, display “tcl”, and all buttons are inoperable.



**TUB CLEAN** is special cycle to clean the inside of the washer. This cycle uses higher water level with higher spin speed. Perform this cycle regularly.

### How to use the Tub Clean cycle:

1. Remove any clothing or items from the washer and close the door.
2. Open the dispenser drawer and add Anti limescale (Calgon) to the Main wash compartment.

**NOTE:** Do not add any detergent to the detergent compartments. Excessive suds may generate and leak from the washer.

3. Close the dispenser drawer slowly.
4. Power On and then press and hold **Intensive** and **Crease Care** button for 3 seconds. then “tcl” is displayed in LED.
5. Press the Start/Pause button to start.
6. After the cycle is complete, leave the door open to dry around the washer door opening, flexible gasket and door glass.

**⚠ CAUTION:** If there is a small child, be careful not to leave the door open for too long.

# How to use washer

## Spin ( )

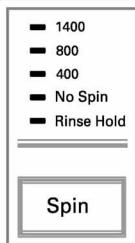

[F146, Q/TD(W)(1~9)]

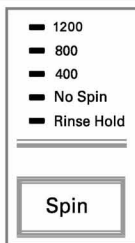

[F126, Q/TD(W)(1~9)]

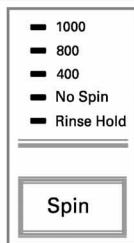

[F106, Q/TD(W)(1~9)]

After selecting the spin course, the spin speed can be chosen by pressing the spin button.

[S&S&E, E 8 K %]

### 1. Spin selection

- Spin Speed is available according to the program as follows.

#### [F146, Q/TD(W)(1~9)]

- Cotton, Intensive 60, Quick 30, Rinse+Spin, Skin Care, Mix, Cotton Eco  
Rinse Hold-No Spin-400-800-1400
- Sportswear, Delicate, Wool , Baby Care Duvet, Easy care  
Rinse Hold-No Spin-400-800

#### [F126, Q/TD(W)(1~9)] [S&S&E, E 8 K %]

- Cotton, Intensive 60, Quick 30, Rinse+Spin, Skin Care, Mix, Cotton Eco  
Rinse Hold-No Spin-400-800-1200
- Sportswear, Delicate, Wool , Baby Care Duvet, Easy care  
Rinse Hold-No Spin-400-800

#### [F106, Q/TD(W)(1~9)]

- Cotton, Intensive 60, Quick 30, Rinse+Spin, Skin Care, Mix, Cotton Eco  
Rinse Hold-No Spin-400-800-1000
- Sportswear, Delicate, Wool , Baby Care Duvet, Easy care  
Rinse Hold-No Spin-400-800

### 2. No spin

- If No spin is selected, the washer stops after draining water.

### 3. Rinse Hold

- Rinse Hold is selected by pressing the spin button repeatedly this function leaves clothes in the machine; suspended in the water after a rinse without entering into spin.
- To proceed through to a drain or spin, once the rinse hold function is completed using to Program dial and Spin button to the required program.  
(Spin)

*The required lamp will light up for identification.*

# How to use washer

## Water Temp.

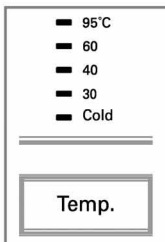

• By pressing the Temp. button, the water temperature can be selected.

- Cold  
- 30°C / 40°C / 60°C / 95°C

• Water temperature can be selected according to the program.

*The required temperature lamp will light up for identification.*

*For the more detailed information, please refer to the page 14.*

## Time Delay

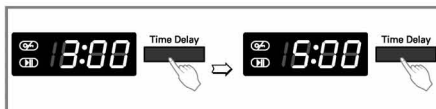

*Preparing washing before starting “Time Delay”*

- Turn on the water tap.
- Load laundry and close the door.
- Place the detergent and fabric softener in the drawer.

• How to set “Time Delay”

- Press **Power** button.
- Turn the **Program** dial to select the program you require.
- Press **Time Delay** button and set the desired time.
- Press the **Start/Pause** button. (“.” blinks.)

• If **Time Delay** button is pressed, “3:00” is displayed. The maximum delayed time is 19 hours and the minimum time is 3 hours.

• Each pressing of the button advances on time delay by one hour.

• To cancel the time delay, press the **Power** button.

• **Time Delay** is ‘expected time’ from the present to the completion of washing cycle or selected process (Wash, Rinse, Spin).

• *According to the condition of water supply and temperature, the delayed time and the actual washing time may vary.*

# How to use washer

## Display



### 1. Special function display

- When child lock is selected, the “**CL**” is displayed.
- When time delay is selected, it shows the remaining time to finish the selected program.

### 2. Self diagnosis display

- If the machine encounters a fault during operation, the associated fault will be displayed.

- “**PE**” : Water pressure sensing error
- “**FE**” : Problem of overfilling water
- “**DE**” : Door is not closed
- “**IE**” : Water inlet trouble
- “**OE**” : Drainage trouble
- “**UE**” : Unbalanced load
- “**TE**” : Water temperature trouble
- “**CE**” : Over load in motor
- “**LE**” : Over load in motor
- “**PF**” : The washer experienced a power failure.

*If these error letters are displayed, please refer to the troubleshooting page 26 and follow the guide.*

### 3. Completion of washing

- When washing cycle is completed, “**End**” is displayed on the “*Multi display*”.

### 4. Time left

- During washing cycle, the remaining washing time is displayed.
- Recommended program by manufacturer.

	F14B8Q/TD(W)(1~9)	F12/10B8Q/TD(W)(1~9) S22B8QDW1
Cotton 95°C	124'	122'
Cotton 60°C	161'	159'
Cotton Eco	139'	137'
Mix	81'	79'
Easy Care	120'	118'
Duvet	100'	100'
Skin Care	165'	163'
Baby Care	147'	145'
Sports Wear	54'	54'
Delicate	47'	47'
Wool 	35'	35'
Intensive 60	60'	60'
Quick 30	30'	30'
Rinse+Spin	20'	18'

- The washing time may vary by the amount of laundry, water pressure, water temperature and other washing conditions.
- If an unbalanced load is detected or if the suds removing program operates, the wash time may be extended.

## Maintenance

- \* Before cleaning the washer interior, unplug the electrical power cord to avoid electrical shock to avoid electrical shock hazards.
- \* When disposing of the appliance, cut off the mains cable, and destroy the plug Disable the door lock to prevent young children being trapped inside.

### ■ The water inlet filter

- " **!E** " error message will blink on the control panel when water does not enter the detergent drawer.

- If water is very hard or contains traces of lime deposit, the water inlet filter may become clogged.

It is therefore a good idea to clean it from time to time.

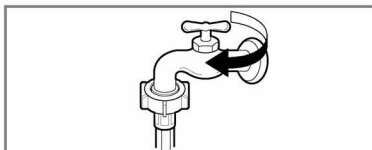

**1.** Turn off the water tap.

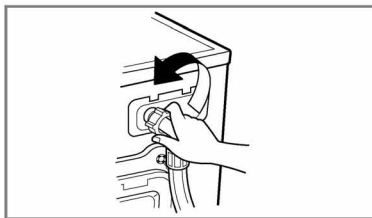

**2.** Unscrew the water inlet hose.

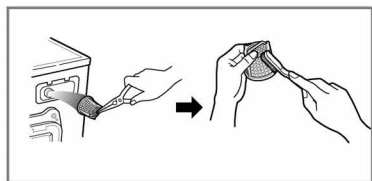

**3.** Clean the filter using a hard bristle brush.

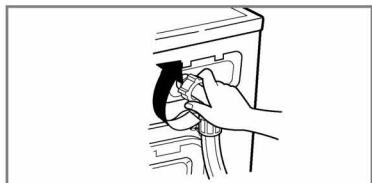

**4.** Tighten up the inlet hose.

# Maintenance

## ■ The drain pump filter

\* The drain filter collects threads and small objects left in the laundry.

Check regularly that the filter is clean to ensure smooth running of your machine.

**⚠ CAUTION** First drain using the drain hose and then open the pump filter to remove whatever any threads or objects.

Be careful when draining if the water is hot.

**⚠ CAUTION** Do not open filter in half only. Filter must be turned off and closed fully to avoid leakage.

\* Allow the water to cool down before cleaning the drain pump, carrying out emergency emptying or opening the door in an emergency.

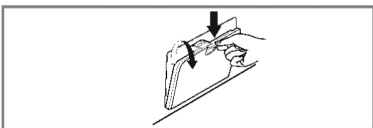

**1.** Open the lower cover cap.  
pull out the hose.

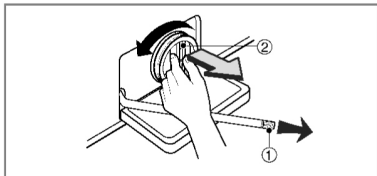

**2.** Unplug the drain plug (1), allowing the water to flow out. At this time use a vessel to prevent water flowing on to the floor. When water does not flow any more, turn the pump filter (2) open to the left.

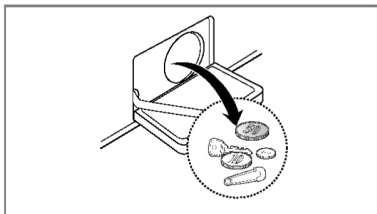

**3.** Remove any extraneous matter from the pump filter.

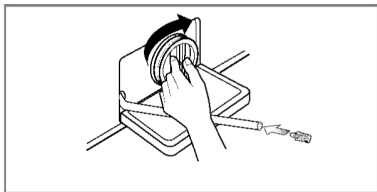

**4.** After cleaning turn the pump filter right till the end to meet white lines on the filter and pump body. Then insert the drain plug to the hose.

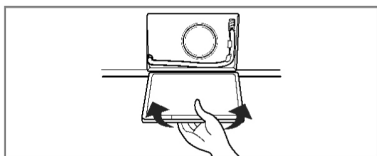

**5.** Close the lower cover cap.



# Maintenance

## ■ Dispenser drawer

- \* After a while detergents and fabric softeners leave a deposit in the drawer.
- It should be cleaned from time to time with a jet of running water.
- If necessary it can be removed completely from the machine by pressing the catch downwards and by pulling it out.
- To facilitate cleaning, the upper part of the fabric softener compartment can be removed.

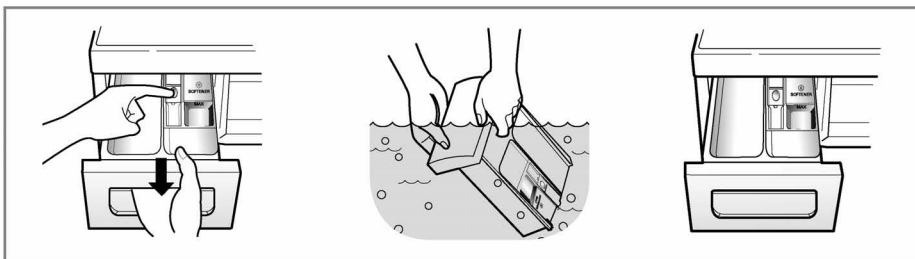

English

## ■ The drawer recess

- \* Detergent can also accumulate inside the recess which should be cleaned occasionally with an old toothbrush.
- Once you have finished cleaning, replace the drawer and run a rinse cycle without laundry.

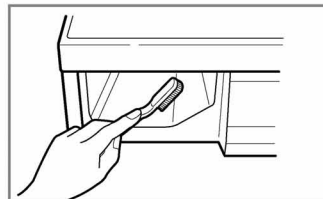

## ■ The washing drum

- If you live in a hard water area, limescale may continuously build up in places where it cannot be seen and thus not easily removed. Over time the build up of scale clogs appliances, and if it is not kept in check these may have to be replaced.
- Although the washing drum is made of Stainless steel, specks of rust can be caused by small metal articles (paper clips, safety pins) which have been left in the drum.
- The washing drum should be cleaned from time to time.
- If you use descaling agents, dyes or bleaches, make sure they are suitable for washing machine use.
- \* Descaler may contain chemicals that may damage part of your washing machine.
- \* Remove any spots with a stainless steel cleaning agent.
- \* Never use steel wool.

# Maintenance

## ■ Cleaning your washer

### 1. Exterior

Proper care of your washer can extend its life.

The outside of the machine can be cleaned with warm water and a neutral non abrasive household detergent.

Immediately wipe off any spills. Wipe with damp cloth.

Try not to hit surface with sharp objects.

\* IMPORTANT: Do not use methylated spirits, diluents or similar products.

### 2. Interior

Dry around the washer door opening, flexible gasket and door glass.

Run washer through a complete cycle using hot water.

Repeat process if necessary.

**NOTE** Remove hard water deposits using only cleaners labeled as safe for washing machine.

## ■ Winterizing instructions

If the washer is stored in an area where freezing may occur or moved in freezing temperatures, follow these instructions to prevent damage to the washer:

1. Turn off water supply tap.
2. Disconnect hoses from water supply and drain water from hoses.
3. Plug electrical cord into a properly grounded electrical outlet.
4. Add 1gallon(3.8L) of nontoxic recreational vehicle(RV) antifreeze into an empty wash drum.  
Close the door.
5. Set spin cycle and let washer spin for 1minute to drain out all water.  
Not all of the RV antifreeze will be expelled.
6. Unplug electrical power cord, dry the drum interior, and close the door.
7. Remove dispenser drawer, drain and dry excessive water from the compartments.
8. Store washer in an upright position.
9. To remove antifreeze from washer after storage, run empty washer through a complete cycle using detergent. Do not add wash load.

## Troubleshooting guide











\* This washing machine is equipped with automatic safety functions which detect and diagnose faults at an early stage and react appropriately  
 When the machine does not function properly or does not function at all, check the following points before you contact your service provider.

Symptom	Possible Cause	Solution
Rattling and clanking noise	<ul style="list-style-type: none"> <li>Foreign objects such as coins or safety pins maybe in drum or pump.</li> </ul>	<p>Stop washer and check drum and drain filter.</p> <p>If noise continues after washer is restarted, call your authorised service centre.</p>
Thumping sound	<ul style="list-style-type: none"> <li>Heavy wash loads may produce a thumping sound. This is usually normal.</li> </ul>	<p>If sound continues, washer is probably out of balance. Stop and redistribute wash load.</p>
Vibrating noise	<ul style="list-style-type: none"> <li>Have all the transit bolts and packing been removed?</li> <li>Are all the feet resting firmly on the ground?</li> </ul>	<p>If not removed during installation. Refer to Installation guide for removing transit bolts.</p> <p>Wash load may be unevenly distributed in drum. Stop washer and rearrange wash load.</p>
Water leaks.	<ul style="list-style-type: none"> <li>Fill hoses or drain hose are loose at tap or washer.</li> <li>House drain pipes are clogged.</li> </ul>	<p>Check and tighten hose connections.</p> <p>Unclog drain pipe. Contact plumber if necessary.</p>
Oversudsing		<p>Too much detergent or unsuitable detergent may cause excessive foaming which may result in water leaks.</p>
Water does not enter washer or it enters slowly	<ul style="list-style-type: none"> <li>Water supply is not adequate in area.</li> <li>Water supply tap is not completely open.</li> <li>Water inlet hose(s) are kinked.</li> <li>The filter of the inlet hose(s) clogged.</li> </ul>	<p>Check another tap in the house.</p> <p>Fully open tap.</p> <p>Straighten hose.</p> <p>Check the filter of the inlet hose.</p>
Water in the washer does not drain or drains slowly.	<ul style="list-style-type: none"> <li>Drain hose is kinked or clogged.</li> <li>The drain filter is clogged.</li> </ul>	<p>Clean and straighten the drain hose.</p> <p>Clean the drain filter</p>

## Troubleshooting guide

Symptom	Possible Cause	Solution
Washer does not start.	<ul style="list-style-type: none"> <li>• Electrical power cord may not be plugged in or connection may be loose.</li> <li>• House fuse blown, circuit breaker tripped, or a power outage has occurred.</li> <li>• Water supply tap is not turned on.</li> </ul>	<p>Make sure plug fits tightly in wall outlet.</p> <p>Reset circuit breaker or replace fuse. Do not increase fuse capacity. If problem is a circuit overload, have it corrected by a qualified electrician. Turn on water supply tap.</p>
Washer will not spin.	<ul style="list-style-type: none"> <li>• Check that the door is firmly shut.</li> </ul>	<p>Close the door and press the Start/Pause button. After pressing the Start/Pause button, it may take a few moments before the clothes washer begins to spin. The door must lock before spin can be achieved.</p> <p>Add 1 or 2 similar items to help balance the load. Rearrange load to allow proper spinning.</p>
Door does not open.		<p>Once machine has started, the door cannot be opened for safety reasons. Check if the "Door Lock" icon is illuminated. You can safely open the door after the "Door Lock" icon turns off.</p>
Wash cycle time delayed.		<p>The washing time may vary by the amount of laundry, water pressure, water temperature and other usage conditions.</p> <p>If the imbalance is detected or if the suds removing program works, the wash time shall be increased.</p>
Fabric softener overflow.	<p>Too much softener may cause an overflow.</p>	<p>Follow softener guidelines to ensure appropriate amount is used. Do not exceed the maximum fill line.</p>
Softeners dispensed too early.		<p>Close the dispenser drawer slowly. Do not open the drawer during the wash cycle.</p>

# Troubleshooting guide

Symptom	Possible Cause	Solution
	<ul style="list-style-type: none"> <li>• Water supply is not adequate in area.</li> <li>• Water supply taps are not completely open.</li> <li>• Water inlet hose(s) are kinked.</li> <li>• The filter of the inlet hose(s) are clogged.</li> </ul>	Check another tap in the house. Fully open tap. Straighten hose(s). Check the filter of the inlet hose.
	<ul style="list-style-type: none"> <li>• Drain hose is kinked or clogged.</li> <li>• The drain filter is clogged.</li> </ul>	Clean and straighten the drain hose. Clean the drain filter.
	<ul style="list-style-type: none"> <li>• Load is too small.</li> <li>• Load is out of balance.</li> <li>• The appliance has an imbalance detection and correction system. If individual heavy articles are loaded (ex. bath mat, bath robe, etc.) this system may stop spinning or even interrupt the spin cycle altogether.</li> <li>• If the laundry is still too wet at the end of the cycle, add smaller articles of laundry to balance the load and repeat the spin cycle.</li> </ul>	Add 1 or 2 similar items to help balance the load. Rearrange load to allow proper spinning
	 <ul style="list-style-type: none"> <li>• Is the door opened?</li> </ul>	Close the door. * If “dE” is not released, call for service.
		Unplug the power plug and call for service.
	<ul style="list-style-type: none"> <li>• Water overfills due to the faulty water valve.</li> </ul>	Close the water tap. Unplug the power plug. Call for service.
	<ul style="list-style-type: none"> <li>• Water level sensor has malfunctioned.</li> </ul>	
	<ul style="list-style-type: none"> <li>• Over load in motor.</li> </ul>	
	<ul style="list-style-type: none"> <li>• Over load in motor.</li> </ul>	
	<ul style="list-style-type: none"> <li>• The washer experienced a power failure.</li> </ul>	Restart the cycle.

# Troubleshooting guide



SmartDiagnosis™ function is available only for the products with a SmartDiagnosis™ mark. In case of a mobile phone with static option, the smart diagnosis function might not operate.

## ■ Using SmartDiagnosis™

- Only use this feature when instructed to do so by the call center. The transmission sounds similar to a fax machine, and so has no meaning except to the call center.
- SmartDiagnosis™ cannot be activated if the washer does not power up. If this happens, then troubleshooting must be done without SmartDiagnosis™.

If you experience problems with your washer, call to Customer information center.

Follow the call center agent's instructions, and do the following steps when requested:

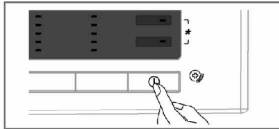

1. Press the Power button to turn on the washer. Do not press any other buttons or turn the cycle selector knob.

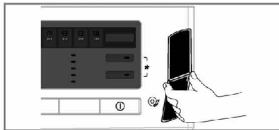

2. When instructed to do so by the call center, place the mouthpiece of your phone very close to the Power button.

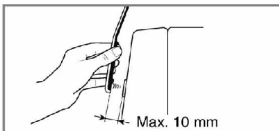
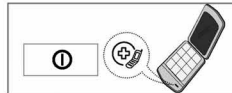

3. Press and hold the "Temp." button for three seconds, while holding the phone mouthpiece to the icon or Power button.
4. Keep the phone in place until the tone transmission has finished. This takes about 17 seconds, and the display will count down the time.
  - For best results, do not move the phone while the tones are being transmitted.
  - If the call center agent is not able to get an accurate recording of the data, you may be asked to try again.
  - Pressing the Power button during the transmission will shut off the SmartDiagnosis™.
5. Once the countdown is over and the tones have stopped, resume your conversation with the call center agent, who will then be able to assist you using the information transmitted for analysis at the call to Customer information center.

SmartDiagnosis™ is a troubleshooting feature designed to assist, not replace, the traditional method of troubleshooting through service calls. The effectiveness of this feature depends upon various factors, including, but not limited to, the reception of the cellular phone being used for transmission, any external noise that may be present during the transmission, and the acoustics of the room where the machine is located. Accordingly, LG does not guarantee that SmartDiagnosis™ would accurately troubleshoot any given issue.

## Terms of Warranty

### Disposal of your old appliance

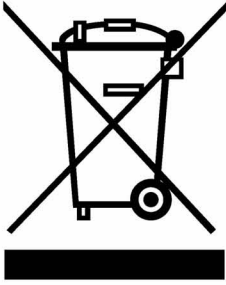

1. When this crossed-out wheeled bin symbol is attached to a product it means the product is covered by the European Directive 2002/96/EC.
2. All electrical and electronic products should be disposed of separately from the municipal waste stream via designated collection facilities appointed by the government or the local authorities.
3. The correct disposal of your old appliance will help prevent potential negative consequences for the environment and human health.
4. For more detailed information about disposal of your old appliance, please contact your city office, waste disposal service or the shop where you purchased the product.

### What Is Not Covered:

- Service trips to your home to teach you how to use the product.
- If the product is connected to any voltage other than that shown on the rating plate.
- If the fault is caused by accident, neglect, misuse or Act of God.
- If the fault is caused by factors other than normal domestic use or use in accordance with the owner's manual.
- Provide instruction on use of product or change the set-up of the product.
- If the fault is caused by pests for example, rats or cockroaches etc..
- Noise or vibration that is considered normal for example water drain sound, spin sound, or warming beeps.
- Correcting the installation for example, levelling the product, adjustment of drain.
- Normal maintenance which recommended by the owner's manual.
- Removal of foreign objects / substances from the machine, including the pump and inlet hose filter for example, grit, nails, bra wires, buttons etc.
- Replace fuses in or correct house wiring or correct house plumbing.
- Correction of unauthorized repairs.
- Incidental or consequential damage to personal property caused by possible defects with this appliance.
- If this product is used for commercial purpose, it is not warranted.

(Example : Public places such as public bathroom, lodging house, training center, dormitory)

If the product is installed outside the normal service area, any cost of transportation involved in the repair of the product, or the replacement of a defective part, shall be borne by the owner.







Русский

# РУКОВОДСТВО ПОЛЬЗОВАТЕЛЯ

# СТИРАЛЬНАЯ МАШИНА

Внимательно прочитайте данное руководство перед использованием стиральной машины и сохраните его на будущее.

F14B8Q/TD(W)(1~9)  
F12B8Q/TD(W)(1~9)/S22B8QDW1  
F10B8Q/TD(W)(1~9)

[www.lg.com](http://www.lg.com)

## Характеристики изделия



### ■ Защита от складок

Полеременное вращение барабана сводит к минимуму образование складок на белье.



### ■ Встроенный нагреватель

Внутренний нагреватель автоматически нагревает воду до оптимальной температуры в выбранный циклах.



### ■ Дополнительная экономия благодаря системе интеллектуальной стирки Intelligent Wash

Система интеллектуальной стирки определяет объем загрузки и температуру воды, а затем – оптимальный уровень воды и время стирки для обеспечения минимального потребления воды и электроэнергии.



### ■ Блокировка от детей

Блокировка от детей используется, чтобы дети не могли изменить программу, нажав какую-либо кнопку во время стирки.



### ■ Тихая система регулировки скорости

Путем определения объема загрузки и баланса система равномерно распределяет нагрузку для снижения уровня шума.



### ■ Система прямого привода

Прогрессивный бесщеточный двигатель постоянного тока вращает барабан напрямую без использования ремня или шкива.



### ■ 6 алгоритмов движения

В зависимости от выбранного режима стирки стиральная машина выполняет различные алгоритмы движения барабана или комбинации различных алгоритмов движения. Управляемая скорость вращения и способность барабана вращаться вправо и влево значительно повышают эффективность стирки, и вы получаете идеальные результаты каждый раз.

## Содержание

Предупреждения .....	3
Спецификации .....	4
Установка .....	5
Действия перед стиркой.....	11
Добавление моющего средства .....	12
Функционирование .....	14
Как использовать стиральную машину .....	16
Обслуживание .....	23
Устранение неполадок .....	27
Условия гарантии .....	31

## **П**редупреждения

### ПОЛНОСТЬЮ ОЗНАКОМЬТЕСЬ С РУКОВОДСТВОМ И УКАЗАНИЯМИ ПО УСТАНОВКЕ ПЕРЕД ИСПОЛЬЗОВАНИЕМ МАШИНЫ



#### **ПРЕДУПРЕЖДЕНИЕ**

Для собственной безопасности соблюдайте все приведенные в данном руководстве указания, чтобы свести к минимуму риск пожара или взрыва, поражения электрическим током, повреждения имущества, травмы или смерти.

### **ВАЖНЫЕ УКАЗАНИЯ ПО ТЕХНИКЕ БЕЗОПАСНОСТИ**

**ПРЕДУПРЕЖДЕНИЕ:** Чтобы уменьшить риск пожара, поражения электрическим током или травм при использовании стиральной машины, следуйте приведенным ниже указаниям.

- Перед установкой осмотрите внешние поверхности машины на предмет повреждений. Если повреждения есть, не устанавливайте машину.
- Не устанавливайте и не храните машину в местах, подверженных воздействию погодных явлений.
- Не производите никакие манипуляции с элементами управления.
- Не ремонтируйте и не заменяйте какие-либо детали стиральной машины и не выполняйте никакое обслуживание самостоятельно, если в отношении таких действий нет конкретных рекомендаций в руководстве по обслуживанию пользователем или в опубликованных указаниях по самостоятельному ремонту, которые вам понятны и для выполнения которых у вас есть достаточные навыки.
- Следите, чтобы под машиной и вокруг нее не было горючих предметов, таких как пыль, бумаги, ветошь, химикаты и т.д.
- Если прибор используется детьми или вблизи детей, необходим пристальный надзор. Не позволяйте детям играть на устройстве, вблизи или внутри данного или любого другого устройства.
- Держите маленьких животных вдали от устройства.
- Не оставляйте дверцу машины открытой.
- Открытая дверь может привлечь внимание детей, которые захотят повисеть на ней или забраться внутрь машины.
- Никогда не касайтесь внутренних частей машины, когда она работает. Подождите, пока барабан полностью не остановится.
- Стирка может ухудшить огнезащитные свойства тканей.
- Чтобы избежать этого, строго соблюдайте указания производителей одежды относительно стирки и ухода.
- Не стирайте и не сушите в машине одежду, если ее до этого чистили или замачивали с использованием горючих или взрывчатых веществ или на нее попали такие вещества (например, воск, масло, краска, бензин, обезжириватели, растворители химической чистки, керосин и т. п.). Масло может остаться в системе после полного цикла и привести к возгоранию в процессе сушки. Поэтому не загружайте в машины промасленную одежду.
- На захлопывайте с силой дверцу машины и не пытайтесь открыть дверцу силой, когда она заблокирована. Это может привести к повреждению машины.
- Когда машина стирает при высокой температуре, передняя дверца может быть очень горячей. Не дотрагивайтесь до дверцы.
- Чтобы свести к минимуму возможность поражения электрическим током, перед выполнением какого-либо обслуживания или чистки отсоедините машину от розетки питания или отключайте питание машины путем удаления предохранителя или выключения автоматического выключателя в домашнем распределительном щите.
- При отсоединении шнура от розетки не тяните за шнур. Так можно повредить шнур питания.
- Никогда не используйте устройство, если оно повреждено, неисправно, частично разобрано или какие-либо его части отсутствуют или повреждены, в том числе шнур или штекер.
- Перед утилизацией старой машины отсоедините ее от розетки. Выведите из строя штекер. Отрежьте кабель непосредственно на выходе из устройства, чтобы предотвратить ненадлежащее использование.
- Если изделие погружалось в воду, обратитесь в сервисный центр. Риск поражения электрическим током и возгорания.

**\* Не допускайте чрезмерного нажима вниз на открытую дверцу машины.  
Это может привести к опрокидыванию машины.**

### **СОХРАНИТЕ ЭТО РУКОВОДСТВО**

#### **УКАЗАНИЯ ПО ЗАЗЕМЛЕНИЮ**

Устройство должно быть заземлено. В случае возникновения неисправности или отказа машины заземление снижает риск поражения электрическим током, обеспечивая электрическому току путь наименьшего сопротивления. Данное устройство оснащено шнуром с проводом заземления и контактом заземления. Штекер должен быть вставлен в соответствующую розетку, установленную надлежащим образом и заземленную в соответствии со всеми местными правилами и положениями.

- Не используйте адаптер и никаким иным образом не препятствуйте эффективности контакта заземления.
- Если у вас нет соответствующей розетки, проконсультируйтесь с электриком.

**ПРЕДУПРЕЖДЕНИЕ:** Неверное подсоединение провода заземления может привести к поражению электрическим током. Если у вас есть сомнения насчет надлежащего заземления устройства, проконсультируйтесь с квалифицированным электриком. Не изменяйте штекер, поставляемый у устройством. Если он не подходит к розетке, обратитесь к квалифицированному электрику для установки надлежащей розетки.

## Спецификация

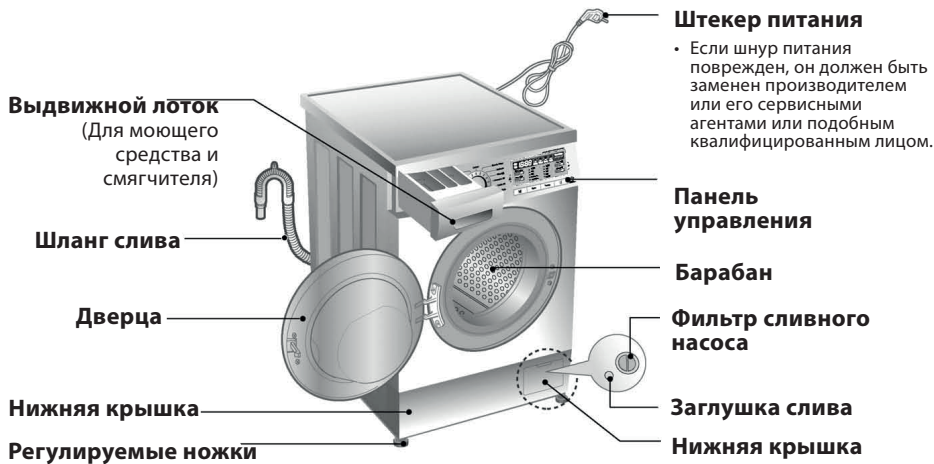

■ Название	: стиральная машина с передней загрузкой
■ Подача питания	: 220-240 В~, 50 Гц
■ Габариты	: 600 мм (Ш) X 550 мм(Г) X 850 мм (В)
■ Вес	: 62 кг
■ Макс. Вт	: 2100 Вт 0,33 Вт (В отключенном режиме, в режиме ожидания)
■ Загрузка	: 7 кг [F14/12/10B8QD(W)(1~9)]/[S22B8QDW1] 8 кг [F14/12/10B8TD(W)(1~9)]
■ Скорость отжима	: Удержание полоскания/Без отжима/400/800/1400 [F14B8Q/TD(W)(1~9)] Удержание полоскания/Без отжима/400/800/1200 [F12B8Q/TD(W)(1~9)] [S22B8QDW1] Удержание полоскания/Без отжима/400/800/1000 [F10B8Q/TD(W)(1~9)]
■ Потребление воды	: 49 л [F14/12/10B8QD(W)(1~9)]/[S22B8QDW1] 56 л [F14/12/10B8TD(W)(1~9)]
■ Допустимое давление воды	: 0,3-10 кгс/см <sup>2</sup> (30–1000 кПа)

\* Внешний вид и спецификации могут изменяться без уведомления в целях повышения качества изделия.

### ■ Аксессуары

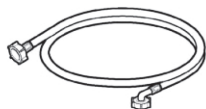

Впускной шланг (1EA)



Гаечный ключ

## установка

Устанавливать и хранить в местах, не подверженных воздействию погодных явлений или температуры ниже нуля.

Стиральная машина должна быть заземлена надлежащим образом в соответствии с применимыми стандартами и правилами.

Если машина устанавливается на полу с ковровым покрытием, покрытие не должно закрывать зазор между основанием машины и полом.

В странах, где существуют зоны, которые могут быть подвержены заражению тараканами или другими паразитами, обращайтесь особое внимание на содержание прибора и области вокруг него в чистоте.

Гарантия не распространяется на повреждения, вызванные тараканами и другими паразитами.

### ■ Транспортировочные болты

Устройство оснащено транспортировочными болтами, чтобы предотвратить повреждение внутренних частей при транспортировке.

- Перед использованием стиральной машин необходимо удалить упаковку и все транспортировочные болты.
- ☞ При распаковке основания убедитесь, что все дополнительные упаковочные вставки в центре упаковки основания удалены.

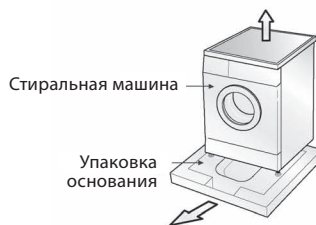

### ■ Удаление транспортировочных болтов

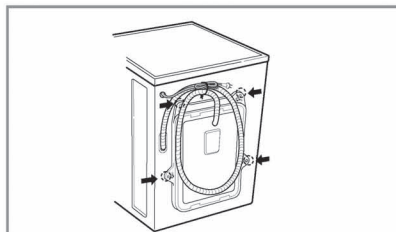
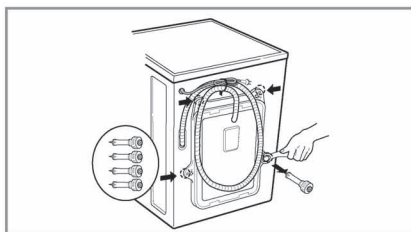

1. Для предотвращения повреждения внутренних частей при транспортировке установлено 4 транспортировочных болта. Перед началом эксплуатации машины удалите болты вместе с резиновыми заглушками.
- Если они не будут удалены, это может привести к сильной вибрации, шуму и неполадкам.
2. Открутите 4 болта при помощи прилагаемого гаечного ключа.
3. Удалите болты вместе с резиновыми заглушками (чтобы удалить, заглушку необходимо слегка повернуть). Сохраните 4 болта и гаечный ключ на будущее.
- При каждой транспортировке устройства транспортные болты должны устанавливаться на место.
4. Закройте отверстия прилагаемыми крышками.

# установка

## ■ Требования к месту установки

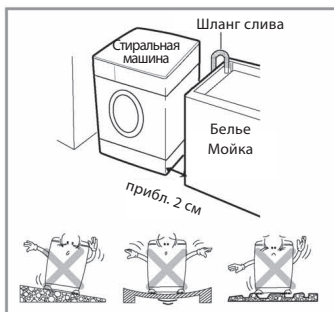

### **Ровный пол:**

допустимый уклон всей стиральной машины составляет 1°

### **Розетка питания:**

должна находиться в пределах 1,5 м от стороны местоположения стиральной машины. Не перегружайте розетку путем подключения более одного устройства.

### **Дополнительный зазор:**

требуется зазор от стен, дверей и пола.

(10 см сзади / 2 см справа и слева)

Никогда не храните принадлежности для стирки на стиральной машине и не кладите их на машину.

Они могут повредить отделку или элементы управления.

## ■ Позиционирование

Устанавливайте машину на плоский твердый пол.

Убедитесь, что ковровое покрытие и т.д. не препятствуют циркуляции воздуха вокруг машины.

- Никогда не пытайтесь компенсировать неровности пола путем подкладывания кусков дерева, картона или подобных материалов под машину.
- Если невозможно избежать установки машины рядом с газовой или угольной плитой, между двумя устройствами необходимо установить покрытую алюминиевой фольгой изолирующую перегородку (85 см x 60 см) фольгой к плите.
- Не устанавливайте машину в помещениях, где температура может опускаться ниже 0 °C
- При установке машины убедитесь, чтобы в случае неполадок специалист будет иметь свободный доступ к машине для ремонта.
- При помощи прилагаемого ключа для транспортировочных болтов отрегулируйте ножки так, чтобы машина стояла стабильно и между верхом машины и нижней поверхностью столешницы был зазор не менее 20 мм.

## ■ Требования к безопасности штекеров BS (для пользователей в Соединенном Королевстве)

### **ВАЖНО**

ЦВЕТА ПРОВОДОВ В СЕТЕВОМ КАБЕЛЕ СООТВЕТСТВУЮТ СЛЕДУЮЩЕМУ КОДУ:

**ЗЕЛЕНый и ЖЕЛТый: ЗАЗЕМЛЕНИЕ**

**ГОЛУБОЙ: НЕЙТРАЛЬ**

**КОРИЧНЕВый: ПОД НАПРЯЖЕНИЕМ**

Данное устройство должно быть заземлено.

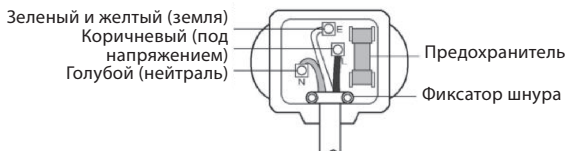

Поскольку цвета проводов в сетевом кабеле данного оборудования могут не совпадать с цветовым кодом клемм в вашем штекере, следуйте указаниям ниже.

Провод желтого и зеленого цвета должен подсоединяться к клемме, обозначенной буквой E или символом заземления (⊕) или окрашенной в желтый или зеленый и желтый цвета.

Голубой провод должен подсоединяться к клемме, обозначенной буквой N или окрашенной в черный цвет.

Коричневый провод должен подсоединяться к клемме, обозначенной буквой L или окрашенной в красный цвет. В случае использования штекера 13 A (BS 1363) установите предохранитель 13 A BS 1363.

# установка

## ■ Электрическое подсоединение

1. Не используйте удлинитель или двойник.
  2. Если шнур питания поврежден, он должен быть заменен производителем или его сервисными агентами или подобным квалифицированным лицом.
  3. Всегда отключайте машину от сети и выключайте подачу воды после использования.
  4. Подключайте машину к заземленной розетке в соответствии с действующими правилами в отношении электропроводки.
  5. Устройство должно устанавливаться так, чтобы штекер был легко доступен.
- Ремонт стиральной машины может выполняться только квалифицированным персоналом. Выполнение ремонта неквалифицированным лицом может привести к травмам и серьезным неполадкам. Обратитесь в свой местный сервисный центр.
  - Не устанавливайте стиральную машину в помещениях, где температура может опускаться ниже нуля. Замерзшие шланги могут лопнуть под давлением. Надежность электронного блока управления может пострадать при температурах ниже нуля.
  - Если устройство доставляется в холодное время года и при температуре ниже нуля, оставьте машину на несколько часов при комнатной температуре перед началом эксплуатации.

## ВНИМАНИЕ

Данное устройство не предназначено для использования детьми или немощными людьми без надзора. Дети должны быть под наблюдением, чтобы не допустить игр с устройством.

## ВНИМАНИЕ

### ВНИМАНИЕ – шнур питания

Для большинства устройств рекомендуется подключение к отдельной цепи, т. е. одной розетке, от которой питается только данное устройство и никакие другие розетки или ответвления. Четкие указания см. на странице спецификаций данного руководства.

Не перегружайте розетки питания. Перегруженные розетки, расшатанные или поврежденные розетки, удлинители, изношенные шнуры питания или поврежденная или потрескавшаяся изоляция проводов представляют опасность. Любое из вышеназванного может привести к поражению электрическим током или пожару. Периодически проверяйте шнур питания устройства, и, если на нем заметны признаки повреждений или износа, отключите его от сети, прекратите использование устройства и замените шнур питания точно таким же шнуром, приобретенным у авторизованного сервисного агента.

Обезопасьте шнур питания от физического и механического воздействия, такого как перекручивание, передавливание, зажим, защемление дверью или хождение по шнуру. Обращайте особое внимание на штекеры, розетки и точку выхода шнура из устройства.

Если устройство получает питание от удлинителя или портативного устройства питания, они должны быть расположены так, чтобы на них не могли попасть брызги воды и не могла скапливаться влага.

- Стиральная машина должна подключаться к водопроводу при помощи новых комплектов шлангов. Использование старых комплектов шлангов недопустимо.

- Подсоединение шланга подачи воды

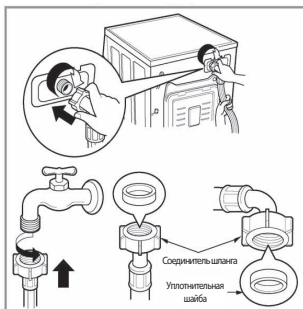

- ▶ Давление подачи воды должно быть между 30 кПа и 1000 кПа (0,3–10 кгс/см<sup>2</sup>)
- ▶ Не срывайте резьбу и не перекашивайте соединение при подсоединении впускного шланга к вентилю.
- ▶ Если давление подачи воды превышает 1000 кПа, необходимо использовать устройство понижения давления.
- С впускными шлангами поставляются две резиновые уплотнительные прокладки. Они служат для предотвращения протечек воды.
- Убедитесь, что соединение с краном не пропускает воду.
- Периодически проверяйте состояние шланга и при необходимости заменяйте шланг.
- Убедитесь, что шланг не заломлен и на пережат.

### ПРИМЕЧАНИЕ

Если по завершении подсоединения шланг протекает, повторите те же действия. Для подачи воды используйте самый распространенный кран. Если кран имеет квадратное сечение или слишком большой, удалите распорное кольцо перед вставлением крана в адаптер.

# установка

## Обычный кран без резьбы и винтовой впускной шланг

1. Открутите крепежные винты, чтобы присоединить кран.
2. Толкайте соединитель вверх, пока резиновое уплотнение не войдет в тесный контакт с краном. Затем затяните 4 винта.
3. Толкайте шланг подачи воды вертикально вверх, чтобы резиновое уплотнение внутри шланга могло полностью войти в контакт с краном, а затем затяните, поворачивая вправо.



## Обычный кран без резьбы и один контактный впускной шланг

1. Ослабьте винт верхнего соединителя.
2. Толкайте верхний соединитель вверх, пока резиновое уплотнение не войдет в тесный контакт с краном. Затем затяните 4 винта.
3. Подсоедините шланг подачи воды к среднему соединителю, толкая пластину вниз.



- Если диаметр крана больше, удалите направляющую пластину.
- Средний соединитель не должен пропускать воду.
- Убедитесь, что резиновая прокладка находится внутри соединителя.
- Чтобы отсоединить шланг подачи воды от среднего соединителя, закройте кран. Затем потяните впускной шланг вниз, толкая пластину вниз.

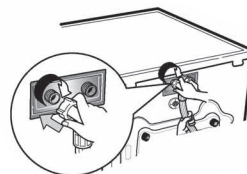
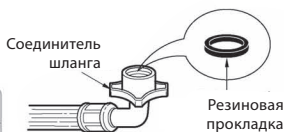
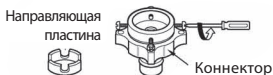

### Использование горизонтального крана

Горизонтальный кран



Кран с удлинителем



Кран с квадратным сечением



- Машина подсоединяется только к подаче холодной воды.
- Убедитесь, что шланг не перекручен и не пережат.



## установка

Данное оборудование не предусмотрено для использования на морских судах или в мобильных установках, таких как трейлеры, самолеты и т. д.

Закройте запорный кран, если машина не будет использоваться продолжительное время (например, во время отпуска), в особенности если в непосредственной близости от машины нет сливного отверстия в полу. При утилизации устройства обрежьте сетевой кабель и уничтожьте штекер. Выведите из строя блокировку двери, чтобы исключить возможность того, что маленькие дети окажутся запертыми внутри.

Упаковочные материалы (например, пленка, пенопласт) представляют опасность для детей. Существует риск задохнуться!

Держите всю упаковку в недоступном для детей месте.

### Установка сливного шланга

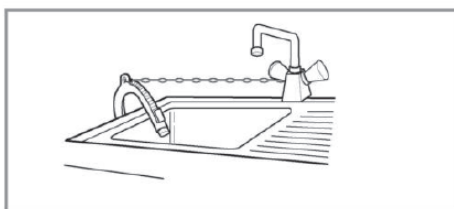
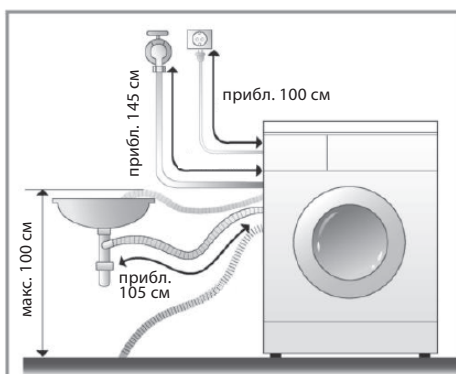

- При установке сливного шланга в мойку надежно закрепите его веревкой.
- Надежное крепление сливного шланга защитит пол от повреждений вследствие утечки воды.

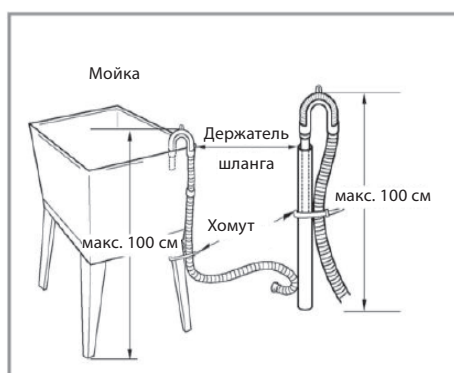
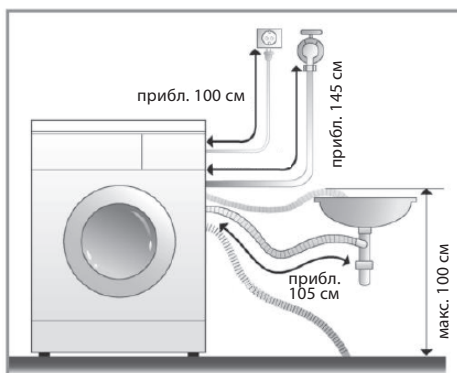

- Сливной шланг не должен находиться выше 100 см над уровнем пола. Вода в стиральной машине не сливается или сливается медленно.
- Надежное крепление сливного шланга защитит пол от повреждений вследствие утечки воды.
- Если сливной шланг слишком длинный, не заталкивайте его обратно в машину. Это вызовет ненадлежащий шум.

# установка

## ■ Регулировка уровня



1. Надлежащее выравнивание уровня стиральной машины предотвращает излишний шум и вибрацию. Устанавливайте устройство на твердой и ровной поверхности, предпочтительно в углу помещения.

**ПРИМЕЧАНИЕ** Деревянные полы и фальшполы могут способствовать излишней вибрации и вызывать ошибки несбалансированности.

2. Если пол неровный, отрегулируйте ножки (не подкладывайте куски дерева и т. п. под ножки). Убедитесь, что все четыре ножки стабильно опираются на пол, а затем проверьте уровень машины ватерпасом.

✳ *Когда машина будет выровнена по уровню, затяните стопорные гайки по направлению к основанию стиральной машины. Все стопорные гайки должны быть затянуты.*

**ПРИМЕЧАНИЕ** Если стиральная машина устанавливается на поднятой платформе, она должна быть надежно закреплена, чтобы не допустить ее падения.

✳ *Диагональная проверка*  
*При диагональном усилии на края стиральной машины машина не должна сдвигаться вверх или вниз. (Проверьте оба направления.) Если машина качается при диагональном усилии на верх машины, снова отрегулируйте ножки.*

## ■ Бетонный пол

- Поверхность установки должна быть чистой, сухой и ровной.
- Устанавливайте машину на плоский твердый пол.

## ■ Кафельный пол (скользящий пол)

- Поместите каждую ножку на Tread Mate и выровняйте машину. (Разрежьте Tread Mate на квадраты размером 70x70 мм и наклейте их на сухую кафельную плитку в месте установки машины.)

✳ *Tread Mate – это самоклеящийся материал, используемый на лестницах и ступеньках для предотвращения скольжения.*

## ■ Деревянный пол (фальшпол)

- Деревянные полы особенно подвержены вибрации.
- Для предотвращения вибрации рекомендуем поместить резиновые колпачки толщиной мин. 15 мм, прикрепленные винтами как минимум к двум половым балкам, под ножки машины.
- При возможности устанавливайте машину в одном из углов помещения, где пол наиболее стабильный.



✳ *Подложите резиновые колпачки для уменьшения вибрации.*

✳ *Вы можете приобрести резиновые колпачки (деталь № 4620ER4002B) в отделе запасных частей LG.*

### Важно!

- Надлежащее расположение и выравнивание стиральной машины обеспечивает долгую, стабильную и надежную работу.
- Машина должна быть установлена строго горизонтально и стабильно стоять на месте.
- Она не должна качаться по углам под нагрузкой.
- Поверхность установки должна быть чистой, сухой и ровной, без половой мастики и других смазывающих покрытий.
- Не допускайте намочания ножек стиральной машины. Если ножки стиральной машины намочнут, это может привести к скольжению.

# Действия перед стиркой

## ■ Перед первой стиркой

Выберите цикл (ХЛОПОК 60 °С, добавьте половину дозы моющего средства) и запустите стирку без белья. Это удалит загрязнения и воду из барабана, которые могли остаться в машине после производства.

## ■ Перед стиркой

### 1. Бирки с инструкциями

Ищите указания по уходу на бирках на одежде. Так вы узнаете о составе тканей и методе стирки предметов одежды.

### 2. Сортировка

Для достижения наилучших результатов сортируйте одежду в соответствии с требуемыми режимами стирки. Температура воды и скорость отжима различаются для разных типов тканей. Всегда отделяйте белье темных цветов от светлого и белого белья. Стирайте цветное отдельно от белого, поскольку краска и волокна могут изменить цвет белого белья. По возможности не стирайте сильно загрязненные вещи со слегка загрязненными.

Степень загрязненности (сильная, нормальная, легкая)	Сортируйте вещи по степени загрязненности.
Цвет белья (белое, светлое, цветное)	Отделяйте белое белье от цветного
Волокна (производители, собиратели волокон)	Стирайте вещи из тканей, производящих волокна, отдельно от тканей, собирающих волокна.

### 3. Перед загрузкой

■ Комбинируйте мелкие и крупные вещи в одной загрузке. Загружайте сначала крупные вещи. Крупные вещи не должны составлять более половины загрузки.

Не стирайте вещи по одной. Это может вызвать нарушение баланса. Добавьте один-два аналогичных предмета.



- Проверьте все карманы и убедитесь, что в них ничего нет. Такие предметы как гвозди, заколки, спички, ручки, монеты и ключи могут повредить как машину, так и одежду.

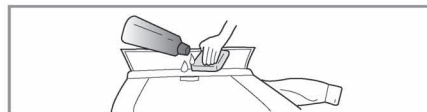

- Закройте молнии, крючки и завяжите тесемки, чтобы они не зацепили другую одежду.



- Обработайте загрязненные места (воротнички, манжеты) и пятна, втерев в них небольшое количество растворенного в воде моющего средства для более эффективной стирки.

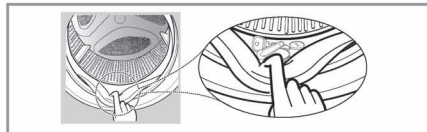

- Проверьте складки эластичной прокладки (серой) и удалите попавшие туда мелкие предметы (если есть).
- Проверьте, не остались ли в барабане, какие-либо предметы после предыдущей стирки.



- Удалите одежду и другие предметы с эластичной прокладки, чтобы не допустить повреждения одежды или прокладки.

## Добавление моющего средства

### ■ Добавление моющего средства и смягчителя для ткани

#### 1. Выдвижной лоток для моющего средства

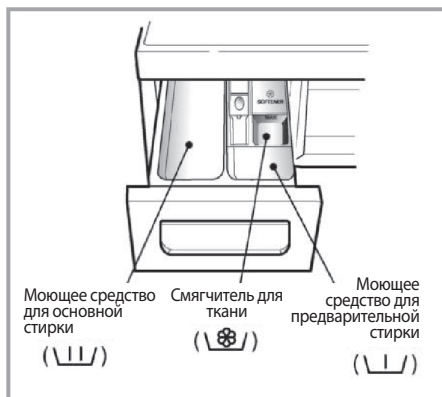

- Только основная стирка → \ \ /
- Предварительная стирка + основная стирка → \ \ / • \ \ /

#### ПРЕДУПРЕЖДЕНИЕ

Держите моющие средства в недоступном для детей месте – опасность отравления! Слишком большое количество моющего средства, отбеливателя или смягчителя может вызвать перелив. Используйте соответствующее количество моющего средства.

#### 2. Добавление смягчителя для тканей

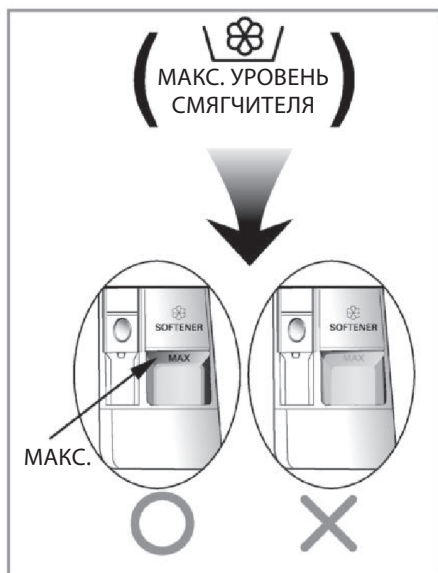

- Не переливайте выше линии максимального уровня. Переполнение может привести к преждевременному забору смягчителя для тканей, что может привести к появлению пятен на одежде. Задвигайте лоток для моющего средства медленно.
- Не оставляйте смягчитель для ткани в лотке более чем на 2 дня. (Смягчитель может затвердеть.)
- Смягчитель автоматически добавляется в последний цикл полоскания.
- Не выдвигайте лоток во время подачи воды.
- Не использовать растворители (бензин и т. п.).

**ПРИМЕЧАНИЕ** Не наливайте моющее средство непосредственно на одежду.



## Добавление моющего средства

### 3. Дозировка моющего средства

- Моющее средство используется в соответствии с указаниями производителя моющего средства и выбирается в соответствии с типом, цветом, степенью загрязненности ткани, а также с температурой воды при стирке.
- Выбранное моющее средство и температура воды при стирке должны соответствовать информации, указанной на бирке изделия.
- Для стирки используйте только моющие средства, предназначенные для стиральных машин:
  - Универсальные стиральные порошки для всех типов тканей (Cold (Холодная) — 95 °С) .
  - Стиральные порошки для тонких тканей (Cold (Холодная) — 40 °С).
  - Жидкие моющие средства для всей типов тканей (Cold (Холодная) — 95 °С) или предназначенные только для шерсти (Cold (Холодная) — 40 °С).
- При стирке белых тканей для наилучших результатов используйте моющее средство с отбеливателем.
- В случае использования слишком большого количества моющего средства может образовываться слишком много пены, что снижает эффективность стирки и вызывает чрезмерную нагрузку на двигатель.
- Для наилучшего результата рекомендуется использовать моющее средство в виде порошка.
- Если вы хотите использовать жидкое моющее средства, следуйте указаниям производителя моющего средства.
- Можно наливать жидкое моющее средство непосредственно в отсек для основной стирки, если вы сразу же начнете цикл.
- Не используйте жидкое моющее средство, если вы используете функцию таймера или функцию предварительной стирки, поскольку жидкое может затвердеть.
- Если образуется слишком много пены, уменьшите количество используемого моющего средства.
- Может потребоваться корректировка используемого количества моющего средства в зависимости от температуры воды, объема и степени загрязненности загружаемого белья. Для более эффективной стирки старайтесь не допускать излишнего пенообразования.

### ПРЕДУПРЕЖДЕНИЕ

Не позволяйте моющему средству затвердеть. Это может привести к засорам, снижению качества полоскания и появлению неприятного запаха.



ПРИМЕЧАНИЕ

- Полная загрузка: в соответствии с рекомендациям производителя.
- Частичная загрузка: 3/4 стандартной загрузки.
- Минимальная загрузка: 1/2 полной загрузки.

- Моющее средство вымывается из лотка в начале цикла.

### 4. Добавление умягчителя воды



- Для уменьшения количества используемого моющего средства в областях с крайне жесткой водой можно использовать умягчители воды, такие как средства против образования известкового налета (напр., Калгон). Используйте в соответствии с указаниями на упаковке. Сначала добавляйте моющее средство, а затем умягчитель.
- Используйте количество моющего средства, как для мягкой воды.

### 5. Таблетки



- 1) Откройте дверцу и положите таблетки в барабан.

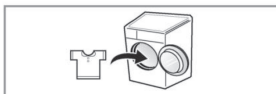

- 2) Загрузите белье в барабан и закройте дверцу.



## Функции

### Рекомендуемые действия в зависимости от типа белья.

Программа	Тип ткани	Температура	Дополнительно	Макс. загрузка
<b>Хлопок</b>	Линяющие предметы (рубашки, пижама и т. д.) и хлопковая одежда средней загрязненности (нижнее белье).	60 °C (от холодной до 95 °C)	<ul style="list-style-type: none"> <li>- Суперполоскание</li> <li>- Предварительная стирка</li> <li>- Защита от складок</li> <li>- Интенсивная</li> </ul>	Расчетный
<b>Хлопок Эко</b>		40 °C (от холодной до 60 °C)		
<b>Детская одежда</b>	Белье для младенцев.	60 °C (от холодной до 95 °C)		6 кг
<b>Забота о коже</b>	Ткани, находящиеся в непосредственном контакте с кожей – нижнее белье, пеленки, полотенца, постельное белье.	40 °C (от холодной до 60 °C)		Расчетный
<b>Простой уход</b>	Полиамид, акрил, полиэстер.			4 кг
<b>Смешанные ткани</b>	Различные типы ткани, кроме особых предметов одежды (шелк, тонкие ткани, спортивная одежда, темная одежда, шерсть, одеяла/ занавески)			4 кг
<b>Одеяла</b>	Хлопковые постельные принадлежности с наполнителем, кроме особых предметов (тонких тканей, шерсти, шелка и т. п.): одеяла, подушки, пледы, покрывала с легким наполнителем.	40 °C (от холодной до 40 °C)		1 штука
<b>Спортивная одежда</b>	Coolmax, Gore-tex, флис и Sympatex.			2 кг
<b>Шерсть</b>	Изделия из шерсти, которые можно стирать в машине, только из чистой натуральной шерсти.			- Защита от складок - Интенсивная
<b>Интенсивная 60</b>	Хлопковые и смешанные ткани.	60 °C (от холодной до 60 °C)		4 кг
<b>Тонкие ткани</b>	Тонкие легко повреждаемые ткани.	30 °C (от холодной до 40 °C)	3 кг	
<b>Быстрая 30</b>	Слегка загрязненное цветное белье.		2 кг	

## Функции

- \* **Температура воды:** Выберите температуру воды для циклов стирки.  
При стирке всегда следуйте указаниям производителя на бирке.
- \* **Интенсивная:** При стирке сильно загрязненного белья можно повысить эффективность стирки, выбрав параметр «Интенсивная».
- \* **Предварительная стирка:** Если белье сильно загрязнено, рекомендуется использовать предварительную стирку.
- \* **Защита от складок:** Чтобы предотвратить образование складок, нажмите кнопку «Защита от складок».
- \* **Суперполоסקание:** Для высокой эффективности или более чистого полоскания можно выбрать параметр «Суперполоסקание».
- \* Начните программу «Хлопок Эко 40 °C + Интенсивная (половина загрузки)», «Хлопок Эко 60 °C + Интенсивная (половина загрузки)», «Хлопок Эко 40 °C + Интенсивная (полная загрузка)», чтобы выполнить проверку в соответствии с EN60456 и Директива 1015/2010.
  - Стандартная программа 60°C: Cotton Eco (Хлопок, экономичный) + 60°C + Intensive (Интенсивная).
  - Стандартная программа 40°C: Cotton Eco (Хлопок, экономичный) + 40°C + Intensive (Интенсивная).
 (Это наиболее эффективные программы в плане потребления воды и электроэнергии для стирки такого типа хлопкового белья.)
- \* Фактическая температура воды может отличаться от заявленной температуры цикла.
- \* Результаты теста зависят от давления воды, жесткости воды, температуры воды на впуске, температуры в помещении, типа и объема загрузки, степени загрязненности, используемого моющего средства, перепадов в сети электроснабжения и выбранных дополнительных параметров.



Цикл стирки изделий из шерсти данной машины был одобрен Woolmark для стирки изделий со знаком Woolmark, которые можно стирать в стиральной машине, при условии соблюдения при стирке указаний на бирке изделий и указаний производителя данной стиральной машины M0801.

- \* **Примечания.** Рекомендуется использовать натуральное моющее средство.  
Цикл для стирки изделий из шерсти предусматривает бережное вращение и отжим на низких оборотах, чтобы не повредить изделия.



Информация об основных программах стирки при половине загрузки

Программа	Время в минутах	Остаточная влага		Вода в литрах (маркировка)	Энергия в кВт (маркировка)
		1400 об/мин	1200 об/мин / 1000 об/мин		
Хлопок (40 °C)	94	44%	53%	39	0.66
Хлопок Эко (60 °C)	120	44%	53%	49	0.74
Забота о коже (40 °C)	105	44%	53%	39	0.66

# Как использовать стиральную машину

Funkcija SmartDiagnosis™ ir pieejama tikai izstrādājumiem ar SmartDiagnosis™ zīmi.

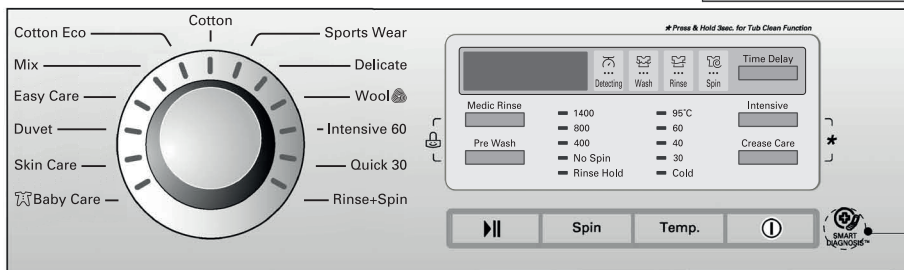

## 1. При включении автоматически выбирается режим для хлопка.

- Чтобы начать, нажмите кнопку «Питание».
- Нажмите кнопку «Пуск/Пауза»
- Начальные условия
  - **Стирка** (👕): основная стирка
  - **Полоскание** (👕): 3 раза
  - **Отжим** (🌀):
    - 1400 об/мин [F14B8Q/TD(W)(1~9)]
    - 1200 об/мин [F12B8Q/TD(W)(1~9)]/[S22B8QDW1]
    - 1000 об/мин [F10B8Q/TD(W)(1~9)]
  - **Температура воды:** 60 °C
  - **Программа:** Хлопок

## 2. Ручной выбор

- Чтобы начать, нажмите кнопку «Питание».
- Выберите параметры, которые вы хотите использовать, путем поворачивания ручки выбора программы и нажатия кнопок.

**Описание выбора параметров см. на стр. 16–21.**

- Нажмите кнопку «Пуск/Пауза»

## 3. Сигнал вкл./выкл.



- Сигнал можно включить и отключить нажатием кнопки «Таймер» во время работы машины. (В течение примерно трех секунд.)



# Как использовать стиральную машину

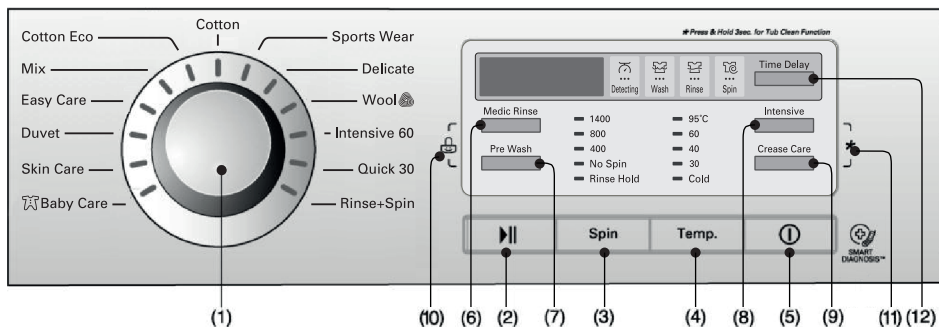

- (1) Ручка выбора программы: Программа  
 (2) Кнопка: Пуск/Пауза  
 (3) Кнопка: Отжим  
 (4) Кнопка: Температура

- (5) Кнопка: Питание  
 (6) Кнопка: Суперполоскание  
 (7) Кнопка: Предварительная стирка  
 (8) Кнопка: Интенсивная

- (9) Кнопка: Защита от складок  
 (10) Блокировка от детей  
 (11) Очистка бака  
 (12) Кнопка: Таймер

## Питание



### 1. Питание

- Нажмите кнопку «Питание» для включения и выключения питания.
- Чтобы отменить функцию таймера необходимо нажать кнопку питания.

### 2. Изначальная программа

- После нажатия кнопки «Питание» машина готова к программе «Хлопок». Другие начальные параметры приведены ниже.
- Если вы хотите перейти к циклу стирки, не изменяя программу, просто нажмите кнопку «Пуск/Пауза», и стиральная машина начнет работу.

#### ■ Изначальная программа

##### • [F14B8Q/TD(W)](1~9)]

- Хлопок / Основная стирка / Обычное полоскание / 1400 об/мин / 60 °C

##### • [F12B8Q/TD(W)](1~9)]/[S22B8QDW1]

- Хлопок / Основная стирка / Обычное полоскание / 1200 об/мин / 60 °C

##### • [F10B8Q/TD(W)](1~9)]

- Хлопок / Основная стирка / Обычное полоскание / 1000 об/мин / 60 °C

## Программа

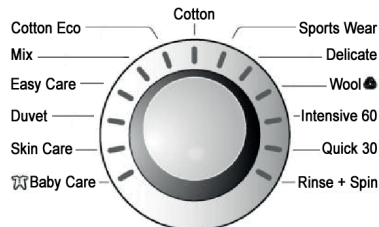

- Доступно 13 программ в зависимости от типа белья.
- Горящий индикатор указывает выбранную программу.
- После нажатия кнопки **Пуск/Пауза** автоматически выбирается режим «Хлопок».
  - При повороте ручки выбора программы выбираются в следующем порядке «Хлопок–Спортивная одежда–Тонкие ткани–Шерсть»
  - Интенсивная 60–Быстрая 30–Полоскание+отжим–Детская одежда–Забота о коже–Одежда–Простой уход–Смешанные ткани–Хлопок Эко».

Информацию о типе белья для каждой программы см. на странице 14.

# Как использовать стиральную машину

## Пуск/Пауза



### 1. Пуск

- Кнопка **Пуск/Пауза** предназначена для запуска или приостановки цикла стирки.

### 2. Пауза

- Если требуется временно остановить цикл стирки, нажмите кнопку «Пуск/Пауза».
- В режиме приостановки питание отключается автоматически через 4 минуты.
- **Важно!** Блокировка дверцы снимается через 1–2 минуты после нажатия кнопки «Пауза» или по окончании цикла стирки.

## Дополнительно

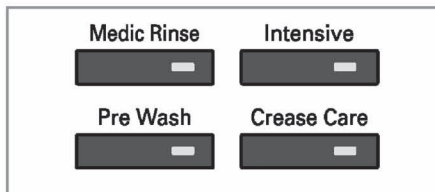

- При помощи кнопки «Дополнительно» можно выбрать все дополнительные функции.

### 1. Суперполоскание

- Для высокой эффективности или более чистого полоскания можно выбрать параметр «Суперполоскание».
- Его можно выбрать во всех программах, кроме программ «Спортивная одежда», «Тонкие ткани», «Шерсть», «Интенсивная 60», «Быстрая 30», «Одеяло».

## Блокировка дверцы



- Когда блокировка дверцы включена, горит индикатор.
- Дверцу можно разблокировать, нажав кнопку «Пуск/Пауза» для остановки стиральной машины.
- После небольшой задержки дверцу можно будет открыть.

## Выполняется анализ



- Когда на дисплее отображается «Выполняется анализ», машина медленно вращает барабан, чтобы определить объем загрузки барабана. Это занимает несколько секунд.
- Доступно для программ «Хлопок», «Детская одежда», «Забота о коже», «Простой уход», «Смешанные ткани» и «Хлопок Эко».

## 2. Предварительная стирка

- Если белье сильно загрязнено, рекомендуется использовать предварительную стирку.
- Предварительная стирка доступна для программ «Хлопок», «Детская одежда», «Забота о коже», «Простой уход», «Смешанные ткани» и «Хлопок Эко».

### 3. Интенсивная

- Если белье сильно загрязнено, эффективной является дополнительная функция «Интенсивная».
- При выборе функции «Интенсивная» время стирки может увеличиться в зависимости от выбранной программы.

### 4. Защита от складок:

- Чтобы предотвратить образование складок, нажмите эту кнопку чтобы выбрать обороты отжима.

*Загорится соответствующий индикатор.*

# Как использовать стиральную машину

## Блокировка от детей (🔒)

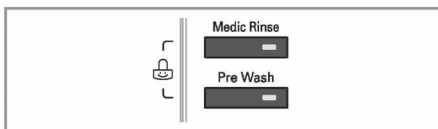

Если вы заблокируете кнопки на панели управления, чтобы предотвратить нежелательное вмешательство, эта функция может быть выбрана.

- Блокировку от детей можно установить, одновременно нажав кнопки «**Суперполоскание**» и «**Предварительная стирка**». (В течение примерно трех секунд.)



- Блокировку от детей можно отключить, одновременно нажав кнопки «**Суперполоскание**» и «**Предварительная стирка**». (В течение примерно трех секунд.)

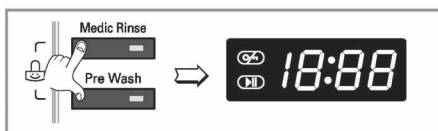

- Чтобы изменить выбранную программу при включенной блокировке от детей.

1. Снова одновременно нажмите кнопки «**Суперполоскание**» и «**Предварительная стирка**». (В течение примерно трех секунд.)
2. Нажмите кнопку «**Пуск/Пауза**»
3. Выберите желаемую программу и снова нажмите кнопку «**Пуск/Пауза**».



- Блокировку от детей можно установить в любое время, и отключена она может быть только путем отмены блокировки от детей. Отключение питания и ошибки в работе машины не влияют на блокировку от детей.

## Очистка бака (\* )

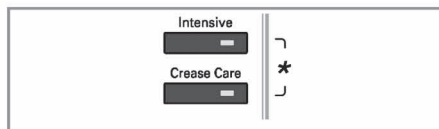

Цикл очистки бака можно задать, одновременно нажав и удерживая кнопки «**Интенсивная**» и «**Защита от складок**».

Когда выбрана очистка бака, отображается «**tcl**» и никакие кнопки не работают.



ОЧИСТКА БАКА – это особый цикл для внутренней очистки стиральной машины. В этом цикле используется большой объем воды и более высокие обороты отжима. Регулярно выполняйте этот цикл.

### Как включить цикл очистки бака:

1. Удалите всю одежду или изделия из машины и закройте дверцу.
2. Откройте лоток для моющего средства и добавьте средство от известкового налета (Calgon) в отделение для основной стирки.

**ПРИМЕЧАНИЕ.** Не добавляйте никаких моющих средств в отделения для моющих средств. Может образоваться излишняя пена, что приведет к утечке из машины.

3. Задвигайте лоток для моющего средства медленно.
4. Включите питание и нажмите и удерживайте кнопки «**Интенсивная**» и «**Защита от складок**» в течение 3 секунд, после чего на ЖК-дисплее отобразится «**tcl**».
5. Чтобы начать, нажмите кнопку «**Пуск/Пауза**».
6. По завершении цикла оставьте дверцу открытой, чтобы дать просохнуть пространству вокруг дверцы, эластичной прокладке и стеклу дверцы.

**⚠ ВНИМАНИЕ:** Не оставляйте дверцу открытой слишком надолго в присутствии маленьких детей.

# Как использовать стиральную машину

## Отжим (🌀)

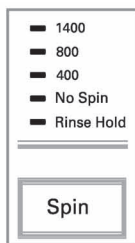

[F14B8Q/TD(W)(1~9)]

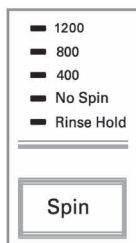

[F12B8Q/TD(W)(1~9)]  
[S22B8QDW1]

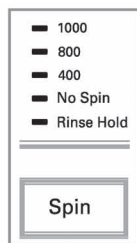

[F10B8Q/TD(W)(1~9)]

После выбора режима отжима, при помощи кнопки отжима можно выбрать скорость отжима.

### 1. Выбор отжима

Скорость отжима в зависимости от выбранной программы.

#### [F14B8Q/TD(W)(1~9)]

- Хлопок, Интенсивная 60, Быстрая 30, Полоскание + отжим, Забота о коже, Смешанные ткани, Хлопок Эко

Удержание полоскания-Без отжима-400-800-1400

- Спортивная одежда, Тонкие ткани, Шерсть , Детская одежда, Одеяло, Простой уход

Удержание полоскания-Без отжима-400-800

#### [F12B8Q/TD(W)(1~9)]/[S22B8QDW1]

- Хлопок, Интенсивная 60, Быстрая 30, Полоскание + отжим, Забота о коже, Смешанные ткани, Хлопок Эко

Удержание полоскания-Без отжима-400-800-1200

- Спортивная одежда, Тонкие ткани, Шерсть , Детская одежда, Одеяло, Простой уход

Удержание полоскания-Без отжима-400-800

#### [F10B8Q/TD(W)(1~9)]

- Хлопок, Интенсивная 60, Быстрая 30, Полоскание + отжим, Забота о коже, Смешанные ткани, Хлопок Эко

Удержание полоскания-Без отжима-400-800-1000

- Спортивная одежда, Тонкие ткани, Шерсть , Детская одежда, Одеяло, Простой уход

Удержание полоскания-Без отжима-400-800

### 2. Без отжима

- Если выбирается режим без отжима, машина останавливается после слива воды.

### 3. Удержание полоскания

- «Удержание полоскания» выбирается путем многократного нажатия кнопки отжима. Эта функция оставляет одежду в воде после полоскания без перехода к отжиму.

- Чтобы перейти к сливу или отжиму после завершения удержания полоскания, используйте ручку выбора программы или кнопку отжима для выбора желаемой программы. (Отжим)

*Загорится соответствующий индикатор.*

# Как использовать стиральную машину

## Темп. воды

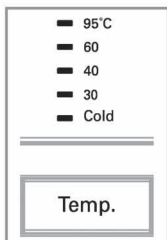

• При помощи кнопки «Темп.» можно выбрать температуру воды.

- Холодная

- 30 °C /40 °C /60 °C /95 °C

- Температуру воды можно выбирать в зависимости от программы.

*Загорится соответствующий индикатор температуры.*

*Более подробную информацию см. на странице 14.*

## Таймер

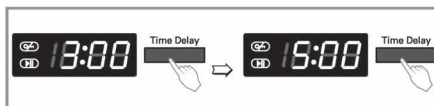

*Подготовка к стирке перед использованием задержки с таймером.*

- Выключите подачу воды.
- Загрузите белье и закройте дверцу.
- Поместите моющее средство и смягчитель для ткани в выдвижной лоток.
- Как установить таймер
- Нажмите кнопку «**Питание**».
- Поверните ручку выбора **программы** на требуемую программу.
- Нажмите кнопку «**Таймер**» и установите желаемое время.
- Нажмите кнопку «**Пуск/Пауза**». (":" мигает)
- Если нажата кнопка «**Таймер**», отображается «3:00». Максимальное время задержки составляет 19 часов, а минимальное – 3 часа.
- При каждом нажатии кнопки время задержки увеличивается на один час.
- Чтобы отменить задержку, нажмите кнопку «**Питание**».
- **Значение таймера** – это ожидаемое время от текущего момента до завершения цикла стирки или выбранного процесса (стирка, полоскание, отжим).
- *В зависимости от подачи и температуры воды время задержки и фактическое время стирки могут меняться.*

# Как использовать стиральную машину

## Вывод



### 1. Отображение особых функций

- Если выбрана блокировка от детей, отображается «**CL**».
- Когда выбрана задержка по таймеру, отображается время до завершения выбранной программы.

### 2. Дисплей самодиагностики

- Если во время работы происходит сбой, отображается соответствующий тип неполадки.

“**PE**” : Ошибка датчика давления воды

“**FE**” : Проблема с переполнением водой

“**DE**” : Дверца не закрыта

“**IE**” : Проблема с подачей воды

“**OE**” : Проблема диагностики

“**UE**” : Несбалансированная загрузка

“**EE**” : Проблема с температурой воды

“**CE**” : Перегрузка двигателя

“**LE**” : Перегрузка двигателя

“**PF**” : Сбой питания стиральной машины

Если отображаются следующие буквенные обозначения ошибок, см. руководство по устранению неполадок на стр. 26.

### 3. Завершение стирки

- По завершении цикла стирки на универсальном дисплее отображается «**End**».

### 4. Оставшееся время

- В процессе цикла стирки отображается время до завершения стирки.
- Программа, рекомендованная производителем.

	F14B8Q/TD (W)(1~9)/	F10/12B8Q/ TD(W)(1~9) S22B8QDW1
Хлопок 95 °C	124'	122'
Хлопок 60 °C	161'	159'
Хлопок Эко	139'	137'
Смешанные ткани	81'	79'
Простой уход	120'	118'
Одеяло	100'	100'
Забота о коже	165'	163'
Детская	147'	145'
Спортивная одежда	54'	54'
Тонкие ткани	47'	47'
Шерсть 	35'	35'
Интенсивная 60	60'	60'
Быстрая 30	30'	30'
Полоскание + отжим	20'	18'

- Время стирки может различаться в зависимости от количества белья, давления воды, температуры воды и других условий стирки.
- Если обнаружена несбалансированная загрузка или работает программа удаления излишней пены, время стирки может увеличиться.

## 0 обслуживание

- \* Перед очисткой внутренних поверхностей стиральной машины отсоедините шнур питания от розетки, чтобы избежать риска поражения электрическим током.
- \* При утилизации устройства обрежьте сетевой кабель и уничтожьте штекер. Выведите из строя блокировку двери, чтобы исключить возможность того, что маленькие дети окажутся запертыми внутри.

### ■ Фильтр на впуске воды

- Если вода не попадает в лоток для моющего средства, на панели управления будет мигать сообщение об ошибке « iE ».
- Если вода очень жесткая или содержит частички известковых отложений, фильтр на впуске воды может засориться.

Поэтому рекомендуется его периодически прочищать.

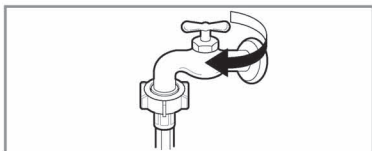

1. Отключите подачу воды.

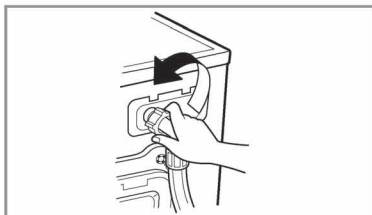

2. Открутите шланг впуска воды.

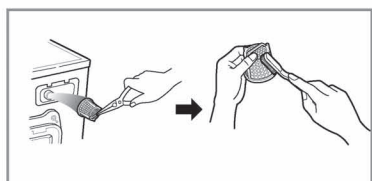

3. Очистите фильтр щеткой с жесткой щетиной.



4. Закрутите шланг впуска воды.

## 0 обслуживание

### ■ Фильтр сливного насоса

\* В сливном фильтре собираются нитки и мелкие предметы, оставленные в одежде.

Регулярно проверяйте и очищайте фильтр, чтобы обеспечить стабильную работу машины.

**▲ ВНИМАНИЕ!** Сначала слейте воду при помощи сливного шланга, а затем откройте фильтр насоса, чтобы удалить скопившиеся волокна и предметы. Будьте внимательны при сливании горячей воды.

**▲ ВНИМАНИЕ!** Не открывайте фильтр наполовину. Фильтр должен быть открыт, а затем полностью закрыт, чтобы предотвратить протечки.

\* Дайте воде остыть перед очисткой сливного насоса, если вы произвели аварийный слив или открытие дверцы в чрезвычайной ситуации.

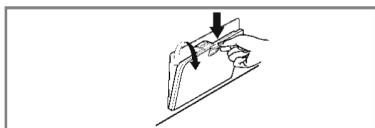

1. Откройте нижнюю крышку и вытащите шланг.

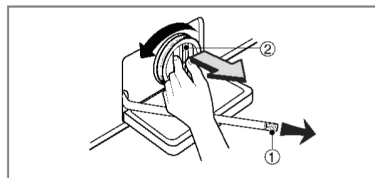

2. Удалите заглушку слива (1) и дайте воде вытечь. При этом используйте подходящую емкость, чтобы вода не вытекала на пол. Когда поток воды прекратится, открутите фильтр насоса (2) против часовой стрелки.

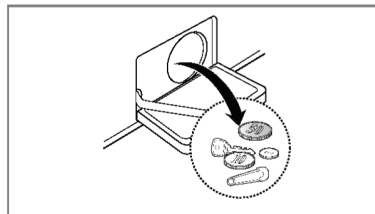

3. Удалите все загрязнения из фильтра насоса.

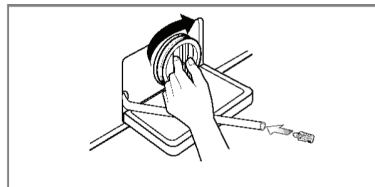

4. После очистки закрутите фильтр насоса по часовой стрелке так, чтобы совпали белые линии на фильтре и на корпусе насоса. Затем вставьте заглушку слива в шланг.

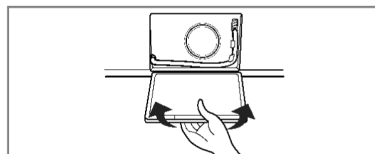

5. Закройте нижнюю крышку.



## Обслуживание

### ■ Выдвижной лоток для моющих средств

- \* Со временем моющее средство и смягчитель для ткани оставляют осадок в выдвижном лотке.
- Необходимо его периодически очищать струей воды.
- При необходимости его можно полностью удалить из машины, нажав на защелку и потянув на себя.
- Для облегчения очистки верхняя часть отделения для смягчителя для белья сделана съемной.

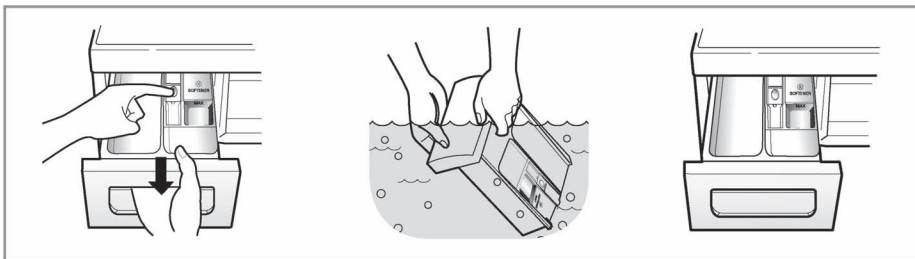

### ■ Гнездо выдвижного лотка

- \* Моющие средства также могут скапливаться в гнезде лотка, и его необходимо периодически очищать (например, старой зубной щеткой).
- После очистки установите выдвижной лоток на место и включите цикл полоскания без белья.

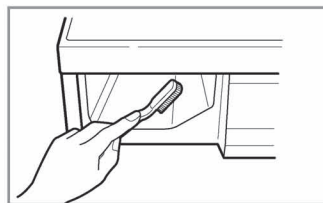

### ■ Барабан

- Если вы живете в регионе с жесткой водой, в невидимых и труднодоступных местах может постоянно образовываться известковый налет.
- Со временем налет засоряет устройства, и, если за этим не следить, устройство придется заменить.
- Несмотря на то что барабан изготовлен из нержавеющей стали, оставленные в барабане мелкие металлические предметы (скрепки, закладки) могут привести к возникновению пятен ржавчины.
- Барабан необходимо периодически чистить.
- Если вы используете средства от образования накипи, краски или отбеливатели, убедитесь, что они подходят для использования в машине.
- \* Средства от накипи могут содержать химические вещества, которые могут повредить стиральную машину.
- \* Удалите все пятна средством для чистки нержавеющей стали.
- \* Никогда не используйте стальные мочалки и т. п.

## 0 обслуживание

### ■ Очистка стиральной машины

#### 1. Снаружи

Надлежащий уход за стиральной машиной может продлить срок ее службы.

Наружные части машины можно мыть теплой водой с нейтральным неабразивным бытовым моющим средством.

Сразу смывайте все капли. Протрите влажной тканью.

Старайтесь не стучать по поверхности твердыми предметами.

\* ВАЖНО. Не используйте метиловый спирт, растворители и подобные средства!

#### 2. Внутри

Высушивайте область вокруг дверцы, эластичную прокладку и стекло дверцы.

Выполните полный цикл стирки горячей водой.

При необходимости повторите процесс.

**ПРИМЕЧАНИЕ** Убирайте отложения жесткой воды только приспособлением или средством для очистки, маркированным как безопасное для стиральной машины.

### ■ Указания по зимнему хранению

Если стиральная машина хранится в месте, где температура может опускаться ниже нуля, следуйте указаниям ниже, чтобы предотвратить повреждение машины.

1. Отключите подачу воды.
2. Отсоедините шланги от подачи воды и слейте воду из шлангов.
3. Подключите шнур к надлежащим образом заземленной электрической розетке.
4. Добавьте 3,8 л (1 галлон) нетоксичного антифриза для жилых транспортных средств в пустой барабан. Закройте дверцу.
5. Выберите цикл отжима и дайте машине поработать в течение 1 минуты, чтобы слить всю воду. Не весь антифриз будет слит из машины.
6. Отсоедините шнур питания от розетки, высушите внутреннюю поверхность барабана и закройте дверцу.
7. Удалите лоток для моющего средства, вылейте из него воду и удалите воду из гнезда лотка.
8. Храните стиральную машину в вертикальном положении.
9. Чтобы удалить антифриз после хранения, запустите полный цикл стирки с моющим средством без белья. Не загружайте белье в машину.

# Руководство по устранению неполадок

\* Данная стиральная машина оснащена автоматическими защитными функциями, которые обнаруживают и диагностируют сбои на ранней стадии и реагируют соответствующим образом. Если машина не работает должным образом или вообще не работает, перед обращением к сервисному агенту проверьте следующие моменты.

Признак	Возможная причина	Способ устранения
Стук и звон	<ul style="list-style-type: none"> <li>В барабане или насосе могут находиться посторонние предметы, например, монеты или булавки.</li> </ul>	<p>Остановите машину и проверьте барабан и сливной фильтр.</p> <p>Если шум продолжается после перезапуска машины, обратитесь в сервисный центр.</p>
Глухой стук	<ul style="list-style-type: none"> <li>При большой загрузке может раздаваться подобный звук. Обычно это нормально.</li> </ul>	<p>Если звук продолжается, возможно, в машине нарушен баланс. Остановите машину и перераспределите белье.</p>
Шум вибрации	<ul style="list-style-type: none"> <li>Были ли удалены все транспортные болты и упаковка?</li> <li>Все ли ножки стабильно опираются на пол?</li> </ul>	<p>Если болты не были удалены, см. руководство по установке.</p> <p>Белье может быть неравномерно распределено в барабане. Остановите машину и перераспределите белье.</p>
Утечка воды	<ul style="list-style-type: none"> <li>Впускной или сливной шланг неплотно подсоединен к крану или стиральной машине.</li> <li>Сливные трубы в доме засорены.</li> </ul>	<p>Проверьте и затяните подсоединения шлангов.</p> <p>Прочистите сливные трубы. При необходимости обратитесь к сантехнику.</p>
Образование пены		<p>Слишком много моющего средства или неподходящее моющее средство может вызвать чрезмерное образование пены и утечку воды.</p>
Вода не подается в стиральную машину или подается медленно	<ul style="list-style-type: none"> <li>Недостаточная подача воды.</li> <li>Кран подачи воды открыт не полностью.</li> <li>Впускной шланг(-и) пережат.</li> <li>Фильтр впускного шланга(-ов) засорен.</li> </ul>	<p>Проверьте другой кран в доме.</p> <p>Полностью откройте кран.</p> <p>Выпрямите шланг.</p> <p>Проверьте фильтр впускного шланга.</p>
Вода в стиральной машине не сливается или сливается медленно.	<ul style="list-style-type: none"> <li>Сливной шланг пережат или засорен.</li> <li>Сливной фильтр засорен.</li> </ul>	<p>Прочистите и выпрямите сливной шланг.</p> <p>Очистите сливной фильтр.</p>



# Руководство по устранению неполадок

Признак	Возможная причина	Способ устранения
	<ul style="list-style-type: none"> <li>Недостаточная подача воды.</li> <li>Краны подачи воды открыты не полностью.</li> <li>Впускной шланг(-и) пережат.</li> <li>Фильтр впускного шланга(-ов) засорен.</li> </ul>	<p>Проверьте другой кран в доме. Полностью откройте кран.</p> <p>Выпрямите шланг(-и). Проверьте фильтр впускного шланга.</p>
	<ul style="list-style-type: none"> <li>Сливной шланг пережат или засорен.</li> <li>Сливной фильтр засорен.</li> </ul>	<p>Прочистите и выпрямите сливной шланг. Очистите сливной фильтр.</p>
	<ul style="list-style-type: none"> <li>Недостаточная загрузка.</li> <li>Белье несбалансировано.</li> <li>Устройство оснащено системой обнаружения и коррекции дисбаланса. В случае загрузки отдельных тяжелых предметов (напр., банного халата, коврика для ванной) эта система может остановить отжим и даже полностью прервать цикл отжима.</li> <li>Если белье слишком мокрое по завершении цикла, добавьте несколько более мелких предметов, чтобы сбалансировать загрузку, и повторите цикл отжима.</li> </ul>	<p>Добавьте 1 или 2 аналогичных предмета, чтобы сбалансировать загрузку.</p> <p>Перераспределите белье, чтобы мог начаться надлежащий отжим.</p>
	 <ul style="list-style-type: none"> <li>Дверца открыта?</li> </ul>	<p>Полностью закройте дверцу.</p> <p>* Если "dE" не отпускается, обратитесь в сервисный центр.</p>
		<p>Отсоедините штекер от розетки и обратитесь в сервисный центр.</p>
	<ul style="list-style-type: none"> <li>Вода переливается из-за неисправного вентиля.</li> </ul>	<p>Выключите подачу воды.</p>
	<ul style="list-style-type: none"> <li>Неисправность датчика уровня воды.</li> </ul>	<p>Отсоедините штекер от розетки.</p> <p>Обратитесь в сервисный центр.</p>
	<ul style="list-style-type: none"> <li>Перегрузка двигателя</li> </ul>	
	<ul style="list-style-type: none"> <li>Перегрузка двигателя</li> </ul>	
	<ul style="list-style-type: none"> <li>Сбой питания стиральной машины.</li> </ul>	<p>Перезапустите цикл.</p>

# Руководство по устранению неполадок



Функция интеллектуальной диагностики SMARTDIAGNOSIS™ доступна только для изделий с обозначением SMARTDIAGNOSIS™. В случае использования мобильного телефона со статической опцией функция SMARTDIAGNOSIS™ может не работать.

## ■ Использование SMARTDIAGNOSIS™

- Используйте данную функцию только по указанию контактного центра. Звуки передачи напоминают факс и имеют смысл только для контактного центра.
- Функция SMARTDIAGNOSIS™ не может быть задействована если питание машины не включается. Если это происходит, устранение неполадок выполняется без SMARTDIAGNOSIS™.

Если вы испытываете проблемы со своей стиральной машиной, обратитесь в клиентский информационный центр. Следуйте указаниям оператора контактного центра и выполните следующие шаги, когда вас попросят.

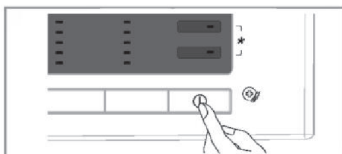

1. Нажмите кнопку «Питание», чтобы включить машину. Не нажимайте никаких других кнопок и не поворачивайте ручку выбора программы.

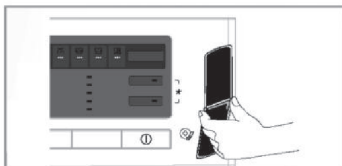

2. По просьбе оператора контактного центра поднесите микрофон вашего телефона как можно ближе к кнопке «Питание».



3. Нажмите и удерживайте кнопку «Темп.» в течение трех секунд, держа микрофон телефона у кнопки «Питание».

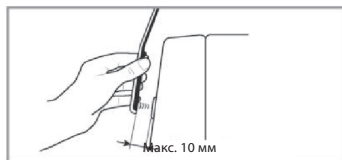

4. Не убирайте телефон, пока не прекратится сигнал передачи. Это занимает примерно 17 секунд, и на дисплее отображается отсчет времени.
  - Для достижения наилучшего результата постарайтесь не двигать телефон во время передачи.
  - Если оператор контактного центра не сможет получить точную запись данных, он может попросить вас попытаться еще раз.
  - Нажатие кнопки «Питание» во время передачи отключит SMARTDIAGNOSIS™.
5. Когда отсчет завершится и сигналы прекратятся, возобновите разговор с оператором контактного центра, который теперь сможет вам помочь, используя информацию, переданную для анализа в клиентский информационный центр.

Функция Smart Diagnosis создана как вспомогательная, но не заменяющая обычные методы устранения неисправностей при звонке в сервисный центр. Эффективность этой функции зависит от различных факторов, среди которых способность используемого для передачи сотового телефона к приему сигналов, любой внешний шум, который может присутствовать во время передачи, и акустика помещения, в котором установлена машина.

Соответственно, в таких случаях LG не гарантирует, что Smart Diagnosis сможет безошибочно определить причину возникшей неисправности.

## Условия гарантии

### Утилизация старого устройства



1. Символ на устройстве, изображающий перечеркнутый мусорный контейнер на колесах, означает, что на изделие распространяется действие Директивы 2002/96/ЕС.
2. Все электрические и электронные изделия должны утилизироваться отдельно от бытового мусора через специальные пункты сбора, указанные правительством или местными органами власти.
3. Надлежащая утилизация старого оборудования поможет предотвратить потенциально вредные последствия для окружающей среды и здоровья человека.
4. Для получения более подробных сведений об утилизации старого оборудования обратитесь в городскую администрацию, службу утилизации отходов или магазин, где было приобретено изделие.

### Гарантия не распространяется на следующие случаи:

- Выезд сервисной бригады на дом, чтобы обучить вас, как пользоваться изделием.
- Если изделие подключено к напряжению, отличному от указанного на паспортной табличке.
- Если неисправность вызвана несчастным случаем, халатностью или стихийным бедствием.
- Если неисправность вызвана каким-либо факторами, помимо бытового использования и использования в соответствии с руководством пользователя.
- Прибор используется до ознакомления с инструкцией или изменяется конфигурация изделия.
- Если неисправность вызвана паразитами, например, крысами или тараканами и т. п.
- Шум и вибрация, считающиеся нормальными, например, звук сливания воды или отжима или предупредительные сигналы.
- Коррекция установки. Например, выравнивание полов, установка слива.
- Обычное обслуживание, рекомендованное в руководстве пользователя.
- Удаление посторонних предметов/веществ из машины, включая насос и фильтр впускного шланга, например, песок, гвозди, косточки бюстгальтеров и т. п.
- Замена предохранителей или установка надлежащей проводки или канализации в доме.
- Устранение последствий неквалифицированного ремонта.
- Случайный или косвенный ущерб имуществу, вызванный возможными дефектами устройства.
- Если изделие используется в коммерческих целях, гарантия не действует.  
(Пример: общественные места, такие как общественные бани, сдаваемые внаем комнаты, общежития, центры обучения.)

Если изделие устанавливается вне стандартного района обслуживания, стоимость транспортировки, связанной с ремонтом продукта или заменой неисправной детали, покрывается владельцем.

