

دليل المالك إل جي ثلاجة إل جي

يرجى قراءة هذا الكتيب بعناية قبل تشغيل الثلاجة وحفظه في متناول اليد للرجوع إليه في كل الأوقات .

للإدلاء بآقتراحاتكم , ارائكم و شكاويكم
من داخل الإمارات الرجاء الإتصال على [إل جي] ٨٠٠٥٤
من خارج الإمارات الرجاء الإتصال على موزع إل جي المحلي
او عن طريق الموقع الإلكتروني <http://www.lg.com>

المحتويات

4	مدخل
4	تعليمات هامة من أجل السلامة
5	تعليمات هامة من أجل السلامة
13	تعريف الأجزاء
14	مكان التركيب
14	طريقة تبديل فلتر تنقية الماء (يقتصر فقط على الطراز المزود بفلتر داخلي).
15	لا توجد أنابيب للتليج أو الماء (ينطبق على بعض الطرازات فقط)
16	نزع الباب
17	إعادة تجميع البابين
17	تركيب أنبوب تغذية الماء
18	كيفية تعديل الارتفاع
18	عند عدم توافق باب الفريزر مع طول باب التلاجة
19	البدء بالتشغيل
19	كيفية ضبط درجة الحرارة الوظائف
26	مركز المرطبات (اختياري لبعض الموديلات فقط)
26	مركز إعادة الإنعاش (اختياري لبعض الموديلات فقط)
27	حامل القوارير
28	لمبة المؤشر (المجمد/التلاجة)
28	صحي طازج (ينطبق على بعض الطرز فقط)
29	حامل القوارير (ينطبق على بعض الطرز فقط)
29	صندوق البيض (ينطبق على بعض الطرز فقط)
29	صندوق V Fresh (ينطبق على بعض الطرز فقط)
29	مزيل الروائح الكريهة (اختياري لبعض الموديلات فقط)
30	مواقع الأطعمة
31	تخزين الأطعمة
32	كيفية تفكيك الأجزاء
34	المعلومات العامة
34	التنظيف
35	تحرى الخلل وإصلاحه
40	إنه من الطبيعي...

المقدمة

التركيب

التشغيل

اقتراحات تخزين
الأطعمة

العناية والصيانة

مدخل

الموديل والرقم المسلسل موجودان على الصندوق الداخلي أو اللوحة الخلفية لحجيرة التبريد في هذا الجهاز. هذه الأرقام خاصة بهذا الجهاز وحده وغير موجودة في غيره. يجب تدوين الملاحظات المطلوبة هنا وان تحتفظ بهذا الدليل كسجل دائم عند شرائك. الصق السندات والإيصالات هنا.

_____ :	تاريخ الشراء
_____ :	الوكيل الذي تم الشراء فيه
_____ :	عنوان الوكيل
_____ :	رقم تلفون الوكيل
_____ :	رقم الموديل
_____ :	الرقم المسلسل

⚠️ تعليمات هامة من أجل السلامة

قبل التشغيل، لا بد من تركيب هذه الثلاجة بشكل صحيح ووضعها وفقا لتعليمات التركيب المبينة في هذا الدليل.

لا تنزع أسلاك توصيل الثلاجة من مصدر التيار الكهربائي عن طريق سحب السلك. دائماً امسك بالمقبض بقوة وثبات ثم اسحبه بخط مستقيم من مقبس الكهرباء،

عند نقل الثلاجة بعيداً عن الجدار كن حريصاً في أن لا تقع أو تصاب الأسلاك بأي تلف.

بعد تشغيل الثلاجة لا تلمس السطح البارد في حجيرة التجميد خاصة عندما تكون الأيدي مبلولة. يمكن للجلد أن يلتصق بهذه السطح الباردة.

انزع سلك الكهرباء من القابس عند التنظيف والاستعمالات الأخرى. يجب عدم لمسها بالأيدي المبلولة لأن ذلك يسبب صدمة كهربائية أو اضرار للجسم.

يجب عدم لوي أو إتلاف أو ثني أو شد أسلاك الطاقة الكهربائية لأن تلف هذه الأسلاك يؤدي إلى الحرائق أو الصدمة الكهربائية.

لا تضع أواني زجاجية في حجيرة التجميد لأنه قد تنكسر عندما تتجمد المادة الداخلية فيها.

هذا الجهاز غير مصمم للتشغيل من قبل الأطفال الصغار أو الأشخاص العاجزين بدون الإشراف عليهم.

إذا كان ممكناً وصل الثلاجة بمقبسها الكهربائي الخاص لمنع التلف أو زيادة العبء على القابس الكهربائي بسببها وبسبب الأدوات والأجهزة الأخرى لأن هذا يؤدي إلى انقطاع التيار الكهربائي.

جهاز الثلاجة - الفريزر لا بد من وضعه بحيث يصل قابس توريد الطاقة الكهربائية إلى الجهاز لفصل القابس السريع في حالة وقوع حادثة.

إذا تلف السلك المزود مع الثلاجة فيجب استبداله بسلك خاص أو مجموعة الأسلاك الكاملة من الصانع أو الوكيل.

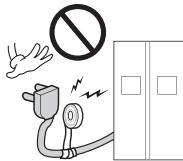

لا تعدّل طول سلك الطاقة أو تمدده .
• الأمر قد يؤدي إلى إحداث صدمات كهربائية أو حريق.

لا تستخدم سلك
توصيل إضافي.

إمكانية الوصول إلى قابس
توريد الطاقة الكهربائية

استبدال السلك
الكهربائي للثلاجة.

⚠️ تنبيه

⚠️ تعليمات هامة من أجل السلامة
احتياطات السلامة الأساسية
 يحتوي هذا الدليل على رسائل السلامة الهامة.
 اقرأها دائما واتبعها.

⚠️ هذا هو رمز السلامة. فهو ينبهك إلى رسائل السلامة التي تخطر بالمخاطر التي يمكن أن تقتلك أو تصيب بضرر أنت أو الآخرين أو قد تتلف المنتج. جميع رسائل السلامة سيسبقها رمز السلامة وإشارة الخطر متبوعة بكلمة "خطر" أو "تحذير" أو "تنبيه". وهذه الكلمات تعني ما يلي:
⚠️ خطر ستتعرض للقتل أو الإصابة الجسيمة إذا لم تتبع التعليمات

⚠️ تحذير يمكن أن تتعرض للقتل أو الإصابة الجسيمة إذا لم تتبع التعليمات.

⚠️ تنبيه تشير إلى موقف خطر وشيك والذي إذا لم يتم تجنبه قد يؤدي إلى إصابة طفيفة أو متوسطة أو تلف المنتج فقط.

ستحدد كل رسائل السلامة الخطر المحتمل وستخبركم بطريقة تقليل فرصة الإصابة أو ماذا سيحدث إذا لم يتم اتباع التعليمات.

⚠️ تحذير

لتقليل خطر التعرض للنيران أو الصعق الكهربائي أو إصابة للأشخاص عند استخدام المنتج، يجب اتباع احتياطات السلامة الأساسية والتي تتضمن ما يلي: اقرأ كل التعليمات قبل استخدام الجهاز.

1. عند توصيل الجهاز بالتيار الكهربائي

يجب استخدام القابس المخصص لذلك.

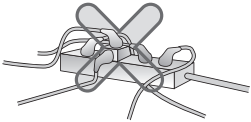

- قد يؤدي استخدام عدم أجهزة على مقبس واحد إلى اندلاع النيران.
- قد يتلف فاصل التسرب الكهربائي الطعام وقد يكون الموزع به تسرب.

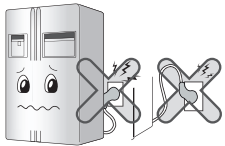

لا تسمح لقابس التيار الكهربائي بأن يكون متجهها لأعلى أو أن يتم الضغط عليه عند مؤخرة الثلاجة.

قد يسكب الماء أو قد يتلف القابس مما يتسبب في نشوب حريق أو صعق كهربائي.

لا تشني سلك التيار الكهربائي أو تضغط عليه بأية أشياء ثقيلة فقد يتلف.

وهو الأمر الذي قد يتسبب في نشوب حريق أو صعق كهربائي.



لا تمدد أو تعدل طول قابس التيار الكهربى.
فقد قد يتسبب ذلك في نشوب حريق أو صعق كهربى.

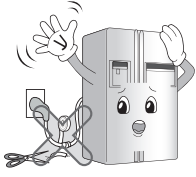

انزع قابس التيار الكهربى عند تنظيف الثلاجة أو نقلها أو استبدال المصباح الداخلى لها.

• حيث قد يتسبب ذلك في صدمة كهربية أو إصابة.
• عند استبدال المصباح الداخلى للثلاجة، تأكد من أن الحلقة المطاطية لمنه الشرر الكهربى الموجودة داخل القابس لم يتم نزعها.

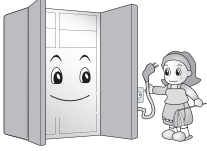

لا تجذب أو تلمس قابس التيار وبداك مبيتلتان.
حيث قد يتسبب ذلك في صدمة كهربية أو إصابة.

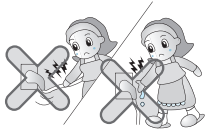

امسح الماء أو الأتربة من على سلك التيار الكهربى وأدخله مع إحكام توصيل أطراف السنون.
فقد تؤدي الأتربة أو الماء أو التوصيل غير المحكم إلى نشوب حريق أو صعق كهربى.

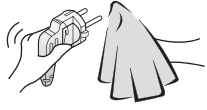

افحص التأريض

فقد يؤدي التأريض غير السليم إلى انقطاع التيار الكهربى أو صعق كهربى.

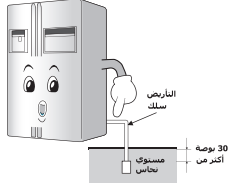

عند تلف سلك التيار الكهربى أو قابس التيار الكهربى أو اتساع فتحات المقبس، لا تستخدمها.
حيث قد يتسبب ذلك في صدمة كهربية أو قطع التيار الكهربى أو نشوب حريق..

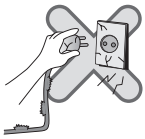

2. عند استخدام الثلاجة

لا تضع أية أشياء ثقيلة أو خطيرة (علبة بها سوائل) على الثلاجة.
فقد تسقط وتتسبب في إصابة أو نشوب حريق أو صعق كهربى عند فتح الباب أو إغلاقه.



لا تضع الثلاجة في مكان رطب أو مكان به رذاذ ماء أو مطر.

قد يتسبب تلف عازل الأجزاء الكهربائية في تسرب كهربى

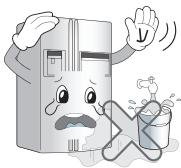

2. عند استخدام الثلاجة

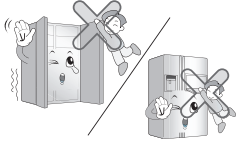

لا تتعلق بالباب أو أرفف الباب أو مقبض الفريزر أو غرفة التبريد.

فقد يتسبب ذلك في سقوط الفريزر أو تلف المقابض، ولا تسمح للأطفال خاصة بالتعلق بالباب.



لا تستخدم أو تخزن مواد سريعة الاشتعال مثل البنزين أو الكحول أو الأدوية أو غاز البروبان السائل أو الرذاذ أو أدوات التجميل بالقرب من الثلاجة أو في داخلها.

فقد يتسبب هذا في انفجار أو نشوب حريق.



لا تضع الشمعة المضيئة داخل الثلاجة لإزالة الروائح منها.

فقد يتسبب هذا في انفجار أو نشوب حريق.



يجب عدم إدخال اليدين في وحدة تكوين الثلج أو وحدة توزيع الثلج. (بالنسبة للطرازات المزودة بوحدة توزيع فقط). قد يتسبب تشغيل وحدة صانع الثلج في حدوث إصابة.

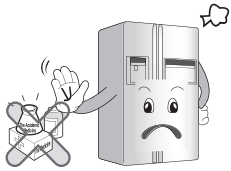

لا تخزن الأدوية أو المواد الأكاديمية في الثلاجة.

فعند تخزين مواد ذات درجات حرارة صارمة، فقد تتلف أو قد يحدث تفاعل غير متوقع مما يتسبب في وقوع مخاطر.

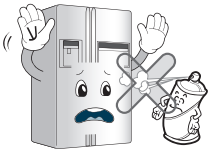

لا تستخدم الرذاذ القابل للاشتعال بالقرب من الثلاجة.

فقد يتسبب هذا في نشوب حريق.

تجنب أجهزة التسخين

فقد يتسبب هذا في نشوب حريق.

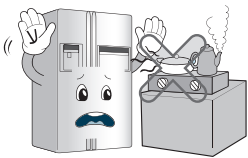

ضع مياه قابلة للشرب في آلة صنع الثلج فقط (للطرازات الموجودة به موزع الثلج).

وإلا فقد تسبب أية مخاطر.

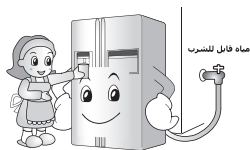

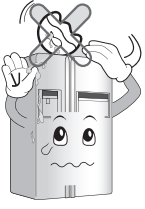

لا تضع أية أشياء مثل المزهريّة أو الأكواب أو أدوات التجميل أو الأدوية أو أية علب أخرى به سوائاً على الثلاجة.

حيث قد يتسبب ذلك في صدمة كهربية أو إصابة عند سقوطها.

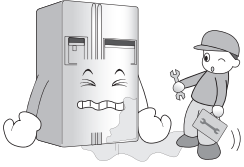

استخدم الثلاجة المغمورة بعد فحصها.

حيث قد يتسبب ذلك في صدمة كهربية أو نشوب حريق.

عند تسرب الغاز لا تلمس الثلاجة أو القابس وقم بتهوية الحجرة فوراً.

• قد يتسبب الانفجار الناتج عن شرر في حدوث حريق أو احتراق للأشياء.

• لأن هذه الثلاجة تستخدم الغاز الطبيعي (R600a) لأنها ثلاجة صديقة للبيئة، فإن أي كمية من الغاز حتى ولو كانت صغيرة (80 إلى 90 جم) كافية لحدوث اشتعال.

عند حدوث تسرب للغاز بسبب تلف الملقم أثناء توصيل الثلاجة أو تركيبها أو استخدامها، فقد يتسبب الشرر في نشوب حريق أو حدوث احتراق للأشياء.

(بالنسبة للطرازات التي تعمل بغاز R600a فقط).

لا تحرك الثلاجة عندما يكون الضاغط عاملاً.

يمكن أن يصدر الضاغط صوت حشرجة مزعج مؤقت.

(يعد ذلك طبيعياً ولن يؤثر على أداء أو عمر الضاغط. سيتوق

ف صوت الحشرجة بعد ثبات الثلاجة).

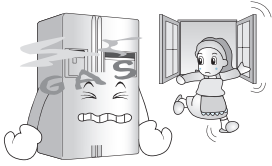

لا ترش الماء داخل الثلاجة أو خارجها ولا

تنظفها بالبنزين أو مخفف الطلاء.

فقد يؤدي تلف عزل الأجزاء الكهربائية إلى انقطاع

التيار الكهربائي أو نشوب حريق.

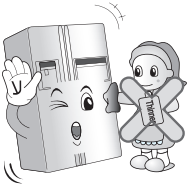

عند وجود أية رائحة غريبة أو دخان من الثلاجة،

افصل قابس التيار الكهربائي فوراً واتصل

بمركز الخدمة.

فقد يتسبب هذا في نشوب حريق.



لا تسمح لأي شخص سوى المهندس المتخصص

بفك الثلاجة أو إصلاحها أو تغييرها.

حيث قد يتسبب ذلك في صدمة كهربية أو نشوب حريق..

لا تستخدم الثلاجة لأغراض غير منزلية

(كتخزين الأدوية أو مواد الاختبار أو استخدامها على

سطح سفينة...الخ).

فقد تتسبب في مخاطر غير متوقعة مثل نشوب الحريق

أو الصعق الكهربائي أو تلف المواد المخزنة أو تفاعل كيميائي.

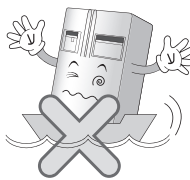
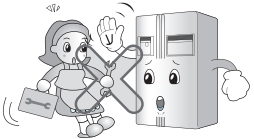

2. عند استخدام الثلاجة

عند التخلص من الثلاجة، انزع مواد التغليف من على بابها.
فقد تتسبب في اختناق الأطفال.



قم بتركيب الثلاجة على سطح صلب ومستوي.
فقد يؤدي تركيبها على سطح غير ثابت إلى الوفاة بسقوطها عند فتح الباب أو إغلاقه.

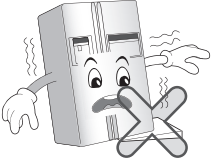

لا تضع يديك أو عصي معدنية في مخرج الهواء البارد أو غطاء أو قاعدة الثلاجة أو الشبكة المقاومة للحرارة (فتحة العادم) في المؤخرة.
حيث قد يتسبب ذلك في صدمة كهربية أو إصابة.

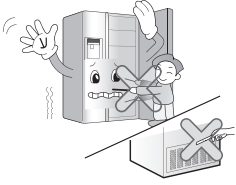

عندما تريد التخلص من الثلاجة يرجى الاتصال بمكتب التخلص من النفايات.

عندما تريد التخلص من نفايات كبيرة مثل الأجهزة المنزلية والأثاث، فمن الأفضل الاتصال بمكتب التخلص من النفايات.

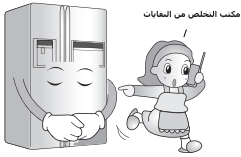

تنبيه ⚠️

يؤدي مخالفة هذا الأمر إلى إصابة أو تلف المنزل أو الأثاث.
يجب توخي الحذر دائما.

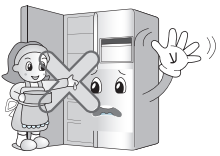

لا تلمس الطعام أو العلب في الفريزر وبيدك مبتلتان.
فقد يتسبب هذا في إصابة أنسجة الجسم.

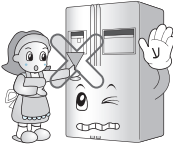

لا تضع ثلجا في كوبا كريستالي أو أدوات خزفية.
فقد تكسر الأكواب أو الأدوات الخزفية مما يتسبب في إصابة.

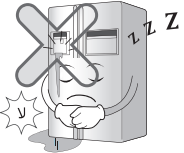

عند انقطاع التيار الكهربائي، أخرج الثلج من صندوق الثلج (للطراز الموجود به موزع الثلج)
فقد يؤدي انقطاع التيار الكهربائي لفترة طويلة إلى إذابة الثلج وتلف الأرضية. في حالة توقع انقطاع التيار الكهربائي لفترة طويلة، أخرج الثلج من صندوق الثلج

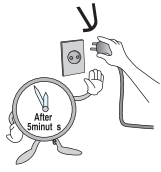

انتظر لمدة 5 دقائق أو أكثر عند إعادة توصيل القابس.

قد يؤدي ذلك إلى تعطل عمل الفريزر.



لا تضع زجاجة في الفريزر.

فقد تتجمد محتوياتها وتتسبب في الإصابة.



عند سحب قابس التيار الكهربائي لا تمسكه من السلك ولكن من نهايته.

حيث قد يتسبب ذلك في صدمة كهربية أو قطع التيار الكهربائي أو نشوب حريق.

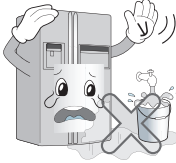

لا تضع الثلاجة في مكان رطب أو مكان به رذاذ ماء أو مطر.

فقد يؤدي تلف عزل الأجزاء الكهربائية إلى تسرب كهربائي.



لا تضع يديك في أسفل الثلاجة.

فقد يتسبب اللوح الحديدي الموجودة بقاع الثلاجة في إصابتك

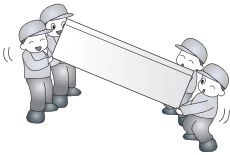

احمل الثلاجة من عمود المقبض الموجود أسفل المقدمة وأعلى المؤخرة.

وإلا فقد تنزلق يدك مما قد يعرضك للإصابة.

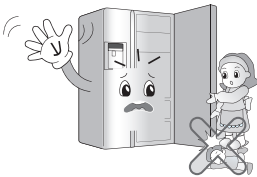

نظرا لأن فتح باب الثلاجة وإغلاقه قد يؤدي إلى إصابة الشخص الموجود بالقرب منه، فيجب توخي الحذر.

قد يؤدي فتح الباب وإغلاقه إلى أن تعلق القدم أو اليد في شقوق الباب أو أن يصاب الأطفال من الحافة الجانبية.



لا تضع أية حيوانات حية في الثلاجة

تحذير !

1. عند توصيل الطاقة

تجنب كبس أو ضغط كبل الطاقة في حالة دفع الثلاجة بعد سحب قابس الطاقة أثناء التركيب. عند تحريك جهازك بعيدا عن الحائط، انتبه حتى لا تتسبب في إتلاف كبل الطاقة. فيتسبب ذلك في نشوب حريق أو حدوث صدمة كهربائية.

تأكد من استخدام مصدر كهرباء خاص مؤرض ومناسب لقابس الطاقة. حتى تتجنب نشوب الحرائق.

في حالة تعرض كبل مصدر الطاقة للتلف، يتوجب استبداله من قبل الشركة المصنعة أو وكيل الخدمة لديها أو الشخص المؤهل لذلك لتجنب المخاطر.

2. عند استخدام الثلاجة

تجنب دخول الأطفال داخل الثلاجة. حتى لا يتسبب ذلك في تعريضهم للخطر في حالة دخولهم إلى الثلاجة.

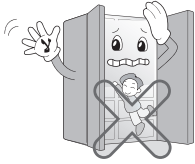

قد يتسبب فتح وإغلاق باب الثلاجة بقوة في إسقاط المواد الغذائية المخزنة في سلة الثلاجة بفعل الاصطدام ويتسبب ذلك في جرح القدم، لذلك يرجى الانتباه.

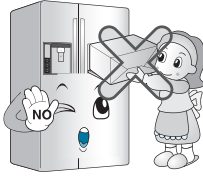

لا تضع أشياء ثقيلة فوق البار المنزلي. (يقتصر ذلك فقط على الطرز المزودة بالبار المنزلي) ربما تتسبب الأشياء التالفة في إيذاء الأفراد.

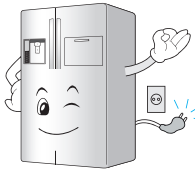

في حالة حدوث الرعد والبرق، أو عدم الاستخدام لفترة طويلة، انزع قابس الطاقة. هناك خطر حدوث صدمة كهربائية أو نشوب حريق.

تنبيه !

لا تدخل يديك داخل وعاء الثلج أو موزع الثلج. فقد يتسبب تشغيل صانع الثلج في حدوث إصابة.

لا تقم بإزالة غطاء صانع الثلج الآلي.

(يقتصر ذلك فقط على الطرز المزودة بصانع الثلج الآلي)

ربما يتسبب تشغيل المكونات الميكانيكية لصانع الثلج في إيذاء الأفراد.



لا تضع الطعام بشكل عشوائي داخل الثلاجة.

فربما يتسبب ذلك في سقوط الطعام وإيذاء الأفراد عند فتح أو إغلاق باب الثلاجة.

ليس المقصود من هذه الأجهزة استخدامها من قبل أشخاص (بما فيهم الأطفال) يعانون من ضعف القدرات الجسدية والحسية والعقلية أو عدم وجود الخبرة والمعرفة الكافية، ما لم يتم مراقبتهم أو توجيههم فيما يتعلق باستخدام الجهاز من جانب الشخص المسئول عن سلامتهم. يجب الإشراف على الأطفال لضمان عدم عبثهم بالجهاز.

تحذير 

تنبيه 

- ⚠ حافظ على فتحات التهوية، الموجودة في هيكل الجهاز أو المكونات المدمجة، خالية من العوائق.
- ⚠ لا تستخدم الأجهزة الميكانيكية أو الوسائل الأخرى لتسريع عملية إزالة الثلج، باستثناء تلك الموصى بها من قبل الشركة المصنعة.
- ⚠ لا تتسبب في إتلاف دائرة التبريد.
- ⚠ لا تستخدم الأجهزة الكهربائية داخل مقصورات تخزين الطعام الموجودة بالجهاز، باستثناء الأنواع الموصى بها من قبل الشركة المصنعة.
- ⚠ يتطلب غاز التبريد والعزل المستخدم في الجهاز إجراءات معينة للتخلص منه.
- ⚠ عند التخلص، يرجى استشارة وكيل الخدمة أو الشخص المؤهل لذلك.



يحتوي هذا الجهاز على كمية قليلة من غاز أيزوبيوتين (R600a)، وهو غاز طبيعي متوافق لدرجة عالية مع البيئة، ولكنه قابل للاشتعال كذلك. عند نقل وتركيب الجهاز، يجب توخي الحذر لضمان عدم إتلاف أجزاء دائرة التبريد. من الممكن أن يشتعل غاز التبريد المتدفق من الأنابيب أو يتسبب في إصابة العين. في حالة اكتشاف تسرب، تجنب أي مصادر للهب المكشوف أو المصادر المحتملة للاشتعال وقم بتهوية الغرفة التي يوجد بها الجهاز لعدة دقائق.

لتجنب اختلاط الغاز القابل للاشتعال بالهواء في حالة حدوث تسرب في دائرة التبريد، يعتمد حجم الغرفة التي يوجد بها الجهاز على كمية غاز التبريد المستخدمة. يجب أن يكون حجم الغرفة 1م² لكل 8ج من غاز التبريد R600a الموجود داخل الجهاز. نم توضيح كمية غاز التبريد في جهازك على لوحة التعريف داخل الجهاز. لا تقم أبدا بتشغيل أي جهاز في حالة وجود أي علامات على التلف. في حالة الشك، يرجى استشارة الموزع الذي تتبعه.

⚠️ خطر : خطر وقوع الطفل في الشرك .
قبل أن ترمي ثلاجتك أو جهاز التجميد القديم :
انزع الأبواب .

اترك الرفوف في مكانها حتى يجد الأطفال صعوبة في التسلق داخلها .
هذا الجهاز غير مصمم لتشغيله من قبل الأطفال أو كبار السن بدون إشراف .
الأطفال الصغار لا بد من الإشراف عليهم لكي لا يعبتون بالجهاز .

لا تخزن أو تستخدم الغازولين أو المواد القابلة للاشتعال أو السوائل سريعة التبخر قريباً
من هذا الجهاز أو غيره من الأجهزة .

في حالة حدوث الدائرة القصيرة فان الوصل بالسلك الأرضي يخفف احتمالات خطر
الصدمة الكهربائية بإيجاد وسيلة تهريب للتيار الكهربائي .
من أجل منع حدوث الصدمة الكهربائية يجب توصيل الجهاز بالسلك الأرضي .
الاستعمال غير السليم للسلك الأرضي يؤدي الى صدمة كهربائية . اتصل بالفني الكهربائي
المؤهل أو المسؤول عن الخدمات اذا لم تفهم تعليمات التوصيل الأرضي جيداً أو اذا كان لديك
أي شك بالتوصيلات الأرضية .

تحذير من وقوع الأطفال
في الشرك .

لا تخزن

التوصيل الأرضي

تعريف الأجزاء

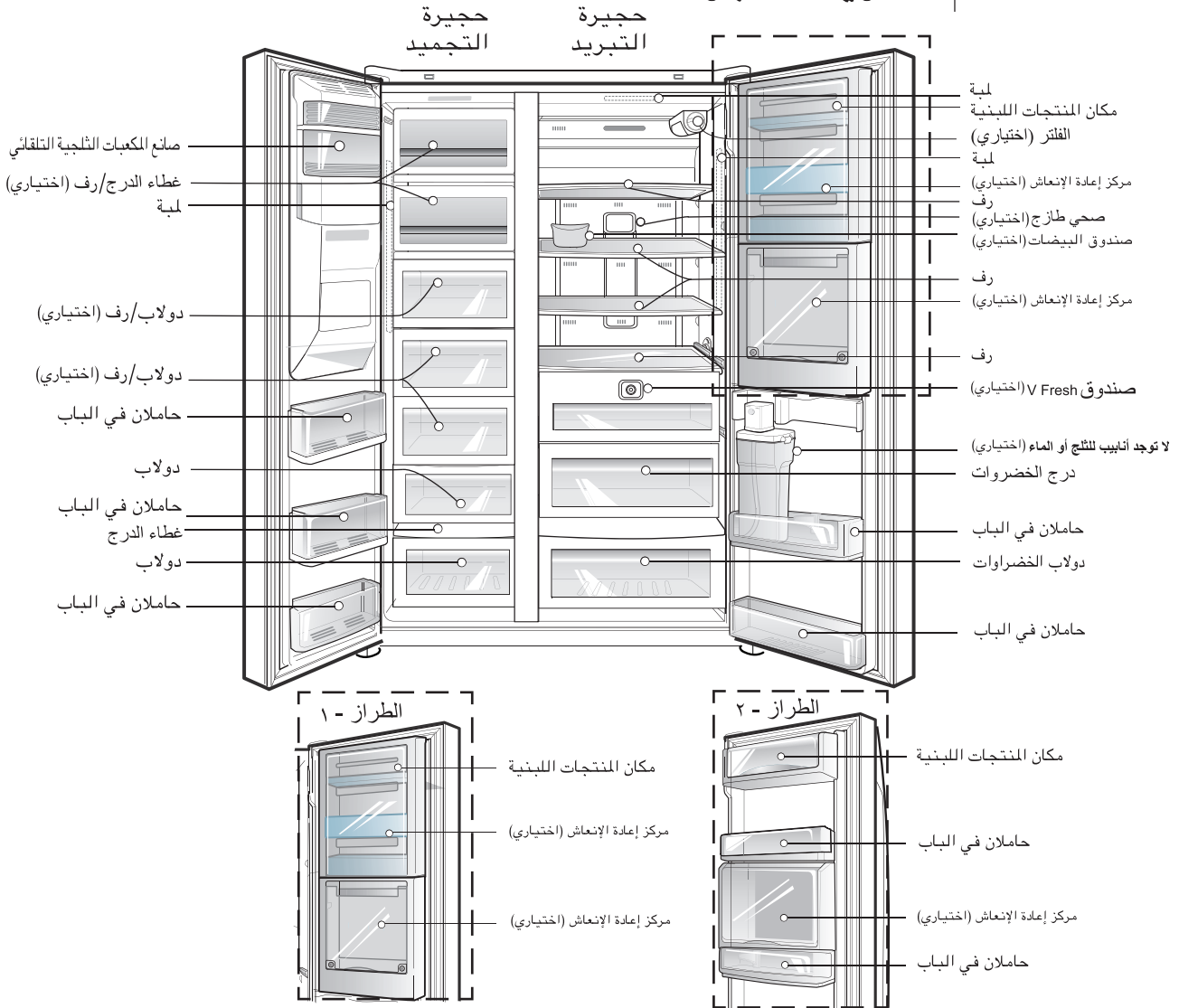

ملاحظة

• اذا وجدت ان بعض الأجزاء مفقودة في الجهاز، قد تجدها تستخدم في الموديلات الأخرى.

مكان التركيب

اختر موقعا جيدا

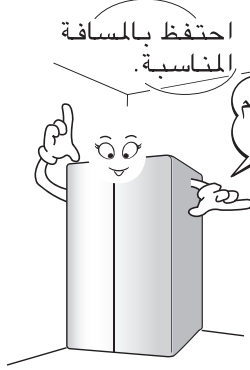

١. ضع الجهاز في مكان سهل التشغيل.

٢. تجنب عن تركيب الجهاز قريبا من مصادر الحرارة، أشعة الشمس المباشرة أو الرطوبة.

٣. لضمان تدوير الهواء بشكل صحيح حول الثلاجة والفريز، يرجى الاحتفاظ بمسافة كافية بين الحائط والثلاجة من الجانبين ومن الأعلى، والاحتفاظ بمسافة ٢ بوصة (٥ سم) على الأقل بين الثلاجة والحائط الخلفي.

٤. لتجنب الاهتزاز، لا بد من استواء الجهاز.

٥. لا تركيب الجهاز في مكان بارد أقل من ٥° م. هذا قد يؤدي الى التأثير على كفاءة الغسيل.

٦. هذا الجهاز مخصص للاستخدام المنزلي والاستخدامات المشابهة فقط مثل مطبخ الموظفين في المتاجر، والمكاتب وبيئات العمل الأخرى؛ البيوت الريفية ومن قبل العملاء في الفنادق، والنزل والبيئات السكنية المشابهة؛ وبيئات النوم وتقديم الطعام؛ وتطبيقات إعداد الطعام غير التجارية.

يحتوي هذا الجهاز علي سوائل (سائل تبريد وزيت تشحيم) وهو مصنوع من أجزاء ومواد قابلة لإعادة الاستخدام و/أو إعادة التدوير. يجب إرسال جميع المواد الهامة إلي مركز تجميع النفايات، ومن ثم يمكن إعادة استخدامها بعد إعادة تصنيعها (إعادة التدوير). للاستعادة، يُرجى الاتصال بالوكيل المحلي.

التخلص من الجهاز

طريقة تبديل فلتر تنقية الماء

(يقتصر فقط على الطراز المزود بفلتر داخلي.)

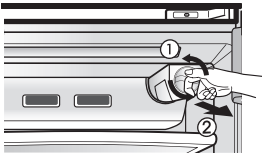

نظرا لأن الفلتر مركب على الجانب العلوي الأيمن من صندوق لمبة الثلاجة ويقوم بإزالة بقايا الكلور أو الروائح، يرجى استبدال الفلتر كل 6 أشهر.

١. قم بفك فلتر تنقية المياه.

- أدر الفلتر عكس اتجاه عقارب الساعة بمقدار 90 درجة لاستبداله.
① اسحب الفلتر إلى الأمام ②.

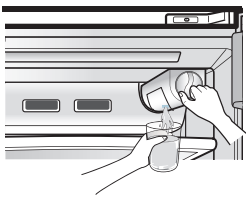

- نظرا لاحتمال سقوط الماء المتجمع في الفلتر، يرجى وضع إناء أكبر قليلا من حجم الفلتر تحت الفلتر عند القيام بفكه.

٢. أدخل الفلتر الجديد.

- قم بمحاذاة الفلتر وفقا للخط الموضح على صندوق التحكم ① ثم ادفعه باتجاه الداخل.

بعد التأكد من محاذاة الخط الموضح وخط القفل الموضح، أدر الفلتر باتجاه عقارب الساعة ②.

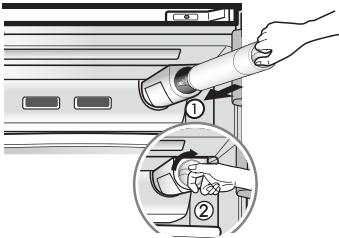

- في حالة تركيب الفلتر لأول مرة أو في حالة تبديل الفلتر، اضغط على زر الموزع مرة أخرى لصب الماء لمدة 3 دقائق (أو 1 لتر تقريبا) لإزالة أي هواء أو بقايا الكربون. (لا يشكل الكربون خطورة على الجسم البشري.)

لا توجد أنابيب للثلج أو الماء (ينطبق على بعض الطرازات فقط)

يمكنك استخدام وظائف صانع الثلج وموزع الماء الأوتوماتيكي دون الحاجة لتوصيل أنبوب ماء خارجي بالثلاجة. تستخدم الثلاجة خزان ماء داخلي موجود في باب الثلاجة لتزويد هذه الوظائف بالأماء.

الوظائف الأخرى

إزالة خزان الماء:

أدر قرص القفل إلى وضع "الفتح"، أما هو موضح في الشكل (1). ثم أمسك واسحب غطاء خزان الماء في اتجاه السهم الموجود بالأشكال رقم (2) لتحرير خزان الماء. يمكن رفع خزان الماء بحرص خارج سلة الباب لأغراض التعبئة والتنظيف.

لتعبئة خزان الماء:

ارفع الكلابات المثبتة على الجانبين لأعلى لفتح غطاء خزان الماء، ثم قم بتعبئة الخزان. صب الماء حتى تصل إلى علامة (3 لتر). عند امتلاء الخزان، أغلق غطاء الخزان وثبت الكلابات على الجانبين. يمكن تعبئة خزان الماء من خلال غطاء التعبئة القابل للإزالة الموجود على غطاء خزان الماء.

إعادة تريب خزان الماء:

ضع خزان الماء الممتلئ مرة أخرى في سلة الباب وقم بمحاذاة فومة الالتقاط مع صنوبر أنبوب الماء أما هو موضح في الشكل رقم (3). اضغط بإحكام على الخزان بحيث يتم تثبيت فومة التقاط الماء في الحنفية. الشكل رقم (4). ثم أدر قرص القفل إلى وضع "القفل". سيعمل موتور المضخة تلقائياً عند تنفيذ ذلك بحيث يطرد خط الماء أي هواء داخل الأنابيب.

عند استخدام زجاجة ماء

ملاحظة: إذا لم يتم إدخال الخزان بشكل صحيح في مكانه، سيتسرب الماء من فومة الالتقاط إلى سلة الباب. انتظر لمدة 15 ثانية بعد توزيع الماء قبل محاولة إزالة زجاجة الماء للتعبئة أو التنظيف.

ملاحظة

- عند تريب أو فك خزان الماء، احترس من استخدام القوة المفرطة حتى لا تتسبب في إتلاف خزان الماء.
- في حالة عدم وجود ماء في خزان الماء، لن تتمكن من استخدام وظيفتي صانع الثلج التلقائي وموزع الماء.
- يمكن أن يتسبب استخدام السوائل الأخرى بجانب الماء في حدوث مشأل في المضخة. عند انخفاض مستوى الماء في خزان الماء، ربما يصبح حجم مكعبات الثلج أصغر.
- من الجيد تنظيف خزان الماء قبل تعبئته بالأماء لأول مرة وتريبه في مكانه.
- لا تختلف طريقة استخدام الموزع وصانع الثلج عن طرازات الموزعات الشائعة الأخرى.
- لأن خزان الماء يمكن أن يكون ثقيلًا، لا تدع للأطفال فرصة لاستخدامه أو حمله، لاسيما باستخدام يد واحدة.
- حيث أن صانع الثلج يستخدم الماء من خزان الماء، ربما تسمع م ضخة الماء تعمل من 8 إلى 10 مرات في اليوم.

نزع الباب

خطر الصدمات الكهربائية

افصل قابس الثلاجة عن قبل التركيب .
إذا لم تفعل هذا، هذا قد يؤدي الى الموت أو الجرح الخطير.

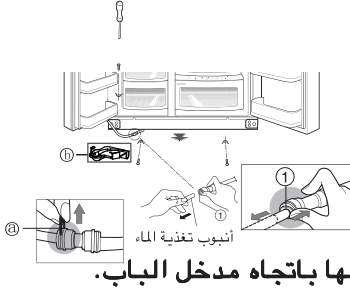

إذا كان مدخل الباب ضيقا جدا لنقل الثلاجة،
انزع باب جهاز الثلاجة ومرر الثلاجة حتى يكون جانبها باتجاه مدخل الباب.

انزع الغطاء الأسفل برفعه الى الأعلى وانزع المشبك ثم اسحب أنبوب إمداد الماء الى الأعلى بالضغط على المنطقة (١) المبينة في الشكل اليمين.

فك الغطاء السفلي
ثم أنبوب تغذية الماء

ملاحظة

- إذا كان طرف الأنبوب مشوها أو كاشطا ، اقطع هذا الجزء .

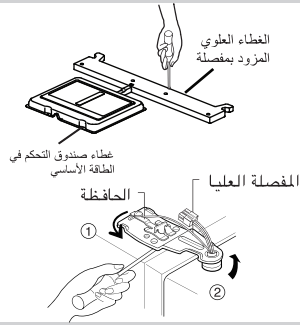

(١) إزالة الغطاء المزود بمفصلة، وغطاء صندوق التحكم في الطاقة الأساسي من خلال فك المسامير. افصل أسلاك التوصيل بالكامل باستثناء الخط الأرضي.

فك باب حجيرة التجميد

(٢) انزع الحافظة بتدويرها الى اتجاه معاكس عقرب الساعة (١) ثم رفع المفصل السفلي باتجاه (٢).

⚠️ عظيم الم

- عند نزع المفصل العلوي، احذر من عدم سقوط الباب الى الأمام.



(٣) انزع باب حجيرة التجميد برفعه الى الأعلى. في هذه الحالة، لا بد من رفع الباب بحيث يكفي سحب أنبوب تغذية الماء الى الخارج تماما.

ملاحظة

- حرّك باب حجيرة التبريد بمرور مدخل الباب وضعه الى الأسفل، لكن خذ عناية لكي لا يتضرر أنبوب تغذية الماء متضررا.

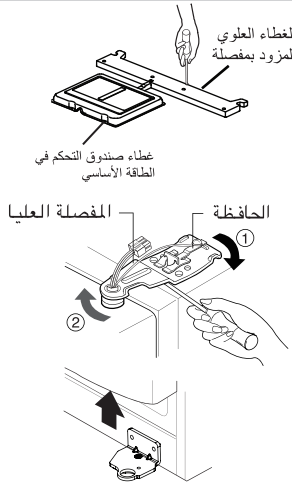

(١) إزالة الغطاء المزود بمفصلة، وغطاء صندوق التحكم في الطاقة الأساسي من خلال فك المسامير. افصل أسلاك التوصيل بالكامل باستثناء الخط الأرضي.

فك باب حجيرة التبريد

(٢) انزع الحافظة بتدويرها الى اتجاه عقرب الساعة (١) ثم انزع المفصل العلوي برفعه الى اتجاه (٢).

(٣) انزع باب حجيرة التبريد برفعه الى الأعلى.

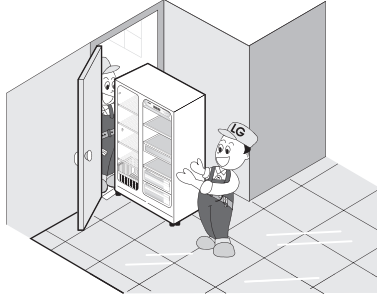

مرر جهاز الثلاجة حتى يكون جانبها باتجاه مدخل الباب كما هو مبين في الشكل اليميني.

تمرير جهاز الثلاجة

إعادة تجميع البابين

جمع البابين بالإجراءات العكسية لتفكيكهما بعد تمرير الثلاجة من خلال مدخل الباب.

تمرير جهاز الثلاجة

تركيب أنبوب تغذية الماء

- تشغيل صانع المكعبات الثلجية مطلوب لضغط الماء بـ ١٤٧ - ٨٣٤ kPa (١,٥ - ٨,٥ قوة كجم/سم مربع) (أي ، كوب الورقة السريعة التحضير (١٨٠ سي سي) يتم ملءه بالماء خلال ٣ ثوان).
- إذا لم يصل ضغط الماء الى درجة ١٤٧ kPa (١,٥ كجم/سم مربع) أو الأقل، من المطلوب شراء مضخة ضغط مستقلة لصنع المكعبات الثلجية التلقائي العادي وتقديم الماء البارد.
- اترك الطول الإجمالي من أنبوب تغذية الماء بأقل من ٨ مترا وخذ عناية لعدم لوي الأنبوب. إذا كان الأنبوب أكثر من ٨ مترا أو الأكثر، قد تحدث مشكلة في أنبوب تغذية الماء بسبب ضغط ماء التصريف.
- ركب أنبوب تغذية الماء في مكان خالي من الحرارة.

قبل التركيب

- * صل أنبوب تغذية الماء القابل للنقل.
- * راجع التعليمات حول تعليمات طقم مصفاة الماء.

تنبيه

- يجب استخدام مجموعات الخرطوم الجديدة المرفقة مع الجهاز ولا يجب إعادة استخدام مجموعات الخرطوم القديمة.

تنبيه

كيفية تعديل الارتفاع

إذا كان باب حجيرة التجميد أعلى من باب حجيرة التبريد

قم باستواء الباب بإدخال مفك برغى مسطح (نوع -) الى حمر برغى التسوية اليمين وتدويره في اتجاه السهم (↻).

إذا كان باب حجيرة التجميد أسفل من باب حجيرة التبريد

قم باستواء الباب بإدخال مفك برغى مسطح (نوع -) الى حمر برغى التسوية اليسار وتدويره في اتجاه السهم (↻).

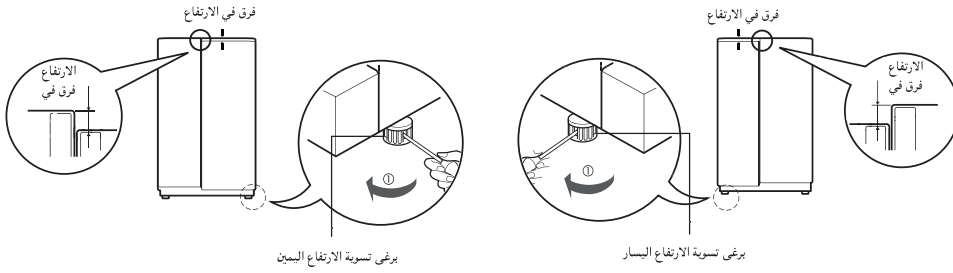

عند عدم توافق باب الفريزر مع طول باب الثلاجة

حتى في حالة تعذر توافق الطول باستخدام مسمار الضبط، فأدخل الشريحة الشفافة المرفق مع المنتج.

- أفضل الباب ذو الطول القصير، واستخدم مفك من نوع (+) لفك المسمار بالمفصلة السفلى أما هو موضح في الشكل (1)، ثم أدخل الشريحة الشفافة بين المفصلة السفلى والحامل السفلي، ثم ثبتها بالمسمار أما هو موضح في الشكل (2).
- أدخل شرائح شفافة إضافية آافية لمحاذاة الطول. (جمالي 4 شرائح مرفقة).

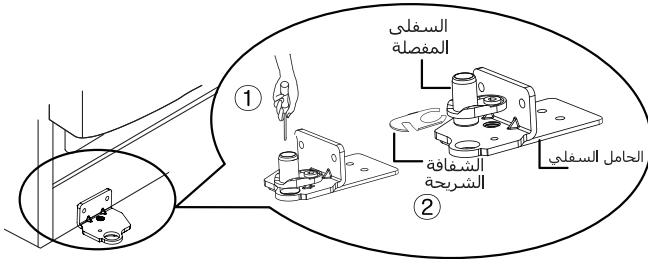

يمكنك إغلاق باب الثلاجة بلطف بوضع الجهة الأمامية الثلاجة أعلى من الجهة الخلفية من خلال ضبط برغى التسوية الارتفاع. إذا لم تغلق الباب كما ينبغي، قد تنخفض كفاءة الثلاجة.

بعد استواء ارتفاع البابين

الأمر التالية

1. امسح جميع الغبار المتراكم أثناء الشحن ونظف الجهاز تماما.
2. ركب التوابع مثل ركن المشروبات، غطاء صينية التبخير ... الخ في أماكن خاصة بها.
3. صل تيار الطاقة الكهربائية (أو القابس) الى مخرج التيار. لا تصل مع جهاز اخر الى نفس المخرج.
4. قبل تشغيل الجهاز لأول مرة، دع الجهاز يشتغل لمدة 2 - 3 ساعات. تأكد من سير الهواء البارد في حجيرة التجميد للتأكد من إجراء التبريد المناسب. جهازكم الآن مستعد للتشغيل.

البدء بالتشغيل

عند تركيب جهاز الثلاجة لأول مرة، اترك جهاز الثلاجة يعمل لمدة ٢ - ٣ ساعات لكي يحتفظ بدرجة حرارة التشغيل العادي قبل أن تحفظ الاطعمة الطازجة أو المجمدة.
إذا توقف جهاز الثلاجة عن العمل، انتظر لمدة ٥ دقائق قبل إعادة التشغيل.

كيفية ضبط درجة الحرارة والوظائف

الطراز - ١

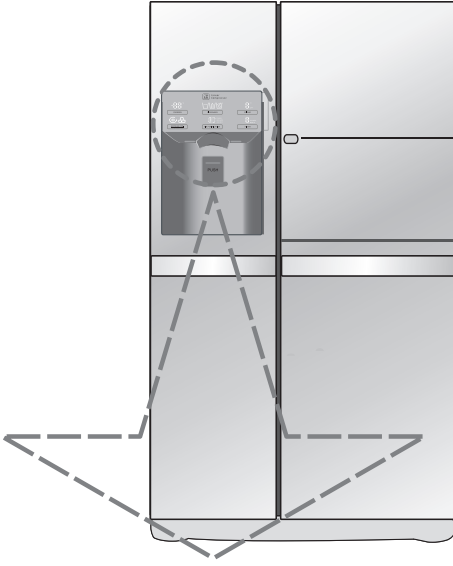

إعادة الإنعاش (تنطبق حسب الموديلات فقط)

لمبة الموزع
مخرج الماء/الثلج
زر دفع الموزع

الطراز - ٢

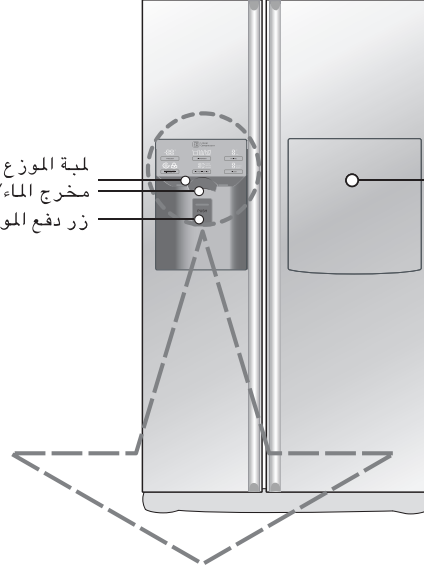

إعادة الإنعاش (تنطبق حسب الموديلات فقط)

اختياري	لوحة عرض الوظائف	اختياري	لوحة عرض الوظائف
الطراز - ١		الطراز - ٣	
الطراز - ٢		الطراز - ٤	

ملاحظة

• وموديلك قد لا يشمل كل خيار .

تستخدم هذه الوظيفة لتحويل العرض الى وضع توفير الطاقة حتى تفتح باب الثلاجة في المرة القادمة.

اضغط على زر FREEZER (حجيرة التجميد) وزر EXPRESS FRZ. (التجميد السريع) في نفس الوقت ثم ابق ضاغطا عليهما لمدة ٥ ثوان حتى تسمع صوت الرنين. وعندها تضاء جميع المؤشرات ثم تنتطفئ. وعند تشغيل وضع توفير الطاقة، يبقى العرض منطفئا حتى تفتح باب الثلاجة في المرة القادمة. ويضاء العرض عند فتح الباب أو الضغط على زر ويبقى مضاءا لمدة ٢٠ ثانية بعة فتح الباب في المرة الأخيرة أو الضغط على زر. ولإلغاء وضع توفير الطاقة، اضغط على زر FREEZER (حجيرة التجميد) وزر EXPRESS FRZ. (التجميد السريع) في نفس الوقت وابق ضاغطا عليهما لمدة ٥ ثوان حتى تسمع صوت الرنين. عند إغلاق الأبواب أو اختيار زر الإيقاف لمدة 20 ثانية، ستنخفض درجة سطوع شاشة العرض الرقمية، ويتم تفعيل وضع حفظ الطاقة. عندما يكون الباب مفتوحا أو يتم الضغط على الزر، ستزداد درجة سطوع شاشة العرض الرقمية.

بإمكانك ضبط درجة حرارة غرفة المجمد وغرفة الثلاجة

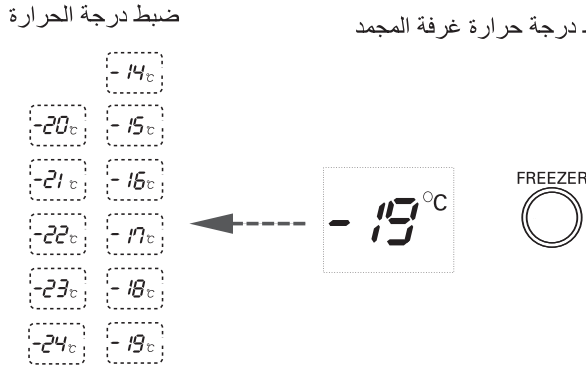

※ عند الضغط على الزر (FREEZER)، تتكرر عملية الضبط بالترتيب التالي (-19 درجة مئوية ← -20 درجة مئوية.. ← -24 درجة مئوية ← -15 درجة مئوية ← -19 درجة مئوية)

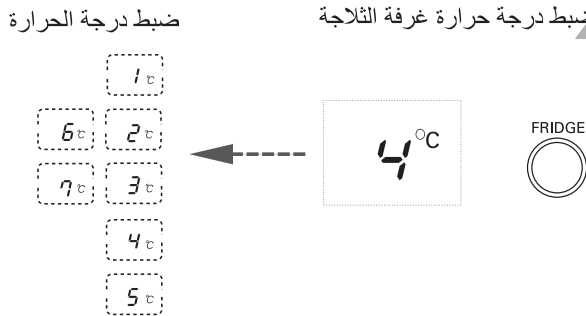

※ عند الضغط على الزر (FRIDGE)، تتكرر عملية الضبط بالترتيب التالي (4 درجة مئوية ←

5 درجة مئوية ← 6 درجة مئوية ← 7 درجة مئوية ← 1 درجة مئوية ... ← 4 درجة مئوية)

* درجة الحرارة الحقيقية داخل الجهاز تختلف حسب أحوال الأطعمة، لأن درجة الحرارة المشار إليها التي تم ضبطها هي درجة حرارة يهدفها الجهاز، وليست درجة الحرارة الحقيقية داخل الجهاز.

* وظيفة التبريد ضعيف في بداية التشغيل. يرجى ضبط درجة الحرارة كما هو مذكور أعلاه بعد استخدام الجهاز لمدة ٢ - ٣ أيام على الأقل.

كيفية ضبط درجة الحرارة في حجيرة التجميد

كيفية ضبط درجة الحرارة في حجيرة التبريد

يرجى اختيار هذه الوظيفة للتجميد السريع.



تشغيل إيقاف التشغيل

EXPRESS FRZ.



■ يتكرر "التشغيل" و "إيقاف التشغيل" عند الضغط على الزر (EXPRESS FRZ).

■ تظل صورة السهم في وضع "التشغيل" عند تحديد "تشغيل" وضع التبريد الخاص.

■ إذا كان التجميد السريع في وضع "تشغيل"، اضغط

على الزر مرة أخرى لإيقاف التشغيل، وإلا سيتم إيقاف وظيفة التجميد السريع بعد فترة من الوقت بشكل تلقائي بعد الاكتمال.

يوقف هذا الزر تشغيل الزر المختلف.

■ يتكرر القفل أو التحرير عند الضغط على الزر لأكثر من 3 ثواني.

■ عند استخدامك للزر (CHILD LOCK 3SECS)، لا يمكنك استخدام أي زر

آخر، حتى تقوم بفتح الوحدة. عند ضغطك

على الزر الآخر عندما تكون الوحدة مقفلة سيومض

() 3 مرات لتنبيهك بحالة القفل الحالية.

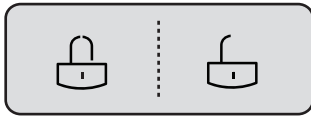

قفل فتح

CHILD LOCK 3SECS



تشغيل

■ تظل علامة السهم في حالة التشغيل طوال الوقت.

إذا كنت تحتاج إلى تنظيف الهواء يرجى تحديد هذه الوظيفة.

■ عند تحديد تنقية الهواء، يدور () 3 مرات ويظهر

في حالة "تشغيل".

■ قم بإعادة تحديد هذا الزر، يدور ()

3 مرات ويظهر في حالة (POWER).

HYGIENE FRESH



■ قم بإعادة تحديد هذا الزر وسوف يظهر في حالة "إيقاف التشغيل".

■ بعد "إيقاف تشغيل" منظف الهواء، افتح الباب فيتم تشغيل اللمبة المجاورة للمنظف.

■ بعد الاستخدام الطبيعي لمدة عام، تظهر (REPLACE HOLD 5SECS) للإشارة إلى أن المنظف في حاجة إلى استبدال.

■ يمكن للعملاء استبداله وفقا لاحتياجاتهم الشخصية.

■ بعد استبدال المنظف أو في حالة عدم الحاجة إلى الاستبدال، اضغط بشكل مستمر على زر

(PURE N FRESH) لأكثر من 5 ثواني، يبدأ مؤشر المؤقت مرة أخرى ويتم إيقاف تشغيل وسيلة التذكير.

■ لا يمكن استخدام الماء لتنظيف الفلتر لأنها من الممكن أن تؤثر على الفعالية.

■ في حالة تخطي التشغيل للوقت المحدد، ربما يؤثر ذلك على وظيفة التعقيم وإزالة الروائح.

تنبيه

اختيار استخدام الموزع

يمكنك اختيار الماء أو الثلج.

* يرجى اختيار الماء، والشراشع من الثلج و المكعبات الثلجية بالضغط على زر ٢٨ ط ١ كما تريد.

* يرجى الضغط على زر الدفع بلطف بإمساك الكوب ودفعه.

• الحدود مبينة في الوظيفة المختارة.

• ينطلق صوت « تآك ! » بعد مرور ٥ ثوان بعد خروج الثلج.

• المراجعة: يرجى الانتظار لمدة ٢-٣ ثوان من أجل إخراج الشراشع من الثلج أو قطرات الماء عند إخراج الكوب بالضغط على الشراشع من الثلج بعد إخراج الثلج أو الماء.



DISPENSER

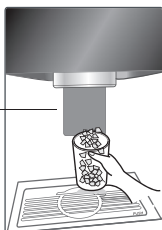

هذا يشير الى أن مخرج الثلج مغلق.

يبرد الماء عند حفظه في خزان الماء بحجيرة المجمد (الفريزر)، ثم يتم إرساله إلى وحدة التوزيع. يتم صنع الثلج في وحدة صانع الثلج التلقائية، ثم يتم إرساله إلى وحدة التوزيع ليتم تقسيمه إلى ثلج مجروش وثلج مكعبات.

كيفية توريد الثلج/الماء البارد

ملاحظة

- من الأمر العادي أن الماء ليس باردا جدا في البداية. إذا أردت الماء الأبرد ، اضف الثلج في الزجاج.

- اختر واحد من الثلج المكسور ، الماء ، والمكعبات الثلجية واضغط على زر الدفع بلطف بواسطة زجاج أو وعاء آخر.

كيفية استخدام الموزع

الماء	المكعبات الثلجية	الثلج المكسور
يضاء مؤشر الماء بالضغط على زر الاختيار.	يضاء مؤشر المكعبات الثلجية بالضغط على زر الاختيار.	يضاء مؤشر الثلج المكسور بالضغط على زر الاختيار.
• يخرج الماء بالضغط على زر الدفع بواسطة زجاج.	• تخرج المكعبات الثلجية بالضغط على زر الدفع بواسطة زجاج.	• يخرج الثلج المكسور بالضغط على زر الدفع بواسطة زجاج.

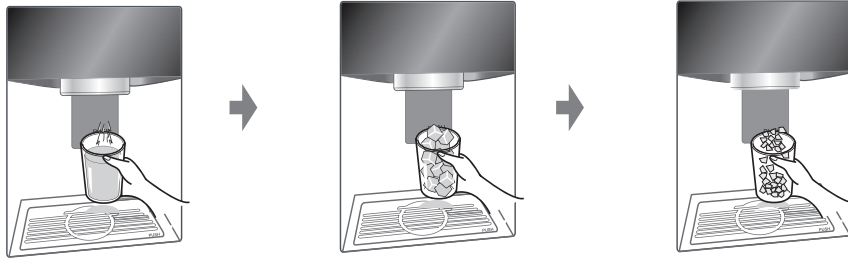

- يوجد مصباح لمؤشر الاستبدال مخصص لخرطوشة فلتر الماء على الموزع.
- يجب استبدال فلتر الماء كل ستة شهور.
- يضيء مصباح الفلتر كوسيلة لتذكيرك بموعد استبدال الفلتر.
- بعد استبدال الفلتر، اضغط بشكل مستمر على زر الفلتر لأكثر من 3 ثواني لإعادة ضبط المؤشر.
- يرجى الاتصال بمركز الخدمة المحلي في حالة الحاجة إلى استبدال الفلتر.

وظيفة عرض حالة الفلتر (دورة استبدال الفلتر) (اختيارية)

FILTER



الوظائف الأخرى

منبه فتح الباب.

- يتم إصدار أصوات تنبيهه 3 مرات على فترة 30 ثانية في حالة مرور دقيقة وباب الثلاجة أو باب البارد مفتوح أو مغلق تماماً.
- يرجى الاتصال بمركز الخدمات المحلي في حالة انطلاق صفارة الإنذار باستمرار بعد إغلاق الباب.

وظيفة التشخيص (فحص خلل)

- * وظيفة التشخيص تفحص أوتوماتيكيا خللا عند حدوث خلل في الجهاز أثناء استخدام جهاز الثلاجة.
- * إذا حدث خلل في الجهاز، لا يعمل الجهاز بالرغم من الضغط على أي زر ولا تعرض المؤشرات العادية. في هذه الحالة، لا تطفأ الطاقة واتصل بمركز الخدمات المحلي فوراً. إذا كان الوقت الطويل مطلوباً للفني الخاص بالخدمات لاكتشاف الخلل، اطفأ الطاقة الكهربائية.

قطع الثلج ملتصقة مع بعضها

- عند التصاق قطع الثلج مع بعضها اخرجها من صندوق حفظ المكعبات الثلجية وكسرها قطعاً صغيرة ثم ضعها مرة أخرى في صندوق الحفظ. وارم قطع الثلج غير القابلة للكسر.
- عند صنع صانع الثلج الأوتوماتيكي قطعاً صغيرة جداً أو متلاصقة فإن كمية الماء المزود بها يجب تعديلها. وفي هذه الحالة اتصل بمركز الخدمات. !ظ اذا لم تستخدم الثلج باستمرار فإنه قد يلتصق مع بعضه.

في حالة انقطاع التيار الكهربائي

- قد يتحول الثلج الى الماء ويتساقط في حجرة التجميد. في هذه الحالة انزع صندوق حفظ الثلج وارم الثلج ثم جفّف الصندوق وأعدّه الى مكانه. بعد عودة التيار الكهربائي يتم اختيار الكسرات الثلجية أوتوماتيكيا.

في حالة تركيب الثلاجة الجديد

- عند تركيب الثلاجة تحتاج الى حوالي ١٢ ساعة لتكوين الثلج في حجرة التجميد.

عندما لا يعمل
صانع الثلج
الأوتوماتيكي

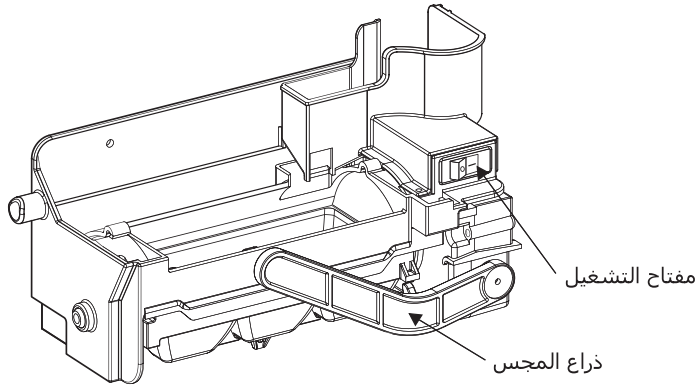

- بواسطة صانع الثلج ، يمكنك صنع ٨ مكعبات ثلجية في أي وقت تلقائياً، و ٨٠ مكعباً ثلجياً تقريباً في اليوم. ولكن هذه الكميات قد تختلف وفقاً للحالات المعنية. وعلى سبيل المثال، مدة فتح الباب ومرات لفتح الباب.
- تتوقف عمليات صنع الثلج تلقائياً عند امتلاء صندوق حفظ الثلج بالمكعبات الثلجية.
- إذا لم تستخدم وظيفة صنع الثلج التلقائي ، اضبط مفتاح اختيار صانع الثلج على وضع الإيقاف أو اضبطه على وضع التشغيل لإعادة الاستخدام. ملاحظة : تتوفر وظيفة الاختيار اليدوي في بعض الموديلات فقط.

ملاحظة

- من الأمر العادي أن الضجيج يحدث عند سقوط المكعبات الثلجية عند الصنع إلى صندوق حفظ الثلج.

تحذير !

- لا تدخل يديك داخل وعاء الثلج أو موزع الثلج . يمكن أن يتسبب ذلك في الإصابة.
- لا يجب فك أو محاولة إصلاح صانع الثلج إلا من قبل فني مؤهل.

مقصورة المجمد

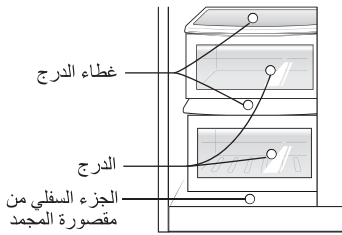

عند الحاجة إلى وضع كمية كبيرة من الطعام في مقصورة المجمد.

- يمكن إخراج درج مقصورة المجمد ويمكن تخزين الطعام مباشرة على غطاء الدرج وفي أسفل مقصورة المجمد.

- توفر مقصورة المجمد رف سلكي بشكل افتراضي لزيادة القدرة على تخزين الطعام. كما أن الدرج متوافر لتحقيق الاستخدام المناسب للحوم الرطبة أو الأطعمة نصف السائلة.

غطاء صانع الثلج

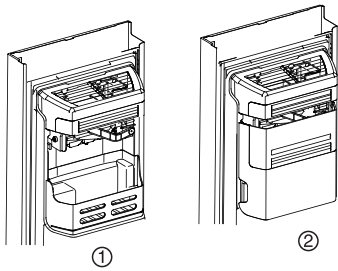

- عند استخدام صانع الثلج، يرجى إزالة الغطاء من الباب والاحتفاظ به في سلة الباب أو في مكان آخر.

- في حالة عدم استخدام صانع الثلج، يرجى وضع الغطاء وإيقاف تشغيل صانع الثلج عن طريق المفتاح، ثم قم بإزالة آلة الثلج الموجود في وعاء الثلج .

بعد تركيب الثلاجة لأول مرة ، ارم الثلج المتكون (حوالي عشرين قطعة) والماء (حوالي سبع كاسات) فور التركيب.

أوك المكعبات الثلجية والماء قد تحتوي على شوائب أو رائحة كريهة قادمة من أنبوب الماء وصندوق تغذية الماء. هذه العملية ضرورية عندما لا تستخدم الثلاجة لمدة طويلة أيضا.

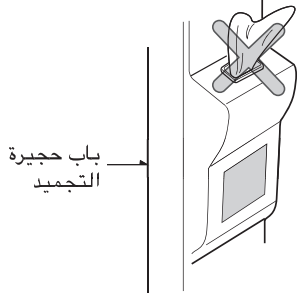

جب إبعاد الأطفال عن الموزع.

لأنهم قد يتلفون زر التشغيل أو تنزيل الثلج أو الماء.

حاذر من أن تغلق المواد الغذائية ممر الثلج.

إذا وضعت المواد الغذائية عند مدخل ممر الثلج، فلن يخرج الثلج. ممر الثلج قد يتغطى أيضا بمسحوق الثلج عند استخدام الكسرات الثلجية. في هذه الحالة، انزع كمية الثلج المتراكمة.

لا تحفظ علب المشروبات أو الأطعمة الأخرى في حجيرة حفظ الثلج من أجل التبريد السريع.

هذا الأمر قد يؤدي الى إحداث ضرر في صانع الثلج الاوتوماتيكي.

لا تستخدم كاسات الكريستال الرقيقة لجمع الثلج.

مثل هذه الكاسات أو الأوعية قد تنكسر.

ضع الثلج في كوب قبل ملأ الماء أو المرطبات الأخرى.

قد يتطرحش الماء اذا إضيف الثلج الى أي سائل في الكوب.

لا تلمس باليد أو أداة أو جهاز في مخرج الثلج.

الأمر قد يؤدي الى إحداث جرح في اليد أو كسر بعض الأجزاء.

لا تنزع غطاء صانع الثلج.

أحيانا ساوي السطح حتى يمتلئ صندوق حفظ الثلج بالثلج جيدا.

يتراكم الثلج عادة فوق بعضه في صندوق حفظ الثلج فقد يعتقد صانع الثلج أن الصندوق قد امتلأ فيتوقف عن عمل الثلج.

أذا نزل قطع الثلج الملونة فاتصل فورا بمركز الخدمات ووقف الجهاز عن العمل.

لا تستخدم كاسات ضيقة أو عميقة.

قد يتراكم الثلج ويسد مخرج الثلج وتلف الثلاجة.

احتفظ بمسافة مناسبة بين الكاس ومخرج الثلج.

الكاس القريب جدا من المخرج قد يعيق خروج الثلج.

مركز المرطبات (اختياري لبعض الموديلات فقط)



1. اضغط واستمر في الضغط على الجزء الأيسر من وحدة حافظ الطعام حتى تسمع صوت نقر.
- مع مساحة التخزين الفسيحة يمكنك تخزين المزيد من الطعام.

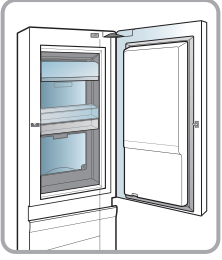

- مع مساحة التخزين الفسيحة يمكنك تخزين أنواع متعددة من الطعام.

كيفية استخدام
البار المنزلي
(الطراز - ١)

مركز إعادة الإنعاش (اختياري لبعض الموديلات فقط)



1. اضغط على الجزء العلوي الأوسط من البار المنزلي حتى تسمع صوت "نقرة".

- يمكنك توفير الكهرباء لأنك لن تحتاج إلى فتح باب الثلاجة.
- وحيث أن مصابيح الباب الخاصة بالثلاجة والفريرز تتم إضافتها حتى عند فتح باب البار المنزلي فقط، يمكنك إخراج الطعام الذي تريده بسهولة بسهولة.
- وعند إغلاق البار المنزلي، اضغط حتى تسمع صوت "نقرة".

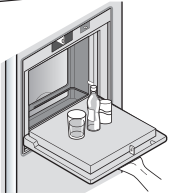

2. افتح الباب واستخدمه لوحة داعمة.
- ضع المشروبات أو الطعام على اللوحة الداعمة لسهولة الاستخدام.



1. لا تستخدم الثلاجة في حلاية نزع غطاء البار المنزلي الداخلي.
- في حلاية نزع الغطاء فإن وظيفة البار المنزلي لا تعمل.

2. إنتبه لعدم الضغط على اللوحة الداعمة للبار المنزلي حتى لا يتسبب ذلك في تلفها.

- إذا قمت بإمالة أو الضغط على اللوحة الداعمة بذراعك، يمكن أن يتسبب ذلك في تلفها.

- لا تستخدم اللوحة الداعمة ألوحه قطع ولا تستخدم الأدوات الحادة على اللوحة الداعمة حتى لا تتعرض لأي خدوش.

- عندما تكون اللوحة الداعمة مبللة بسائل غريب مثل العصير فقد لا تعمل بالشكل الملائم.

- وفي حلاية ابتلال جزء التغليف بسائل غريب مثل العصير، قم بمسح هذا الجزء بشكل منتظم.

- لا تضع أبدا الأشياء الثقيلة فوق باب مركز المرطبات أو تسمح للأطفال بالتعلق به.

- حيث يمكن أن يتسبب ذلك ليس فقط في إتلاف الباب، ولكن من الممكن أن يتسبب كذلك في إصابة الأطفال.



طريقة استخدام
البار المنزلي
(الطراز - ٢)

تحذير

حامل القوارير



يمكنك تخزين طبق جانبي أو الطعام المُبرد على الرف مع وجود مساحات كافية فيما بين الأوعية.

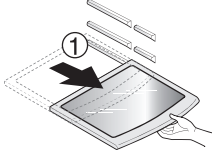

1. أمسك بالجزء الأمامي من الرف واسحبه للخارج حتى تتم إعاقته عن طريق جزء التعليق.

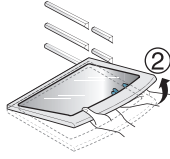

2. إذا لم يعد بإمكانك جذب الرف، إرفعه لأعلى قليلاً.

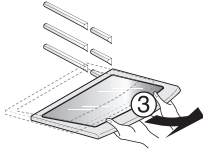

3. ومع الإمساك بالرف قليلاً، قم بإمالة الرف لجذبه للخارج.

قسم النجمتين (ينطبق على بعض الموديلات فقط)

يقصد بقسم النجمتين أنه يتم التخزين في درجة حرارة - 12مئوية غلى - 18
مئوية
تخزين الأطعمة في الفريزر لأوقات قصيرة.

طريقة الاستخدام

طريقة الفك

سلة الفريزر (قسم
النجمتين)

لمبة المؤشر (المجمد/الثلاجة)

عند تشغيل المؤشر في الثلاجة

- عند فتح باب المجمد/الثلاجة، ستضيء لمبة المؤشر المدمجة.

* ستضيء لمبة المؤشر عند فتح باب المجمد/الثلاجة أو البارد المنزلي.

* يمكن استخدام لمبة المؤشر بشكل شبه دائم.

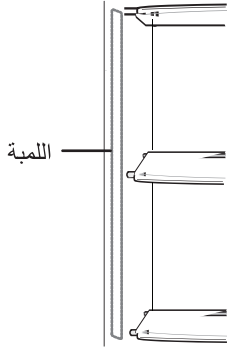

صحي طازج (ينطبق على بعض الطرز فقط)

■ وحدة تنقية الهواء مثبتة بالفعل على حائط الثلاجة، لذلك لا توجد حاجة إلى تركيبها.

يرجى استخدام الحاويات ذات الأغشية المحكمة عند لوضع الأطعمة الحارة. وإلا ستمتص الأطعمة الأخرى رائحتها.

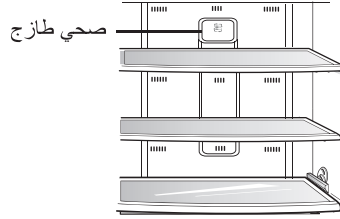

طريقة استخدام
وحدة تنقية الهواء

■ أمسك صندوق تنقية الهواء، وقم بإدارته عكس اتجاه عقارب الساعة 15 درجة تقريبا كما هو موضح في (أ).

■ انزع وحدة تنقية الهواء من الصندوق.

■ ضع وحدة تنقية الهواء الجديدة داخل الصندوق كما هو موضح في الصورة (ب). (لاحظ اتجاه التركيب).

■ ضع الوحدة كما هو موضح في الصورة (ج)، أدخلها وقم بإدارتها باتجاه عقارب الساعة حتى تسمع صوت نقرة وتتم عملية التركيب.

فك وتركيب وحدة
تنقية الهواء

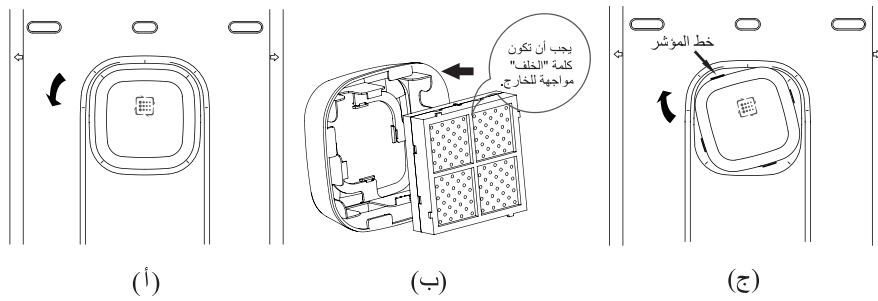

■ في حالة ظهور "REPLACE HOLD 3SECS" على الشاشة، يرجى الاتصال بمركز الخدمة المحلي.

■ لا تضع أصابعك أو أي أجسام خارجية داخل مروحة الفلتر لتجنب الإصابة أو التحرك المفاجئ بغير قصد.

تنبيه !

تحذير !

حامل القوارير (ينطبق على بعض الطرز فقط)

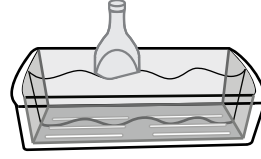

يمكنك حفظ الزجاجات على جوانبها بحامل القوارير هذا .

ضبط حامل القوارير

صندوق البيض (ينطبق على بعض الطرز فقط)

يمكنك نقل صندوق البيض الى أي مكان تريده.

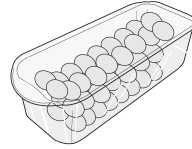

تنبيه !

- لا تستخدم صندوق البيض كصندوق حفظ الثلج. لأن هذا الصندوق قد ينكسر.
- لا تحفظ صناديق البيضات في حجيرة التجميد أو حجيرة الحفظ الطازج.

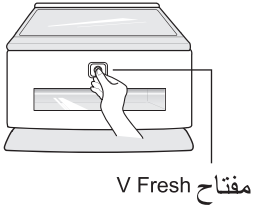

صندوق V Fresh (ينطبق على بعض الطرز فقط)

- درج التلاجة مخصص لتخزين الخضروات أو اللحوم.
- اضغط على مفتاح V Fresh لعدة مرات ويمكن الاحتفاظ بلاط عام طازجا لفترة أطول.

مزبل الروائح الكريهة (اختياري لبعض الموديلات فقط)

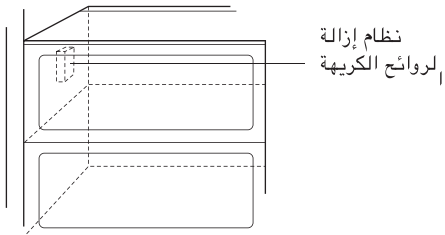

هذا النظام يمتص الروائح الكريهة الشديدة بفعالية باستخدام الحفازة البصرية. هذا النظام غير ضار لحفظ الأطعمة.

مواقع الأطعمة

(راجع تعريف الأجزاء)

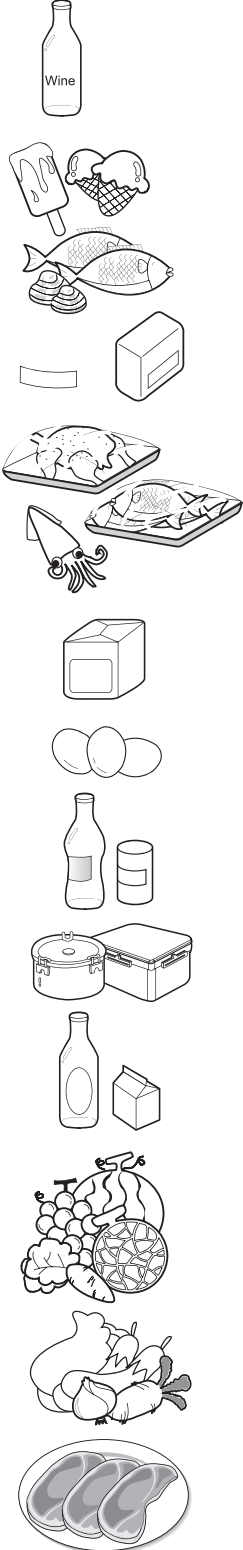

يستخدم في حفظ القوارير.

يستخدم في حفظ الأطعمة المجمدة المختلفة مثل اللحم،
والسمك، الأيسكريم، والمأكولات الخفيفة المجمدة... الخ.

- يستخدم في حفظ العلب الصغيرة من الأطعمة المجمدة.
- تزداد درجة الحرارة هنا بسهولة حسب مرات فتح الباب.
فلا تحفظ الأطعمة لمدة طويلة والايسكريم.

- يستخدم في حفظ اللحم، والسمك، والدجاج ... الخ بعد لفها
برقيقة معدنية.
- يستخدم لحفظ الأطعمة المجففة.

تستخدم في حفظ المنتجات اللبنية مثل الزبد والجبن ... الخ.

ضع صندوق البيض في موقع مناسب في حجيرة التبريد.

يستخدم في حفظ الأطعمة التي تستخدمها كثيرا مثل
المشروبات ... الخ.يستخدم في حفظ الأطباق الجانبية أو الأطعمة الأخرى على
مسافة مناسبة.يستخدم في العلب الصغيرة أو المشروبات مثل الحليب ،
العصير، والبيير ... الخ.

يستخدم في حفظ الخضراوات أو الفواكه.

نستخدم في حفظ الخضراوات والفواكه واللحم الذي تريد
إذابته، والسمك الطازج ... الخ عن ضبط مفتاح التحويل
حسب حاجتك.

تأكد من وضع مفتاح التحويل قبل حفظ الأطعمة.

حامل القوارير

رف في حجيرة التجميد

حامل في باب حجيرة
التجميددولاب في حجيرة
التجميدزاوية حفظ المنتجات
اللبنية

صندوق البيض

مركز حفظ المشروبات

رف في حجيرة التبريد

حامل في باب حجيرة
التبريد

دولاب الخضراوات

زاوية التحويل بين دولاب
الخضراوات/دولاب اللحم

تخزين الأطعمة

- ضع الأطعمة الطازجة في الثلاجة ، كيفية تجميد الأطعمة وإذابة الجليد عنها هو عامل مهم في المحافظة على نكهة الأطعمة وجودتها .
- لا تخزن الأطعمة التي تفسد بسهولة على درجات منخفضة ، مثل الموز والأناناس والبطيخ .
- اترك الأكل الساخن يبرد قبل وضعه في الثلاجة . إذ أن وضعه ساخنا قد يتسبب في فساد المأكولات الأخرى بالثلاجة وفي زيادة استهلاك الكهرباء .
- يراعى عند تخزين الأطعمة بالثلاجة لفها بورق فينيل أو وضعها في أنية بغطاء . فمن شأن ذلك منع الرطوبة من التبخر والمساعدة في اختفاظ الطعام بطعمه وفائدته الغذائية .
- لا تسد فتحات الهواء بالأطعمة. إذ ان دوران الهواء المبرد من شأنه المحافظة على انتظام درجة برودة الثلاجة.
- تجنب فتح باب الثلاجة بشكل متكرر . فإن من شأن ذلك دخول الهواء الساخن للثلاجة ورفع درجة حرارتها .
- لا تحفظ كمية كثيرة جدا من الأطعمة في حامل الباب لأن الأطعمة قد تعيق الرفوف الداخلية بحيث لا يتغلق باب الثلاجة بإحكام.

- لا تضع القوارير داخل حجرة الفريزر ، فقد تنكسر عند تجمدها.
- لا تجمد الأطعمة التي سبق وأذيب جمدها. إذ أن ذلك يتسبب في فقدانها لطعمها وفائدتها الغذائية.
- عند تخزين الأطعمة المجمدة مثل الأيسكريم لمدة طويلة ، ضعها على رف حجرة التجميد وليس على حامل باب حجرة التجميد.
- لا تلامس الأطعمة والأوعية (على الأخص الأوعية المعدنية) المحفوظة في حجرة التجميد باليد الملمة ولا تحفظ نوعا من الزجاجات.

حجيرة التجميد

تنبيه

- قد توذي بالصقيع وتتجمد الزجاجات حتى تنكسر بسهولة والأمر قد يؤدي الى إصابتك بضرر .

حجيرة التبريد

- تجنب وضع أطعمة رطبة في أمكنة عميقة داخل رفوف حجيرة التبريد، فقد تتجمد عند تلامسها المباشر مع الهواء المبرد.
- نظّف دائما الأطعمة قبل وضعها في الثلاجة . يجب غسل الخضار والفاكهة ومسحها وكذلك مسح الأطعمة المعلبة منعا لفساد ما يجاورها من مأكولات في حجيرة التبريد.
- عند وضع البيض في حامل التخزين تأكد من أنها طازجة وضعها دوما في وضع عمودي حتى تبقى طازجة لفترة أطول.

ملاحظة

- إذا ركبت جهاز الثلاجة في مكان حار ورطب، أو فتحت بابها كثيرا أو حفظت كمية كثيرة من الخضراوات في الثلاجة، الأمر قد يؤدي الى تكوين نداوة داخل الثلاجة لا تسبب في ضعف الكفاءة للثلاجة. ازل الندوة بقطعة من القماش النظيف بعناية.

كيفية تفكيك الأجزاء

ملاحظة

- تفكيك الأجزاء يتم بعكس عملية تتابع التركيب.
- تأكد من فصل قابس التيار الكهربائي من مخرج التيار الجداري قبل التفكيك والتركيب. لا تستخدم القوة الشديدة لتفكيك الأجزاء لأنها قد تتلفها.

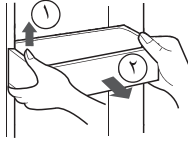

ارفع حامل الباب باتجاه (١) ممسكا بالجانبين واسحبه الى الخارج باتجاه (٢).

حامل الباب
والمسند

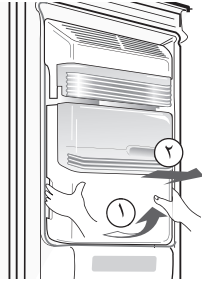

امسك صندوق حفظ الثلج كما هو مبين في الشكل الأيمن واسحبه الى الخارج في الاتجاه (٢) بينما ترفعه قليلا بخفة في الاتجاه (١).

صندوق حفظ الثلج

- لا تفك صندوق تخزين الثلج إلا عند الضرورة.
- استخدم كلتا يديك لإزالة صندوق الثلج لتجنب سقوطه.

بعد استخدام
الموزع

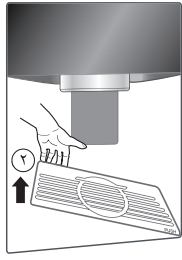
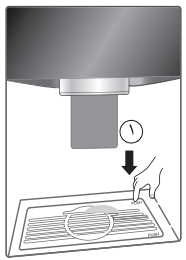

عبوة تجميع الماء غير مزودة بخاصية التصريف الذاتي. ويجب تنظيفها بصورة دورية.

انزع أولاً غطاء عبوة تجميع الماء. اضغط على الغطاء عند علامة (ادفع) (1) لرفع غطاء عبوة تجميع الماء. انزع غطاء عبوة تجميع الماء كما هو موضح في الصورة (2).



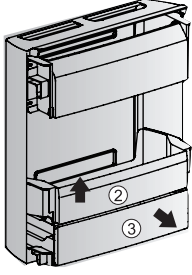

- بعد الإزالة، ارفع ② وأخرج ③ من حافظ الطعام.

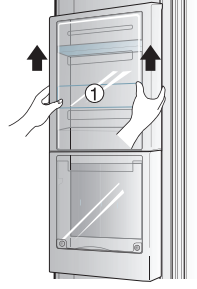

- ارفع حافظ الطعام ① لأعلى وقم بإزالته من الباب.

فك حافظ الطعام (الطراز - ١)

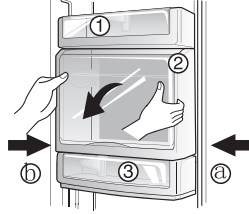

مركز المرطبات (الطراز - ٢)

- ارفع الرف ① وقم بإزالته.
- أمسك واضغط على الجزء السفلي (أ، ب) من غطاء مركز المرطبات ② من الداخل، ثم اسحبه لإزالته.
- ارفع الرف ③ وقم بإزالته.

ملاحظة

تأكد من نزع الأجزاء من باب جهاز الثلاجة عند نزع حجيرة الخضراوات وزاوية المأكولات الخفيفة وزاوية المأكولات الخفيفة، ومركز حفظ المشروبات .

المعلومات العامة

اثناء العطلات غير الطويلة ، يستحسن ترك الثلاجة بحالة شغالة . ضع الأشياء القابلة للتجمد في الفريزر لإطالة حياتها . أما إذا كنت تعتزم تمضية إجازة طويلة فينصح بإزالة جميع الأطعمة وفصل التيار الكهربائي وتنظيف داخل الثلاجة جيدا وترك أبواب الثلاجة مفتوحة لمنع تكون الروائح .

وقت الإجازة

في أغلب الأحيان لا يستغرق انقطاع التيار اكثر من ساعة أو ساعتين ولن يؤثر ذلك في درجة حرارة الثلاجة . يستحسن تقليل مرات لفتح باب الثلاجة اثناء انقطاع التيار .

انقطاع التيار

أزل جميع الأشياء السائبة داخل الثلاجة أو ثبتها بإحكام ومنعاً لإتلاف صواميل الإستواء ادخلها تماما داخل القاعدة .

عند انتقالك إلى مسكن آخر

الجار الخارجي للثلاجة قد يصبح دافئاً في بعض الأحيان ، وبخاصة بعد التركيب لا تنزعج . هذا ناتج عن الأنبوب المضاد للتكثيف الذي يضخ غاز تبريد ساخن لمنع ((الترشيع)) على جدار الثلاجة الخارجي .

أنبوب مضاد للتكثيف

التنظيف

من المهم الإحتفاظ بثلاجتك نظيفة تفاديا للروائح غير المرغوب فيها . يجب المبادرة فورا إلى مسح الطعام المسكوب لئلا يحمض ويلطخ السطح البلاستيكية اذا ما ترسب .

استخدم محلولا دافئاً من صابون ناعم أو منظف لتنظيف السطح الخارجي للثلاجة . امسحه بقطعة قماش نظيفة رطبة ثم جففه .
بلانسبة للمنتجات التي يكون الغلاف الخارجي لها من الستانلس ستيل، تستخدم إسفنجة نظيفة أو قطعة قماش ناعمة مع منظف معتدل في الماء الدافئ للتنظيف. لا يُنصح باستخدام المنظفات الكاشطة أو القاسية. يجفف جيدا باستخدام قطعة قماش ناعمة. لا تستخدم شمع الأجهزة أو المبيضات أو المنتجات الأخرى المحتوية على ألور على الأسطح الستانلس ستيل.

الأسطح الخارجية للثلاجة

اغسل أرفف الحجيرات وحاملات الأبواب وصواني التخزين وسدادات الأبواب المغنطة الخ بمحلول بيكربونات الصودا أو منظف لطيف وماء دافئ. اشطف وجفف.

الأجزاء الداخلية

تأكد من أن سلك التيار الكهربائي غير تألف وأن قابس التيار الكهربائي غير مثقل بأجهزة أخرى أو أن قابس التيار دخل جيدا في مصدر التيار الجداري.

بعد التنظيف

نزع دائما الفيش من مخرج التيار الكهربائي في الحائط قبل تنظيف ما حول الأجزاء الكهربائية (لمبات، مفاتيح، ضوابط .. الخ). امسح الرطوبة الزائدة بإسفنجة أو قطعة قماش لمنع الماء أو السائل من التسرب لأي قطعة كهربائية ومنع إحداث الصدمات الكهربائية.
لا تستعمل مطلقا لبادات التنظيف أو الفرش أو المنظفات خشنة الحك أو المحاليل شديدة القلوية على أي سطح في الثلاجة .
تذكر قبل التنظيف بأن الأجسام الرطبة تلتصق بالأسطح الباردة . فلا تلمس الأسطح المتجمدة بأيدي مبتلة أو رطبة .



تحذير

تحري الخلل وإصلاحه

قبل الاتصال بمركز الخدمات، راجع الأمور التالية. هذا قد يوفر الوقت والمال. هذه القائمة تحتوي على الأمور العادية التي لا تنتج عن المشكلة في تشغيل الجهاز أو الخلل في الجهاز.

حدوث	الاسباب المحتملة	الحل
اتخاذ الإجراءات في جهاز الثلاجة		
لا يعمل جهاز الثلاجة والضابط	لا يتم التحكم في الجهاز	اضبط التحكم في جهاز الثلاجة. راجع اوضاع التحكم.
	الثلاجة تكون في وضعية إذابة الثلج	هذا أمر طبيعي للثلاجة ذات وظيفة إذابة الثلج الأوتوماتيكية الكاملة. تعمل الثلاجة إذابة الثلج على نحو دوري.
	قابس تيار الجهاز غير موصول الى مخرج التيار الجداري.	تأكد من إدخال قابس التيار الى مخرج التيار الجداري بثبات.
	انقطاع التيار. افحص الإضاءة في المنزل.	• اتصل بشركة الكهرباء المحلية.
تعمل الثلاجة كثيرة جدا أو لمدة طويلة جدا.	الثلاجة أكبر من الثلاجة السابقة لديك.	هذا أمر طبيعي. اجهزة الثلاجة الأكبر والأكثر كفاءة تعمل لمدة أطول في هذه الأحوال.
	درجة حرارة الغرفة ودرجة الحرارة الخارجية مرتفعة.	هذا أمر طبيعي للثلاجة عند تشغيلها لمدة أطول في هذه الظروف.
	جهاز الثلاجة غير موصول فترة أخيرا.	تستغرق بعض الساعات للثلاجة لكي تنخفض درجة الحرارة انخفاضا كاملا.
	الكمية الكبيرة من الأطعمة الدافئة أو الساخنة موضوعة في الثلاجة أخيرا	الأطعمة الدافئة يؤدي الى تشغيل الثلاجة لمدة أطول لكي تصل درجة الحرارة الى المستوى المطلوب.
	الباب مفتوح كثيرا جدا أو مفتوح لمدة طويلة جدا.	الهواء الدافئ الذي يدخل للثلاجة يؤدي الى تشغيل الثلاجة أكثر كفاءة. افتح الباب مرات أقل.
	باب حجيرة التبريد أو باب حجيرة التجميد قد يفتح قليلا.	تأكد من استواء الثلاجة. احفظ الأطعمة أو الاوعية بعيدا عن الباب. راجع جزء المشكلة عن فتح/إغلاق البابين.
	يتم ضبط جهاز الثلاجة على التبريد جدا.	اضبط الثلاجة على وضعية الأدفأ حتى تصل درجة الحرارة الى المستوى المرغوب فيه.
	المادة العازلة في حجيرة التبريد وحجيرة التجميد وسخة وممزوقة وملتوية أو غير محكمة.	نظف الحشية أو غيرها. تسرب الهواء في حشية الباب يؤدي الى طلب تشغيل الجهاز لمدة أطول حتى يحتفظ الجهاز بدرجة الحرارة المرغوب فيها.
	الترموستات في الثلاجة يحتفظ بدرجة الحرارة المستمرة	هذا أمر طبيعي. يعمل جهاز الثلاجة ويتوقف عن العمل لكي يحتفظ بدرجة الحرارة المستمرة.

حدوث	الاسباب المحتملة	الحل
لا يعمل ضاغط الثلاجة	الثرموستات في الثلاجة يحتفظ بدرجة الحرارة المستمرة	هذا أمر طبيعي. يعمل جهاز الثلاجة ويتوقف عن العمل لكي يحتفظ بدرجة الحرارة المستمرة.
درجة الحرارة باردة جدا	تم ضبط درجة الحرارة في حجيرة التجميد على المستوى المنخفض جدا.	اضبط درجة الحرارة فيها على وضعية الأدفأ حتى تصل درجة الحرارة الى المستوى المناسب.
درجة الحرارة في حجيرة التبريد منخفضة جدا ودرجة الحرارة في حجيرة التجميد مناسبة.	تم ضبط درجة الحرارة في حجيرة التبريد على المستوى المنخفض جدا.	اضبط درجة الحرارة فيها على وضعية الأدفأ .
تتجمد الأطعمة المحفوظة في الدواليب.	تم ضبط درجة الحرارة في حجيرة التبريد على المستوى المنخفض جدا.	راجع الحل الأعلى.
تتجمد اللحوم المحفوظة في حجيرة الحفظ الطازج.	لا بد من حفظ اللحم في درجة الحرارة أقل من نقطة تجميد الماء (٣٢ ف، صفر م) لمدة الحفظ الطازج على الحد الأقصى.	من الطبيعية تكون الثلج الناشئ من اللحم المحتوي على الرطوبة.
درجة الحرارة دافئة جدا	تم ضبط درجة الحرارة في حجيرة التجميد على المستوى الدافئ جدا.	اضبط درجة الحرارة في حجيرة التجميد على وضعية الأبود حتى تصل درجة الحرارة الى المستوى المطلوب.
درجة الحرارة في حجيرة التجميد دافئة جدا.	تم ضبط درجة الحرارة في حجيرة التبريد دافئ جدا. درجة الحرارة في حجيرة التبريد تؤثر على درجة الحرارة في حجيرة التجميد.	اضبط درجة الحرارة في حجيرة التبريد على المستوى الأبرد حتى تصل درجة الحرارة في حجيرة التجميد الى المستوى المطلوب.
درجة الحرارة في حجيرة التبريد أو حجيرة التجميد دافئة جدا.	تم فتح الباب كثيرا جدا أو فتحه لمدة طويلة جدا.	الهواء الدافئ يدخل لحجيرة التبريد/حجيرة التجميد كلما فتحت الباب. افتح الباب مرات أقل.
	الباب مفتوح قليلا.	اغلق الباب بإحكام.
	كميه كبيره من الأطعمةه الدافئه أو الساخنه وضعت في الثلاجه لاحقا	انتظر حتى تختار حجيرة التبريد أو حجيرة التجميد درجة الحرارة المطلوبة.
	جهاز الثلاجة غير موصول الى مصدر الكهرباء لفترة ما اخيرا.	جهاز الثلاجة يحتاج الى بعض الساعات لانخفاض درجة الحرارة انخفاضا تماما.
درجة الحرارة في حجيرة التبريد دافئة جدا ودرجة الحرارة في حجيرة التجميد مناسبة.	تم ضبط درجة الحرارة في حجيرة التبريد على المستوى الدافئ جدا.	اضبط درجة الحرارة في حجيرة التبريد على المستوى الأبرد.

حدوث	الاسباب المحتملة	الحل
الصوت والضجيج		
مستوى الصوت عال عند تشغيل جهاز التلاجة.	ثلاجات هذه الأيام لها سعة التخزين الكبيرة وتحتفظ بدرجة الحرارة التساوية.	مستوى الصوت العالي أمر طبيعي.
مستوى الصوت عال عند تشغيل الضاغط.	يعمل جهاز التلاجة على الضغط الأعلى أثناء البدء بالتشغيل.	هذا أمر طبيعي. ينخفض الصوت عند الاستمرار في تشغيل الجهاز.
الاهتزاز أو الضجيج		
	الأرض غير مستوية أو ضعيفة. جهاز التلاجة يهز الأرض عند تحركه قليلا.	تأكد من الأرض المستوية والثابتة والأرض تتحمل ثقل التلاجة.
	تهتز الأشياء الموضوعة على أعلى التلاجة.	ازل الأشياء.
	تهتز الأطباق الموجودة في الرفوف في جهاز التلاجة.	اهتزاز الأطباق القليل أمر طبيعي. انقل الأطباق قليلا. تأكد من استواء التلاجة وتركيب التلاجة على الأرض بثبات.
	جهاز التلاجة ملابس بالجدار أو الكابينات.	حرك جهاز التلاجة وانقله.
الماء/الرطوبة/الثلج داخل حجرة التبريد		
تجمع الرطوبة في الأسطح الداخلية لحجرة التبريد.	الجو حار ورطب بحيث ترتفع نسبة تكوين الصقيع والسقوط المنقطع.	هذا أمر طبيعي.
	الباب مفتوح قليلا.	راجع جزء المشكلة عن فتح/إغلاق البابين.
	الباب مفتوح كثيرا جدا أو لمدة طويلة جدا.	افتح الباب مرات أقل.
الماء/الرطوبة/الثلج خارج حجرة التبريد		
تتكون الرطوبة على الأسطح الخارجية للثلاجة أو بين البابين.	الجو رطب.	هذا أمر طبيعي في الجو الرطب. اذا انخفضت الرطوبة ، تتلاشى النداءة.
	الباب مفتوح قليلا بحيث يتلاقى الهواء البارد من داخل التلاجة الهواء الدافئ من خارج التلاجة.	في هذه الحالة، اغلق الباب بإحكام.

حدوث	الاسباب المحتملة	الحل
الروائح الكريهة في الثلاجة	لا بد من تنظيف الأجزاء الداخلية من الثلاجة.	نظف الأجزاء الداخلية بأسفنجة والماء الدافئ وصودا الخبز.
	الطعام ذو الرائحة الشديدة محفوظ في الثلاجة.	غطي الطعام بإحكام.
	بعض الأوعية والأوراق الملفوفة تنشئ الروائح الكريهة.	استخدم وعاء آخر أو نوعاً آخر من الأوراق الملفوفة.
فتح/إغلاق البابين/الدولاب		
لا يفتح الباب (البابين)	الأطعمة يعيق إغلاق الباب.	انقل الأطعمة التي لا تعيق إغلاق الباب.
لا يفتح الباب (البابين). (متابع)	الباب مغلق بصعوبة بحيث يفتح الباب الآخر قليلاً.	اغلق كلي البابين بلطف.
	جهاز الثلاجة غير مستوي. يهز الجهاز على الأرض عندما يتحرك قليلاً.	اضبط برغى ضبط الارتفاع.
	الأرض غير مستوية أو ضعيفة. يهز الجهاز على الأرض عندما يتحرك قليلاً.	تأكد من استواء الأرض وإمكانية تحمل ثقل الثلاجة. اتصل النجار لإصلاح فتحات أو شقوق الأرض.
	جهاز الثلاجة يلامس الجدار أو الكابينات.	حرك الثلاجة أو انقله.
الدولاب صعب في نقله	الأطعمة المحفوظة في الدولاب تلمس بأعلى الدولاب.	احفظ أقل كمية من الأطعمة في الدولاب.
	الممرات التي ينزلق الدولاب عليها وسخة.	نظف الدولاب والممرات.
الموزع		
لا يخرج الثلج من الموزع	صندوق حفظ الثلج فارغ.	عند سقوط المكعبات الثلجية لأول مرة، لا بد أن يعمل الموزع.
	تم ضبط درجة الحرارة في حجيرة التجميد على المستوى الدافئ جداً.	ادر مفتاح ضبط درجة الحرارة في حجيرة التجميد الى المستوى الأعلى بحيث تتكون المكعبات الثلجية. عند صنع المكعبات الثلجية لأول مرة، لا بد من يعمل الموزع.
	صمام أنبوب الماء في المنزل غير مفتوح.	افتح صمام أنبوب الماء في المنزل واتركه لمدة كافية بحيث تتكون المكعبات الثلجية. عند صنع المكعبات الثلجية، لا بد أن يعمل الموزع.
	لا يغلق باب حجيرة التبريد أو باب حجيرة التجميد.	تأكد من إغلاق البابين.

حدوث	الاسباب المحتملة	الحل
المؤزّع لا يوزّع الثلج.	ذاب الثلج وتجمد حول المخرج بسبب الاستخدامات الكثيرة وتقلبات درجة الحرارة و/أو الكهرباء المفرط.	انزع صندوق حفظ الثلج واذب الثلج و المحتويات. نظّف الصندوق وامسحه وجفّفه واعد الى مكانه. عند صنع الثلج الجديد، لا بد ان يعمل المؤزّع.
موزّع الثلج مسدود.	المكعبات الثلجية مسدودة بين ذراع صانع الثلج وخلف الصندوق.	ازل المكعبات الثلجية التي تسد المؤزّع.
	تتجمد المكعبات الثلجية ببعضها.	استخدم المؤزّع أحياناً بحيث لا تتجمد المكعبات الثلجية ببعضها.
	تستخدم في المؤزّع المكعبات الثلجية التي تم شراؤها أو صنعها بطريقة أخرى.	لا بد من استخدام المكعبات الثلجية التي تم صنعها في صانع الثلج في المؤزّع.
المؤزّع لا يوزّع الماء.	لا يفتح صمام أنبوب الماء في المنزل. راجع جزء المشكلة عن « لا يصنع صانع الثلج أي ثلج ».	افتح صمام أنبوب الماء في المنزل.
	لا يغلق باب حجيرة التبريد أو باب حجيرة التجميد.	تأكد من إغلاق كلي البابين.
طعم الماء كريه و/أو للماء رائحة كريهة.	الماء كان يوجد في الخزان لمدة طويلة.	اضف ٧ كاسات من الماء للحصول على الماء الطازج. اضف ٧ كاسات إضافية من الماء لشطف الخزان تماماً.
	جهاز التلاجة غير موصول الى أنبوب الماء البارد كما ينبغي.	صل جهاز التلاجة الى أنبوب الماء البارد الذي يزود الماء الى حنفية المطبخ.
الصوت عند سقوط الثلج	هذا الصوت عادي عند سقوط الثلج الذي يتم صنعه اوتوماتيكيا الى صندوق حفظ الثلج. قد يختلف جهد الصوت حسب موقع جهاز التلاجة.	
صوت تزويد الماء	هذا الصوت عاد عند تزويد الماء الى صانع الثلج بعد سقوط الثلج اذي تم صنعه اوتوماتيكيا.	
الأخرى	الرجاء قراءة جزء « صانع الثلج الاوتوماتيكي » والمؤزّع في دليل الاستخدام هذا بعناية.	

ترة الضمان للضاغط الخطي:

عشر (10) سنوات تبدأ من تاريخ الشراء من تاجر التجزئة الأصلي. قطع الغيار فقط (سوف يتحمل المستهلك مصاريف العمالة) لا يشمل هذا الضمان حالات الضجيج المصاحب للتشغيل العادي وعدم القدرة على اتباع التعليمات الواردة في دلائل الاستخدام والعناية والتركيب أو تشغيل الوحدة في بيئة غير مستقرة.

إنه من الطبيعي...

الظواهر التالية تُعتبر طبيعية.

الضوضاء	حدوث	الحل
	عند سماع صوت "تاك" أو "توك"	إنه صوت تمدد/انكماش الأجزاء المختلفة أو تشغيل أجهزة التحكم المختلفة وفقاً لتغير درجة الحرارة داخل الثلاجة.
	عند سماع صوت "ديروريك"~ أو "الكوك" أو "وونج"	هذا هو تأثير تشغيل الضغط أو المروحة عند بدء أو إنهاء تشغيل الثلاجة. إنها نفس ظاهرة الصوت الصادر عند تشغيل أو إيقاف تشغيل محرك السيارة.
	ند سماع صوت "كيروريك" لتدفق الماء.	إنه صوت تغير حالة غاز التبريد في الفريزر/الثلاجة. عند تحول السائل إلى غاز، سوف تسمع صوت تدفق الماء وعند تحول الغاز إلى سائل، سوف تسمع صوت "كيروريك".
	عند سماع صوت رياح مثل "شوو" أو "شيك" بعد غلق الباب مباشرة	هذا هو الصوت الصادر عند الانخفاض المؤقت للضغط الداخلي في حالة التبريد السريع للهواء الذي يدخل الثلاجة أو الفريزر.
	عند سماع صوت اهتزاز	في حالة تنصيب الثلاجة على أرضية خشبية أو على حائط خشبي، إذا في حالة عدم ضبط مستوى الثلاجة بالشكل الملائم، يمكن أن يكون الصوت مرتفعاً بسبب الاهتزاز.
	عند سماع صوتاً مرتفعاً بعد تنصيب المنتج لأول مرة	عند تشغيل الثلاجة لأول مرة، سوف تعمل الثلاجة على سرعة عالية للتبريد السريع ويمكن أن يبدو الصوت أعلى. وعند انخفاض درجة الحرارة الداخلية إلى ما دون حد معين، سوف ينخفض مستوى الضوضاء.
فتح الباب	عند فتح الباب قليلاً بعد غلق الباب	وفقاً للمقدمة أو سرعة غلق باب الثلاجة أو الفريزر، يمكن فتح الباب قليلاً ثم غلقه. انتبه لعدم غلق الباب بقوة زائدة. هناك ربط بين الثلاجة والمجمد لتسهيل عملية دوران الهواء البارد بفعالية. إذا، عند غلق باب الثلاجة، يدخل الهواء الموجود بالثلاجة إلى المجمد. فيعمل على فتح باب المجمد. يرجى الاسترخاء حيث أن الباب غير مكسور.
تكون الثلج/ قطرات الندى	عندما يكون الثلج أو قطرات الندى على الجانب الداخلي أو الخارجي للثلاجة	عند تدفق الهواء الخارجي على السطح الداخلي البارد للثلاجة، يمكن أن يتكون الثلج/قطرات الندى. يحدث ذلك بشكل أكثر سهولة على وجه الخصوص عند تكرار فتح وغلق باب الثلاجة بشكل أكبر. وأيضاً إذا كان مستوى الرطوبة بمكان التنظيف عالياً أو خلال موسم الأمطار أو في أحد الأيام الممطرة، يمكن أن تتكون قطرات الندى على الجانب الخارجي من الثلاجة. تعتبر هذه الظاهرة طبيعية وهي تحدث خلال الطقس الرطب. امسحي قطرات الماء بقطعة قماش جافة.
درجة الحرارة	عندما يسخن الجانب الأمامي من الثلاجة	الأنابيب الساخنة مثبتة حول الجزء الأمامي من الثلاجة وعلى فاصل الفريزر والثلاجة لمنع تكون قطرات الندى. يمكن أن تكون الثلاجة أكثر سخونة بعد التنصيب أو خلال أوقات الصيف الحارة، لكن لا يمثل ذلك مشكلة ويمكن الاطمئنان.