



ESPAÑOL

# MANUAL DE USUARIO

# Sistema DVD de Teatro en Casa

Por favor, lea este manual detenidamente antes de poner en funcionamiento el equipo y guárdelo para futuras consultas.

DH4220S (DH4220S, S42S1-S/ W)



MFL67715911

## Información de seguridad



### PRECAUCIÓN RIESGO DE DESCARGA ELÉCTRICA - NO ABRIR



**PRECAUCIÓN:** PARA REDUCIR EL RIESGO DE DESCARGA ELÉCTRICA NO RETIRE LA CUBIERTA (O PARTE POSTERIOR) EN EL INTERIOR NO HAY PIEZAS REPARABLES POR EL USUARIO SOLICITE AYUDA A PERSONAL DE SERVICIO CUALIFICADO.

El símbolo del rayo con punta de flecha dentro de un triángulo equilátero pretende alertar al usuario de la presencia de voltaje peligroso no aislado dentro de la carcasa del producto que puede tener la magnitud suficiente para constituir un riesgo de descarga eléctrica para las personas.



El signo de exclamación dentro de un triángulo equilátero pretende alertar al usuario de la presencia de importantes instrucciones (de servicio) de funcionamiento y mantenimiento en la información que acompaña al producto.



**ADVERTENCIA:** PARA REDUCIR EL RIESGO DE INCENDIO O DESCARGA ELÉCTRICA, NO EXPONGA ESTE PRODUCTO A LA LLUVIA NI A LA HUMEDAD.

**ADVERTENCIA:** No instale el equipo en un espacio reducido, como en una estantería o unidad similar.

**PRECAUCIÓN:** No bloquee ninguno de los orificios de ventilación. Instalar conforme a las instrucciones del fabricante.

Las ranuras y orificios de la carcasa cumplen un propósito de ventilación y aseguran el correcto funcionamiento del producto, y a fin de protegerlo de un posible sobrecalentamiento. Los orificios no deben bloquearse en ningún caso colocando el producto sobre una cama, sofá, alfombra o superficie similar. Este producto no debe colocarse en una instalación empotrada, como una librería o estante, a menos que se proporcione una correcta ventilación del mismo y se respeten todas las instrucciones del fabricante.

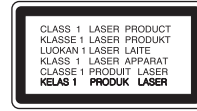

**PRECAUCIÓN:** Este producto utiliza un sistema láser. Para garantizar un uso adecuado de este producto, lea detenidamente este manual de usuario y guárdelo para futuras consultas. En caso de que la unidad necesite servicio de reparación, póngase en contacto con un centro de servicio autorizado.

El uso de los controles, ajustes o la realización de procedimientos diferentes de los especificados aquí puede provocar una exposición peligrosa a la radiación.

Para evitar una exposición directa al haz del láser, no intente abrir la carcasa.

### PRECAUCIÓN en cuanto al cable de alimentación

Se recomienda que la mayoría de los productos electrónicos sean conectados a un circuito dedicado.

Es decir, un circuito de salida única que alimenta sólo a ese aparato y que no tiene tomas o circuitos adicionales. Compruebe la página de especificaciones de este manual del propietario para estar seguro. No sobrecargue las tomas de pared. Las tomas de pared sobrecargadas, sueltas o dañadas, los alargadores, los cables de alimentación deshilachados o el aislante agrietado de los cables podrían resultar peligrosos. Cualquiera de estas condiciones podría provocar un incendio o una descarga eléctrica. Examine periódicamente el cable de su aparato y si parece dañado o deteriorado, desenchúfelo, deje de usarlo y solicite al centro de servicio técnico autorizado que lo sustituyan por un nuevo equivalente. Proteja el cable de alimentación de daños físicos o mecánicos y evite doblarlo, aplastarlo, pellizcarlo o pisarlo con una puerta o caminar sobre él. Ponga especial atención en los enchufes, tomas de pared y el punto por donde el cable sale del aparato. Para apagar el aparato, desconecte el cable de alimentación. Al instalar el producto, asegúrese de que el enchufe esté accesible.

Este dispositivo está equipado con una batería o acumulador portátil.

**Forma segura de retirar la batería del equipo:**

Retire la batería o pilas antiguas siguiendo el orden inverso al de instalación. Para evitar contaminar el medioambiente y llevar posibles daños a la salud pública, las baterías viejas deben llevarse a los puntos de recogida designados. No se deshaga de las baterías con la basura normal. Es recomendable utilizar los sistemas locales de recogida de baterías y acumuladores. La batería no debe exponerse a calor excesivo como el del sol, el fuego o fuente similar.

**PRECAUCIÓN:** No deberá exponerse el aparato a agua (goteo o salpicadura), ni colocar sobre el mismo objetos con líquido, como jarrones.

**Notas sobre el Copyright**

- Este producto incorpora tecnología de protección de derechos de autor amparada por patentes de los EE.UU. y otras leyes de propiedad intelectual. El uso de esta tecnología de protección de derechos de autor debe estar autorizada por Rovi, estando dirigida exclusivamente al uso doméstico y otros medios de visualización limitados, salvo autorización contraria de Rovi. Está prohibida la alteración o desmontaje de dicha tecnología.
- Bajo amparo de las leyes de copyright de EE.UU. y de otros países, la grabación, uso, visionado, distribución o edición no autorizadas de programas de televisión, cassetes de video, discos BD-ROM, DVDs, CDs y otros materiales, puede conllevarle responsabilidades civiles y/o criminales.

Es necesario configurar la opción de formato del disco en [Masterizado] para que los discos sean compatibles con los lectores LG al dar formato a discos regrabables. Si configura la opción en Sistema de archivos Live, no podrá utilizarlos en lectores LG.

(Masterizado/ Sistema de archivos Live : sistema de formato de discos para Windows Vista)

## Tabla del Contenido

### 1 Comenzando

---

- 2 Información de seguridad
- 6 Características únicas
  - 6 – Portátil
  - 6 – Grabación directa en USB
  - 6 – Conversión Full HD
- 6 Accesorios
- 7 Introducción
  - 7 – Discos reproducibles
  - 7 – Acerca de la indicación del símbolo 
  - 7 – Símbolos utilizados en este manual
  - 7 – Códigos de región
- 8 Requisito de archivo reproducible
- 9 Control remoto
- 10 Panel frontal
- 11 Panel trasero

### 2 Conectando

---

- 12 Conexión de los altavoces
- 13 Posicionamiento del sistema
- 13 Conexiones a su TV
  - 13 – Conexión del componente de vídeo
  - 14 – Conexión del vídeo
  - 14 – Configuración de resolución
  - 14 – Resolución de salida de vídeo
  - 15 – Conexión de salida HDMI
- 16 Conexión de equipo opcional
  - 16 – Conexión a entrada auxilia
  - 16 – Conexión PORT IN (Portable in)
  - 16 – Escuchar música desde su lector portátil o dispositivo externo
  - 17 – Conexión USB
  - 17 – Conexión de la antena

### 3 Configurando del Sistema

---

- 18 Ajuste de los valores de configuración
  - 18 – Configuración del idioma inicial del OSD - Opcional
  - 18 – Para visualizar y salir del menú de configuración
  - 19 – IDIOMA (Language)
  - 19 – PANTALLA (Display)
  - 20 – Resolución (Resolution)
  - 20 – Audio
  - 21 – DRC (control de la gama dinámica)
  - 21 – Bloque (Lock) (Control parental)
  - 22 – OTROS (Others)

### 4 Operación

---

- 23 Uso del menú Home
- 23 Funcionamiento básico
- 24 Otras funciones
  - 24 – Mostrar información del disco en pantalla
  - 24 – Cómo mostrar el menú de DVD
  - 24 – Cómo mostrar el título del DVD
  - 24 – Reproducción de DVD a una velocidad de 1,5
  - 24 – Salvapantallas
  - 25 – Para iniciar una reproducción desde el tiempo seleccionado
  - 25 – Reanudar la reproducción
  - 25 – Para cambiar la página del código de subtítulos
  - 26 – Reproducción marcada
  - 26 – Apagado automático
  - 27 – Visualizar un archivo de fotos
  - 28 – Configuración de temporizador
  - 28 – Dimmer
  - 28 – Desactivar el sonido de forma temporal
  - 28 – Memoria de la última escena
  - 28 – Selección del sistema - Opcional
  - 28 – Ajuste el nivel de los altavoces
  - 28 – VOCAL FADER
  - 29 Funcionamiento del sintonizador
    - 29 – Escucha de la radio
    - 29 – Configuración de las emisoras de radio

- 29 – Eliminación de todas las emisoras guardadas
- 29 – Eliminar una estación guardada
- 29 – Mejora de una mala recepción de FM
- 30 Ajuste del sonido
- 30 – Configuración del modo surround
- 31 Operaciones avanzadas
- 31 – Grabar a USB

## **5 Solución de problemas**

---

- 32 Solución de problemas

## **6 Apéndices**

---

- 33 Control de un televisor mediante el control remoto incluido
- 33 – Ajuste del control remoto para controlar su televisor
- 34 Mantenimiento
- 34 – Manejo de la unidad
- 34 – Notas en los discos
- 35 Códigos de área
- 36 Códigos de idioma
- 37 Marcas comerciales y licencias
- 38 Especificaciones

1

2

3

4

5

6

## Características únicas

### Portátil

Escuche música desde su dispositivo portátil. (MP3, ordenador portátil, etc.)

### Grabación directa en USB

Grabe música de un CD a su dispositivo USB.

### Conversión Full HD

Muestra una calidad de imagen de alta definición con una configuración sencilla.

## Accesorios

Revise e identifique los accesorios facilitados.



Mando a distancia (1)

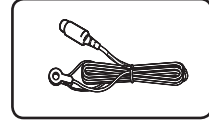

Antena FM (1)

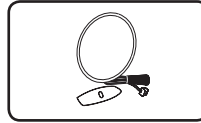

Antena AM (1)

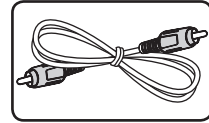

Cable de vídeo (1)

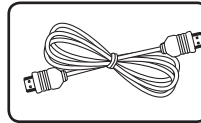

Cable HDMI (1)

# Introducción

## Discos reproducibles

Esta unidad reproduce DVD±R/ RW y CD-R/ RW con archivos de títulos de audio DivX, MP3, WMA y/ o JPEG. Algunos DVD±RW/ DVD±R o CD-RW/ CD-R no pueden reproducirse en esta unidad debido a la calidad de grabación, al estado físico del disco o a las características del dispositivo de grabación y software autorizado.



DVD-VIDEO (disco de 8 cm/12 cm)  
discos de películas que pueden comprarse o alquilarse.



DVD±R (disco de 8 cm/12 cm)  
modo video y disco cerrado.



DVD-RW (disco de 8 cm/12 cm)  
modo video y disco cerrado.



DVD+R: sólo modo video.  
También es compatible con discos de doble capa.



DVD+RW (disco de 8 cm/12 cm)  
modo video y disco cerrado.



CDs de audio: Los CDs de música o CD-R/CD-RW (grabables/ regrabables) con formato de CD de música, que pueden comprarse.

## Acerca de la indicación del símbolo

“” puede aparecer en su televisor durante el funcionamiento e indica que la función explicada en este manual del propietario no está disponible en ese disco.

## Símbolos utilizados en este manual



DVD-Video, DVD±R/RW en modo de video o VR y finalizado



CDs de audio



Archivos de video contenidos en el USB/disco



Archivos de música contenidos en el USB/disco



Archivos de fotografía



### Nota

Indica notas especiales y características de operación.



### SUGERENCIA

Indica consejos y sugerencias para facilitar la tarea.



### PRECAUCIÓN

Indica precauciones para prevenir posibles daños por mal uso.

## Códigos de región

El código de región se encuentra impreso en la parte posterior de esta unidad. Esta unidad sólo puede reproducir discos DVD con el mismo código que el mostrado en la parte posterior de la unidad, o el código “ALL”.

- En la mayoría de los discos DVD observará el dibujo de la Tierra con uno o más números claramente visibles en la cubierta. Este número debe coincidir con el código regional de la unidad o, de lo contrario, el disco no podrá reproducirse.
- Si intenta reproducir un DVD con un código de región diferente al del reproductor, verá aparecer el mensaje “Check Regional Code” en la pantalla del televisor.

## Requisito de archivo reproducible

### Requisitos del archivo de música MP3/ WMA

La compatibilidad de los discos MP3/ WMA con este lector está limitada a :

- Frecuencia de muestreo : entre 32 a 48 kHz (MP3), entre 32 a 48 kHz (WMA)
- Tasa de bits : entre 32 a 320 kb/s (MP3), 40 a 192 kb/s (WMA)
- Versiones admitidas : v2, v7, v8, v9
- Máximo número de archivos: menos de 999
- Extensiones de los archivos :“.mp3”/“.wma”
- Formato de archivo en CD-ROM: ISO9660/ JOLIET
- Le recomendamos utilizar Easy-CD Creator, que crea un sistema de archivos ISO9660.

### Requisitos de los archivos de imágenes

La compatibilidad de los discos JPEG con este lector está limitada a:

- Máx. píxeles de ancho: 2 760 X 2 048 píxeles
- Máximo número de archivos: menos de 999
- Algunos discos pueden no funcionar debido a diferentes formatos de grabación o al estado del disco.
- Extensiones de los archivos :“.jpg”
- Formato de archivo en CD-ROM: ISO9660/ JOLIET

### Requisitos de archivos DivX

La compatibilidad de los discos DivX con este reproductor está limitada del siguiente modo.

- Resolución disponible : 720 x 576 (An. x Al.) píxeles.
- El nombre de archivo de los subtítulos en DivX deberá limitarse a 45 caracteres.
- Si existen códigos imposibles de visualizar en el archivo DivX; podrían mostrarse como una marca “\_” en pantalla.
- Velocidad de fotogramas: inferior a 30 fotogramas por segundo.
- Si la estructura de video y audio de los archivos grabados no está sincronizada, se emitirá o video o audio.
- Archivos DivX reproducibles:“.avi”,“.mpg”,“.mpeg”,“.divx”
- Formatos de subtítulo reproducibles: SubRip(\*.srt/\*.\*.txt), SAMI(\*.\*.smi), SubStation Alpha(\*.\*.ssa/\*.\*.txt), MicroDVD(\*.\*.sub/\*.\*.txt), SubViewer 2.0(\*.\*.sub/\*.\*.txt), Vobsub (\*.\*.sub)
- Formato de códec reproducible :“DIVX3.xx”,“DIVX4.xx”,“DIVX5.xx”,“MP4V3”,“3IVX”.
- Formato de audio reproducible :“AC3”,“PCM”,“MP3”,“WMA”.
- Frecuencia de muestreo : entre 32 a 48 kHz (MP3), entre 32 a 48 kHz (WMA)
- Tasa de bits : entre 32 a 320 kb/s (MP3), 40 a 192 kb/s (WMA)
- Los discos formateados mediante el sistema Live file, no podrán ser utilizados en este reproductor.
- Si durante la lectura de un archivo DivX, el nombre del archivo de la película y el de los subtítulos no son iguales, no aparecerán dichos subtítulos.
- Si reproduce un archivo DivX que no cumple las especificaciones DivX, es posible que no funcione con normalidad.
- Durante la reproducción de archivos divx, no está activa la función de micrófono.



## Control remoto

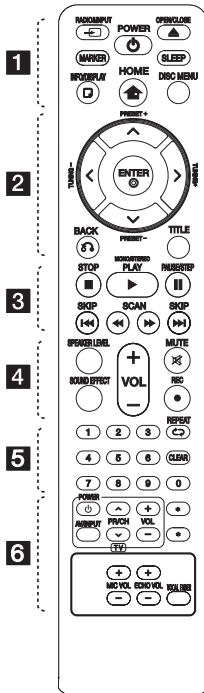

### Instalación de baterías

Quite la cubierta de la batería en la parte trasera del Control Remoto e inserte una batería (tamaño AAA) en donde **+** y **-** estén colocados correctamente.

..... **1** .....

**RADIO&INPUT:** Ambia las fuentes de entrada.

**MARKER:** Marca la lista de reproducción.

**POWER:** Prende y apaga la unidad.

**OPEN/CLOSE:** Abre y cierra la bandeja del disco.

**SLEEP:** configura el sistema para apagarse automáticamente a una hora concreta. (Regulador de luz: la ventana de visualización se oscurecerá la mitad.)

**INFO/DISPLAY:** Accede a la visualización en pantalla.

**HOME:** Muestra el [Home Menu].

**DISC MENU:** Accede al menú de un disco DVD.

..... **2** .....

**^ / v / < / >** (arriba/ abajo/ izquierda/ derecha): Se utiliza para navegar por los menús.

**PRESET +/-:** Selecciona una estación predefinida.

**TUNING +/-:** Sintoniza la estación de radio deseada.

**ENTER:** Confirma la selección del menú. Configuración de las emisoras de radio.

**BACK:** desplazamiento hacia atrás en el menú o salida del menú de ajustes.

**TITLE:** Si el título del DVD actual tiene un menú, éste aparecerá en la pantalla. De lo contrario, aparecerá el menú del disco.

..... **3** .....

**STOP:** Detiene la reproducción o grabación.

**PLAY, MONO/STEREO:** Inicia la reproducción. escoge sonido Mono/ Estéreo.

**PAUSE/STEP:** Para pausar la reproducción.

**SKIP:** Ir al capítulo/pista/archivo siguiente o anterior.

**SCAN:** Busca hacia adelante o hacia atrás.

..... **4** .....

**SPEAKER LEVEL:** Establece el nivel de sonido de la bocina deseada.

**SOUND EFFECT:** Selecciona un modo de efecto de sonido.

**VOL +/- (Volumen):** Ajusta el volumen de los parlantes.

**MUTE:** Para silenciar el sonido.

**REC:** Grabación directa por USB.

..... **5** .....

**Botones numéricos 0 a 9:** Selecciona opciones numeradas en un menú.

**REPEAT:** para escoger un modo de lectura. (ALEATORIO, REPETICIÓN)

**CLEAR:** Elimina una marca en la lista de selección o un número al establecer la contraseña.

..... **6** .....

**Botones de control del televisor:** examine la página 33.

**\***: este botón no está disponible.

**MIC VOL +/-:** Ajusta el volumen del micrófono.

**ECHO VOL +/-:** Ajusta el volumen de eco.

**VOCAL FADER:** Puede disfrutar de la función karaoke, reduciendo el sonido de la voz de la música en las diferentes fuentes.

1

Comenzando

## Panel frontal

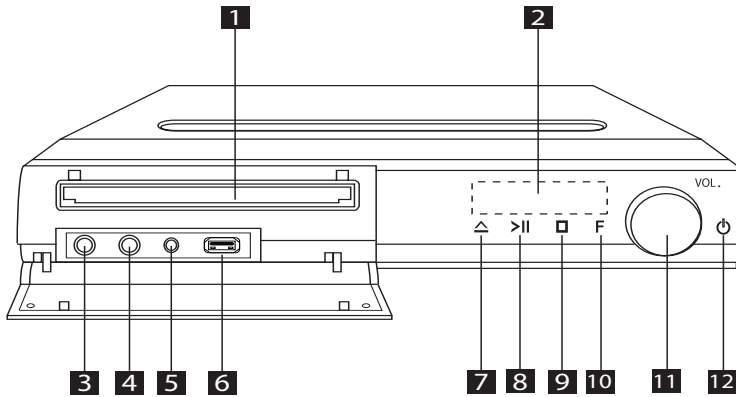

**1** Bandeja de discos DVD/CD.

**2** Ventana de visualización  
Muestra el estado actual de la unidad.

**3** 1 (Micrófono)

**4** 2 (Micrófono)

**5** **PORT. IN** (ENTRADA PORTÁTIL)  
Podrá disfrutar la música procedente de un dispositivo portátil en su unidad.

**6** Puerto USB  
Puede reproducir archivos de vídeo, imagen y sonido conectando el dispositivo USB.

**7** (Abrir/Cerrar)  
Abre y cierra la bandeja del disco.

**8** (Reproducir/Pausa)  
Inicia la reproducción.  
Presionar para detener temporalmente la reproducción, presionar nuevamente para salir del modo de pausa.

**9** (Detener)  
Para la reproducción.

**10** **F** (Función)  
Selecciona la función y la fuente de entrada.

**11** **VOL.** (Volumen)  
Ajusta el volumen de la bocina.

**12** (Encendido)  
Le permite encender (ON) o apagar (OFF) la unidad.

## Panel trasero

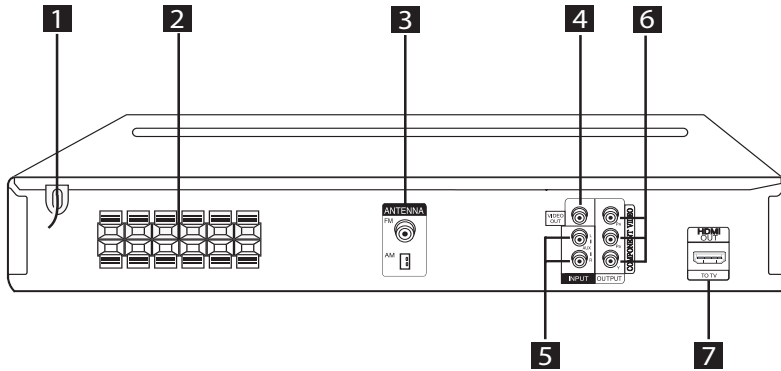

- 1** Cable de alimentación
- 2** Terminal de altavoz
- 3** Conector de antena  
FM-Conecta la antena FM con cable  
AM-Conecta la antena cerrada AM
- 4** Conector VIDEO OUT  
- Para la conexión a un televisor con entradas de vídeo
- 5** Conector de entrada AUX(L/R)  
- Conecta a una fuente externa con salidas de audio de 2 canales
- 6** COMPONENT VIDEO OUTPUT  
Conectar a un televisor con entradas de Y PB PR.
- 7** Conector HDMI OUT  
Se conecta a un televisor con entradas HDMI.  
(Interfaz para audio y vídeo digital)

1

Comenzando

## Conexión de los altavoces

2

Conectando

1. Para conectar el cable a la unidad, presione cada pestaña de plástico con el dedo para abrir la terminal de conexión en la unidad. Introduzca el cable y suelte la pestaña.

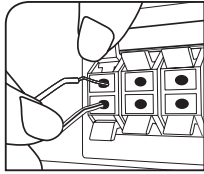

2. Connect the black stripe of each wire to the terminals marked - (minus) and the other end to the terminals marked + (plus).

Altavoz	Posición
Posterior R	Posterior derecho
Posterior L	Posterior izquierdo
Central	Central
Realzador de graves	Cualquier posición delantera
Frontal R	Frontal derecho
Frontal L	Frontal izquierdo

### PRECAUCIÓN

- Asegúrese de que los niños no colocan las manos u objetos del conducto del parlante\*.
- \*Conducto del parlante : Una cámara para obtener sonido de bajos abundante situado en la caja del altoparlante (armario).
- Los altavoces incluyen componentes magnéticos por lo que pueden aparecer colores irregulares en la pantalla de la TV o el monitor del PC. Utilice los altavoces alejados de la pantalla de TV o el monitor de PC.

## Posicionamiento del sistema

La siguiente ilustración muestra un ejemplo de posicionamiento del sistema.

Tenga en cuenta que las ilustraciones de este manual de instrucciones difieren de la unidad real por motivos explicativos.

Para obtener el mejor sonido envolvente posible, todos los altoparlantes excepto el subwoofer deberán colocarse a la misma distancia (A) de la posición de escucha.

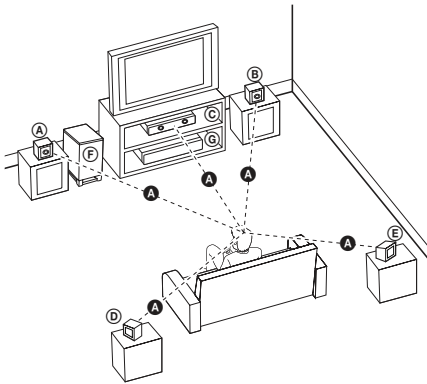

- (A) Altoparlante frontal izquierdo (I)/ (B) Altoparlante frontal derecho (D): coloque los altoparlantes frontales a ambos lados del monitor o pantalla, tan alineados con su superficie como sea posible.
- (C) Altoparlante central: coloque el altoparlante central en la parte superior o inferior del monitor o la pantalla.
- (D) Altoparlante envolvente izquierdo (I)/ (E) Altoparlante envolvente derecho (D): coloque estos altoparlantes detrás de su posición de escucha, apuntando ligeramente hacia dentro.
- (F) Subwoofer: la posición del subwoofer no es importante, ya que los sonidos bajos básicos no son demasiado direccionales. Pero es mejor situar el subwoofer en un emplazamiento próximo a los altoparlantes frontales. Gírelo ligeramente hacia el centro de la estancia para reducir la reverberancia de las paredes.
- (G) Unidad

## Conexiones a su TV

Realice una de las conexiones siguientes, dependiendo de las opciones del propio equipo.

### ! Nota

- Dependiendo de su TV y otros equipos que quiera conectar, hay varias formas de conectar el reproductor. Utilice sólo una de las conexiones descritas en este manual.
- Por favor, consulte los manuales de su TV, sistema estéreo y otros dispositivos según necesite para establecer la mejor conexión posible.

### ! PRECAUCIÓN

- Asegúrese de que el reproductor está conectado directamente al TV. Sintonice el TV al canal de entrada de vídeo correcto.
- No conecte el reproductor a través de su VCR. La imagen se podría distorsionar al realizar la copia.

## Conexión del componente de vídeo

Conecte las conexiones del COMPONENT VIDEO OUTPUT (PROGRESSIVE SCAN) de la unidad a las conexiones de entrada correspondientes en la TV con los cables del componente.

Puede que escuche el sonido a través de los altavoces del sistema.

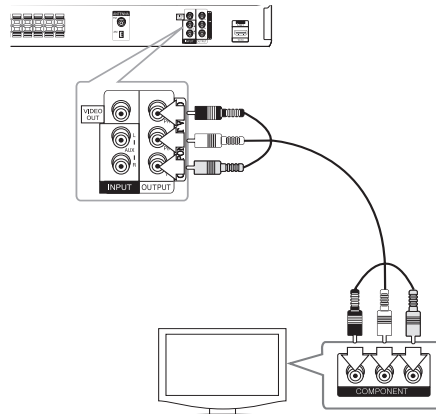

## Conexión del vídeo

Conecte la toma de salida de vídeo (VIDEO OUT) en la unidad a la toma de entrada (IN) de vídeo en el TV mediante el cable de vídeo.

Puede que escuche el sonido a través de los altavoces del sistema.

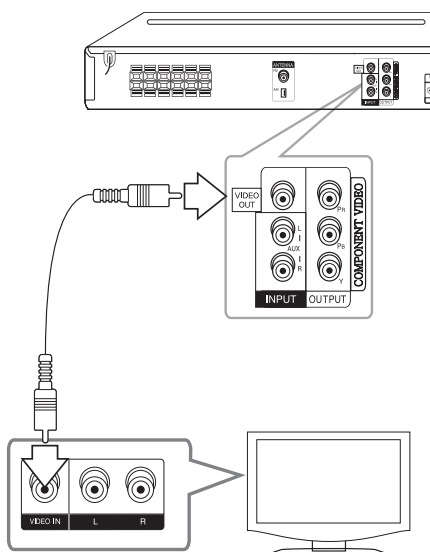

2

Conectando

## Configuración de resolución

La unidad ofrece varias resoluciones de salida para las conexiones HDMI OUT y COMPONENT VIDEO OUT. Puede cambiar la resolución utilizando el menú de configuración [Setup].

1. Presione **HOME**.
2. Utilice **</>** para seleccionar [Setup] y después presione **ENTER**. Aparecerá el menú de configuración [Setup].



3. Utilice **^ / v** para seleccionar la opción [Display] y después presione **>** para moverse al segundo nivel.
4. Utilice **^ / v** para seleccionar la opción [Resolution] y después presione **>** para moverse al tercer nivel.
5. Utilice **^ / v** para seleccionar la resolución deseada, después presione **ENTER** para confirmar su selección.

### ! Nota

Si su televisor no acepta la resolución que ha configurado en el reproductor, es posible ajustar la resolución a 480 progresivo ( ó 576 progresivo) de la siguiente manera:

Pulse **STOP** durante más de 5 segundos.

## Resolución de salida de vídeo

La resolución mostrada en la ventana y la resolución transmitida pueden diferir según el tipo de conexión.

[HDMI OUT] (Salida HDMI): 1080 progresivo, 1080 entrelazado, 720 progresivo, 480 progresivo ( ó 576 progresivo) y 480 entrelazado ( ó 576 entrelazado)

[COMPONENT VIDEO OUT] (salida del componente de vídeo): 480 progresivo ( ó 576 progresivo) y 480 entrelazado ( ó 576 entrelazado)

[VIDEO OUT] (salida de vídeo): 480 entrelazado ( ó 576 entrelazado)

## Conexión de salida HDMI

Si tiene un monitor o una televisión HDMI, podrá conectarlo a esta unidad mediante un cable HDMI (tipo A, High Speed HDMI™ Cable).

Conecte la toma de salida HDMI en la unidad a la toma de entrada HDMI en una TV o monitor compatible con HDMI. Configure la fuente de la TV en HDMI (consulte el manual del propietario de la TV).

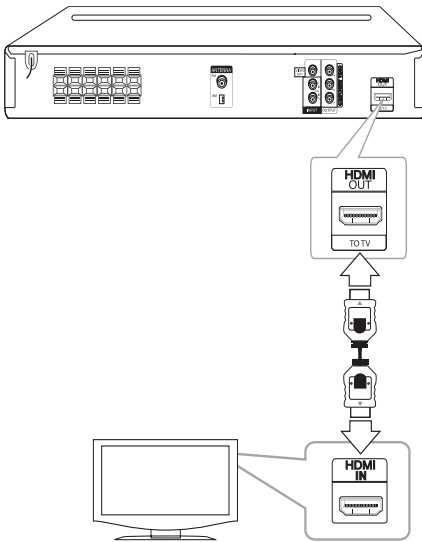

### ! SUGERENCIA

- Puede disfrutar de señales de audio y video digitales junto con esta conexión HDMI.
- Cuando utilice la conexión HDMI, puede cambiar la resolución para la salida HDMI. (Consulte "Configuración de resolución" en la página 14).

### ! Nota

- Si un dispositivo HDMI conectado no acepta la salida de audio de la unidad, el sonido de audio del dispositivo HDMI puede distorsionarse o no transmitirse.
- Cuando conecte un dispositivo compatible con HDMI o DVI asegúrese de lo siguiente:
  - Intente apagar el dispositivo HDMI/DVI y esta unidad. A continuación, encienda el dispositivo HDMI/DVI y déjelo durante unos 30 segundos, después encienda esta unidad.
  - La entrada de video del dispositivo conectado está configurada correctamente para esta unidad.
  - El dispositivo conectado es compatible con una entrada de video 720 x 480 entrelazado (o 576 entrelazado), 720 x 480 progresivo (o 576 progresivo), 1 280 x 720 progresivo, 1920 x 1080 entrelazado o 1920 x 1080 progresivo.
- No todos los dispositivos DVI o HDMI compatibles con HDCP funcionarán con esta unidad.
  - La imagen no se mostrará correctamente con un dispositivo que no sea HDCP.
  - Esta unidad no inicia la reproducción y la pantalla de la TV cambia a negro o verde o se ve borrosa.
- Si hay ruido o líneas en la pantalla, compruebe el cable HDMI (cable HDMI™ de alta velocidad).

### ! PRECAUCIÓN

- Cambiar la resolución cuando ya se ha establecido la conexión puede deteriorar el funcionamiento. Para solucionar el problema, apague la unidad y vuelva a encenderla.
- Cuando la conexión HDMI con HDCP no se realiza, la pantalla de la TV cambia a negro o verde o se ve borrosa. En este caso, revise la conexión HDMI o desconecte el cable HDMI.

## Conexión de equipo opcional

### Conexión a entrada auxiliar

Conecte una salida del dispositivo auxiliar al conector (izquierdo "L" o derecho "R") de entrada de audio auxiliar.

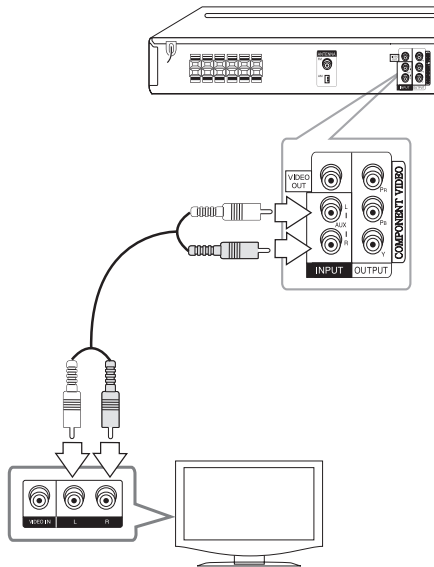

#### ! Nota

Si su televisor (dispositivo auxiliar) sólo tiene una salida para audio (mono), conéctelo en la toma de audio izquierda (blanca) de la unidad.

### Conexión PORT IN (Portable in)

Conecte una salida del dispositivo portátil (MP3 o PMP, etc.) al conector de entrada **PORT. IN (PORTABLE IN)**.

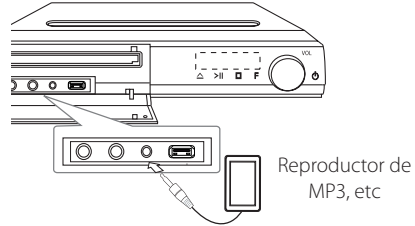

### Escuchar música desde su lector portátil o dispositivo externo

La unidad puede utilizarse para leer música a través de multitud de lectores portátiles o dispositivos externos.

1. Conecte el lector portátil a la toma **PORT. IN (PORTABLE IN)** de la unidad.

○

Conecte el dispositivo externo a la toma AUX de la unidad.

2. Desconecte la corriente pulsando **Power**.
3. Seleccione la función **PORTABLE** or **AUX (L/R) INPUT** pulsando **RADIO&INPUT**.
4. Prenda el lector portátil o dispositivo externo e inicie la lectura.



## Conexión USB

Conecte el puerto USB de la memoria USB (o de un reproductor MP3, etc.) al puerto USB, en la parte frontal de la unidad.

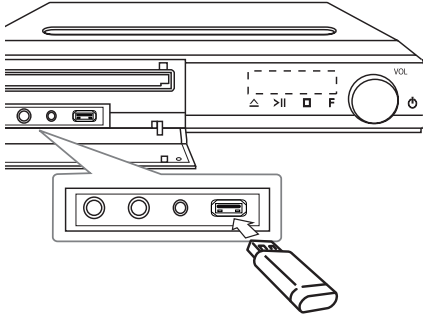

Retirar el dispositivo USB de la unidad

1. Elija un modo de función diferente o pulse **■ STOP** dos veces seguidas.
2. Retire el dispositivo USB de la unidad.

## Dispositivos USB compatibles

- Lector MP3: lector MP3 tipo Flash.
- Unidad USB flash: Dispositivos compatibles con USB 2,0 ó 1,1.
- La función USB de esta unidad no es compatible con algunos dispositivos USB.

## Requisitos del dispositivo USB

- Los dispositivos que requieran la instalación de programas adicionales una vez conectados a una computadora no están admitidos.
- No extraiga el dispositivo USB mientras se encuentre en funcionamiento.
- Para dispositivos USB de gran capacidad, el proceso de búsqueda podría prolongarse varios minutos.
- Para evitar pérdidas de datos, realice una copia de seguridad de todos los datos.
- Si utiliza un cable alargador o un concentrador USB, el dispositivo USB puede no ser reconocido por la unidad.
- No se admitirán dispositivos que utilicen sistema de archivos NTFS. (Sólo es admisible el sistema de archivos FAT (16/32).)

- Esta unidad no será admisible cuando el número total de archivos sea igual o superior a 1 000.
- No se admiten discos duros externos, dispositivos bloqueados o discos duros USB.
- El puerto USB de la unidad no puede conectarse a una computadora. La unidad no puede usarse como dispositivo de almacenamiento.

## Conexión de la antena

Conecte la antena FM/AM facilitada para escuchar la radio.

Conecte la antena de cuadro AM al conector de antena AM.

Conecte la antena de hilo FM al conector de antena FM.

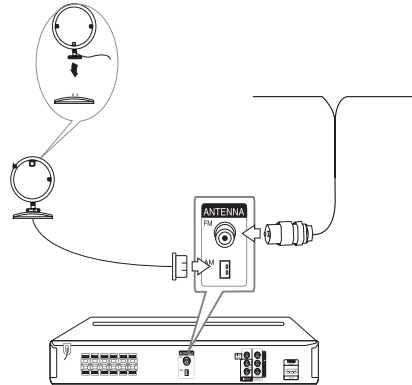

### ! Nota

- Para prevenir que agarre ruido, mantenga la antena AM de espiral lejos de la unidad y de otros componentes.
- Asegúrese de sacar la antena por hilo FM completamente. Después de conectar la antena por hilo FM, manténgala lo más horizontal posible.

## Ajuste de los valores de configuración

Al utilizar el menú de configuración, puede realizar diferentes ajustes en los elementos como la imagen o el sonido.

También puede establecer un idioma para los subtítulos y para el menú de configuración, entre otras funciones. Para información sobre cada elemento del menú de configuración, consulte las páginas 18 a 22.

### Configuración del idioma inicial del OSD - Opcional

La primera vez que se use esta unidad, aparecerá en la pantalla de su televisor el menú inicial de ajuste de idioma. Deberá completar la selección inicial de idioma antes de usar la unidad o esta quedará establecida en inglés.

1. Pulse **POWER** para encender la unidad. Aparecerá en la pantalla el menú de configuración del idioma.

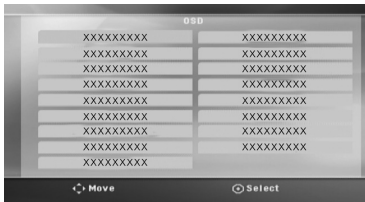

2. Utilice **^ V <>** para seleccionar un idioma y después pulse **ENTER**. Aparecerá el menú de confirmación.

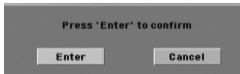

3. Utilice **<>** para seleccionar [Enter], después pulse **ENTER** para finalizar la configuración del idioma.

#### ! Nota

Si hay algún medio (DISCO/USB) conectado, no puede visualizarse el menú del idioma inicial, porque los medios pueden reproducirse automáticamente, dependiendo de los contenidos.

## Para visualizar y salir del menú de configuración

1. Presione **HOME**.  
Muestra el [Home Menu].



2. Seleccione una opción de configuración [Setup] utilizando **<>**.
3. Presione **ENTER**.  
Muestra el menú de configuración [Setup].
4. Presione **HOME** o **BACK** para salir del menú de configuración.

### Acerca del menú de ayuda para la configuración

Menú	Botones	Funcionamiento
<b>▲▼ Move</b>	<b>^ V</b>	Permite desplazarse a otro menú.
<b>◀ Move</b>	<b>&lt;</b>	Permite retroceder al nivel anterior.
<b>▶ Move</b>	<b>&gt;</b>	Permite avanzar al siguiente nivel o seleccionar un menú.
<b>⏪ Close</b>	<b>⏪ BACK</b>	Permite salir del menú de configuración [Setup] o configurar el altavoz 5,1 [5.1 Speaker Setup].
<b>⊙ Select</b>	<b>⊙ ENTER</b>	Permite confirmar el menú.

## IDIOMA (Language)

### Idioma del menú (Menu Language)

Seleccione un idioma para el menú de configuración y mensajes en pantalla.

### Audio del disco/ Subtítulo del disco / Menú del disco (Disc Audio / Disc Subtitle / Disc Menu)

Seleccione el idioma que prefiera para la pista de audio (audio del disco), subtítulos y el menú del disco.

#### [Original]

Hace referencia al idioma original en que se grabó el disco.

#### [Other]

Para seleccionar otro idioma, pulse los botones numéricos y, a continuación, pulse **ENTER** para introducir el correspondiente número de 4 dígitos según la lista de códigos de idiomas de la página 36. Si introduce un código de idioma incorrecto, pulse **CLEAR**.

#### [Off (en subtítulos de disco)]

Desactiva el subtítulo.

## PANTALLA (Display)

### Aspecto TV (TV Aspect)

Seleccione el aspecto de la pantalla que se va a utilizar según la forma del televisor.

#### [4:3]

Selecciónelo cuando esté conectado un TV estándar 4:3.

#### [16:9]

Selecciónelo cuando esté conectado un TV de pantalla panorámica 16:9.

### Modo visualización (Display Mode)

Si selecciona 4:3, deberá definir cómo desea que se visualicen las películas y los programas panorámicos en su televisor.

#### [Letterbox]

Muestra una imagen panorámica con bandas en la parte superior e inferior de la pantalla.

#### [Panscan]

Muestra automáticamente la imagen panorámica en toda la pantalla y corta las partes que no caben. (Si el disco/archivo no es compatible con Pan Scan, la imagen se muestra en relación Letterbox.)

## Resolución (Resolution)

Establece la resolución de salida del componente y la señal de video HDMI. Consulte "Configuración de resolución" para más información sobre la resolución (página 14).

### [Auto]

Si la conexión de HDMI OUT está conectada a la TV ofreciendo información de la pantalla (EDID) automáticamente selecciona la resolución que mejor se adapta a la TV conectada. Si la COMPONENT VIDEO OUT sólo está conectada, esto cambia la resolución a 480 entrelazado (ó 576 entrelazado), como resolución predeterminada.

### [1080p]

Salida de 1080 líneas de video progresivo.

### [1080i]

Salida de 1080 líneas de video entrelazado.

### [720p]

Salida de 720 líneas de video progresivo.

### [480p (o 576p)]

Salida de 480 (o 576) líneas de video progresivo.

### [480i (o 576i)]

Salida de 480 (o 576) líneas de video entrelazado.

## Audio

### Ajuste altavoz 5,1 (5.1 Speaker Setup)

Realice los siguientes ajustes en el decodificador del canal 5,1 incorporado.

1. Seleccione la configuración [5.1 Speaker Setup] en el menú de audio [Audio].
2. Presione **ENTER**. Aparecerá [5.1 SPEAKER].



3. Utilice **<>** para seleccionar la bocina deseada.
4. Ajuste las opciones utilizando los botones **^ v <>**.
5. Vuelve al menú anterior presionando **BACK**.

### [Speaker]

Seleccione un altavoz que quiera ajustar.

#### ! Nota

Ciertos valores del altavoz están prohibidos debido a un acuerdo de licencia de Dolby Digital.

### [Size]

Ya que la configuración del altavoz es fija, no puede cambiar sus ajustes.

### [Volume]

Ajusta el nivel de salida de cada altavoz.

### [Distance]

Después de conectar los altavoces al receptor de DVD, configure la distancia entre los altavoces y el punto donde se escuchan si la distancia de los altavoces central o trasero es superior a la distancia de los altavoces frontales. Esto permite que el sonido de cada altavoz llegue al oyente al mismo tiempo. Pulse **<>** para ajustar la distancia del altavoz seleccionado. Esta distancia es equivalente a la diferencia de distancia entre el altavoz central o trasero y los altavoces frontales.

### [Test]

Seleccione [Speaker Test Start] (Iniciar prueba de bocina) utilizando **^ v** y presionando **ENTER**. Vuelva a presionar **ENTER** para parar. Ajuste el volumen para que coincida con el volumen de las señales de prueba memorizadas en el sistema.

## DRC (control de la gama dinámica)

Aclara el sonido cuando se baja el volumen (sólo Dolby Digital). Ajuste a [On] para conseguir este efecto.

### Vocal

Seleccione [On] para mezclar los canales de karaoke con el sonido estéreo normal.

Esta función está disponible solamente para DVD de karaoke multicanal.

## HD AV Sync (Sincronización audio/video de alta definición)

A veces la televisión digital se encuentra con cierto desfase entre la imagen y el sonido. Si esto ocurre, se puede compensar ajustando cierto retraso en el sonido de manera que éste "espere" a que llegue la imagen; es lo que se denomina "HD AV Sync". Pulse **▲▼** (en el control remoto) para desplazarse hacia arriba o abajo según el tiempo que quiera especificar, pudiendo elegir entre 0 y 300 segundos.

## Semi Karaoke

Cuando un capítulo/título/pista haya finalizado en su totalidad, esta función mostrará en la pantalla la puntuación obtenida acompañada de música de charanga.

### [On]

Cuando se termina de cantar aparece una puntuación en la pantalla.

### [Off]

No aparecen el sonido de fanfarria ni la puntuación en la pantalla.

### ! Nota

- Los discos DVD, DVD Karaoke con más de 2 pistas son discos disponibles para esta función.
- Para ver películas, apague el Semi Karaoke en el menú CONFIGURACIÓN o disfrútelo sin conectar el MIC si el sonido de fanfarria o la puntuación aparecen durante el cambio de un capítulo.
- Esta función se activa en el modo DVD/CD.
- La función Semi Karaoke está disponible sólo cuando hay un micrófono conectado.

## Bloque (Lock) (Control parental)

### Configuración inicial del código de área

Cuando utilice esta unidad por primera vez, deberá establecer el código de área.

1. Seleccione el menú [Lock] (Bloqueo) y pulse **>**.
2. Pulse **>**.  
Para acceder a las opciones de bloqueo [Lock], debe introducir la contraseña que ha creado. Introduzca una contraseña y pulse **⊙ ENTER**. Vuelva a introducirla y pulse **⊙ ENTER** para confirmar. Si se equivoca antes de pulsar **⊙ ENTER**, pulse **CLEAR**.
3. Seleccione el primer carácter utilizando los botones **▲▼**.
4. Pulse **⊙ ENTER** y seleccione el segundo carácter utilizando los botones **▲▼**.
5. Pulse **⊙ ENTER** para confirmar su selección del código de área.

### Clasificación (Rating)

Bloquea la reproducción de los DVDs clasificados según su contenido. No todos los discos se clasifican.

1. Seleccione [Rating] en el menú [Lock] y pulse **>**.
2. Introduzca una contraseña y pulse **⊙ ENTER**.
3. Seleccione un valor entre 1 y 8 utilizando los botones **▲▼**.

#### [Rating 1-8]

el valor uno (1) es el más restrictivo mientras que el ocho (8) es el que menos restricciones presenta.

#### [Unlock]

si selecciona el desbloqueo, el control parental no se activa y el disco se reproduce en su totalidad.

4. Pulse **⊙ ENTER** para confirmar su selección de clasificación.

## Contraseña (Password)

Puede introducir o cambiar la contraseña.

1. Seleccione [Password] (Contraseña) en el menú de bloqueo [Lock] y después, pulse >.
2. Pulse **ENTER**.
3. Introduzca una contraseña y pulse **ENTER**.  
Para cambiar la contraseña, pulse **ENTER** cuando aparezca marcada la opción [Change]. Introduzca una contraseña y pulse **ENTER**. Vuelva a introducirla y pulse **ENTER** para confirmar.
4. Pulse **HOME** para salir del menú.

### Nota

Si olvida la contraseña, la puede eliminar siguiendo estos pasos:

1. Seleccione el menú [Setup] en el [Home Menu].
2. Introduzca el número de 6 dígitos "210499" y pulse **ENTER**.

## Códigos de área (Area Code)

Introduzca el código de la zona cuyas normas se emplearon para clasificar el disco de vídeo DVD, a partir de la lista de la página 35.

1. Seleccione [Area Code] en el menú [Lock] y después, pulse >.
2. Introduzca una contraseña y pulse **ENTER**.
3. Seleccione el primer carácter utilizando los botones **▲ ▼**.
4. Pulse **ENTER** y seleccione el segundo carácter utilizando los botones **▲ ▼**.
5. Pulse **ENTER** para confirmar su selección del código de área.

## OTROS (Others)

### DivX VOD

**SOBRE VÍDEO DIVX:** DivX® es un formato de vídeo digital creado por DivX, LLC, una filial de Rovi Corporation. Este es un dispositivo DivX Certified® que reproduce vídeo DivX. Visite [divx.com](http://divx.com) para mayor información y conseguir herramientas de software para convertir sus archivos a vídeo DivX.

**ACERCA DEL VÍDEO DIVX A LA CARTA:** Este dispositivo DivX Certified® debe ser registrado para poder reproducir películas compradas en vídeo a la carta (VOD). Para obtener su código de registro, localice la sección VOD en el menú de configuración de dispositivos. Vaya a [vod.divx.com](http://vod.divx.com) para obtener más información sobre cómo completar su proceso de registro.

#### [Register]

Muestra el código de registro de su reproductor.

#### [Deregister]

Desactiva el reproductor y visualiza el código de desactivación.

### Nota

Todos los vídeos descargados de DivX VOD con este código de registro del reproductor sólo pueden reproducirse en esta unidad.

## Uso del menú Home

1. Presione **HOME**.  
Muestra el [Home Menu].



2. Seleccione una opción utilizando **<>**.
3. Presione **ENTER** y después, seleccione el menú de opciones.

[Music] –Muestra el menú [MUSIC].

[Movie] – Inicia la reproducción de video o muestra el menú [MOVIE].

[Photo] – Muestra el menú [PHOTO].

[Setup] – muestra el menú de configuración.

### ! Nota

No se pueden seleccionar las opciones [Music], [Movie] o [Photo] cuando el dispositivo USB no está conectado o no hay un disco insertado.

## Funcionamiento básico

1. Inserte el disco utilizando **OPEN/CLOSE** o conecte el dispositivo USB al puerto USB.
2. Presione **HOME**.  
Muestra el [Home Menu].
3. Seleccione una opción utilizando **<>**.  
Si selecciona la opción [Movie], [Photo] o [Music], cuando el dispositivo USB está conectado y al mismo tiempo se inserta un disco, aparecerá el menú para seleccionar un medio. Seleccione un medio y presione **ENTER**.



4. Presione **ENTER** y después, seleccione el menú de opciones.

### ! Nota

- La mayoría de CD de audio y DVD-ROM se reproducen automáticamente.
- La unidad sólo reproduce archivos de música contenidos en el dispositivo o de almacenamiento USB o en el disco automáticamente.

Función	Qué hacer
Detener	Pulse <b>STOP</b> .
Reproducir	Pulse <b>PLAY, MONO/STEREO</b> .
Pausar	Pulse <b>PAUSE/STEP</b> .
Reproducir fotograma a fotograma	Pulse <b>PAUSE/STEP</b> varias veces para la reproducción fotograma a fotograma. (Sólo DVD, DivX)
Saltar al capítulo/pista/archivo siguiente/anterior	Durante la reproducción, pulse <b>SKIP</b> para ir al capítulo/pista siguiente o para volver al inicio del capítulo/pista actual. Pulse <b>SKIP</b> dos veces y brevemente para retroceder al capítulo/pista anterior.
Localice rápidamente un punto mediante la reproducción de un archivo en avance o retroceso rápido	Durante la reproducción, pulse <b>SCAN</b> varias veces para seleccionar la velocidad de escaneado requerida. Para volver a la velocidad normal, pulse <b>PLAY, MONO/STEREO</b> .
Reproducción repetitiva o aleatoria	Pulse <b>REPEAT</b> varias veces y el título, capítulo o pista actual se repetirá de forma repetitiva o aleatoria. - DVD : Chapter/ Title/ Off - DivX : Title/ All/ Off - Audio CD/ MP3/ WMA : Track/ All/ Random/ Off
Disminuir la velocidad de reproducción	En el modo en pausa, pulse <b>SLOW</b> ( <b>LEFT</b> o <b>RIGHT</b> ) para seleccionar la velocidad requerida. (Sólo DVD, DivX) En archivos DivX no se puede reducir la velocidad de reproducción en retroceso.

## Otras funciones

### Mostrar información del disco en pantalla

Puede mostrar en la pantalla diversa información sobre el disco insertado.

1. Pulse  **INFO/DISPLAY** para mostrar diferente información de reproducción.  
Los elementos mostrados variarán según el tipo de disco o el estado de reproducción.
2. Puede seleccionar un elemento si pulsa **^ V** y cambia o selecciona el ajuste pulsando **<>**.

Título – número de título actual / número total de títulos.

Capítulo – Número del capítulo actual/ Número total de los capítulos.

Tiempo – Tiempo de reproducción transcurrido.

Audio – Seleccione el canal o idioma de audio.

SUBTÍTULO – Subtítulos seleccionados.

ÁNGULO – Ángulo seleccionado/ número total de ángulos.

#### ! Nota

Si no se pulsa ningún botón durante varios segundos, la visualización en pantalla desaparecerá.

### Cómo mostrar el menú de DVD

#### DVD

Cuando reproduzca un DVD que contenga varios menús, con ayuda del Menú podrá seleccionar el menú que quiere utilizar.

1. Pulse **DISC MENU**.  
Aparecerá el menú del disco.
2. Seleccione el menú utilizando **^ V <>**.
3. Pulse el botón **▶ PLAY, MONO/STEREO** para confirmar.

### Cómo mostrar el título del DVD

#### DVD

Cuando reproduzca un DVD que contenga varios títulos, con ayuda del Menú podrá seleccionar el título que quiere utilizar.

1. Pulse **TITLE**.  
Aparecerá el título del disco.
2. Seleccione el menú utilizando **^ V <>**.
3. Pulse el botón **▶ PLAY, MONO/STEREO** para confirmar.

### Reproducción de DVD a una velocidad de 1,5

#### DVD

La velocidad de 1,5 le permite ver imágenes y escuchar música más rápido que a la velocidad normal de reproducción.

1. Durante la reproducción, pulse **▶ PLAY, MONO/STEREO** para reproducir a una velocidad de 1,5 veces. "▶ x 1,5" aparecerá en la pantalla.
2. Vuelva a pulsar el botón **▶ PLAY, MONO/STEREO** para salir.

### Salvapantallas

El salvapantallas aparece cuando deja la unidad en modo de parada por unos cinco minutos. Si el salvapantallas aparece por cinco minutos, la unidad se apagará sola de forma automática.



## Para iniciar una reproducción desde el tiempo seleccionado

### DVD MOVIE

Para iniciar la reproducción en cualquier momento elegido en el archivo o título.

1. Pulse  **INFO/DISPLAY** durante la reproducción.
2. Pulse **▲▼** para seleccionar el icono del reloj y aparecerá "--:--:--".
3. Introduzca la hora requerida en horas, minutos y segundos de izquierda a derecha. Si se confunde en algún número, pulse **CLEAR** para eliminar los números introducidos. A continuación, introduzca los números correctos. Por ejemplo, para encontrar una escena a las 1 hora, 10 minutos y 20 segundos, deberá especificar "11020" con ayuda de los botones numéricos.
4. Pulse **⊙ ENTER** para confirmar. La reproducción se inicia desde la hora seleccionada.



## Reanudar la reproducción

### DVD MOVIE MUSIC ACD

La unidad graba a partir del punto en el que pulsó **■ STOP** dependiendo del disco. Si aparece en la pantalla durante unos instantes "||■" (Resume Stop)", pulse **▶ PLAY, MONO/STEREO** para reanudar la reproducción (desde el punto de la escena).

Si pulsa dos veces **■ STOP** o extrae el disco, aparece en pantalla **■** (parada completa). La unidad eliminará el punto donde se detuvo.



#### ! Nota

El punto de reanudación podría eliminarse si se pulsa un botón (por ejemplo:  (POWER),  (Open/Close), etc.).

## Para cambiar la página del código de subtítulos

### MOVIE

Si los subtítulos no se visualizan correctamente, se puede cambiar la página del código de subtítulos para ver el archivo de subtítulos correctamente.

1. Durante la reproducción, pulse  **INFO/DISPLAY** para mostrar la visualización en pantalla.
2. Utilice **▲▼** para seleccionar la opción [Code Page].
3. Utilice **<>** para seleccionar la opción del código deseada.
4. Pulse  **BACK** para salir de la visualización en pantalla.

## Reproducción marcada

### MUSIC ACD

La función de marca le permite guardar sus archivos favoritos desde cualquier disco o dispositivo USB en la memoria de la unidad.

1. Seleccione el menú [Music] en el [Home Menu].

Volver a la carpeta anterior.  
(sólo MP3/WMA)

Se visualizará la información del archivo de acuerdo a la información de ID3TAG de los archivos de música apropiados. (Sólo MP3)



Seleccionar todas las pistas/archivos.

Deseleccionar todas las pistas/archivos.

Ir a la lista de archivos anterior  
o siguiente.

2. Seleccione la música deseada en [List] (Lista) mediante  $\wedge \vee$  y presione **MARKER** para que la marca aparezca en la lista.
3. Presione  $\odot$  **ENTER** o  $\blacktriangleright$  **PLAY, MONO/STEREO**. Muestra el modo de reproducción.
4. Seleccione el modo de reproducción utilizando  $\wedge \vee$  y presione  $\odot$  **ENTER**.

#### [Mark Play]

Reproducción marcada.

#### [Current Play]

Reproducción normal.

#### ! Nota

Si quiere seleccionar todos los archivos de la lista, seleccione [Select All] y presione  $\odot$  **ENTER**.

## Para borrar un marcador

1. Utilice  $\wedge \vee$  para seleccionar la pista que quiere borrar del archivo marcado.
2. Presione **MARKER**.

## Para eliminar todos los marcadores

Utilice  $\wedge \vee < >$  para seleccionar [Deselect All] y presione  $\odot$  **ENTER** en el modo de edición de programa.

#### ! Nota

Los marcadores también se borran cuando el disco o el dispositivo USB se retira, la unidad se apaga o la función cambia a otro modo.

## Apagado automático

Este aparato se apaga automáticamente para ahorrar energía si la unidad principal no está conectada a otro dispositivo o no es usada durante 25 minutos. Lo mismo sucede seis horas después de conectar la unidad principal con otro dispositivo a través de una entrada analógica.

## Visualizar un archivo de fotos

### PHOTO

Esta unidad puede reproducir discos que contengan archivos de fotos.

1. Seleccione [Photo] en el [Home Menu] y presione **ENTER**.

Ir a la lista de archivos anterior o siguiente.

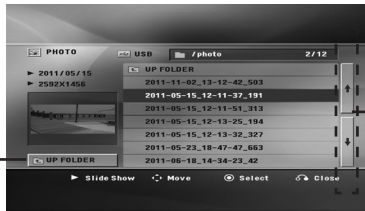

Volver a la carpeta anterior.

2. Utilice **^V** para seleccionar una carpeta y presione **ENTER**.
3. Si quiere ver una presentación de diapositivas, presione **^V** para resaltar un archivo y presione **▶PLAY, MONO/STEREO**.

### Acerca del menú de ayuda en el menú [Photo]

Menú	Botones	Funcionamiento
<b>▶ Slide Show</b>	<b>▶ PLAY, MONO/STEREO</b>	Ver una presentación de diapositivas.
<b>▲▼▶▶ Move</b>	<b>^V&lt;&gt;</b>	Moverse a otro archivo o contenido.
<b>⊙ Select</b>	<b>⊙ ENTER</b>	Visualización de un archivo específico.
<b>↶ Close</b>	<b>↶ BACK</b>	Regresando al [Home Menú].

### Acerca del menú de ayuda en pantalla completa

Menú	Botones	Funcionamiento
<b>Menu</b>	<b>☐ INFO/DISPLAY</b>	Muestra el menú Opciones.
<b>◀/▶ Prev./Next</b>	<b>&lt;/&gt;</b>	Moverse a otro archivo.
<b>↶ List</b>	<b>↶ BACK</b>	Volver al menú [Photo].

### Opciones mientras se ve una foto

Puede utilizar varias opciones mientras ve una foto en pantalla completa.

1. Mientras ve una foto en pantalla completa, presione **☐ INFO/DISPLAY** para mostrar el menú de opciones.
2. Seleccione una opción utilizando **^V<>**.



- 1 Foto actual/Número total de fotos. s**  
– Utilice **<>** para ver la foto anterior/siguiente.
- 2 Slide Show ▶/||** – Presione **ENTER** para iniciar o detener la presentación de diapositivas.
- 3 Speed x3/ x2/ x1** – Utilice **ENTER** para seleccionar una velocidad de vista de cada foto de una presentación.
- 4 Rotate** – Presione **ENTER** para girar la foto.
- 5 Go to list** – Presione **ENTER** para volver al menú [Photo].

## Configuración de temporizador

Pulse **SLEEP** una o más veces para seleccionar el tiempo de retardo entre 10 y 180 minutos, después la unidad se apagará.

Para comprobar el tiempo restante, pulse **SLEEP**.

Para cancelar la función Sleep (Dormir), pulse varias veces en **SLEEP** hasta que aparezca "SLEEP 10" y después pulse una vez más mientras "SLEEP 10" se muestra en la pantalla.

### Nota

Puede comprobar el tiempo restante antes de que se apague la unidad.

Si pulsa **SLEEP**, el tiempo restante aparecerá en la ventana de visualización.

4

Operación

## Dimmer

Pulse **SLEEP** una vez. La ventana de visualización se oscurecerá la mitad. Para cancelar, pulse **SLEEP** repetidamente hasta que desaparezca el efecto de atenuación.

## Desactivar el sonido de forma temporal

Pulse **MUTE** para desactivar el sonido de la unidad.

Puede silenciar la unidad, por ejemplo, para responder al teléfono; indicador "MUTE" en la ventana de visualización.

## Memoria de la última escena

### DVD

Esta unidad memoriza la última escena del último disco que se haya visionado. La última escena visualizada permanece en memoria incluso si retira el disco del reproductor o apaga la unidad (en modo de espera). Si carga un disco con la escena memorizada, ésta será llamada automáticamente.

## Selección del sistema - Opcional

Usted debe seleccionar el modo de sistema apropiado para su sistema de TV. Presione y mantenga presionado **II PAUSE/STEP** por más de cinco segundos para poder seleccionar un sistema en el [Home Menu].

### Nota

Si el dispositivo USB está conectado o hay un disco insertado, esta función no está activada.

## Ajuste el nivel de los altavoces

Podrá ajustar el nivel de sonido de cada altavoz.

1. Pulse **SPEAKER LEVEL** repetidamente para seleccionar el altavoz que desea configurar.
2. Pulse **VOL +/-** para ajustar el nivel de sonido del altavoz seleccionado, mientras que el menú de configuración de nivel se muestra en la ventana de visualización.
3. Repita y ajuste el nivel de sonido de los demás altavoces.

## VOCAL FADER

Puede disfrutar de funciones a modo de karaoke, reduciendo la voz del cantante en los distintos soportes. (MP3/ WMA/ CD/ etc.) Pulse **VOCAL FADER** y aparecerá el mensaje "FADE ON" en la ventana de visualización.

Para cancelarlo, pulse de nuevo **VOCAL FADER**.

La calidad de la función **VOCAL FADER** puede variar dependiendo de las condiciones de grabación de los archivos musicales.

### Nota

- Esta función podrá usarse sólo cuando esté conectado un micrófono.
- Este no está disponible en fuente MONO.

## Funcionamiento del sintonizador

Asegúrese de que la antena de FM/AM estén conectadas. (Consulte la página 17.)



### Escucha de la radio

1. Pulse  **RADIO&INPUT** hasta que aparezca en la ventana de la pantalla FM/AM. Se sintonizará la última emisora recibida.
2. Pulse durante aprox. dos segundos en **TUNING** (-/+) hasta que la indicación de frecuencia comience a cambiar, después suéltelo. La búsqueda se detiene cuando la unidad sintoniza una emisora.  
○  
Pulse **TUNING** (-/+) varias veces.
3. Ajuste el volumen mediante el giro de **VOL.** en el panel frontal o pulsando varias veces en **VOL** + o - en el mando a distancia.

### Configuración de las emisoras de radio

Puede configurar 50 emisoras en FM/AM.

Antes de la sintonización, asegúrese de bajar el volumen.

1. Pulse  **RADIO&INPUT** hasta que aparezca en la ventana de la pantalla FM/AM.
2. Seleccione la frecuencia deseada pulsando **TUNING** (-/+)
3. Pulse  **ENTER**, un número predeterminado parpadeará en la ventana de la pantalla
4. Pulse **PRESET** (-/+) para seleccionar el número predeterminado que desee.
5. Pulse  **ENTER**. Se guardará la emisora.
6. Repita los pasos 2 al 5 para guardar otras emisoras.

### Eliminación de todas las emisoras guardadas

1. Mantenga pulsado **CLEAR** por dos segundos. ERASE ALL parpadeará en la pantalla del receptor DVD.
2. Pulse **CLEAR** para borrar todas las estaciones de radio guardadas.

### Eliminar una estación guardada

1. Pulse **PRESET** - / + para seleccionar el número de presintonía que quiera eliminar.
2. Pulse **CLEAR**, el número de presintonía parpadeará en la ventana de visualización.
3. Pulse **CLEAR** otra vez para eliminar el número de presintonía seleccionado.

### Mejora de una mala recepción de FM

Pulse  **PLAY, MONO/STEREO** en el control remoto. Esto cambiará el sintonizador de estéreo a mono, y por lo general mejorará la recepción.

# Ajuste del sonido

## Configuración del modo surround

Este sistema dispone de varios modos de sonido envolvente preprogramados. Puede escoger el modo de sonido deseado utilizando **SOUND EFFECT**.

Puede cambiar el **SOUND EFFECT** mediante la tecla de flecha <> mientras la información SOUND EFFECT se muestra en pantalla.

Los elementos del ecualizador visualizados podrían diferir dependiendo de las fuentes y efectos de sonido.

### ! Nota

- En algunos modos envolventes, algunos altavoces pueden no escucharse o emitir un sonido bajo, dependiendo del modo envolvente o la fuente de audio, y no debe entenderse como un defecto.
- Puede que deba restablecer el modo envolvente, después de cambiar la entrada, a veces incluso después de cambiar la pista del sonido.
- Esta función no se ejecutará cuando no use el micrófono.

4

Operación

EN PANTALLA	Descripción
NAT PLUS	Podrá disfrutar del mismo efecto de sonido natural que en 5,1 canales. (opcional)
NATURAL	podrá disfrutar de un sonido agradable y natural. (opcional)
POP CLASSIC JAZZ ROCK	Este programa ofrece una atmósfera sonora emocionante, proporcionándole la sensación de estar en un concierto de rock, pop, jazz o clásico.
BASS	Durante la reproducción, refuerce los agudos, los graves y el efecto de sonido surround.
LOUDNESS	Mejora los graves y agudos.
BYPASS	podrá disfrutar del sonido sin el efecto proporcionado por el ecualizador.

# Operaciones avanzadas

## Grabar a USB

Puede grabar música o fuentes de sonido en un dispositivo USB conectando en el puerto de la unidad.

1. Conexión del dispositivo USB a la unidad.
2. Seleccione un modo en el que quiera grabar. Reproduzca primero una fuente de sonido.
3. Inicie la grabación presionando **REC**.
4. Para detener la grabación, presione **STOP**.

### [Grabación de todas las pistas/archivos]

Grabe en un USB en modo de paro o reproducción.

### [Grabación de lista de programas]

Después de marcar el archivo o archivos deseado(s), puede grabarlos en un USB (consulte la página 26).

Estos se almacenarán de la siguiente forma:

CD de audio	<pre> CD_REC ├── TRK_001 ├── TRK_002 └── ...           </pre>
MP3/ WMA	<pre> FILE_REC ├── 001_ABC(File name) ├── 002_DEF(File name) └── ...           </pre>
Las otras fuentes (Sintonizador, AUX, Portátil)	<pre> EXT_REC ├── AUDIO_001 ├── AUDIO_002 └── ...           </pre>

### ! Nota

- Podrá chequear el porcentaje de grabación del dispositivo USB en pantalla durante dicho proceso. (Sólo CD de audio o MP3 / WMA)
- Durante la grabación de MP3/WMA, no hay sonido.
- Cuando detenga la grabación durante la lectura, el último archivo que estaba siendo grabado quedará guardado. (Sólo CDs de audio).
- No desconecte o apague el dispositivo USB durante la grabación USB. De lo contrario, podría generar un archivo incompleto, imposible de eliminar en la computadora.
- No está disponible la grabación a través de micrófonos.
- Si la grabación USB no es posible, aparecerán en la ventana de visualización los mensajes "NO USB", "ERROR", "USB FULL" o "NO REC"
- No pueden usarse lectores multitarjeta ni discos duros externos para la función de grabación USB.
- Un archivo se graba por 128 MB (aproximadamente 2 horas) cuando se graba durante un periodo de tiempo prolongado. Hay grabados menos de 4 archivos.
- Al detener la grabación durante la lectura, el archivo no se guardará.
- En el estado CD-G, la grabación USB de discos no funciona.
- Los archivos de las subcarpetas no se graban durante la grabación de todas las pistas.
- No podrá grabar más de 999 archivos.
- La numeración del archivo de grabación comienza por el número de inferior valor. Así, si elimina alguno de los archivos de grabación, el siguiente recibirá el número de inferior valor entre éstos.

La copia sin autorización de material protegido, incluyendo software, archivos, radiodifusiones y grabaciones de sonido, puede conllevar una infracción de las leyes de copyright y constituir un delito. Este equipo no debe ser usado con tales fines.

**Sea responsable**

**Respete los derechos y las leyes de copyright**

## Solución de problemas

PROBLEMA	SOLUCIÓN
No hay alimentación	Conecte con firmeza el cable de alimentación a la toma de la pared.
Ausencia de imagen	Seleccione el modo de entrada de video en la TV de modo que la imagen de la grabadora de DVD aparezca en la pantalla del televisor.
	Conecte con firmeza los cables de video al TV y al receptor DVD.
No hay sonido o apenas hay sonido	Seleccione el modo de entrada correcto en el receptor de audio de modo que pueda escuchar el sonido desde el receptor DVD.
	Conecte los cables de video en los terminales de conexión correctamente.
	Cambie el cable de audio por uno nuevo.
La calidad de la imagen del DVD es deficiente	Limpie el disco con un paño suave de dentro hacia afuera.
No se reproduce un CD/ DVD	Inserte un disco.
	Inserte un disco reproducible (compruebe el tipo de disco, el sistema de color y el código de región).
	Coloque el disco con la etiqueta o el lado impreso hacia arriba.
	Introduzca su contraseña o cambie el nivel de clasificación.
Se escucha un zumbido cuando se reproduce un DVD o un CD	Limpie el disco con un paño suave de dentro hacia afuera.
	Separe el receptor DVD y los componentes de audio de su TV.
Las estaciones de radio no se sintonizan correctamente	Compruebe la conexión de antena y ajuste su posición.
	Conecte una antena externa si es necesario.
	Sintonice una estación manualmente.
	Presintonice unas cuantas estaciones. Consulte la página 29 para obtener más detalles.
El control remoto no funciona bien o en absoluto funciona	El mando a distancia no apunta directamente a la unidad. Apunte el control remoto directamente a la unidad.
	El mando a distancia esta demasiado alejado de la unidad. No se aleje más de 7m del receptor DVD cuando utilice el control remoto.
	Hay un obstáculo entre el control remoto y la unidad. Retire el obstáculo.
	La batería del control remoto se ha agotado. Sustituya las pilas por otras nuevas.



## Control de un televisor mediante el control remoto incluido

Puede controlar su televisor mediante los botones expuestos a continuación.

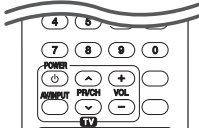

Presionando	Usted puede
(TV POWER)	Prender o apagar el televisor.
AV/INPUT	Cambiar la fuente de entrada del televisor entre el televisor y otras fuentes de entrada.
PR/CH ▲ / ▼	Buscar los canales memorizados en orden ascendente o descendente.
VOL +/-	Ajustar el volumen del televisor.

### ! Nota

Dependiendo de la unidad que esté conectada, podrá o no controlar su televisor usando algunos de los botones.

## Ajuste del control remoto para controlar su televisor

Podrá controlar su televisor mediante el control remoto incluido.

Si la marca de su televisor está incluida en la siguiente lista, ajuste el correspondiente código del fabricante.

- Mientras mantiene pulsado el botón (TV POWER), ingrese el código del fabricante correspondiente a su televisor usando los botones numéricos (examine la lista expuesta a continuación).

Fabricante	Número de código
LG	1(predeterminado), 2
Zenith	1, 3, 4
GoldStar	1, 2
Samsung	6, 7
Sony	8, 9
Hitachi	4

- Suelte el botón (TV POWER) para completar los ajustes.

Dependiendo de su televisor, algunos o todos los botones del televisor pueden no funcionar, incluso tras ingresar el código de fabricante correcto. Cuando cambie las baterías del control remoto, el código numérico puede reiniciarse a su ajuste por defecto. Ajuste de nuevo el código numérico adecuado.

## Mantenimiento

### Manejo de la unidad

#### Envío de la unidad

Guarde el embalaje original y los materiales de empaquetado. Si necesita enviar la unidad, para máxima protección, intente que el embalaje sea similar al de salida de fábrica.

Mantener las superficies exteriores limpias

- Cuando esté cerca de la unidad, no utilice productos volátiles como insecticidas.
- No ejerza una presión excesiva cuando limpie la unidad, a fin de evitar daños en la superficie.
- No deje que la unidad entre en contacto con productos de plástico o goma durante períodos prolongados.

#### Limpieza de la unidad

Para limpiar la unidad utilice un paño suave y seco. Si las superficies están muy sucias, utilice un paño ligeramente humedecido con un detergente no agresivo. No utilice productos fuertes como alcohol, benceno o diluyentes ya que pueden dañar la superficie de la unidad.

#### Mantenimiento de la unidad

La unidad es un dispositivo de precisión y alta tecnología. Si las lentes ópticas o la unidad del disco acumulan suciedad o presentan desgaste, esto reducirá la calidad de la imagen. Para información más detallada, consulte en el centro de servicio autorizado más cercano.

## Notas en los discos

### Manipulación de los discos

No toque la cara de lectura del disco. Sujételo por los bordes a fin de no dejar huellas digitales en su superficie. No pegue ni papel ni cinta sobre el disco.

### Guardar los discos

Tras la reproducción, guarde el disco en la caja correspondiente. No deje el disco expuesto a la luz directa del sol o cerca de una fuente de calor; nunca lo deje en un coche donde esté expuesto directamente al sol.

### Limpieza de discos

Las huellas y el polvo en el disco pueden afectar a la calidad de la imagen y distorsionar el sonido. Antes de la reproducción, limpie el disco con un paño. Realice la limpieza del disco de dentro hacia fuera.

No utilice productos abrasivos como alcohol, benceno, disolventes u otros productos disponibles en el mercado. Evite igualmente los pulverizadores antiestáticos pensados para grabaciones de vinilo más antiguas.

## Códigos de área

Seleccione un código de área de esta lista.

Área	Código	Área	Código	Área	Código	Área	Código
Afganistán	AF	Fiji	FJ	Mónaco	MC	Singapur	SG
Argentina	AR	Finlandia	FI	Mongolia	MN	República Eslovaca	SK
Australia	AU	Francia	FR	Marruecos	MA	Eslovenia	SI
Austria	AT	Alemania	DE	Nepal	NP	Sudáfrica	ZA
Bélgica	BE	Gran Bretaña	GB	Países Bajos	NL	Corea del Sur	KR
Bután	BT	Grecia	GR	Antillas Neerlandesas	AN	España	ES
Bolivia	BO	Groenlandia	GL	Nueva Zelanda	NZ	Sri Lanka	LK
Brasil	BR	Hong Kong	HK	Nigeria	NG	Suecia	SE
Camboya	KH	Hungría	HU	Noruega	NO	Suiza	CH
Canadá	CA	India	IN	Omán	OM	Taiwán	TW
Chile	CL	Indonesia	ID	Pakistán	PK	Tailandia	TH
China	CN	Israel	IL	Panamá	PA	Pavo	TR
Colombia	CO	Italia	IT	Paraguay	PY	Uganda	UG
Congo	CG	Jamaica	JM	Filipinas	PH	Ucrania	UA
Costa Rica	CR	Japón	JP	Polonia	PL	Estados Unidos	US
Croacia	HR	Kenya	KE	Portugal	PT	Uruguay	UY
República Checa	CZ	Kuwait	KW	Rumanía	RO	Uzbekistán	UZ
Dinamarca	DK	Libia	LY	Federación de Rusia	RU	Vietnam	VN
Ecuador	EC	Luxemburgo	LU	Arabia Saudí	SA	Zimbabwe	ZW
Egipto	EG	Malasia	MY	Senegal	SN		
El Salvador	SV	Maldivas	MV				
Etiopía	ET	México	MX				

## Códigos de idioma

Utilice ésta lista para ingresar el idioma deseado para las siguientes configuraciones iniciales : Audio del disco, subtítulos del disco, menú del disco.

Idioma	Código	Idioma	Código	Idioma	Código	Idioma	Código
Afar	6565	Francés	7082	Lituano	7684	Sindhi	8368
Afrikaans	6570	Frisiano	7089	Macedonio	7775	Singalés	8373
Albanés	8381	Gallego	7176	Malgache	7771	Eslovaco	8375
Amárico	6577	Georgiano	7565	Malayo	7783	Eslovenio	8376
Árabe	6582	Alemán	6869	Malayalam	7776	Español	6983
Armenio	7289	Griego	6976	Maorí	7773	Sudanés	8385
Asamés	6583	Groenlandés	7576	Maratí	7782	Swahili	8387
Aimara	6588	Guaraní	7178	Moldavo	7779	Sueco	8386
Azerbaiyano	6590	Gujaratí	7185	Mongoliano	7778	Tagalo	8476
Bashkir	6665	Hausa	7265	Nauru	7865	Tajik	8471
Vasco	6985	Hebreo	7387	Nepalí	7869	Tamil	8465
Bengalí	6678	Hindi	7273	Noruego	7879	Telugu	8469
Butaní	6890	Húngaro	7285	Oriya	7982	Tailandés	8472
Biharí	6672	Islandés	7383	Punyabi	8065	Tongano	8479
Bretón	6682	Indonesio	7378	Pashto, Pashtún	8083	urco	8482
Búlgaro	6671	Interlingua	7365	Persa	7065	Turcomano	8475
Birmano	7789	Irlandés	7165	Polaco	8076	Twi	8487
Bielorruso	6669	Italiano	7384	Portugués	8084	Ucraniano	8575
Chino	9072	Japonés	7465	Quechua	8185	Urdu	8582
Croata	7282	Kannada	7578	Rhaeto-Romance	8277	Uzbeko	8590
Checo	6783	Kashmiri	7583	Rumano	8279	Vietnamita	8673
Danés	6865	Kazakh	7575	Ruso	8285	Volapuk	8679
Holandés	7876	Kirguís	7589	Samoano	8377	Galés	6789
Inglés	6978	Coreano	7579	Sánscrito	8365	Wolof	8779
Esperanto	6979	Kurdo	7585	Gaélico escocés	7168	Xhosa	8872
Estonio	6984	Laosiano	7679	Serbio	8382	Yiddisio	7473
Faroés	7079	Latín	7665	Serbo-Croata	8372	Yoruba	8979
Fiji	7074	Latvio, Letón	7686	Shona	8378	Zulú	9085
Finlandés	7073	Lingala	7678				

## Marcas comerciales y licencias



Fabricado bajo la licencia de Dolby Laboratories. Dolby y el símbolo de la doble-D son marcas comerciales registradas por Dolby Laboratories.

---



Los términos HDMI y HDMI interfaz multimedia de alta definición y el logotipo de HDMI son marcas comerciales o marcas registradas de HDMI Licensing LLC en los Estados Unidos y en otros países.

---



“DVD Logo” es una marca comercial del formato DVD/logotipo de Licensing Corporation.

---



DivX®, DivX Certified® y los logos asociados son marcas registradas de Rovi Corporation o de sus filiales y se usan bajo licencia.

---



## Especificaciones

General	
Fuente de alimentación	Consultar la etiqueta principal.
Consumo	Consultar la etiqueta principal.
Dimensiones externas (An. x Al. x Prof.)	360 x 60 x 316 mm
Peso neto (Approx.)	2,5 kg
Temperatura en funcionamiento	41 °F a 95 °F (5 °C a 35 °C)
Humedad de funcionamiento	5 % a 90 %
Fuente de alimentación del bus (USB)	DC 5 V  500 mA

Entradas/Salidas	
VIDEO OUT	1,0 V (p-p) 75 Ω sincr. negativa, entrada RCA x 1
COMPONENT VIDEO OUT	(Y) 1,0 V (p-p), 75 Ω sincr. negativa, entrada RCA x 1 (Pb)/(Pr) 0,7 V (p-p) 75 Ω entrada RCA x 2
HDMI OUT (video/audio)	19 pines (tipo A, HDMI™ Connector)
ANALOG AUDIO IN	2,0 raíz cuadrático medio (1 kHz, 0 dB), 600 Ω, entrada RCA (L, R) x 1
PORT. IN	0,5 raíz cuadrático medio (3,5 mm stereo jack)

Amplificador		
Modo estéreo	42 W + 42 W (3 Ω at 1kHz)	
Modo envolvente	Frontal	42W x 2 (3 Ω at 1kHz)
	Central	42W (3 Ω at 1kHz)
	Envolventes	42W x 2 (3 Ω at 1kHz)
	Realizador de graves	120W (4 Ω at 80Hz)

Sintonizador	
Rango de sintonización FM	87,5 a 108,0 MHz ó 87,50 a 108,00 MHz
Rango de sintonización AM	522 a 1 620 kHz 520 a 1 710 kHz ó 522 a 1 710kHz

Altavoz frontal (izquierdo/derecho)	
Tipo	1 bocinas, 1 vías
Impedancia	3 $\Omega$
Potencia nominal de entrada	42 W
Potencia máxima de entrada	84 W
Dimensiones netas (An. x Al. x Prf.)	111 x 111 x 94 mm
Peso neto	0,48 kg

Altavoz posterior (izquierdo/derecho)	
Tipo	1 bocinas, 1 vías
Impedancia	3 $\Omega$
Potencia nominal de entrada	42 W
Potencia máxima de entrada	84 W
Dimensiones netas (An. x Al. x Prf.)	111 x 111 x 94 mm
Peso neto	0,48 kg

Altavoz central	
Tipo	1 bocinas, 1 vías
Impedancia	3 $\Omega$
Potencia nominal de entrada	42 W
Potencia máxima de entrada	84 W
Dimensiones netas (An. x Al. x Prf.)	111 x 111 x 94 mm
Peso neto	0,48 kg

Subwoofer	
Tipo	1 bocinas, 1 vías
Impedancia	4 $\Omega$
Potencia nominal de entrada	120 W
Potencia máxima de entrada	240 W
Dimensiones netas (An. x Al. x Prf.)	156 x 325 x 320 mm
Peso neto	3,05 kg

El diseño y las especificaciones están sujetos a cambio sin previo aviso.

