

WORK	SEC.	甲	乙	丙	PRINTING DEGREE		MATERIAL AND PRINTING DESCRIPTION	LG MODEL NAME	SUFFIX	LANGUAGE	PAGE	REMARK
	BRAND	MODEL	P/NO.	EXTERIER	INTERIER							
88		F12B9L/M/N(P)(1~9) F10B9L/M/N(P)(1~9) F80B9L/M/N(P)(1~9)	MFL67372688 ver.010513.00	1	1	材质: 70g 双层纸	F10B9LDP.ABWPCOM	ABWPCOM	Ukraine	32	Mega 2 Win Refresh 440 Russian Panel	

<<备注 >>

1. 材质，印刷，尺寸参照作业表.
2. 印刷，文字大小和线条以LG设计基准.
3. 数字大小依据一般规格.
4. 批量生产前取的设计限度.
5. 本部品不应含有禁止物质(Pb, Cd, Hg, Cr+6, PBB, PBDE)，详细内容满足LGEPN-Z-1023.

<< NOTES >>

1. Material,printing and exterier size are refer to work tables.
2. Printing, tsxt size and line are based on LG desing film.
3. Exterier size on the drawing is cutting line.
4. Before product controlled by criteria sample.
5. The part should not contain prohibited substances(Pb,Cd,Hg,Cr+6,PBB,PBDE) and detailsShould comply with LGEPN-Z-1023.

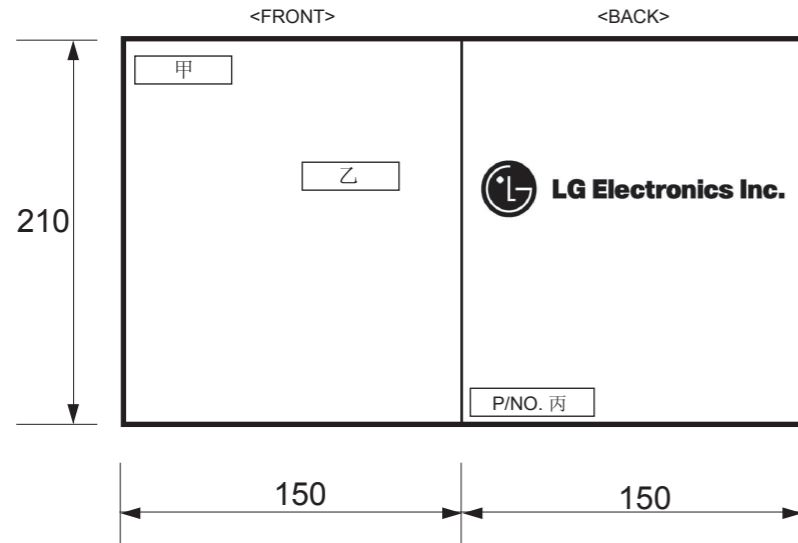

REV.No.	REVISION DESCRIPTION	RER.NO.	DATE	PREPARED	APPROVALED
△					
△					
△					
△					

		Unit	mm	SCALE	1/1	TITLE	MANUAL, OWNER'S DRUM-EXPORT   1/1
MODELING	DESIGNED	REVIEWED	CHECKED	APPROVALED			
	常颖慧	薛秀超	孟一民	金泳秀		DWG. No.	MFL67372688
LGEPN LG Electronics Inc.			RELATED DRAWING				



# ПОСІБНИК З ЕКСПЛУАТАЦІЇ ПРАЛЬНА МАШИНА

Будь-ласка, уважно прочитайте даний посібник користувача і збережіть його для подальшого використання.

F12B9L/M/ND(P)(1~9)

F10B9L/M/ND(P)(1~9)

F80B9L/M/ND(P)(1~9)



P/No.:MFL67372688  
ver.010513.00

[www.lg.com](http://www.lg.com)

## 0 сновні переваги



### ■ Захист від складок

При завершенні прання під час обертання барабану білізна рухається вгору-вниз, тому майже не мнеться.



### ■ Встроенный нагревательный элемент

Вбудований нагрівальний елемент автоматично нагріває воду до оптимальної температури у вибраному циклі прання.



### ■ Економічна система інтелектуального прання

Система інтелектуального прання автоматично визначає оптимальний рівень води та час прання в залежності від кількості завантаженого одягу і температури води, що поступає, з метою мінімізації споживання води та електроенергії.



### ■ Блокування від дітей

Функція блокування від дітей призначена для блокування всіх кнопок з метою уникнення випадкової зміни програми прання дітьми.



### ■ Система регулювання швидкості, що знижує рівень шуму

Система автоматично перерозподіляє білізну в машині та встановлює швидкість обертання барабану таким чином, щоб знизити рівень шуму.



### ■ Система прямого приводу

Двигун постійного струму обертає барабан напряму без використання ременю або шківу.

### ■ 6 motion – 6 алгоритмів обертання барабану

В залежності від обраного режиму прання пральна машина відтворює спеціально розроблений алгоритм обертання барабану (або комбінації різних алгоритмів).

Система регулювання швидкості та характеру обертання барабану відрізняється гнучкістю управління. Це дозволяє задавати різні алгоритми обертання барабану і суттєво покращує результат під час кожного прання. Ідеальні результати прання – це легко!



## 3 міст

Попередження.....	3
Специфікація.....	4
Установка.....	5
Перед пранням.....	10
Завантаження порошку.....	11
Функції.....	13
Використання пральної машини.....	14
Обслуговування.....	21
Усунення несправностей.....	25
Умови гарантії.....	29
Для нотаток.....	30

# **П**опередження

**ПОВНІСТЮ ОЗНАЙОМТЕСЬ З ІНСТРУКЦІЯМИ ПЕРЕД ВИКОРИСТАННЯМ МАШИНИ**



**УВАГА**

*Заради власної безпеки дотримуйтесь всіх наведених в даному посібнику правил, щоб знизити вірогідність виникнення пожежу, вибуху, ураження електрикою, псування майна, травми або смерті.*

## **ВАЖЛИВІ ВІДОМОСТІ З БЕЗПЕКИ**

**УВАГА:** Дотримуйтесь нижченаведених запобіжних заходів, щоб знизити вірогідність виникнення пожежу, ураження електрикою або травми:

- Не встановлюйте і не зберігайте пральну машину в місцях з несприятливими погодними умовами.
  - Не допускайте псування елементів управління.
  - Не ремонтуйте та не замінюйте деталі пральної машини самостійно, якщо тільки цей процес не описано в посібнику з обслуговування або в опублікованих інструкціях з самостійного ремонту, в яких ви повністю розібралися і володієте достатніми навичками для їх виконання.
  - Стежте, щоб під машиною та навколо неї не було легкозаймистих предметів, наприклад: паперу, луку, ганчірок, хімічних препаратів тощо.
  - Якщо поруч із машиною знаходяться діти, уважно дивіться за ними.
  - Не дозволяйте дітям грати на машині, в машині або біля машини.
  - Не залишайте дверцята пральної машини відчиненими.
  - Якщо залишити дверцята відчиненими, діти можуть намагатися повиснути на них або залізи всередину машини.
  - Під час прання з високою температурою (бавовна 95 °C) скло нагрівається. Не торкайтеся його!
  - Ніколи не торкайтесь внутрішніх частин машини під час роботи.
  - Не торкайтесь води, що зливається, вона може бути гарячою.
  - Не встановлюйте пральну машину в приміщеннях, де температура може опускатися нижче 0 °C
  - Ніколи не вставляйте / витягайте штепсельну вилку мокрими руками.
  - В результаті прання вогнестійкість одягу може знизитися.
  - Ніколи не періть та не сушіть в машині одяг, якщо його до цього чистили з використанням горючих або вибухових речовин, чи якщо на нього будь-яким іншим чином потрапили такі речовини, як: віск, олія, фарба, бензин, обезжирюючі засоби, газ тощо. Це може призвести до пожежу чи вибуху.
  - Під час прання та сушіння завжди керуйтеся рекомендаціями виробника одягу.
  - Не зачепуйте дверцята занадто різко та не намагайтесь їх відчинити, застосовуючи силу, якщо спрацювала система блокування дверцят (горить вогник блокування дверцят). Це може призвести до поломки пральної машини.
  - Щоб уникнути небезпеки ураження електрикою перед здійсненням будь-якого ремонту або операції з догляду за пральною машиною, від'єднайте дріт живлення від електричної розетки, змініть плавкий запобіжник або вимкніть автоматичний переривач.
  - Ніколи не вмикайте машину, якщо вона пошкоджена, несправна, частково розібрана чи якісь її частини відсутні або зламані, в том числі при пошкодженні дроту живлення або штепсельної вилки.
  - Прилад не призначений для використання особами (включаючи дітей) зі знизеними фізичними, чуттєвими або розумовими здібностями чи за відсутності в них життєвого досвіду або знань, якщо вони знаходяться не під контролем або не проінструктовані про використання приладу особою, яка відповідає за їхню безпеку.
  - Діти повинні знаходитись під контролем для недопущення гри з приладом.
  - Не розміщуйте поруч із пральною машиною нагрівальні прилади, запалені свічки та інше. Це може призвести до деформації або займання.
  - Дотримуйтесь рекомендацій виробника з використання прального порошку, кондиціонера та інших миючих засобів. Недотримання дозування може вплинути на якість прання або навіть пошкодити тканину.
  - Використовуйте тільки миючі засоби, які призначені для прання в автоматичній пральній машині.
  - Не допускайте надмірного тиску на дверцята машини, коли вона відчинена. Це може призвести до її перекидання.
- \* Не допускайте надмірного тиску на дверцята машини, коли вона відчинена. Це може призвести до її перекидання.**

**ЗБЕРЕЖІТЬ ДАНИЙ ПОСІБНИК**

# Специфікація

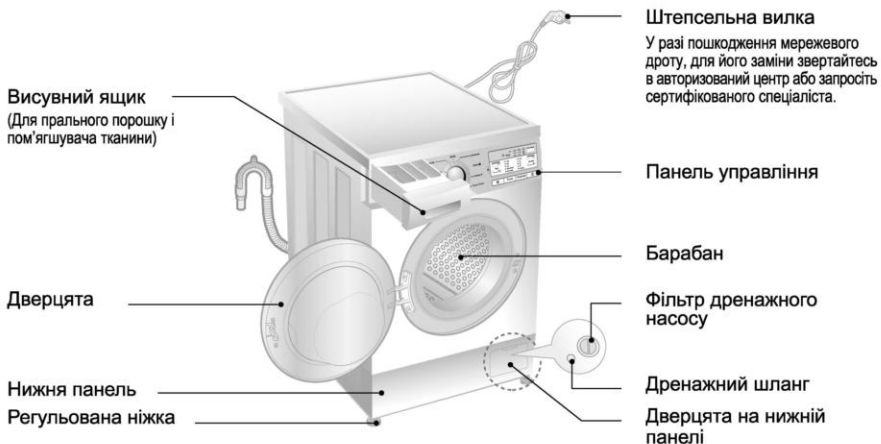

Назва	: пральна машина з фронтальним завантаженням
Електроживлення	: 220 – 240 В~, 50/60 Гц
Розмір	: 600мм (Ш) x 440мм (Г) x 850мм (В)
Вага/Макс. потужність	: 59кг / 1700 Вт Клас I, 8A
Місткість	: 5,0кг [F12/10/80B9LD(P)(1~9)] 5,5кг [F12/10/80B9MD(P)(1~9)] 6,0кг [F12/10/80B9ND(P)(1~9)]
Споживання води	: 48л [F12/10/80B9LD(P)(1~9)] 52л [F12/10/80B9MD(P)(1~9)] 56л [F12/10/80B9ND(P)(1~9)]
Допустимий тиск води	: 0,3 - 10 кгс/см <sup>2</sup> (30-1000 кПа)
Швидкість віджимання	: Без віджимання / Без зливу / 400 / 600 / 800 Без віджимання / Без зливу / 400 / 800 / 1000 Без віджимання / Без зливу / 400 / 800 / 1200
Клас енергоефективності	: <b>A</b> (Більш детальна інформація наведена на етикетці "Енергетичної ефективності" на корпусі пральної машини)

\* Зовнішній вигляд і характеристики машини можуть бути без попередження змінені з метою поліпшення якості машини.

## ■ Аксесуари



Впускний шланг (1 шт.)



Гайковий ключ

## у станювка



### УВАГА

*Перед встановленням та початком використання пральної машини уважно вивчіть наші рекомендації та «Інструкцію з установки». Тільки правильна установка забезпечить надійну роботу й безпечну експлуатацію вашого приладу.*

### ■ Підключення до електромережі

1. Для даної пральної машини використовується однофазова напруга 220–240 В, 50/60Гц.
2. Переконайтесь, що ваша електропроводка здатна витримати максимальне навантаження (2,2 кВт), враховуючи також і роботу інших електроприладів.
3. Підключайте пральну машину тільки до заземленої розетки.
4. Мережевий шнур даної пральної машини має заземлюючу жилу та вилку із заземленням. Переконайтесь в тому, що електромережа має заземлюючий дріт. При відсутності заземлення, необхідно запросити кваліфікованого спеціаліста, який проведе потрібні роботи у відповідності до місцевих норм та вимог.
5. Підключати пральну машину потрібно до окремої розетки, тобто ця розетка повинна подавати електрику тільки до одного виробу та не мати додаткових виходів або відгалужених розеток. Забороняється використовувати трійник або подовжувач.
6. У разі відсутності відповідної розетки покличете електрика.
7. Після прання завжди вимикайте пральну машину та виймайте вилку з розетки.
8. Встановіть машину так, щоб штепсельна вилка була легка доступна.
9. Якщо прилад поставлений в зимовий час при температурі нижче 0 °С, перед використанням машини витримайте її при кімнатній температурі декілька годин.



*Дана пральна машина має клас захисту від ураження електричним струмом - I\*.*

*\*Обладнання класу I - обладнання, що має основну ізоляцію та елементи для приєднання (IPX4) відкритих провідних частин до захисного провідника електроустановки."*

### ПОПЕРЕДЖЕННЯ

#### БЕЗПЕЧНЕ ВИКОРИСТАННЯ ЕЛЕКТРОДРОТУ

Перевантажені, несправні або пошкоджені настінні розетки, подовжувальні шнури, перетерті електрошнури, пошкоджені або потріскана ізоляція дротів можуть бути небезпечні. Дані несправності можуть стати причиною електрошоку або пожеги. Періодично перевіряйте шнур виробу і, якщо виявите пошкодження, від'єднайте його. Зверніться в Авторизований сервісний центр LG або запросіть сертифікованого спеціаліста для заміни електродроту. Уникайте фізичних або механічних пошкоджень електродроту, таких як: перекручування, зав'язування, згинання дроту, защемлення його дверцятами або надмірне натягування. Зверніть особу увагу на штекери, настінні розетки та місце з'єднання дроту із виробом.



*Неправильне підключення заземлюючої жили може призвести до ураження електрикою. Не змінюйте вилку на мережевому шнурі. Якщо вона не підходить до електричної розетки, запросіть кваліфікованого електрика для заміни розетки.*

*Ремонт пральної машини повинен здійснюватись кваліфікованим персоналом. Ремонт, здійснений не навченим персоналом, може призвести до поломки або серйозним несправностям у роботі машини. Зв'яжіться з місцевим центром обслуговування.*

*Виробник звільняється від будь-якої відповідальності за шкоду людям або майну у випадку невиконання вищезазначених попереджень.*

## ■ Розташування

*Перед тим, як розпакувати пральну машину, необхідно визначити місце установки.*

- ▶ Переконайтесь в наявності вільного простору з боків (по 20 мм) і з заднього боку пральної машини (100 мм). Машина не повинна торкатися стін або меблі.
- ▶ Переконайтесь, що місце встановлення має рівну надійну підлогу:
  - при установці на килимове покриття тощо повітря повинно вільно циркулювати між днищем пральної машини і підлогою;
  - при установці на кахельну плитку підкладіть під ніжки гумові підкладки;
  - при установці на дерев'яну підлогу ми радимо підкласти під кожен ніжку гумові підкладки товщиною не менше 15 мм, закріпивши їх шурупами як мінімум до двох мостин. При можливості оберіть такий кут кімнати, де підлога найбільш надійна.

\* Гумові підкладки (арткул 4620ER3001B) можна придбати в Сервісному центрі LG.

- ▶ Забороняється компенсувати нерівності підлоги за допомогою підкладення під машину підставок з дерева, картону та аналогічних матеріалів.
- ▶ Якщо неможливо уникнути установку машини поруч із газовою чи вугільною плитою, потрібно прокласти поміж ними ізолюючу перегородку (85 x 60 см) боком з алюмінієвою фольгою до плити.
- ▶ Не встановлюйте машину в приміщеннях, де температура може знижуватись нижче 0°C.
- ▶ Місце встановлення повинно бути чистим і сухим.
- ▶ Встановлюйте машину так, щоб забезпечувався вільний доступ до машини для техніка у випадку ремонту.
- ▶ У країнах, де приміщення можуть бути заражені тарганами або іншими комахами, приділіть особливу увагу тому, щоб машина завжди утримувалася в чистоті. Будь-які пошкодження, причиною яких стали таргани або інші комахи, гарантійному ремонту не підлягають.

## ■ Розпакування

*Видаліть всі пакувальні елементи та перевірте виріб на відсутність зовнішніх пошкоджень. У випадку вагань не користуйтеся пральною машиною, а одразу ж зверніться до продавця або постачальника.*



**Звільнюючи від упаковки, обов'язково вийміть пакувальну вставку у центрі днища машини.**

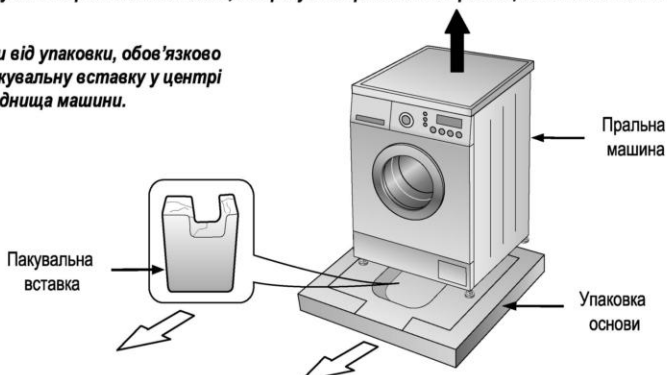

**УВАГА:** пакувальні матеріали (наприклад, поліетиленова плівка, пінопласт) можуть бути небезпечними для дітей – вони можуть стати причиною удущення! Зберігайте пакувальні матеріали в недоступному для дітей місці.

## у станова

### ■ Видалення транспортувальних болтів

Транспортувальні болти обов'язково повинні бути видалені перед початком експлуатації пральної машини.

- ▶ За допомогою ключа, який входить до комплексу пральної машини, відгвинтіть 4 транспортувальних болта, потім видаліть їх разом із гумовими заглушками. Закрийте отвори заглушками, що додаються.

**Невидалення транспортувальних болтів може призвести до сильної вібрації, надмірного шуму та виходу машини з ладу.**

Радимо Вас зберегти все транспортувальні елементи для того, щоб їх можна було знову використати у випадку нового транспортування машини.

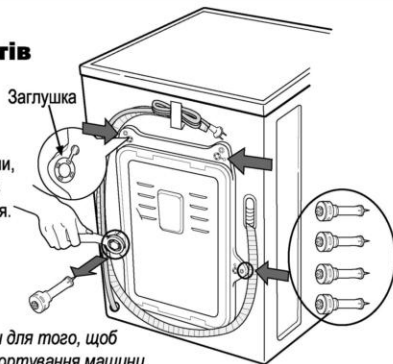

### ■ Під'єднання до водопроводу

Для підключення пральної машини до водопроводу використовуйте тільки нові шланги, що входять до комплексу поставки. Старі комплекти шлангів повторно використовувати заборонено.

- ▶ Переконайтеся, що тиск води у водопровідній мережі має допустимі межі:

- Переконайтеся, що тиск води у водопровідній мережі в межах  $1,0 - 10 \text{ кгс/см}^2$  ( $100 \text{ кПа} - 1000 \text{ кПа}$ ) (це означає, що із повністю відкритого крану за одну хвилину повинно витікати мінімум 8 літрів води). Якщо тиск вище зазначеного, то у водопровід потрібно вставити редуктор тиску.

- ▶ Один кінець шлангу подачі води під'єднайте до машини, повернувши його в потрібному Вам напрямку. Для того, щоб розвернути шланг достатньо послабити муфту, поправити шланг і знову затягти муфту, переконавшись у відсутності витікання води.

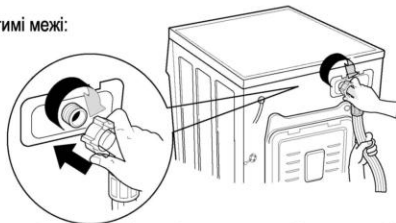

**Перед підключенням машини до нового трубопроводу або до труб, які давно не використовувались, злийте достатню кількість води, щоб позбавитись від накопичених у трубах забруднень.**

- ▶ Інший кінець шлангу подачі води під'єднайте до водопровідного крану.
- ▶ Для запобігання витіканням до шлангу для подачі води додаються дві гумові прокладки.
- ▶ Перевірте щільність з'єднання шлангу, відкривши кран подачі води до межі.
- ▶ Переконайтеся, що шланг не перекручений та не здавлений.

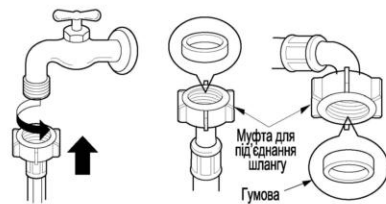

**УВАГА:** Якщо вода, що поступає, має велику кількість домішок (пісок, глина, іржа тощо), рекомендується використання фільтрів для очищення води, які встановлюються на основну магістраль трубопроводу, чи безпосередньо перед подачею води в пральну машину. Для вибору відповідного фільтра зверніться за рекомендацією до кваліфікованого спеціаліста.

Використання неочищеної (забрудненої) води сприяє швидшому зношуванню внутрішніх частин пральної машини, а також може вплинути на якість прання.

Шланг подачі води не підлягає подовженню. Якщо він занадто короткий, а Ви не хочете переміщувати водопровідний кран, Вам варто купити новий більш довгий шланг, спеціально призначений для цієї цілі.



# у становка

## ■ Вирівнювання

*Для запобігання вібрації та надмірного шуму потрібно надати пральній машині строго горизонтального положення.*

- ▶ Переконайтеся, що всі чотири ніжки твердо стоять на підлозі, а потім перевірте горизонтальне положення пральної машини за допомогою спиртового рівня. Вирівняйте положення машини за допомогою регульованих ніжок.
- ▶ У випадку, якщо машина встановлена на піднесенні, його потрібно надійно закріпити для того, щоб уникнути вірогідності її падіння.

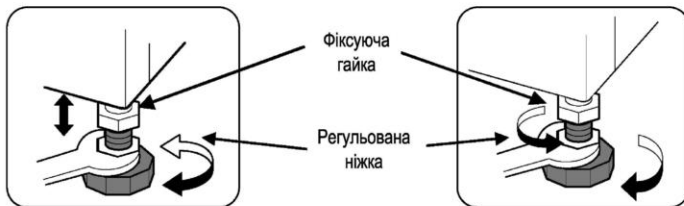
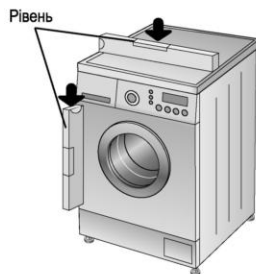

- ▶ Ретельно вирівняйте пральну машину, вкручуючи або викручуючи регульовані ніжки. Ніколи не підкладайте картон, шматки дерева чи подібні матеріали для компенсації нерівностей підлоги.
- ▶ Зафіксуйте відрегульовані ніжки, закрутивши фіксуючу гайку проти годинникової стрілки.



- ▶ Переконайтеся, що машина стоїть стійко. При натисненні на кути верхньої кришки пральної машини виріб не повинен нахилитись або розгойдуватись вгору вниз.
- ▶ Якщо натисненням на кути верхньої кришки машину можна нахилити, відрегулюйте ніжки знов.



*При правильному розташуванні та вирівнюванні Ваша пральна машина буде працювати довго, надійно й без збоїв.*

# у станова

## ПОПЕРЕДЖЕННЯ

Даний виріб не призначений для експлуатації на морі та в пересувних об'єктах, таких як: пересувні дома, літаки тощо. Закрийте запірний кран, якщо ви не збираєтесь користуватися машиною деякий час (наприклад, під час свят), особливо якщо поруч в підлозі немає відкритого стоку (жолобу) для води.

При утилізації приладу обріжте дроти живлення та знищіте штепсельну вилку. Зламайте замок дверцят, щоб діти не змогли випадково зачинитись всередині.

## ■ Під'єднання дренажного шлангу

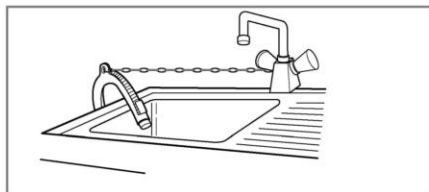
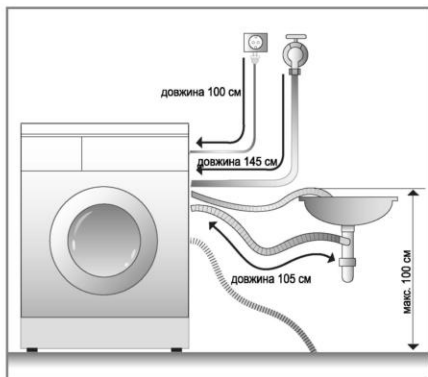
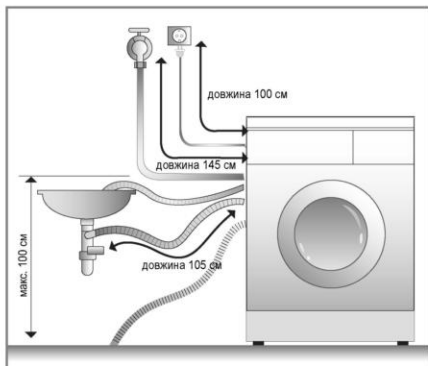

- Щільно закріпіть дренажний шланг за допомогою ланцюга.
- Надійне кріплення дренажного шлангу дозволить запобігти пошкодженню підлоги водою, що протікає.

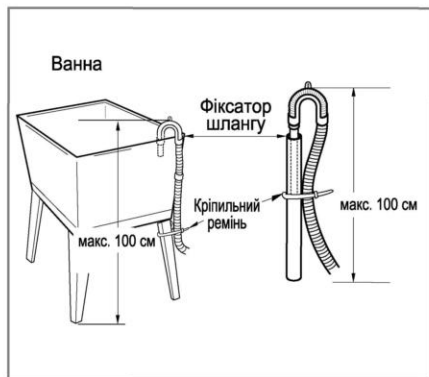

- Не потрібно кріпити дренажний шланг на висоті більше 100 см від підлоги.
- Якщо довжина дренажного шлангу більше за необхідну, не заштуйте зайву частину шлангу в пральну машину. Це може призвести до підвищеного рівня шуму.

# Перед пранням

## ■ Перед першим пранням

Вивчайте повний цикл прання без білизни (у режимі БАВОВНА 60°C з половиною норми миючого засобу). Це дозволить видалити з барабану фабричне забруднення.

## ■ Перед пранням

### 1. Бирки

Вивчіть позначення на бирках одягу. Зазвичай там міститься інформація про тканину та допустимі режими прання.

### 2. Сортування

Різноманітні тканини потребують різної температури води, при пранні та швидкості обертання барабану, при віджиманні. З метою досягнення найкращих результатів розділіть білизну на частини, які потребують однакового режиму прання.

Завжди періть тканини темних кольорів окремо від тканин світлих і білих кольорів.

Окреме прання необхідне, оскільки в протилежному випадку може статись втрата фарбування кольорового одягу або змінення кольору світлого одягу.

Якщо можливо, не періть сильно забруднений одяг разом із слабо забрудненим.

Забрудненість (сильна, середня, слаба)	Колір (білий, світлий, темний)	Ворс (джерела, колектори)
<i>Відсортуйте одяг за ступенем забрудненості.</i>	<i>Відділіть білі тканини від кольорових тканин.</i>	<i>Джерела та колектори ворсу потрібно прати окремо.</i>
<i>Джерела ворсу: халати, рушники. Колектори ворсу: синтетика, вельвет, шкарпетки.</i>		

### 3. Перед завантаженням

■ Під час завантаження білизни до машини змішуйте дрібні речі з крупними. Спочатку завантажуйте крупні речі. Вони не повинні перевищувати половини загального обсягу завантаженого в машину одягу. Не періть в машині окремо крупні речі. Це може призвести до порушення балансу в барабані. Завантажте в машину ще одну або дві подібні речі.



- Перевірте всі кишені та переконайтесь, що вони порожні. Предмети в кишенях, наприклад: цвяхи, ручки, монетки, ключі тощо, можуть завдати шкоди як пральній машині, так і одягу.



- Застібніть все блискавки, застібки та зав'язки, оскільки вони можуть зачепитися за інший одяг.

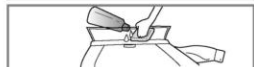

- Обробіть плями та найбільш забруднені місця, наприклад на манжетах і комірцях, розчиненим у воді пральним порошком, щоб полегшити видалення бруду.

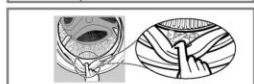

- Для уникнення пошкодження ущільнювача дверцят та одягу, переконайтесь, що між ущільнювачем і дверцятами немає затиснутого одягу.



- Перевірте краї ущільнювача дверцят на наявність дрібних предметів, які можуть бути затиснуті.

- Проконтролюйте, щоб в барабані не залишилось предметів від попереднього прання. Вони можуть бути пошкоджені при наступному пранні.

## 3 авантаження порошку

### ■ Завантаження порошку та пом'якшувача тканини

#### 1. Висувний ящик

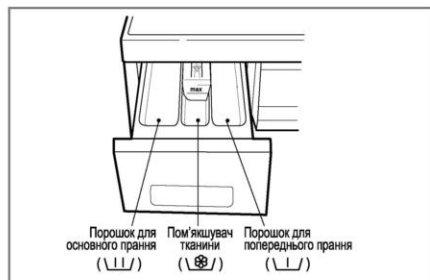

- Тільки основне прання → U//
- Попереднє + основне прання → U//.U//

#### Попередження

Зберігайте усі пральні засоби поза досяжності дітей, оскільки існує небезпека отруєння.

Забгато прального засобу, відбілювача або пом'якшувача для білизни може призвести до виливання мильної води з пральної машини.

Стежте за кількістю прального засобу при пранні.

#### 2. Завантаження пом'якшувача тканини

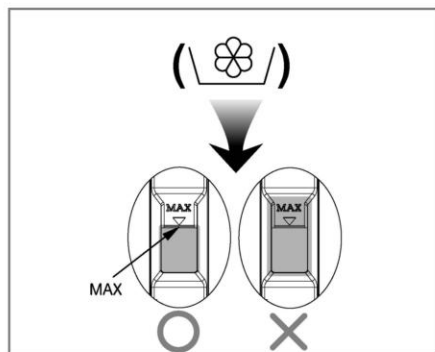

- Не заливайте пом'якшувач вище лінії максимального завантаження. Переповнення ящика може призвести до передчасного викиду пом'якшувача у воду. Він може залишити плями на одязі.
- Не залишайте пом'якшувач тканини в контейнері на період більше 2 днів, оскільки пом'якшувач може затвердіти.
- Пом'якшувач буде автоматично доданий у воду на останньому етапі полоскання.
- Не висувайте ящик під час подачі води.
- Не наливайте в ящик розчинники (бензин і т.п.).
- Ніколи не кладіть і не зберігайте господарські речі на пральній машині. Вони можуть пошкодити покриття та систему управління машиною.

#### ЗАУВАЖЕННЯ

Не наносьте пом'якшувач тканин безпосередньо на одяг.

## 3 **авантаження порошку**

### ► **Дозування порошку**

- Необхідна кількість прального порошку визначається згідно інструкції його виробника.
- Якщо завантажити більше порошку, ніж рекомендується його виробником, у машині буде утворюватися дуже багато піни, що може призвести до погіршення якості прання, а також до надмірного навантаження на електродвигун машини.
- Задля кращого результату рекомендовано використовувати порошкові пральні засоби.
- Якщо ви вирішили використовувати рідкий пральний засіб, застосовуйте його згідно з інструкціями виробника.
- Ви можете налити рідкий пральний засіб безпосередньо у відділення для рідких речовин, якщо ви плануєте одразу розпочати прання.
- Будь-ласка, не використовуйте рідкий пральний засіб при застосуванні функції "Відкладений старт", оскільки рідина може затверднути, або якщо ви вибрали режим "Попереднє прання".
- Якщо утворюється занадто багато піни, кладіть менше прального порошку.
- Кількість необхідного для прання порошку може змінюватися у залежності від температури води, розміру і ступеню забрудненості одягу. Для досягнення найкращих результатів не допускайте утворення великої кількості піни.

### **УВАГА**

Не допускайте затвердіння рідкого прального засобу, адже це може призвести до засмічення, незадовільного полоскання білизни або неприємного запаху.



**ПРИМІТКА**

- Повне завантаження: згідно рекомендацій виробника.
- Неповне завантаження: 3/4 від рекомендованої кількості.
- Мінімальне завантаження: 1/2 від повного завантаження.

- Пральний порошок подається з лотка у воду на початку циклу прання.

### ► **Додавання пом'якшувача води**

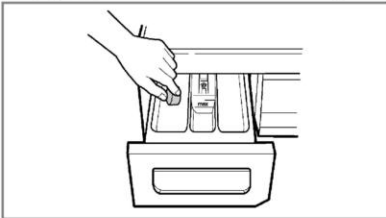

- Пом'якшувач води, такий як, наприклад, засіб проти утворення накипу Calgon, може використовуватися для зменшення кількості використовуваного порошку при пранні у дуже жорсткій воді. Дозування засобу наведене на упаковці. Спочатку додайте пральний засіб, а потім пом'якшувач води.
- Використовуйте пральний засіб у кількості, як для прання у м'якій воді.

### ► **Використання пластинок**

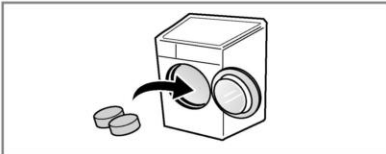

1. Відкрийте люк і покладіть пластинку всередину.

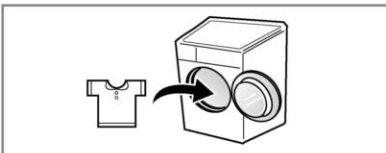

2. Завантажте білизну в барабан та закрийте люк.



## ■ РЕКОМЕНДОВАНІ РЕЖИМИ ПРАННЯ В ЗАЛЕЖНОСТІ ВІД ТИПУ ТКАНИН

Режим	Додаткова інформація	Температура (рекоменд.)	Опції	Максимальне завантаження		
				[F12/10/80V 9LD(P)(1-9)]	[F12/10/80V 9MD(P)(1-9)]	[F12/10/80V 9ND(P)(1-9)]
Хлопок	Кольорові тканини (сорочки, піжами, постільна білизна тощо) і слабо забруднена біла бавовна.	40°C (Холодн., 30°C, 40°C, 95°C)	- Суперполоскання - Према - Інтенсивная - Без складок	Номінал	Номінал	Номінал
Хлопок Эко	Білі бавовняні тканини. Кольорові тканини (сорочки, піжами, постільна білизна тощо) і слабо забруднена біла бавовна.	60°C (Холодн., 30°C, 40°C)		Не більш 2,0 кг	Не більш 2,0 кг	Не більш 3,0 кг
Повседневная стирка	Поліамід, акрил, поліестер.	40°C (Холодн., 30°C, 60°C)		Не більш 3,0 кг	Не більш 3,0 кг	Не більш 4,0 кг
👶 Одежда малыша	Дитяча білизна.	60°C (95°C)		Не більш 1,5 кг	Не більш 1,5 кг	Не більш 2,0 кг
Пуховое одеяло	Бавовняні постільні принадлежності: стьобані ковдри, подушки, диванні покриття з наповнювачем, за винятком делікатних речей, вовни, шовку тощо.	40°C (Холодн., 30°C)	- Інтенсивная - Без складок	Товеликий предмет одягу чи будь-яка інша об'ємна річ	Товеликий предмет одягу чи будь-яка інша об'ємна річ	Товеликий предмет одягу чи будь-яка інша об'ємна річ
Делікатная	Делікатні тканини, які легко піддаються пошкодженням (блузки, толі тощо)	30°C (Холодн., 40°C)		Не більш 1,5 кг	Не більш 1,5 кг	Не більш 2,0 кг
Шерсть 	Вовняні та трикотажні речі, що призначені для машинного прання (використовуйте спеціальні миючі засоби для прання вовняних речей).	40°C (Холодн., 30°C)				
Быстро 30	Слабо забруднена кольорова білизна.	30°C (Холодн., 40°C)				

\* **Суперполоскання:** Для високої ефективності кращого результату під час полоскання Ви можете вибрати опцію "Суперполоскання". Профілактичне полоскання початково встановлене в програмі "Одежда малыша".

\* **Предварительная стирка:** Якщо білизна дуже забруднена, режим Предварительная стирка буде найбільш ефективним.

\* **Інтенсивная:** У випадку, якщо одяг сильно забруднений скористайтеся опцією Інтенсивная стирка. Час прання та полоскання збільшуватимуться відповідно до обраної програми. Установку програми з опцією Інтенсивная стирка проведено у відповідності зі стандартом EN 60456 та IEC 60456.

\* **Без складок:** Оберіть дану опцію, якщо бажаєте уникнути глибоких складок під час віджимання.



WOOLMARK

Пральні машини LG пройшли сертифікацію на відповідність стандарту WOOLMARK. Цей сертифікат передбачає спеціальний режим прання, який гарантує максимально дбайливе ставлення до вовняних речей.

**Примітка:** Рекомендується використовувати делікатні засоби для прання вовняних речей. Для програми прання вовняних речей характерно повільне обертання барабану та низька швидкість віджимання задля делікатного догляду.

# Використання пральної машини

Функція самодіагностики присутня тільки у продуктах з позначкою "Самодіагностика".

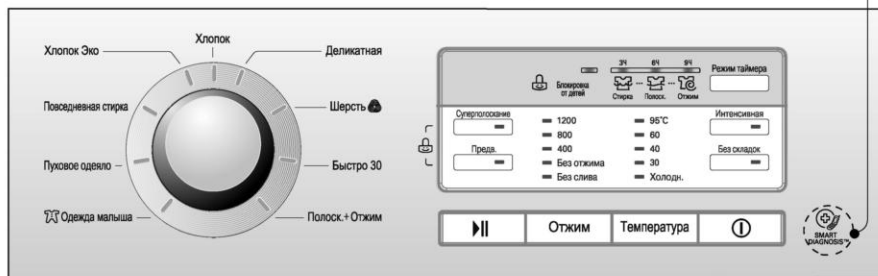

## 1. Режим "за умовчанням"

- Натисніть кнопку **Живлення** для увімкнення пральної машини. Автоматично встановлюється режим прання "за умовчанням".
- Для того, щоб почати прання в режимі "за умовчанням", достатньо натиснути кнопку **Старт/пауза** одразу після увімкнення пральної машини.

### ПАРАМЕТРИ ЗА УМОВЧАННЯМ:

- **Прання:** тільки основне прання
- **Полоскання:** 3 рази
- **Віджимання:**

- **800 обертів на хвилину**  
[F80B9L/M/ND(P)(1~9)]
- **1000 обертів на хвилину**  
[F10B9L/M/ND(P)(1~9)]
- **1200 обертів на хвилину**  
[F12B9L/M/ND(P)(1~9)]

- **Температура води:** 60°C
- **Режим:** Хлопок

## 2. Ручний вибір режиму

- Натисніть кнопку **Живлення**, щоб увімкнути пральну машину.
- Оберіть необхідні умови роботи, повертаючи програматор за шкалою та натискаючи кнопки додаткових опцій.
- Натисніть кнопку **Старт/пауза**.

**Рекомендації щодо вибору режиму прання та додаткових опцій наведені на сторінках 15 – 20.**

# Використання пральної машини

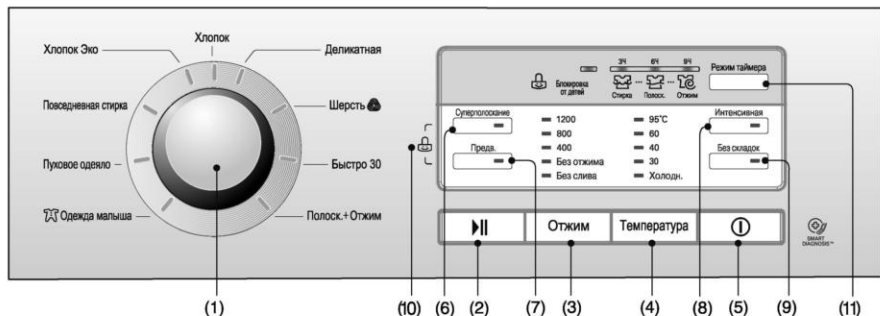

- (1) Диск: Режим прання  
 (2) Кнопка: Старт/пауза  
 (3) Кнопка: Віджимання  
 (4) Кнопка: Температура  
 (5) Кнопка: Живлення  
 (6) Кнопка: Суперполоскання  
 (7) Кнопка: Попереднє прання  
 (8) Кнопка: Інтенсивна  
 (9) Кнопка: Без складок  
 (10) Кнопка: Блокування від дітей  
 (11) Режиму таймера

## Живлення



### 1. Кнопка увімкнення живлення

- Кнопка **Живлення** призначена для увімкнення та вимкнення пральної машини.
- Крім того, цю кнопку можна використовувати для відміни функції таймера.

### 2. Режим “за умовчанням”

- Після увімкнення пральної машини натисканням кнопки **Питання** машина автоматично переходить в режим прання «Хлопок». Всі інші параметри прання також приймають значення по замовчуванню.
- Таким чином, для того, щоб почати прання в режимі по умовчання, достатньо натиснути кнопку **Старт/Пауза** одразу після увімкнення пральної машини.

#### ПАРАМЕТРИ ЗА УМОВЧАННЯМ:

- [F80V9L/M/ND(P)(1-9)]  
- Хлопок 60°C / 800 обертів на хвилину
- [F10V9L/N/MD(P)(1-9)]  
- Хлопок 60°C / 1000 обертів на хвилину
- [F12V9L/M/ND(P)(1-9)]  
- Хлопок 60°C / 1200 обертів на хвилину

## Режими прання

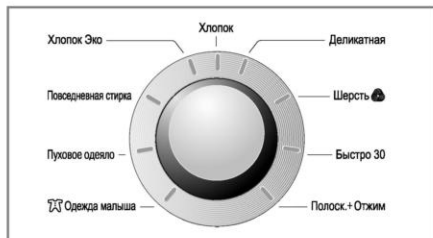

- Машина підтримує 9 режимів прання в залежності від типу тканини.
- Під час увімкнення пральної машини вона автоматично переходить в режим **ХЛОПОК**.
- При обертанні диска режим прання буде змінюватись в наступному порядку:

– " Хлопок - Деликатная- Шерсть -  
 Быстро 30 - Полоск.+Отжим - Одежда малыша -  
 Пуховое одеяло - Повседневная стирка - Хлопок Еко "

**Рекомендації щодо вибору режиму прання в залежності від типу тканини наведені на сторінці 13.**



# Використання пральної машини

## Старт/пауза



### 1. Старт/пауза

- Кнопка **Старт/пауза** призначена для початку прання та його призупинення.
- Машина автоматично вимикається за **чотири хвилини** після натискання кнопки **Старт/пауза**.

## Опції

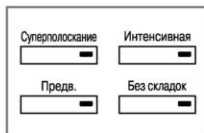

- Для покращення якості прання та полоскання Ви можете використовувати додаткові опції.

### 1. Суперполосканіє

- Дана опція дозволяє більш ретельно прополоскати речі, позбавляючись від залишків миючого засобу в тканині.
- З інтенсивних цикли полоскання, останній з яких проводиться у теплій воді (~40°), сприяють повному розчиненню та вимиванню залишків миючого засобу із волокон тканини.

### 2. Предв.

- Попереднє прання використовується за умов, коли білизна сильно забруднена і простого замочування недостатньо.

### 3. Інтенсивная

- У випадку, якщо одяг сильно забруднений скористайтеся опцією Інтенсивная стирка. Час прання та полоскання збільшується відповідно до обраної програми.
- Установку програми з опцією Інтенсивная стирка проведено у відповідності зі стандартом EN 60456 та IEC 60456.

### 4. Без складок

Оберіть дану опція, якщо бажаєте уникнути глибоких складок під час віджимання.

# Використання пральної машини

## БЛОКУВАННЯ ВІД ДІТЕЙ



Ця функція призначена для блокування всіх кнопок, щоб уникнути випадкової зміни програми дітьми.

- Режим блокування від дітей вмикається одночасно натисненням двох кнопок, які позначено символом "🔒" (близько 3 секунд).

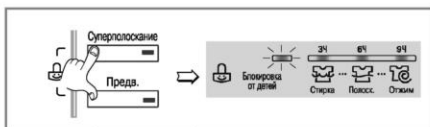

- Для виходу з режиму блокування повторно натисніть і утримуйте протягом 3 секунд кнопки, які позначено символом "🔒".

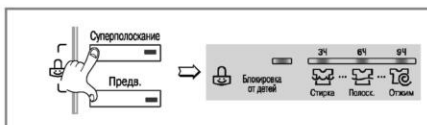

- При необхідності змінення режиму роботи в режимі блокування від дітей виконайте наступні дії.

1. Одночасно натисніть відповідні кнопки, які позначено символом "🔒", і утримуйте близько трьох секунд.
2. Натисніть кнопку **Старт/Пауза**.
3. Оберіть потрібний режим роботи та повторно натисніть кнопку **Старт/Пауза**.

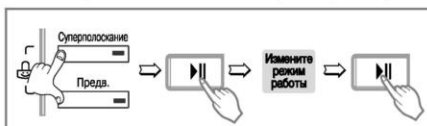

- Режим блокування від дітей може бути увімкнений у будь-який час. Його буде автоматично вимкнено після завершення прання.

# Використання пральної машини

## Отжим

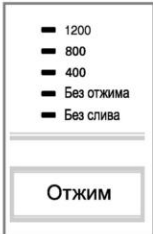



- Кнопка **Отжим** призначена для вибору швидкості обертання барабану під час віджимання. Швидкість віджимання вимірюється в обертах на хвилину.

[F12B9L/M/ND(P)(1~9)] [F10B9L/N/MD(P)(1-9)] [F80B9L/M/ND(P)(1~9)]



### 1. Вибір швидкості віджимання

- Допустимі значення швидкості віджимання в залежності від обраного режиму прання наведено нижче.



[F80B9L/M/ND(P)(1~9)]

- Хлопок, Быстро 30, Полоск.+Отжим, Хлопок Эко  
Без слива - Без отжима - 400 - 600 - 800
- Деликатная, Шерсть ,  Одежда малыша,  
Пуховое одеяло, Повседневная стирка  
Без слива - Без отжима - 400 - 600

[F10B9L/N/MD(P)(1~9)]

- Хлопок, Быстро 30, Полоск.+Отжим, Хлопок Эко  
Без слива - Без отжима - 400 - 800 - 1000
- Деликатная, Шерсть ,  Одежда малыша,  
Пуховое одеяло, Повседневная стирка  
Без слива - Без отжима - 400 - 800

[F12B9L/M/ND(P)(1~9)]

- Хлопок, Быстро 30, Полоск.+Отжим, Хлопок Эко  
Без слива - Без отжима - 400 - 800 - 1200
- Деликатная, Шерсть ,  Одежда малыша,  
Пуховое одеяло, Повседневная стирка  
Без слива - Без отжима - 400 - 800

### 2. Без отжима

- Якщо вибрано цей режим, барабан буде зупинений після зливу води.

### 3. Без слива

- Якщо Вам необхідно піти, а прання ще не закінчилось, Ви можете обрати функцію **Без слива** послідовним натисканням на кнопку **Отжим**. Після повного циклу прання та полоскання машина на буде зливати воду. Це дозволить вашим речам залишатися в воді та не м'ятися.
- Якщо у Вас включено режим **Без слива**, а Ви хочете його відмінити, натисніть на кнопку **Старт/пауза** для відміни режиму **Без слива** та увімкнення швидкості віджимання або програми.
- Для того, щоб запустити програму, натисніть на кнопку **Старт/пауза** ще раз.

**Індикатор на панелі управління показує, чи вибраний цей режим.**

# Використання пральної машини

## ТЕМПЕРАТУРА ВОДИ

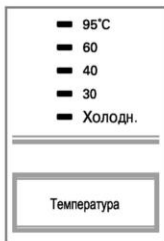

• Кнопка **Темп.** призначена для вибору температури води.

- Холодна

- 30°C / 40°C / 60°C / 95°C

*Індикатори на панелі управління показують вибрану температуру води.*

*Допустимі значення температури води в залежності від обраного режиму прання детально наведені на сторінці 13.*

## РЕЖИМ ТАЙМЕРА

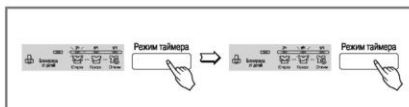

### УСТАНОВКА ТАЙМЕРУ

- Натисніть кнопку **Живлення**;
- Оберіть необхідний режим прання та опції, якщо необхідно;
- Натисніть кнопку **Режим таймера** і задайте бажаний час завершення прання;
- Кожне натискання кнопки **Режим таймера** відкладає запуск на 3, 6 та 9 годин.
- Значення таймеру – це запланований час закінчення прання або вибраного етапу (прання, полоскання, віджимання).
- В залежності від умов подачі води та її температури реальний час прання може відрізнятися від заданого значення таймеру.

### Відображення

- Лампочка показує час відстрочки і процес прання.
  - Цифри **3ч**, **6ч**, **9ч** показують час, на який можна відкласти обраний процес.
  - Символи **Стирка**, **Полоск.**, **Отжим** показують процес прання.
- У момент встановлення відстрочки часу:**
- Включається лампочка над вибраним значенням відстрочки.
- Наприклад, якщо Ви встановили час відстрочки на 6 годин, лампочка над індикатором **6ч** починає блимати. Після закінчення 3 годин, лампочка над індикатором **3ч** також почне блимати.
- Після закінчення часу очікування на дисплеї загориться індикатор відповідного етапу, в залежності від обраного режиму прання.
- У звичайному режимі:**
- При включенні пральної машини 3 лампочки загоряються. При виборі будь-якого режиму загоряється відповідний йому індикатор.
- Для активації вибраного режиму, натисніть кнопку **Старт/Пауза**, при цьому індикатор відповідного етапу займеться.

# Використання пральної машини

## Дисплей

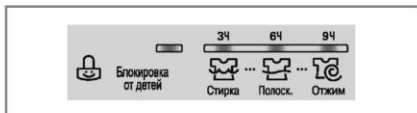

### 1. Індикація особливих режимів

- При увімкненому режимі блокування від дітей на дисплеї відображуються літери "Блокировка от детей".
- У режимі таймера на дисплеї відображається час, що залишився до закінчення прання.

### 2. Індикація результатів самоперевірки

- У разі виникнення несправностей у роботі пральної машини на дисплеї відображується тип виявлених несправностей:

**Якщо на дисплеї відображуються якісь із цих символів, зверніться до розділу "Усунення несправностей" на сторінці 25.**

### 3. Завершення прання

- Якщо прання закінчена, енергія відключається автоматично після звукового сигналу. Вимкніть машину і закрийте кран подачі води.

### 4. Час, що залишився

- У процесі прання на дисплеї відображується час, що залишився до завершення прання.

	F 12/10/80B9L/M/ND (P)(1~9)
Хлопок	157'
Хлопок Эко	137'
Шерсть	35'
Быстро 30	30'
Полоск.+Отжим	15'
Одежда малыша	147'
Пуховое одеяло	101'
Повседневная стирка	119'
Деликатная	47'

- Час прання й температура води можуть відрізнитися від зазначеного в залежності від кількості завантаженого одягу, тиску води, а також інших умов.
- Час, який відображується на дисплеї, може скидатися в процесі прання (макс. 60 хвил.) в залежності від часу нагрівання води до заданої температури.
- При порушенні балансу або при запуску програми видалення піни час прання може бути збільшено (макс. 45 хвил.).

## О **бслуговування**

- \* Щоб уникнути ураження електрикою, перед чищенням внутрішніх частин пральної машини завжди від'єднуйте дрiт живлення вiд електричної розетки.
- \* При утилізації виробу обріжте дроти живлення та знищiть штепсельну вилку. Зламайте замок дверцят, щоб діти не могли випадково закритися всередині.

### ■ **Фільтр води, що поступає**

- Напис, що блимає, “Предв. и Без складок” (“Відсутня подача води”) на панелі управління значить, що вода не поступає до пральної машини.
- Якщо вода занадто жорстка або містить вапняний осад, фільтр води, що поступає, може засмітитись.

Тому рекомендовано час від часу його чистити.

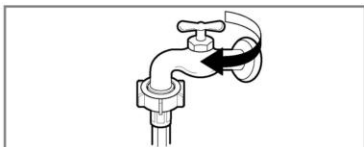

1. Перекрийте доступ води.

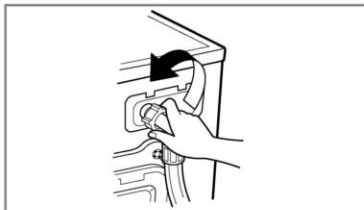

2. Від'єднайте водозабірний шланг.

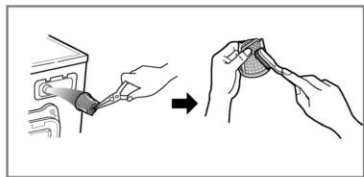

3. Прочистіть фільтр твердою щетинним пензлем.

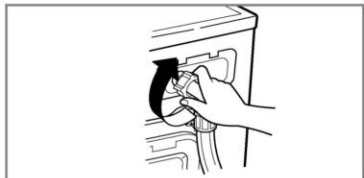

4. Під'єднайте та закріпіть водозабірний шланг.

## О **бслуговування**

### ■ **Фільтр дренажного насосу**

\* Дренажний фільтр затримує нитки та дрібні предмети, котрі могли залишитися в одязі.

З метою забезпечення безперебійної роботи пральної машини регулярно перевіряйте стан цього фільтра.

**▲ УВАГА** Перш ніж відкривати фільтр дренажного насосу, злийте залишки води з дренажного шлангу.

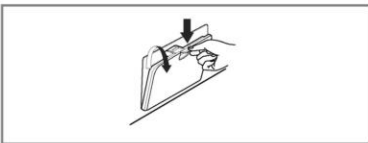

1. Відкрийте декоративну кришку на нижній панелі пральної машини за допомогою монетки. Звільніть малий дренажний шланг, витягнувши його на всю довжину.

**▲ УВАГА!** Переконайтеся, що шланг не перегнутий та/або не стиснутий.

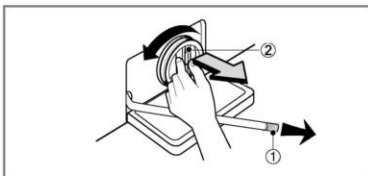

2. Використовуйте будь-яку ємність для стоку води. Витягніть заглушку (1) малого дренажного шлангу та дайте воді повністю витекти. Потім відкрийте фільтр дренажного насосу (2), повернувши його проти годинникової стрілки.

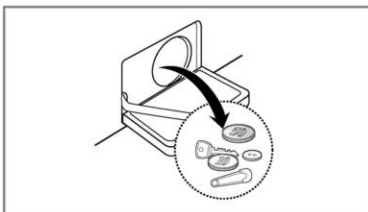

3. Вийміть усі сторонні предмети та прочистіть фільтр (2). Після чого вставте фільтр (2) на місце та, повернувши його за годинниковою стрілкою щільно затягніть.

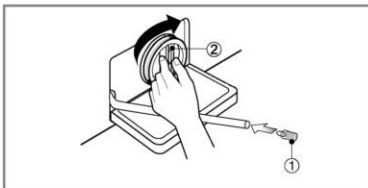

4. Закрийте дренажний шланг заглушкою (1) та поверніть до вихідного положення.

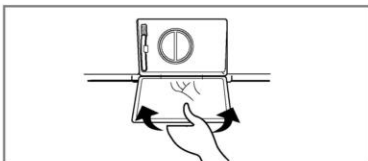

5. Закрийте кришку на нижній панелі.

## О **бслуговування**

### ■ **Висувний ящик**

- \* Із часом пральний порошок та пом'якшувач тканин утворюють осад у висувному ящику.
- Необхідно періодично промивати висувний ящик струменем води.
- За необхідності ящик можна вийняти з машини повністю. Для цього потрібно натиснути на стопорну засувку і висунути ящик.
- З метою забезпечення чищення верхню частину контейнера для пом'якшувача тканин можна зняти.

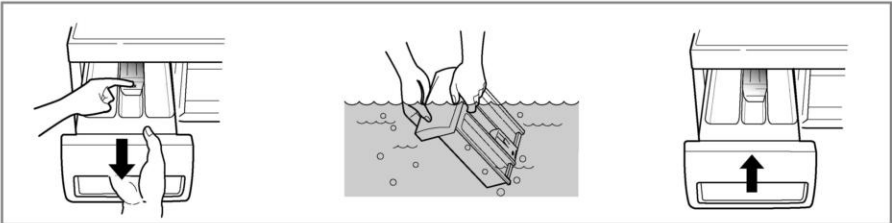

### ■ **Виймка висувного ящика**

- \* Порошок може накопичуватися у виймці для ящика, тому слід час від часу чистити цю виймку.
- Після закінчення чищення поставте на місце висувний ящик та увімкніть машину в режим полоскання.

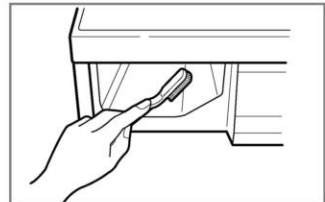

### ■ **Барабан пральної машини**

- \* Якщо у Вашому районі жорстка вода, застосовуйте спеціальні склади, що очищують від накипу та вапна у важкодоступних місцях машини.
- \* Хоча барабан пральної машини виготовляється з нержавіючої сталі, цятки іржі можуть бути викликані маленькими металевими деталями (скріпками для паперу, булавками), які застрягли в барабані.
- \* Час від часу барабан пральної машини повинен чиститись.
- \* Якщо ви використовуєте антинакипін, фарбник чи висвітлювач, переконайтеся, що він підходить до пральної машини.
- Антинакипін може містити компоненти, що негативно впливають на деякі частини Вашої пральної машини.
- Видаляйте плями спеціальним засобом для видалення плям зі сталі.
- Ніколи не використовуйте губки зі сталюого дроту.



## О **бслуговування**

### ■ **Чищення пральної машини**

#### 1. **Чищення зовнішніх частин**

Відповідний догляд за пральною машиною дозволить подовжити строк її використання.

Зовнішні частини пральної машини необхідно промивати теплою водою з нейтральним миючим засобом, що не містить абразивних часток. Після вологого чищення протріть машину чистою ганчіркою і дайте їй висохнути.

**▲ УВАГА** Не протирайте машину етиловим спиртом, розчинниками, засобами, що містять хлор та іншими подібними речовинами.

#### 2. **Чищення внутрішніх частин**

Промивайте внутрішні частини 1 склянкою (250 мл) відбілювача, змішаного з пральним порошком. Увімкніть машину і дайте їй повністю виконати програму прання з використанням гарячої води. При необхідності повторіть процедуру.

*\* У моделях оснащених функцією «Очищення барабана», рекомендується використовувати дану функцію.*

**ЗАУВАЖЕННЯ** Для видалення осаду, залишеного жорсткою водою, використовуйте тільки спеціально призначені для пральних машин засоби, керуючись рекомендаціями виробника.

### ■ **Догляд за машиною взимку**

Для зберігання пральної машини взимку за температури нижче 0 ° C, необхідно повністю злити воду.

Для цього достатньо провести наступні дії:

1. Включити цикл віджиму.
2. Після закінчення циклу віджимання відключати від мережі.
3. Закрити кран подачі води.
4. Від'єднати шланг подачі води.
5. Від'єднати шланг зливу води.
6. Злити воду через фільтр дренажного насоса (див. фільтр дренажного насоса).
7. При наступному включенні машини переконайтеся, що температура навколишнього середовища вище 0 ° C та не забудьте підключити всі шланги відповідно до інструкції по установці.





## у сунення несправностей

\* Дана пральна машина обладнана системою самодіагностики, котра дозволяє виявити порушення в роботі на початковій стадії та вжити відповідних заходів. Якщо пральна машина функціонує неправильно або не працює взагалі, перевірте наступні моменти, перш ніж звертатися до сервісної служби.



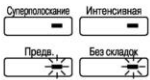

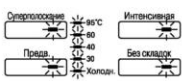
Симптом	Можлива причина	Рішення
Деренчання чи дзвін	<ul style="list-style-type: none"> <li>У барабан чи в насос потрапили сторонні предмети, наприклад, монетки.</li> </ul>	<p>Зупиніть пральну машину та перевірте барабан і фільтр дренажного насосу. Якщо при повторному ввімкненні машини шум не припинився, зверніться до сервісної служби.</p>
Стукіт	<ul style="list-style-type: none"> <li>Велика кількість завантаженої білизни може викликати стукіт. Як правило, це не свідчить про порушення в роботі.</li> </ul>	<p>Якщо звук не припиняється, можливо, порушений баланс в барабані пральної машини. Зупиніть прання і перекладіть білизну рівномірно.</p>
Вібрація	<ul style="list-style-type: none"> <li>Не всі транспортувальні болти і частини упаковки видалено.</li> <li>Не всі ніжки щільно стоять на підлозі.</li> <li>Білизну в барабані пральної машини розподілено нерівномірно.</li> </ul>	<p>Якщо транспортувальні болти не було видалено під час установки, дотримуйтеся інструкцій щодо видалення транспортувальних болтів у розділі "Установка". Відрегулюйте горизонтальне положення пральної машини. Зупиніть прання та перекладіть білизну.</p>
Протікання води	<ul style="list-style-type: none"> <li>З'єднання шлангу із краном чи пральною машиною послабло.</li> <li>Зливні труби засмітілися.</li> </ul>	<p>Перевірте і, за необхідності, затягніть з'єднання шлангів. Прочистіть зливні труби. За необхідності викличте водопровідника.</p>
Надмірне утворення піни	<ul style="list-style-type: none"> <li>Можливо, засипано надто багато порошку або порошку невідповідного типу.</li> </ul>	<p>Необхідно зменшити кількість миючого засобу. Пральний порошок повинен відповідати типу пральної машини. Утворення надмірної кількості піни може призвести до протікання води.</p>
Вода не надходить до машини або надходить дуже повільно	<ul style="list-style-type: none"> <li>Надходження води недостатнє для роботи машини.</li> <li>Кран постачання води відкритий неповністю.</li> <li>Водозабірний шланг стиснуто.</li> </ul>	<p>Спробуйте під'єднатися до іншого крану.</p> <p>Відкрийте кран повністю.</p> <p>Розпряміть шланг.</p>
Вода не стікає із пральної машини або стікає дуже повільно	<ul style="list-style-type: none"> <li>Фільтр надходження води засмічено.</li> <li>Дренажний шланг стиснуто чи засмічено.</li> <li>Фільтр дренажного насосу засмічено.</li> </ul>	<p>Прочистіть фільтр води, що надходить.</p> <p>Прочистіть та розпряміть дренажний шланг.</p> <p>Прочистіть фільтр дренажного насосу.</p>
Пральна машина не вимикається	<ul style="list-style-type: none"> <li>Шнур живлення не підключений до електричної розетки або під'єднання послабло.</li> <li>Згорів плавкий запобіжник, спрацював автоматичний переривач або стався збій в надходженні електроенергії.</li> <li>Кран надходження води перекрито.</li> </ul>	<p>Щільно під'єднайте штепсельну вилку до електричної розетки.</p> <p>Увімкніть автоматичний переривач або замініть плавкий запобіжник. Не встановлюйте запобіжник із великим порогом спрацювання. Якщо причина спрацювання запобіжника – перевантаження ланцюга, викличте кваліфікованого електрика. Відкрийте кран подачі води.</p>

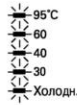
Симптом	Можлива причина	Рішення
Барабан не обертається	<ul style="list-style-type: none"><li>• Дверцята зачинені нещільно.</li></ul>	Закрийте дверцята та натисніть кнопку <b>Старт/пауза</b> . Можливо, машині після цього знадобиться декілька хвилин, аби почати віджимання. Віджимання може розпочатися лише при зачинених дверцятах.
Дверцята не відкриваються		З метою безпеки під час роботи машини дверцята блокуються. Почекайте дві–три хвилини перш ніж відчиняти дверцята, аби дати запірному механізмові її розблокувати.
Час прання збільшився		Час прання може збільшуватися чи зменшуватися в залежності від кількості завантаженої білизни, температури води та інших умов. При порушенні балансу в барабані або під час запуску програми видалення піни, час прання може бути збільшено.

# у сунення несправностей

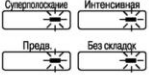
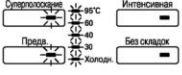
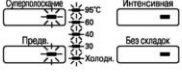
Симптом	Можлива причина	Рішення
	<ul style="list-style-type: none"> <li>Надходження води недостатнє для роботи машини.</li> <li>Кран подачі води відкрито не повністю.</li> <li>Водозабірний шланг стиснуто.</li> <li>Фільтр води, що надходить, засмічено.</li> </ul>	<p>Спробуйте під'єднатися до іншого крану.</p> <p>Відкрийте кран повністю.</p> <p>Розпряміть шланг.</p> <p>Прочистіть впускний фільтр.</p>
	<ul style="list-style-type: none"> <li>Дренажний шланг стиснуто чи засмічено.</li> <li>Фільтр дренажного насоса засмічено.</li> </ul>	<p>Прочистіть і розпряміть дренажний шланг.</p> <p>Прочистіть фільтр дренажного насоса.</p>
	<ul style="list-style-type: none"> <li>Завантажено занадто мало білизни.</li> <li>Завантажена білизна розташована нерівномірно.</li> <li>Пральна машина обладнана системою контролю балансу в барабані. Під час прання важких предметів, наприклад, килимів або халатів, ця система може зупинити обертання барабану.</li> </ul>	<p>Додайте 1–2 схожих предмети для вирівнювання завантаження в барабані.</p> <p>Перекладіть білизну аби забезпечити рівномірне обертання.</p> <p>Якщо білизна занадто мокра після закінчення режиму, додайте маленькі предмети для вирівнювання завантаження в барабані та повторіть процес віджимання.</p>
	 <ul style="list-style-type: none"> <li>Дверцята не зачинені.</li> </ul>	<p>Закрийте дверцята.</p> <p>Якщо напис "Суперполосине" і "Інтенсивіна" не зникне, зверніться у службу підтримки клієнтів LG за безкоштовними телефонними лініями (див. останню сторінку).</p>
	<ul style="list-style-type: none"> <li>Напис "95°C" з'являється у випадку неполадок у температурному датчику води.</li> </ul>	<p>Відключіть машину від електричної мережі та зверніться у службу підтримки клієнтів LG за безкоштовними телефонними лініями (див. останню сторінку).</p>

# у сунення несправностей

Симптом	Можлива причина	Рішення
	<ul style="list-style-type: none"> <li>• Напис "Суперпозація" "Інтенсивна"</li> </ul>  <p>з'являється у випадку переповнення машини водою, через несправний клапан.</p>	<p>Закрийте кран подачі води. Відключіть машину від електричної мережі. Зверніться у службу підтримки клієнтів LG за безкоштовними телефонними лініями (див. останню сторінку).</p>
	<ul style="list-style-type: none"> <li>• Напис "Суперпозація" "Інтенсивна"</li> </ul>  <p>з'являється у випадку неполадок у датчику рівня води.</p>	
	<ul style="list-style-type: none"> <li>• Перевантаження електродвигуна.</li> </ul>	
	<ul style="list-style-type: none"> <li>• Перевантаження електродвигуна.</li> </ul>	
	<ul style="list-style-type: none"> <li>• Машина захищена від коливань електромережі.</li> </ul>	<p>Відновіть цикл прання.</p>

## у сунення несправностей



ПРИМІТКА

Функція самодіагностики присутня тільки у продуктах з позначкою "Самодіагностика". У випадку мобільних телефонів із закритою операційною системою функція самодіагностики може не працювати.

### ■ Використання SmartDiagnosis™

- Використовуйте дану опцію, тільки після інструктажу та дозволу від інформаційного центру. Звук з'єднання з системою подібний до гудку факсу і не має жодного значення, окрім як для інформаційного центру.
  - Опція SmartDiagnosis™ не може бути активована, якщо пральна машина знеструмлена. При таких обставинах усунення несправностей має бути проведене без SmartDiagnosis™.
- У випадку виникнення проблем з пральною машиною, телефонуйте до Інформаційного центру споживачів. Дотримуйтесь інструктажу агента інформаційного центру, і за необхідністю виконуйте наступне:

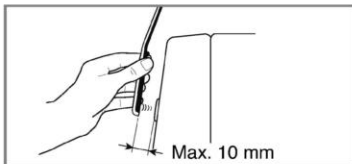
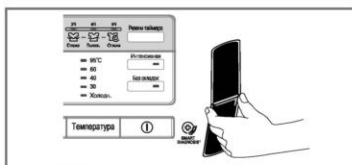
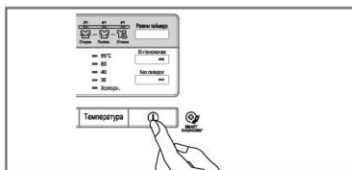

1. Натисніть кнопку живлення пральної машини. Не натискайте ніяких інших кнопок та не повертайте ручку вибору циклу.

2. Якщо ви отримали інструкцію так вчинити, піднесіть мобільний телефон мікрофоном якнайближче до кнопки живлення.



3. Натисніть та утримуйте кнопку "Температура" 3 секунди, продовжуючи тримати телефон мікрофоном до зображення або до кнопки живлення.
4. Тримайте телефон у такій позиції доки не закінчиться з'єднання з системою. Процес займає близько 17 секунд, і на дисплеї буде відраховуватися час.
  - Для кращого результату, не рухайте телефон, поки йде звук з'єднання.
  - Якщо агенту інформаційного центру не вийшло зібрати необхідні дані, вас можуть попросити повторити спробу.
  - Натискання кнопки живлення під час з'єднання закриє SmartDiagnosis™.
5. Коли вийшов час очікування і гудки закінчилися, відновіть розмову з агентом інформаційного центру, який зможе допомогти вам з Центру підтримки споживачів, проаналізувавши отримані дані.



### УТИЛІЗАЦІЯ СТАРОГО ОБЛАДНАННЯ

1. Символ на пристрої, що зображує перекреслене відро для сміття на колесах, означає, що на вибір розповсюджується Директива 2002/96/ЕС.
2. Електричні та електронні пристрої повинні утилізуватися не разом із побутовим сміттям, а через спеціальні місця, вказані урядовими та місцевими органами влади.
3. Правильна утилізація старого обладнання допоможе запобігти потенційно шкідливому впливу на оточуюче середовище і здоров'я людини.
4. Для отримання більш докладних відомостей про порядок утилізації старого обладнання зверніться до адміністрації міста, службу, що займається утилізацією або до магазину, де було придбано прилад.

### Гарантія не розповсюджується на:

- Візити служби ремонту для вивчення, як користуватися приладом.
- Якщо використовується будь-яка інша напруга, крім рекомендованого для машини.
- Якщо прилад пошкоджено у разі нещасного випадку або стихійного лиха.
- Якщо прилад пошкоджено внаслідок неправильної експлуатації, не передбаченої правилами інструкції.
- Якщо прилад використовується для ознайомлення з інструкцією або деталі, що входять до комплексу замінені.
- Якщо прилад пошкоджено через домашніх тварин або щурі, тарганів і т.д.
- Якщо з'являються звичайні для приладу шуми та вібрації: звук води, що зливається, звук при віджиманні, попереджувальні сигнали.
- Гарантія не має на увазі установку приладу, під'єднання шлангів.
- Гарантія не включає обслуговування, рекомендоване в інструкції.
- Постачальник не зобов'язаний видаляти з машини сторонні об'єкти, включаючи насос, фільтри, цвяхи, дроти, шурупи і т.д.
- Постачальник не зобов'язаний замінити пробки чи міняти кабелі в домі.
- Постачальник не зобов'язаний виправляти наслідки некваліфікованого ремонту.
- Постачальник не зобов'язаний відшкодувати збиток особистому майну, прямою чи опосередкованою причиною якого стала можлива несправність приладу.
- Гарантія не розповсюджується у тих випадках, коли товар використовується у комерційних цілях. (Наприклад, місця загального використання, такі як готель, навчальний центр, будинок, що здається в оренду).







Інформацію з сертифікації наших приладів, дані про номер сертифіката та строк його дії, ви можете отримати в Службі підтримки клієнтів LG за безкоштовними телефонами.

Устаткування відповідає вимогам Технічного Регламенту Обмеження Використання деяких Небезпечних Речовин в електричному та електронному обладнанні

Виробник: "ЛГ Електронікс Інк.", 28 Йонгфенг Дадао, район Байся, м. Нанкін, провінція Цзянсу, 210014, Китай.  
Імпортер: "ЛГ Електронікс Україна", Україна, 01004, м. Київ, вул. Басейна, 4 (літера А)

Дата виготовлення зазначена на етикетці, яка розташована над барабаном пральної машини за дверцятами. Формат дати: мм/рррр.

	Телефон	Режим роботи	
Росія	8-800-200-7676	Цілодобово	<a href="http://www.lg.com">http://www.lg.com</a>
Білорусь	8-820-0071-1111		
Латвія	8-0200-201		
Литва	8-800-08-081		
Естонія	800-9990		
Україна	0-800-303-000	8:00 - 21:00 (Пон. - Пт.) 9:00 - 18:00 (Суб., Нед.)	<a href="http://www.lg.com">http://www.lg.com</a>
Казахстан	8-8000-805-805	9:00 - 20:00 (Пон. - Пт.)	
	2255 (для мобільних телефонів)	9:00 - 18:00 (Суб., Нед.)	
Киргизстан	8-0000-710-005	Цілодобово	
Узбекистан	8-800-120-2222	9:00 - 18:30 (Пон. - Пт.) 9:00 - 15:00 (Суб.)	