

MANUEL D'UTILISATION MONITEUR DE SIGNALISATION

Veillez lire attentivement ce manuel avant de mettre votre moniteur en service et conservez-le pour référence ultérieure.

MODÈLES DE MONITEUR DE SIGNALISATION

42WS50MS	42WS50BS
47WS50MS	47WS50BS

SOMMAIRE

4 LICENCE

5 ASSEMBLAGE ET PRÉPARATION

- 5 Accessoires
- 6 Accessoires en option
- 7 Pièces et touches
- 8 Utilisation du serre-câble de fixation
- 8 Fixation des haut-parleurs
- 9 Fixation du support
- 9 Utilisation du Récepteur IR
- 10 Utilisation du système de sécurité Kensington
- 10 Position portrait
- 11 Connexion du Lecteur multimédia
- 12 Fixation du support mural

13 TÉLÉCOMMANDE

15 UTILISATION DU MONITEUR

- 15 Connexion à un PC
- 16 - Connexion RGB
- 16 - Connexion DVI-D
- 17 - Connexion HDMI
- 17 - Connexion Display Port
- 18 - Connexion du récepteur IR
- 19 Réglage de l'écran
- 19 - Sélection d'un mode image
- 19 - Personnalisation des options d'image
- 20 - Personnalisation des options d'affichage PC
- 20 Réglage du son
- 20 - Sélection de préréglages du son
- 21 - Personnalisation des options de son
- 21 Utilisation d'options supplémentaires
- 21 - Réglage du format de l'image
- 23 - Utilisation de la liste des sources

24 DIVERTISSEMENT

- 24 - Connexion à un réseau câblé
- 25 - État du réseau
- 26 - Connexion des périphériques de stockage USB
- 27 - Navigation dans les fichiers
- 28 - Lecture vidéo
- 32 - Visionnage de photos
- 35 - Écouter de la musique
- 37 - Affichage de la liste des contenus
- 38 - Guide DivX® VOD
- 39 - Utilisation de PIP/PBP

41 PERSONNALISATION DES PARAMÈTRES

- 41 Accès aux menus principaux
- 42 - Paramètres IMAGE
- 45 - Paramètres SON
- 46 - Paramètres HEURE
- 47 - Paramètres OPTION
- 52 - ID de la photo
- 53 - Paramètres RÉSEAU

54 ÉTABLISSEMENT DE CONNEXIONS

- 55 Connexion à un récepteur HD, un lecteur de DVD, un caméscope, un appareil photo, une console de jeu ou un magnétoscope
- 55 - Connexion HDMI
- 55 - Connexion Composantes
- 56 - Connexion AV(CVBS)
- 56 Connexion à un périphérique USB
- 57 Connexion au LAN
- 57 - Connexion au réseau LAN
- 58 Moniteurs en guirlande

59 DÉPANNAGE

62 SPÉCIFICATIONS

68 CODES IR

69 CONTRÔLE DE PLUSIEURS PRODUITS

- 69 Connexion du câble
- 69 Configurations RS-232C
- 69 Paramètre de communication
- 70 Liste de référence de commande
- 72 Protocole de transmission/réception

LICENCE

La licence prise en charge varie selon le modèle. Consultez le site www.lg.com pour en savoir plus sur les licences.



The terms HDMI and HDMI High-Definition Multimedia Interface, and the HDMI logo are trademarks or registered trademarks of HDMI Licensing LLC in the United States and other countries.



À PROPOS DES VIDÉOS DIVX : DIVX® est un format de vidéo numérique créé par DivX, LLC, filiale de Rovi Corporation. Votre périphérique est officiellement certifié par DivX (DivX Certified®), ce qui vous permet de lire des vidéos DivX. Rendez-vous sur www.divx.com pour obtenir plus d'informations ainsi que des utilitaires permettant de convertir vos fichiers au format DivX.

À PROPOS DE LA VIDÉO À LA DEMANDE DIVX : ce périphérique DivX Certified® doit être enregistré pour pouvoir lire des vidéos à la demande DivX. Pour obtenir le code d'enregistrement, accédez à la section DivX VOD du menu de configuration du périphérique. Les instructions d'enregistrement sont disponibles sur le site vod.divx.com.

DivX Certified® pour la lecture de vidéos DivX® jusqu'à 1080p en HD, y compris le contenu Premium.

DivX®, DivX Certified® et leurs logos respectifs sont des marques déposées de Rovi Corporation ou de ses filiales ; leur utilisation est régie par une licence.

Sous couvert d'un ou plusieurs brevets américains cités ci-dessous : 7 295 673, 7 460 668, 7 515 710 et 7 519 274.



Fabriqué sous licence de Dolby Laboratories. Dolby et le symbole double-D sont des marques déposées de Dolby Laboratories.

ASSEMBLAGE ET PRÉPARATION

Accessoires

Vérifiez que la boîte de votre moniteur contient bien les éléments suivants. S'il manque des accessoires, contactez le revendeur auprès duquel vous avez acheté votre produit. L'aspect réel des produits et des accessoires présentés dans ce manuel peut différer des illustrations.

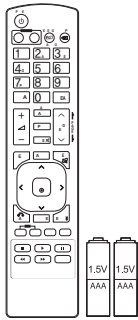

Télécommande et piles

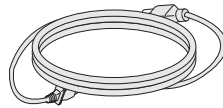

Cordon d'alimentation

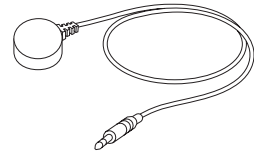

Récepteur IR



CD (Manuel d'utilisation)/Carte



Câble signal D-Sub

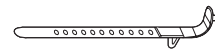

Serre-câble de fixation



ATTENTION

- Afin d'optimiser la sécurité et la durée de vie des produits, n'utilisez pas d'éléments piratés.
- La garantie ne couvre pas les dommages ou les blessures dus à l'utilisation d'éléments piratés.



REMARQUE

- Les accessoires fournis avec le produit diffèrent en fonction du modèle choisi.
- Les caractéristiques des produits ou le contenu de ce manuel peuvent être modifiés sans avis préalable en cas de mise à jour des fonctions.

Accessoires en option

Les accessoires en option peuvent être modifiés et de nouveaux accessoires peuvent être ajoutés sans préavis, dans le but d'améliorer les performances du produit. L'aspect réel des produits et des accessoires présentés dans ce manuel peut différer des illustrations.

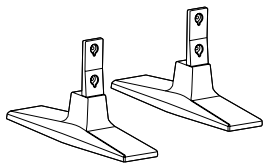

ST-200T
Support



Vis

: 4 mm x 0,7 mm de pas de vis x 10 mm de longueur (rondelle élastique comprise)

Kit de support

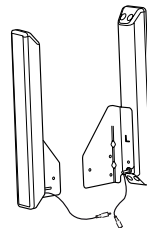

SP-2000
Haut-parleur



Support de câble
/Serre-câbles



Vis

: 4 mm x 0,7 mm de pas de vis x 8 mm de longueur (rondelle élastique comprise)

Kit haut-parleur

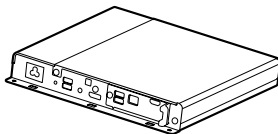

Lecteur multimédia



Vis



**CD (Manuel d'utilisation)/
Carte**

Kit de Lecteur multimédia

REMARQUE

- L'attache plastique et l'attache de câble ne sont pas disponibles dans toutes les zones ou pour tous les modèles.
- Les accessoires en option ne sont pas inclus avec tous les modèles.

Pièces et touches

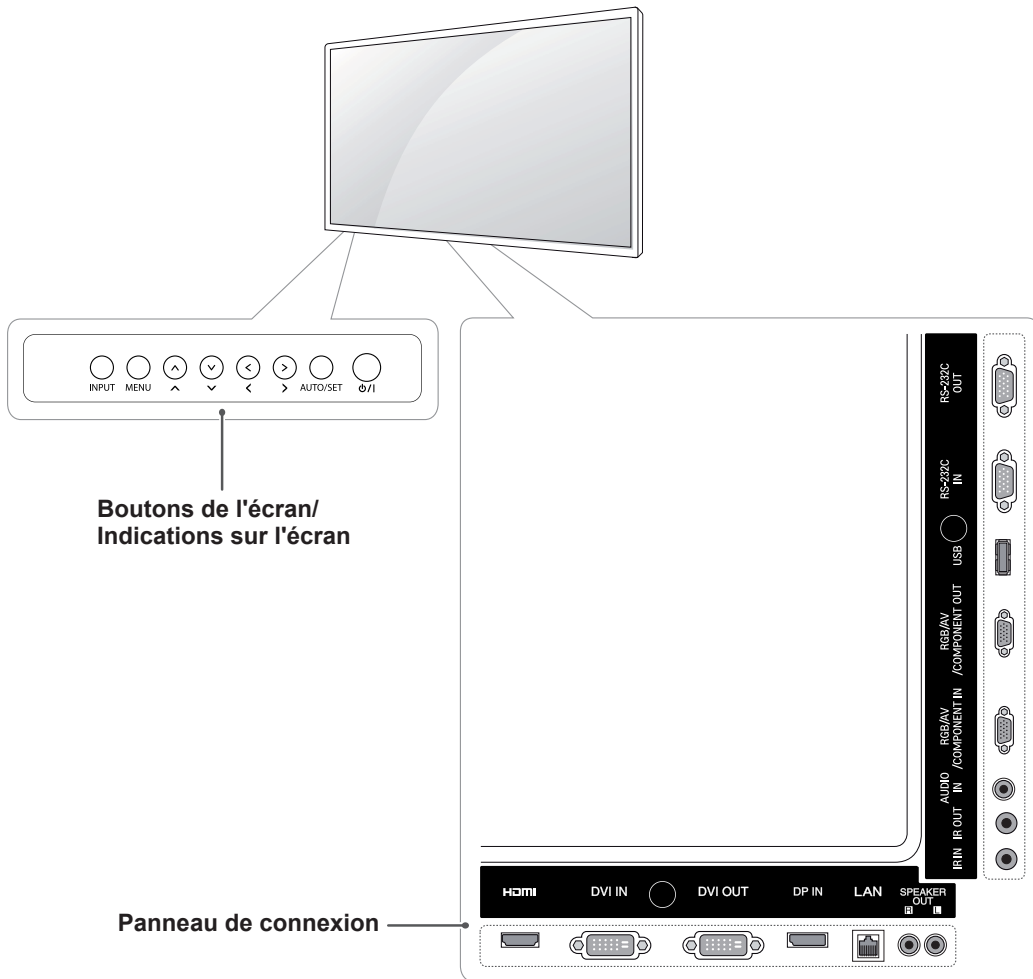

Indications sur l'écran	Description
INPUT	Permet de changer la source d'entrée.
MENU	Permet d'accéder aux menus principaux ou bien d'enregistrer votre entrée et de quitter les menus.
▼ ▲	Permet de faire des réglages vers le haut ou vers le bas.
◀ ▶	Règle le niveau du volume.
AUTO/SET	Fonction de configuration automatique lors de l'utilisation de l'entrée RGB. Il s'agit également du bouton de configuration ou de validation permettant de modifier des paramètres dans les menus qui s'affichent à l'écran.
⏻ / I	Permet de mettre le moniteur sous/hors tension.

Utilisation du serre-câble de fixation

Connectez tout d'abord le câble de source d'entrée à utiliser.

Insérez le serre-câbles dans le logement situé en bas à l'arrière de l'écran comme indiqué sur l'illustration pour organiser les câbles.

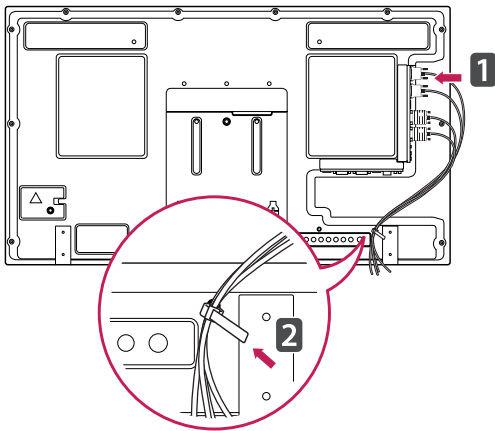

Fixation des haut-parleurs

- Uniquement sur certains modèles.

- 1 Connectez le câble d'entrée de signal que vous allez utiliser avant d'installer les haut-parleurs.

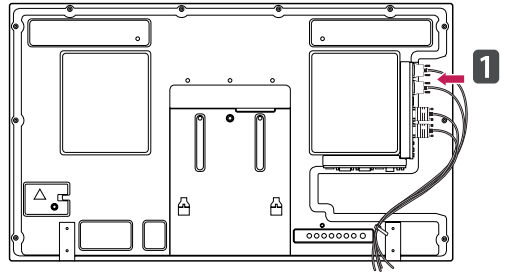

- 2 Montez les haut-parleurs à l'aide d'une vis, comme indiqué sur l'illustration ci-dessous. Branchez ensuite le câble de haut-parleur.

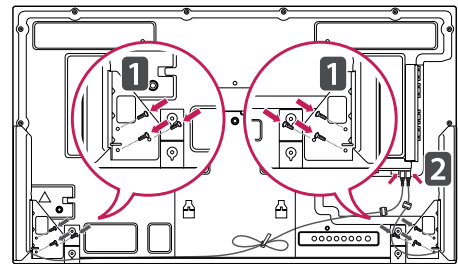

- 3 A près avoir installé les haut-parleurs, utilisez les supports de câbles et les serre-câbles pour ranger les câbles des haut-parleurs.

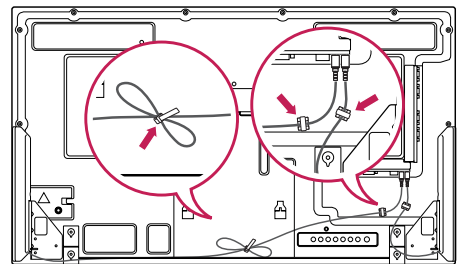

Fixation du support

- Uniquement sur certains modèles.

- 1 Placez un chiffon doux sur la table et posez le produit dessus, avec l'écran face vers le bas. Fixez le support comme indiqué sur l'illustration suivante.

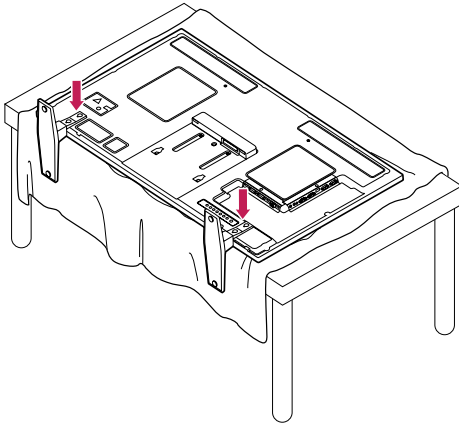

- 2 Utilisez les vis pour maintenir le support en place à l'arrière du produit, comme indiqué sur le diagramme.

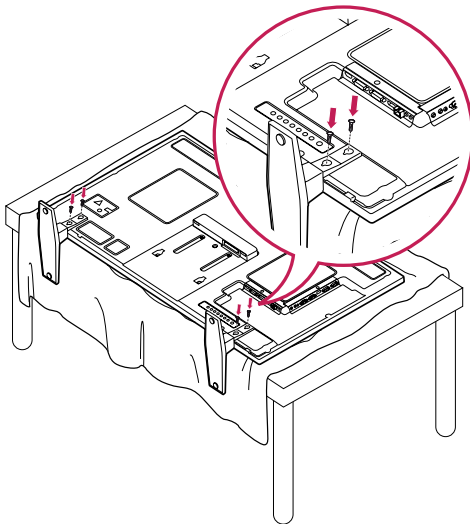

Utilisation du Récepteur IR

Permet de placer un capteur de télécommande à l'emplacement de votre choix. Cet écran peut ensuite contrôler d'autres écrans via un câble RS-232. Installez le récepteur IR vers l'avant de l'installation.

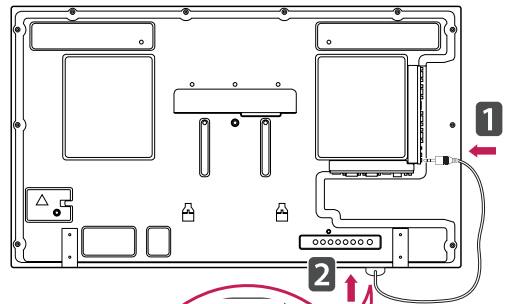
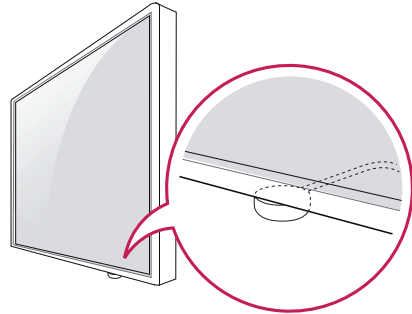

Câble Récepteur IR

! REMARQUE

- Depuis la perspective arrière de l'installation, si le câble du récepteur IR n'est pas dirigé vers l'avant, la portée du signal de réception en sera limitée.
- Le récepteur IR est constitué d'un aimant. Il peut être enlevé à la base sur une installation standard ou à l'arrière sur une installation murale.

Utilisation du système de sécurité Kensington

Le connecteur du système de sécurité Kensington se situe à l'arrière du moniteur. Pour plus d'informations sur l'installation ou l'utilisation de ce système de sécurité, consultez le manuel fourni avec ce dernier ou rendez-vous sur <http://www.kensington.com>.

Reliez le câble du système de sécurité Kensington au moniteur et à la table.

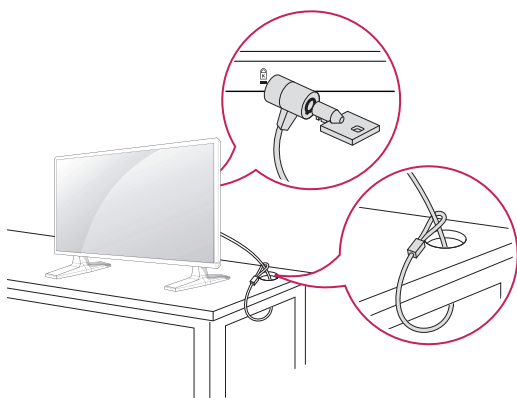

REMARQUE

- Le système de sécurité Kensington est livré en option. Des accessoires supplémentaires sont disponibles à la vente dans la plupart des magasins d'électronique.

Position portrait

Pour une installation en mode Portrait, faites tourner le moniteur à 90° dans le sens contraire des aiguilles d'une montre lorsque vous regardez l'appareil de face.

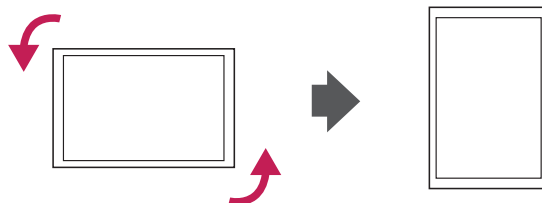

Connexion du Lecteur multimédia

- Uniquement sur certains modèles.

- 1 Placez un chiffon doux sur la table et posez le produit dessus, avec l'écran face vers le bas. Placez le Lecteur multimédia dans le compartiment pour l'installer.

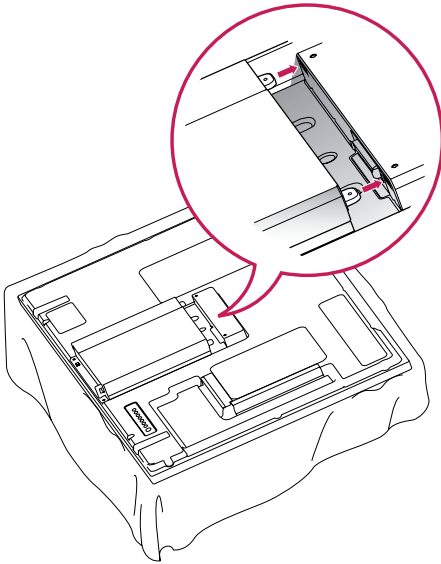

- 2 Fixez le Lecteur multimédia sur le produit grâce aux quatre vis fournies.

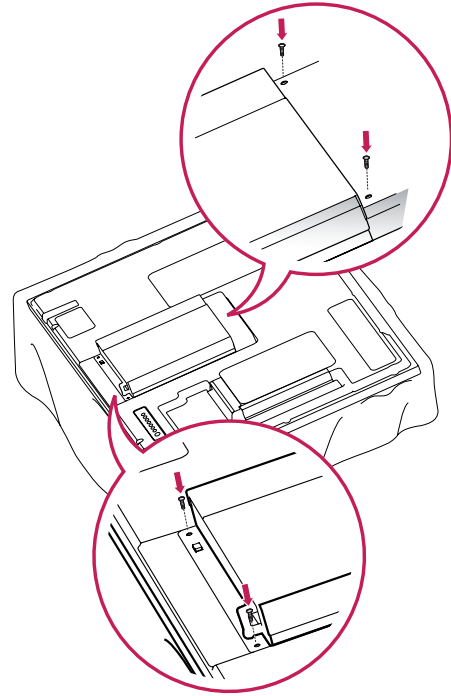

! REMARQUE

- Utilisez les vis fournies avec le produit. (Diamètre : 3 mm x 0,5 mm de pas de vis x 6 mm de longueur (rondelle élastique comprise))

Fixation du support mural

Afin d'assurer la ventilation du moniteur, laissez un espace de 10 cm autour du produit. Des instructions d'installation détaillées sont disponibles auprès de votre revendeur. Reportez-vous au Guide d'installation et de configuration du support de fixation murale (en option).

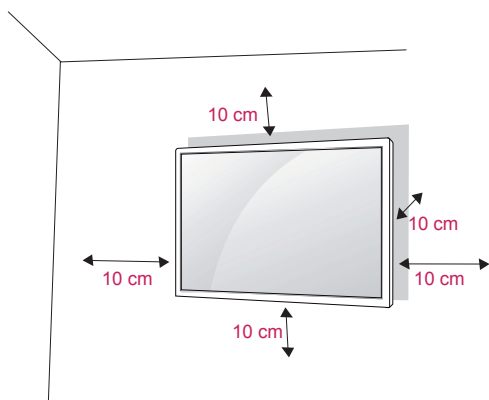

Si vous prévoyez de monter le moniteur sur un mur, fixez l'interface de montage mural (pièces en option) sur l'arrière du poste.

Si vous installez le moniteur à l'aide de l'interface de montage mural (pièces en option), assurez-vous de bien le fixer afin qu'il ne tombe pas.

- 1 Veillez à utiliser des vis et une interface de montage mural répondant aux normes VESA.
- 2 Si vous utilisez des vis plus longues que les vis standard, vous risquez d'endommager le moniteur.
- 3 Si vous utilisez des vis incorrectes, le produit risque d'être endommagé et de tomber du mur. LG Electronics n'est pas responsable de ce type de problème.
- 4 Compatible VESA.
- 5 Respectez les spécifications de la norme VESA indiquées ci-dessous.
 - 785 mm (31 pouces) ou plus
 - * Vis : 6 mm x 1 mm de pas de vis x 10 mm de longueur



ATTENTION

- Débranchez le cordon d'alimentation avant de déplacer ou d'installer le moniteur. Vous éviterez ainsi tout risque d'électrocution.
- Si vous fixez le moniteur au plafond ou sur un mur oblique, le produit risque de tomber et de blesser quelqu'un. Utilisez un support mural agréé par LG et contactez votre revendeur local ou une personne qualifiée.
- Ne serrez pas trop les vis afin de ne pas endommager le moniteur. Cela risquerait d'entraîner l'annulation de votre garantie.
- Utilisez des vis et supports de fixation murale répondant à la norme VESA. La garantie ne couvre pas les dommages ou les blessures dus à une mauvaise utilisation ou à l'utilisation d'accessoires non agréés.



REMARQUE

- N'utilisez que des vis répondant aux spécifications de la norme VESA.
- Le kit de support mural est fourni avec un manuel d'installation et les pièces nécessaires à l'installation.
- Le support mural est proposé en option. Pour en savoir plus sur les accessoires en option, contactez votre revendeur.
- La longueur des vis dépend du modèle de support mural. Vérifiez leur longueur avant de procéder à l'installation.
- Pour plus d'informations, consultez les instructions fournies avec le support mural.

TÉLÉCOMMANDE

Les descriptions contenues dans ce manuel font référence aux touches de la télécommande. Veuillez lire attentivement ce manuel et utiliser correctement le moniteur.

Pour changer les piles, ouvrez le couvercle et remplacez-les (modèle : 1,5 V AAA). Faites correspondre les pôles \oplus et \ominus avec les signes sur l'étiquette placée à l'intérieur du compartiment, puis refermez le couvercle.

Pour retirer les piles, inversez la procédure d'installation.



ATTENTION

- N'associez pas des piles neuves avec des piles anciennes, car cela pourrait endommager la télécommande.
- Veillez à orienter la télécommande vers le capteur situé sur le moniteur.

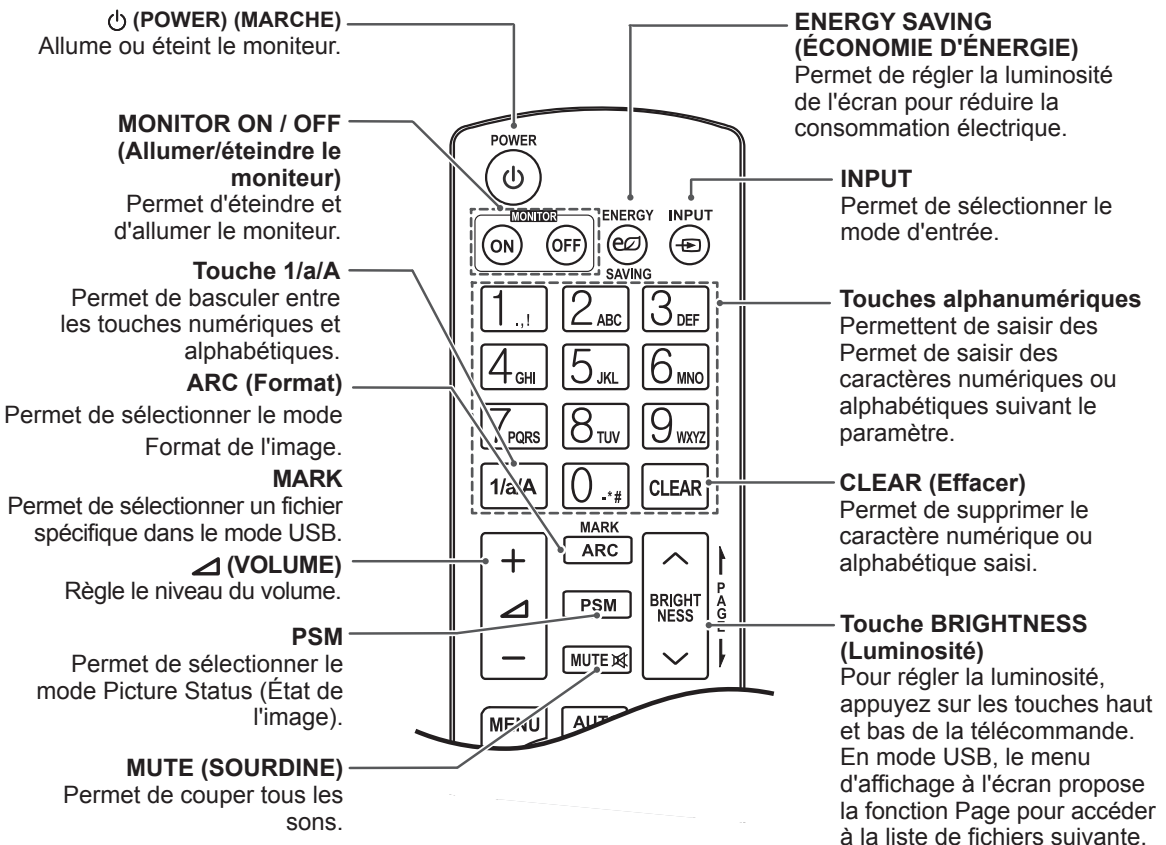
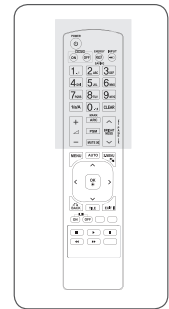
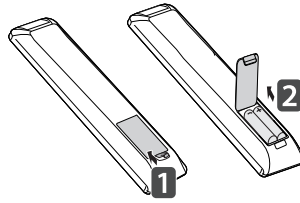

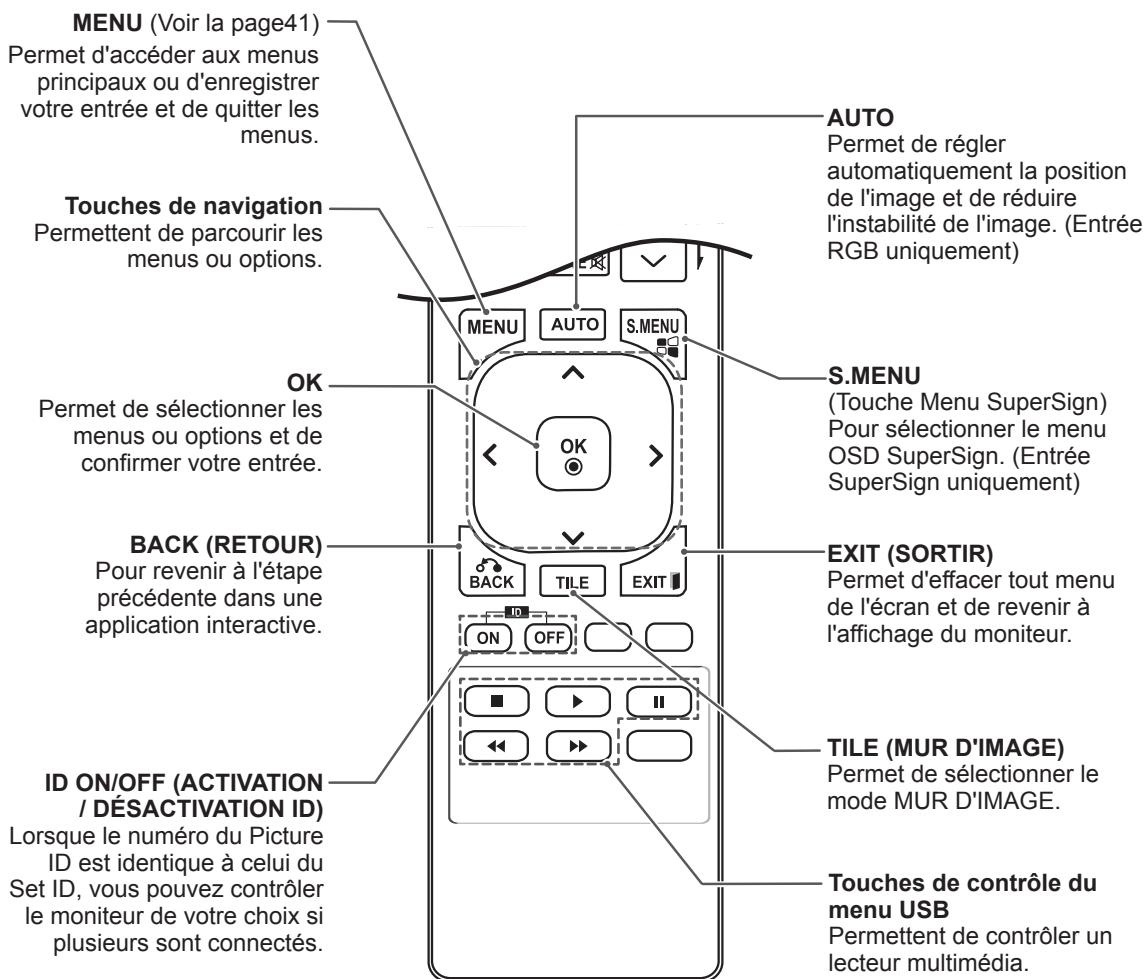
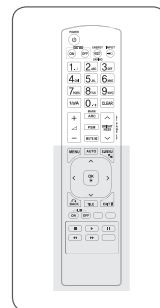

UTILISATION DU MONITEUR

Connexion à un PC

Votre moniteur prend en charge la fonction Plug and Play*.

* Plug & Play : fonction qui permet à un ordinateur d'utiliser le moniteur sans qu'il soit nécessaire d'installer un pilote.



ATTENTION

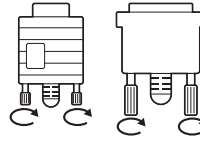

- Branchez le câble de signal d'entrée et serrez les vis dans le sens des aiguilles d'une montre.
- N'appuyez pas de manière prolongée sur l'écran, car cela pourrait provoquer une distorsion temporaire de l'image.
- Afin d'éviter les brûlures d'écran, ne laissez pas une image fixe s'afficher de façon prolongée. Configurez si possible un écran de veille.



REMARQUE

- Pour obtenir une meilleure qualité d'image, il est recommandé d'utiliser le moniteur avec une connexion HDMI.
- Utilisez un câble d'interface de signal blindé (par exemple un câble de signal D-sub 15 broches et un câble DVI), avec noyau de ferrite pour maintenir la conformité standard du produit.
- Si vous allumez le moniteur alors qu'il a refroidi, l'écran peut présenter un scintillement. Ce phénomène est tout à fait normal.
- Des points rouges, verts ou bleus peuvent apparaître sur l'écran. Ce phénomène est tout à fait normal.

Connexion RGB

Transmet un signal vidéo analogique entre votre PC et le moniteur. Raccordez le PC et le moniteur avec le câble 15 broches D-sub comme illustré ci-dessous.

Sélectionnez la source d'entrée RGB.

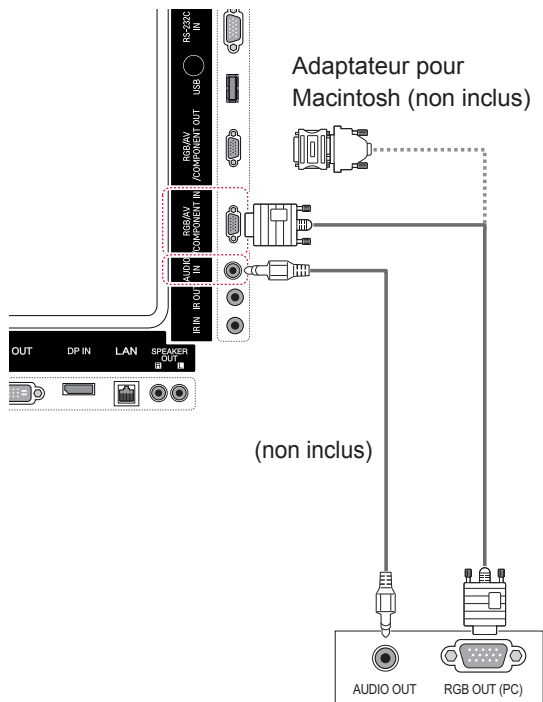

Connexion DVI-D

Permet de transmettre le signal vidéo numérique de votre ordinateur vers le moniteur. Raccordez le PC au moniteur avec le câble DVI comme indiqué sur les illustrations suivantes.

Sélectionnez la source d'entrée DVI-D sur le moniteur.

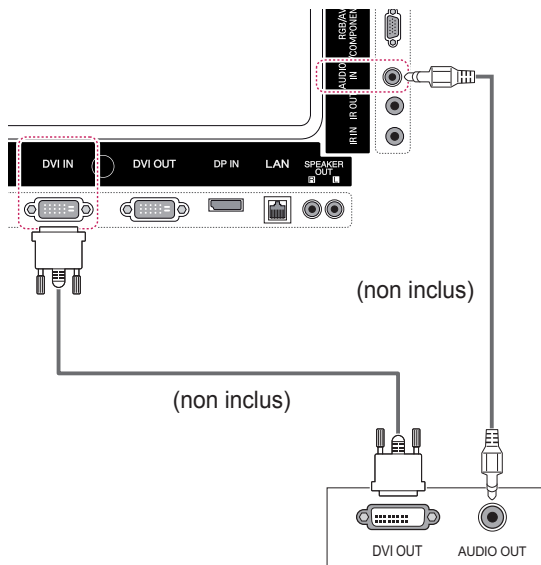

REMARQUE

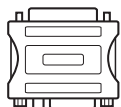

- Utilisez l'adaptateur Macintosh standard car les autres adaptateurs sont incompatibles (système de signalisation différent).
- Certains ordinateurs Apple nécessitent un adaptateur pour être reliés à ce moniteur. Pour plus d'informations, contactez la société Apple par téléphone ou consultez son site Web.

Connexion HDMI

Permet de transmettre les signaux vidéo et audio numériques de votre ordinateur au moniteur. Raccordez l'ordinateur et le moniteur avec un câble HDMI comme illustré ci-dessous. Sélectionnez la source d'entrée HDMI.

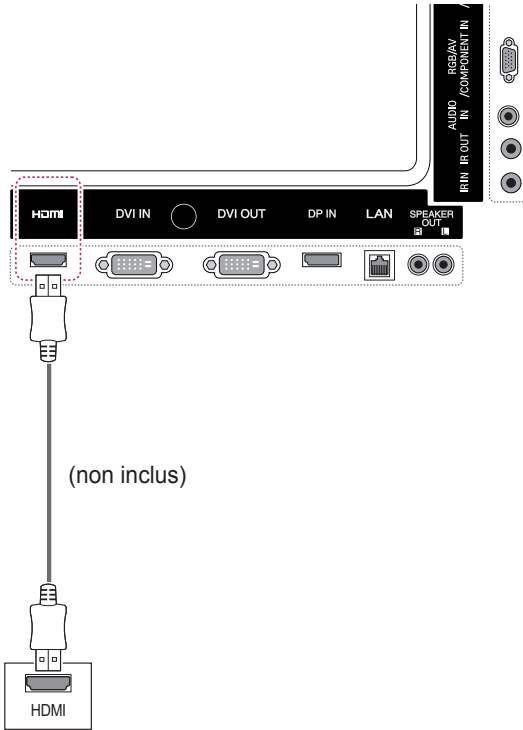

Connexion Display Port

Permet de transmettre les signaux vidéo et audio numériques de votre ordinateur au moniteur. Raccordez l'ordinateur et le moniteur avec un câble Display Port comme illustré ci-dessous. Sélectionnez la source d'entrée Display Port.

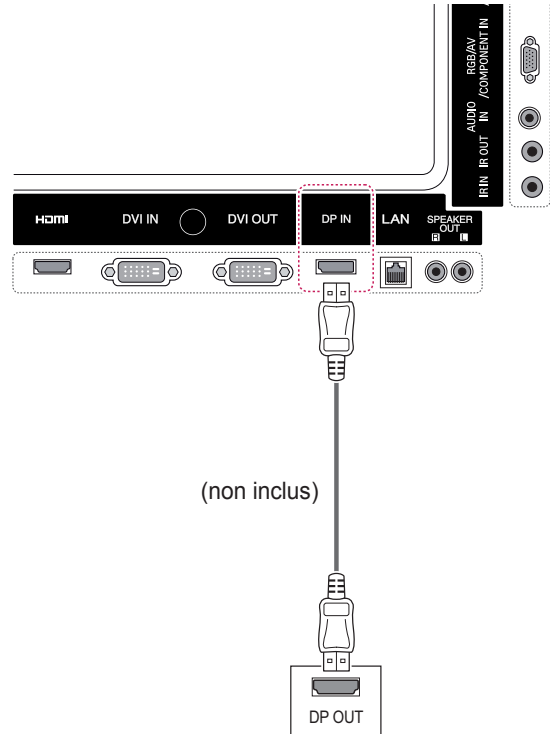

REMARQUE

- Utilisez un câble HDMI™ haute vitesse.
- Vérifiez l'environnement PC si vous n'entendez pas le son en mode HDMI. Certains ordinateurs nécessitent que vous définissiez manuellement le mode HDMI pour la sortie audio par défaut.
- Si vous voulez utiliser le mode HDMI PC, vous devez régler votre PC/DTV sur le mode PC.
- Avec HDMI PC, un problème de compatibilité peut se produire.

Connexion du récepteur IR

Permet d'utiliser une télécommande filaire ou une extension de récepteur IR.

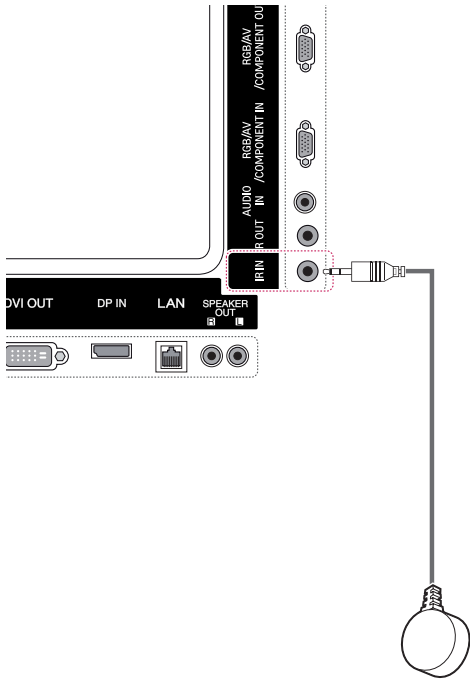

REMARQUE

- Assurez-vous que le câble d'alimentation est déconnecté.

Réglage de l'écran

Sélection d'un mode image

Sélectionnez l'un des modes image prédéfinis pour afficher des images avec leurs paramètres optimisés.

- 1 Appuyez sur **MENU** pour accéder aux menus principaux.
- 2 Appuyez sur les touches Navigation pour accéder à **IMAGE** et appuyez sur **OK**.
- 3 Appuyez sur les touches Navigation pour accéder à **Préréglages d'image** et appuyez sur **OK**.
- 4 Appuyez sur les touches Navigation pour accéder au mode image souhaité et appuyez sur **OK**.

Mode	Description
Vif	Permet de régler l'image vidéo pour un environnement commercial en améliorant le contraste, la luminosité, la couleur et la netteté.
Standard	Permet de régler l'image pour un environnement normal.
Cinéma	Optimise l'image vidéo pour lui donner un aspect cinématographique et vous permettre d'apprécier les films comme si vous étiez au cinéma.
Sport	Permet d'optimiser l'image vidéo pour des actions intenses et dynamiques en mettant l'accent sur les couleurs primaires telles que le blanc, le vert ou le bleu ciel.
Jeux	Permet d'optimiser l'image vidéo pour dynamiser le jeu sur un PC ou une console de jeu.

- 5 Lorsque vous avez terminé, appuyez sur **SORTIE**.
Pour revenir au menu précédent, appuyez sur **RETOUR**.

Personnalisation des options d'image

Personnalisez les options de base et avancées de chaque mode image pour obtenir les meilleures performances d'affichage.

- 1 Appuyez sur **MENU** pour accéder aux menus principaux.
- 2 Appuyez sur les touches Navigation pour accéder à **IMAGE** et appuyez sur **OK**.
- 3 Appuyez sur les touches Navigation pour accéder à **Préréglages d'image** et appuyez sur **OK**.
- 4 Appuyez sur les touches Navigation pour accéder au mode image qui vous intéresse et appuyez sur **OK**.
- 5 Sélectionnez et réglez les options suivantes, puis appuyez sur **OK**.

Option	Description
Rétro-éclairage	Règle la luminosité de l'écran en contrôlant le rétro-éclairage LCD. Si vous réduisez le niveau de luminosité, l'écran s'assombrit et la consommation d'énergie diminue sans perte de signal vidéo.
Contraste	Permet d'augmenter ou de diminuer le gradient du signal vidéo. Vous pouvez utiliser le réglage Contraste lorsque les parties claires de l'image sont saturées.
Luminosité	Permet de régler le niveau de base du signal dans l'image. Vous pouvez utiliser le réglage Luminosité lorsque les parties sombres de l'image sont saturées.
Netteté	Permet de régler le niveau de netteté des bords entre les zones claires et sombres de l'image. Plus le niveau est bas, plus l'image est adoucie.
Couleur	Permet de régler l'intensité de toutes les couleurs.
Teinte	Permet de régler l'équilibre entre les niveaux de rouge et de vert.
T° couleur	Sélectionnez Chaud pour rehausser les couleurs chaudes telles que le rouge, ou Froid pour obtenir un effet bleuté.
Contrôle avancé	Permet de personnaliser les options avancées. Reportez-vous au chapitre Options d'image avancées. (Voir la page 44)
Réglage usine	Permet de ramener les options à leur valeur par défaut.

- 6 Lorsque vous avez terminé, appuyez sur **SORTIE**. Pour revenir au menu précédent, appuyez sur **RETOUR**.

Personnalisation des options d'affichage PC

Personnalisez les options de chaque mode image pour obtenir la meilleure qualité d'image.

- Cette fonction opère dans le mode suivant : mode RGB [PC].
- 1 Appuyez sur **MENU** pour accéder aux menus principaux.
 - 2 Appuyez sur les touches Navigation pour accéder à **IMAGE** et appuyez sur **OK**.
 - 3 Appuyez sur les touches Navigation pour accéder à **Écran** et appuyez sur **OK**.
 - 4 Sélectionnez et réglez les options suivantes, puis appuyez sur **OK**.

Option	Description
Résolution	Permet de sélectionner une résolution correcte. Voir « Personnalisation des options d'affichage PC ».
Config. auto.	Permet de régler automatiquement la position de l'écran, l'horloge et la phase. L'image affichée peut être instable quelques secondes pendant la configuration.
Position/ Taille/ Phase	Permet de régler les options lorsque l'image n'est pas nette, en particulier lorsque les caractères tremblent. Exécutez Config. auto. avant d'effectuer ces réglages.
Réglages usine	Permet de ramener les options à leur valeur par défaut.

- 5 Lorsque vous avez terminé, appuyez sur **SORTIE**.
Pour revenir au menu précédent, appuyez sur **RETOUR**.

Réglage du son

Sélection de préréglages du son

Ce moniteur dispose de 5 préréglages du son convenant à différents types de contenu vidéo.

- 1 Appuyez sur **MENU** pour accéder aux menus principaux.
- 2 Appuyez sur les touches Navigation pour accéder à **SON** et appuyez sur **OK**.
- 3 Appuyez sur les touches Navigation pour accéder à **Préréglages du son** et appuyez sur **OK**.
- 4 Appuyez sur les touches Navigation pour accéder au préréglage du son souhaité et appuyez sur **OK**.

Mode	Description
Standard	Permet d'obtenir un son de qualité standard.
Musique	Choisissez ce mode pour écouter de la musique.
Cinéma	Choisissez ce mode pour regarder des films.
Sport	Choisissez ce mode pour regarder des événements sportifs.
Jeux	Choisissez ce mode pour jouer.

- 5 Lorsque vous avez terminé, appuyez sur **SORTIE**.
Pour revenir au menu précédent, appuyez sur **RETOUR**.

Personnalisation des options de son

Permet de personnaliser les options de chaque préréglage du son pour obtenir la meilleure qualité de son possible.

- 1 Appuyez sur **MENU** pour accéder aux menus principaux.
- 2 Appuyez sur les touches Navigation pour accéder à **SON** et appuyez sur **OK**.
- 3 Appuyez sur les touches Navigation pour accéder à **Préréglages du son** et appuyez sur **OK**.
- 4 Appuyez sur les touches Navigation pour accéder au préréglage du son souhaité et appuyez sur **OK**.
- 5 Sélectionnez et réglez les options suivantes, puis appuyez sur **OK**.

Option	Description
Son Infini	L'option Son Infini de LG offre un son stéréo 5.1 de qualité provenant de deux haut-parleurs.
Aigus	Contrôle les sons dominants de la sortie. Lorsque vous augmentez les aigus, cela augmente la sortie de la plage de fréquence supérieure.
Graves	Contrôle les sons les plus doux de la sortie. Lorsque vous augmentez les graves, cela augmente la sortie de la plage de fréquence inférieure.
Réglages usine	Ramène le mode son au réglage par défaut.

- 6 Lorsque vous avez terminé, appuyez sur **SORTIE**.
Pour revenir au menu précédent, appuyez sur **RETOUR**.

Utilisation d'options supplémentaires

Réglage du format de l'image

Redimensionnez l'image pour la voir à sa taille optimale en appuyant sur le bouton **ARC (Format)**



ATTENTION

- Si une image fixe reste affichée de façon prolongée, elle laisse sur l'écran une empreinte définitive. On parle alors de brûlure d'écran ou d'image rémanente, phénomène qui n'est pas couvert par la garantie.
- Si le format de l'image reste longtemps réglé sur 4:3, une brûlure d'écran peut apparaître sur les parties noires de l'écran.



REMARQUE

- Vous pouvez également modifier la taille de l'image en accédant aux menus principaux.
- Le mode Signal original s'active lorsque le signal vidéo est doté d'une résolution supérieure ou égale à 720p.

MODE	AV	Composantes	RGB	Display Port		DVI-D		HDMI	
			PC	DTV	PC	DTV	PC	DTV	PC
FORMAT									
16:9	o	o	o	o	o	o	o	o	o
Signal original	x	o	x	o	x	o	x	o	x
1:1	x	x	o	x	o	x	o	x	o
4:3	o	o	o	o	o	o	o	o	o
Zoom	o	o	x	o	x	o	x	o	x
Zoom cinéma	o	o	x	o	x	o	x	o	x

- **16:9** : la sélection suivante vous permet d'ajuster l'image horizontalement, en proportion linéaire, pour qu'elle occupe la totalité de l'écran (utile pour visionner des DVD au format 4:3).

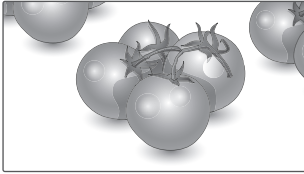

- **4:3** : la sélection suivante vous permet de voir une image avec le format de l'image 4:3 original, des barres noires apparaissant sur la gauche et la droite de l'écran.

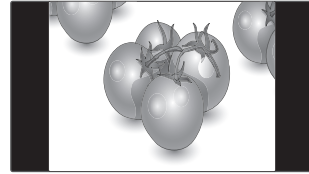

- **Signal original** : la sélection suivante vous permet d'obtenir une qualité d'image optimale sans perte de l'image d'origine en haute résolution. Remarque : s'il y a des parasites dans l'image d'origine, ils sont visibles sur le bord.

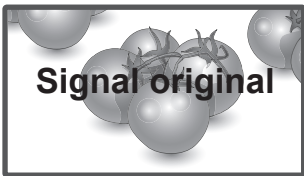

- **Zoom** : la sélection suivante vous permet de voir l'image sans aucune altération, celle-ci occupant tout l'écran. Toutefois, le haut et le bas de l'image sont rognés.

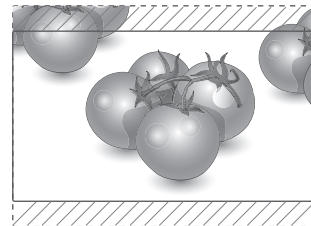

- **1:1** : le format de l'image d'origine est conservé. (Display Port PC, HDMI PC, DVI-D PC, RGB PC uniquement)

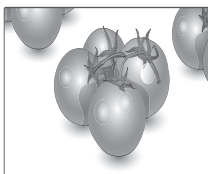

- **Zoom cinéma** : choisissez la fonction Zoom cinéma si vous souhaitez agrandir l'image dans des proportions correctes. Remarque : l'agrandissement ou la réduction de l'image est susceptible de la déformer.

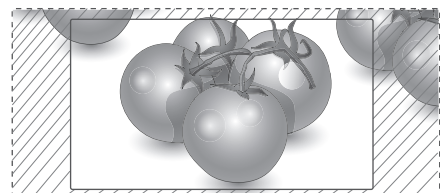

Utilisation de la liste des sources

Sélection d'une source d'entrée

- 1 Appuyez sur **SOURCE** pour accéder à la liste des sources d'entrée.
 - Chaque source d'entrée correspond à un appareil connecté.
- 2 Appuyez sur les touches Navigation pour accéder à l'une des sources d'entrée et appuyez sur **OK**.

Source d'entrée	Description
AV(CVBS)	Permet de regarder des vidéos depuis un magnétoscope ou un appareil externe.
Composantes	Permet de regarder des contenus depuis un DVD, des appareils externes ou un décodeur numérique.
RGB	Permet de visionner l'affichage d'un PC connecté sur l'écran.
Display Port	Permet de regarder les données depuis un ordinateur, un DVD, un décodeur numérique ou d'autres appareils HD
DVI-D	Permet de visionner l'affichage d'un PC connecté sur l'écran.
HDMI	Permet de regarder les données depuis un ordinateur, un DVD, un décodeur numérique ou d'autres appareils HD
SuperSign	Permet d'afficher le Lecteur multimédia sur l'écran.
USB	Permet de diffuser le fichier multimédia sauvegardé sur le périphérique USB.

DIVERTISSEMENT

Connexion à un réseau câblé

(Selon le modèle)

Reliez l'écran à un réseau local (LAN) via le port LAN comme illustré ci-dessous et paramétrez les fonctions réseau.

Cet écran prend uniquement en charge une connexion réseau câblée.

Après avoir réalisé la connexion physique, un nombre restreint de réseaux locaux peuvent nécessiter le réglage des paramètres réseau d'affichage. Pour la plupart des réseaux locaux, l'affichage se réalisera automatiquement sans aucun réglage.

Pour des informations détaillées, contactez votre fournisseur Internet ou consultez le manuel du routeur.

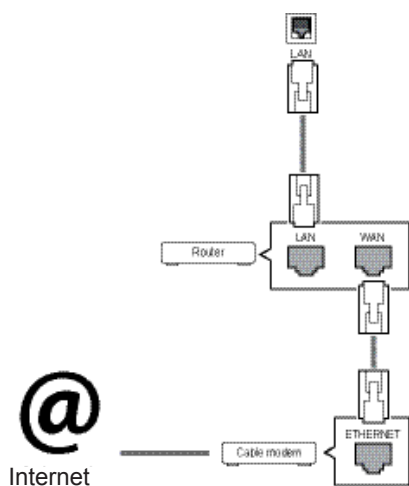

ATTENTION

- Ne connectez pas un câble de téléphone modulaire au port LAN.
- Comme il y a plusieurs méthodes de connexion, suivez les conseils de votre opérateur téléphonique ou de votre fournisseur de services Internet.

Pour définir les paramètres réseau : (Même si l'écran a déjà été connecté automatiquement, l'exécution d'un deuxième paramétrage ne pose pas de problème),

- 1 Appuyez sur **MENU** pour accéder aux menus principaux.
- 2 Appuyez sur les touches Navigation pour accéder à **RÉSEAU** et appuyez sur **OK**.
- 3 Appuyez sur les touches Navigation pour sélectionner **Paramètre réseau** et appuyez sur **OK**.
- 4 Si vous avez déjà défini le Paramètre réseau, sélectionnez **Resetting (Réinitialisation)**. Les nouveaux paramètres de connexion réinitialisent les paramètres réseau actuels.
- 5 Sélectionnez **Config auto adresse IP** ou **Configuration manuel adresse IP**.
 - Si vous sélectionnez **Configuration manuel adresse IP**, appuyez sur les boutons Navigation et Number (Numéro). Les adresses IP doivent être saisies manuellement.
 - **Config auto adresse IP** : Choisissez cette option si un serveur DHCP (Routeur) est présent sur le réseau local (LAN) via la connexion câblée, une adresse IP sera automatiquement allouée à l'écran. Si vous utilisez un routeur ou un modem large bande possédant une fonction serveur DHCP (Dynamic Host Configuration Protocol), l'adresse IP sera automatiquement déterminée.
- 6 Lorsque vous avez terminé, appuyez sur **EXIT (SORTIE)**.

ATTENTION

- Le menu de paramétrage du réseau ne sera disponible qu'une fois l'écran connecté au réseau physique.
- Comme il y a plusieurs méthodes de connexion, suivez les conseils de votre opérateur téléphonique ou de votre fournisseur de services Internet.

! REMARQUE

- Si vous souhaitez accéder à Internet directement sur votre écran, la connexion Internet doit être activée.
- Si vous ne pouvez pas accéder à Internet, vérifiez l'état du réseau à partir d'un PC branché sur votre réseau.
- Quand vous utilisez **Paramètre réseau**, vérifiez le câble LAN ou vérifiez si le protocole DHCP du routeur est activé.
- Si vous n'avez pas terminé les paramétrages réseau, il se peut que celui-ci ne fonctionne pas correctement.

Conseils pour les Paramètres réseau

- Utilisez un câble LAN standard avec cet écran. Cat5 ou supérieur avec un connecteur RJ45.
- La réinitialisation du modem ou du routeur peut permettre de résoudre de nombreux problèmes de connexion réseau pendant la configuration. Après avoir connecté l'écran au réseau local, éteignez rapidement et/ou déconnectez le câble d'alimentation du routeur du réseau local ou le modem câble. Ensuite, allumez et/ou rebranchez le câble d'alimentation.
- Selon votre fournisseur de services Internet (FSI), le nombre de périphériques pouvant recevoir le service Internet peut être limité par les conditions générales de service applicables. Pour plus d'informations, contactez votre FSI.
- LG décline toute responsabilité en cas de dysfonctionnement de l'écran et/ou des fonctions de connexion à Internet en raison d'erreurs/de dysfonctionnements de communication associés à votre connexion Internet, ou à un autre équipement connecté.
- LG n'est pas responsable des problèmes de connexion Internet.
- Si la vitesse de connexion réseau n'est pas suffisante pour contenu auquel vous souhaitez accéder, il se peut que les résultats ne correspondent pas à vos attentes.
- Il est possible que certaines opérations de connexion Internet soient impossibles en raison de certaines restrictions définies par votre fournisseur de services Internet (FSI).
- Vous êtes responsable des frais facturés par votre fournisseur de services Internet, y compris, des frais de connexion.

- Si vous utilisez une connexion filaire vers cet écran, un port 10 Base-T ou 100 Base-TX LAN est requis. Si votre fournisseur de services Internet ne vous permet pas d'utiliser une connexion de ce type, vous ne pourrez pas connecter l'écran.
- Un modem DSL est requis pour utiliser le service DSL et un modem câble est requis pour utiliser le service modem câble. Selon le mode d'accès et le contrat d'abonnement de votre FSI, vous risquez de ne pas pouvoir utiliser la fonction de connexion Internet de cet écran. Il se peut également que vous soyez limité dans le nombre de matériels branchés simultanément. (Si votre FSI limite l'abonnement à un matériel, vous ne pourrez pas connecter cet écran en même temps qu'un PC.)
- L'utilisation d'un « routeur » peut ne pas être autorisée ou son utilisation peut être limitée selon les politiques et restrictions de votre FSI. Pour plus d'informations, contactez directement votre FSI.

État du réseau

- 1 Appuyez sur **MENU** pour accéder aux menus principaux.
- 2 Appuyez sur les touches Navigation pour accéder à **RÉSEAU** et appuyez sur **OK**.
- 3 Appuyez sur les touches Navigation pour sélectionner **État du réseau**.
- 4 Appuyez sur **OK** pour vérifier l'état du réseau.
- 5 Lorsque vous avez terminé, appuyez sur **EXIT (SORTIE)**.

Option	Description
Réglage	Permet de revenir au menu Paramètre réseau.
Test	Teste l'état actuel du réseau une fois le paramétrage effectué.
Fermer	Permet de revenir au menu précédent.

Connexion des périphériques de stockage USB

Connectez des périphériques de stockage USB (comme une clé USB ou un disque dur externe) à l'écran grâce aux fonctionnalités multimédia . Connectez une clé USB ou un lecteur de carte mémoire USB à l'écran, comme illustré ci-dessous. L'écran Mes médias apparaît.

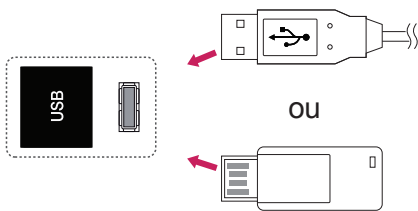

ATTENTION

- Quand le menu EMF (Mes médias) est activé, vous ne devez ni éteindre l'écran, ni retirer un périphérique de stockage USB : vous pourriez perdre des fichiers ou endommager le périphérique de stockage USB.
- Sauvegardez régulièrement vos fichiers enregistrés sur un périphérique de stockage USB, car vous risquez de perdre ou d'endommager les fichiers, ce qui n'est peut-être pas couvert par la garantie.

Conseils pour l'utilisation de périphériques de stockage USB

- Seuls les périphériques de stockage USB sont reconnus.
- Si un périphérique de stockage USB est connecté via un concentrateur USB, il n'est pas reconnaissable.
- Un périphérique de stockage USB utilisant un programme de reconnaissance automatique peut ne pas être reconnu.
- Un périphérique de stockage USB qui utilise son propre pilote peut ne pas être reconnu.
- La vitesse de reconnaissance d'un périphérique de stockage USB peut varier pour chaque périphérique.
- Veuillez ne pas éteindre l'écran ni débrancher le périphérique USB lorsque le périphérique de stockage USB connecté fonctionne. Lorsque ce périphérique est retiré ou débranché de manière soudaine, les fichiers stockés ou le périphérique de stockage USB peuvent s'endommager.
- Veuillez ne pas connecter le périphérique de stockage USB qui a fait l'objet d'une manœuvre incorrecte sur le PC. Ce périphérique peut entraîner un dysfonctionnement du produit ou empêcher la lecture. Utilisez exclusivement un périphérique de stockage USB contenant des fichiers audio, image ou vidéo normaux.
- Utilisez seulement un périphérique de stockage USB qui a été formaté sous le système de fichiers FAT32, NTFS fourni avec le système d'exploitation Windows. Si un périphérique de stockage est formaté comme un programme utilitaire non pris en charge par Windows, il peut ne pas être reconnu.
- Veuillez raccorder l'alimentation à un périphérique de stockage USB (plus de 0,5 A) nécessitant une alimentation externe. Autrement, le périphérique risque de ne pas être reconnu.
- Le périphérique de stockage USB doit être raccordé avec son câble d'origine.
- Certains périphériques de stockage USB peuvent ne pas être pris en charge ni fonctionner correctement.
- La méthode d'alignement des fichiers du périphérique de stockage USB est semblable à celle de Windows XP et les noms de fichiers peuvent reconnaître jusqu'à 100 caractères anglais.
- Veuillez à sauvegarder les fichiers importants car les données stockées sur un périphérique de stockage USB peuvent s'endommager. Nous ne pouvons pas être tenus responsables d'une perte de données.

- Si le disque dur USB ne dispose pas d'une source d'alimentation externe, il pourrait ne pas être détecté. Vous devez donc veiller à raccorder la source d'alimentation externe.
 - Veuillez utiliser un adaptateur secteur pour une source d'alimentation externe. Nous ne garantissons pas un câble USB utilisé comme source d'alimentation externe.
- Si votre périphérique de stockage USB comporte plusieurs partitions ou si vous utilisez un lecteur multcarte USB, vous pouvez utiliser jusqu'à 4 partitions ou périphériques de stockage USB.
- Si un périphérique de stockage USB est connecté à un lecteur multcarte USB, ses données de volume peuvent ne pas être détectées.
- Si le périphérique de stockage USB ne fonctionne pas correctement, déconnectez-le et reconnectez-le.
- La vitesse de détection d'un périphérique de stockage USB diffère d'un périphérique à l'autre.
- Si le périphérique USB est connecté en mode veille, un disque dur spécifique sera chargé automatiquement à la mise sous tension de l'écran.
- La capacité maximale recommandée est de 1 To ou moins pour un disque dur externe USB et de 32 Go ou moins pour une mémoire USB.
- Un périphérique dépassant la capacité recommandée risque de ne pas fonctionner correctement.
- Si le disque dur externe USB avec fonction d'« Économie d'énergie » ne fonctionne pas, éteignez le disque dur puis rallumez-le pour qu'il fonctionne correctement.
- Les périphériques de stockage USB antérieurs à la norme USB 2.0 sont également pris en charge. Cependant, ils risquent de ne pas fonctionner correctement dans l'option Vidéo.
- Un maximum de 999 dossiers ou fichiers peuvent être reconnus dans un dossier.
- Nous vous recommandons d'utiliser un périphérique et un câble USB certifiés. Un périphérique USB standard pourrait ne pas être détecté ni lu.
- Seule une clé USB peut être utilisée pour lire les fichiers distribués et stockés par SuperSign Manager. Il est impossible de lire ces fichiers à partir d'un disque dur USB ou d'un lecteur multcarte.
- Seul un périphérique formaté sous FAT 32 peut être utilisé pour lire les fichiers distribués et stockés par SuperSign Manager.
- Il est possible qu'un périphérique de stockage USB 3.0 ne fonctionne pas.

Navigation dans les fichiers

Accédez à Photo, Musique ou Vidéo et parcourez les fichiers.

- 1 Connectez un périphérique de stockage USB.
- 2 Appuyez sur **MENU** pour accéder aux menus principaux.
- 3 Appuyez sur les touches Navigation pour accéder à **Mes médias** et appuyez sur **OK**.
- 4 Utilisez les touches de navigation pour choisir entre les options **Vidéo**, **Photo**, **Musique** ou **Liste des contenus**, puis appuyez sur **OK**.

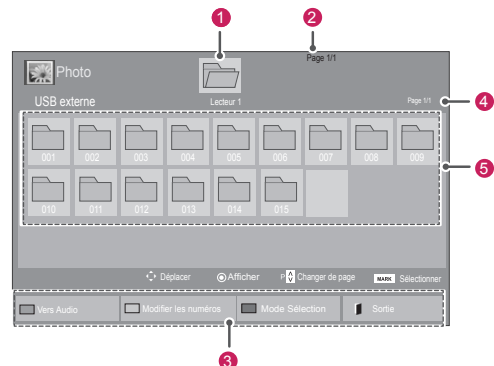
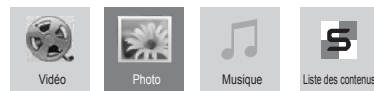

N°	Description
1	Permet d'aller dans le dossier parent
2	Page actuelle/nombre total de pages
3	Boutons correspondants sur la télécommande
4	Page actuelle/nombre total de pages de contenus dans le dossier sélectionné 1
5	Contenus dans le dossier sélectionné 1
Bouton	Description
Bouton vert	Appuyez plusieurs fois sur la touche VERTE pour naviguer entre les listes Vidéo->Photo, Photo->Musique, Musique->Contenus ou Contenus->Vidéo.
Bouton jaune	Permet de passer du mode d'affichage 5 miniatures au mode liste simple.
Bouton bleu	Permet de basculer en mode Sélection.

Format de fichier pris en charge

Type	Format de fichier pris en charge
Vidéo	<p>DAT,MPG,MPEG,VOB,AVI,DIVX,MP4,MKV,TS,TRP,TP,ASF,WMV,FLV)</p> <p>Vidéo(* .mpg/* .mpeg/* .dat/* .ts/* .trp/* .tp/* .vob/* .mp4/* .mov/* .mkv/* .divx/* .avi/* .asf/* .wmv/* .flv/* .avi(motion-jpeg)/* . Fichier de prise en charge mp4(motion-jpeg)/* .mkv(motion-jpeg))</p> <p>Format vidéo : DivX3.11, DivX4, DivX5, DivX6, Xvid1.00, Xvid1.01, Xvid1.02, Xvid1.03, Xvid1.10 beta-1/beta-2, Mpeg-1, Mpeg-2, Mpeg-4, H.264/AVC, VC1, JPEG, Sorenson H.263</p> <p>Format audio : Dolby Digital, AAC, Mpeg, MP3, LPCM, HE-AAC, ADPCM, WMA</p> <p>Débit binaire : de 32 Kbits/s à 320 Kbits/s (MP3)</p> <p>Format de sous-titres externe : *.smi/* .srt/* .sub(MicroDVD,Subviewer1.0/2.0)/* .ass/* .ssa/* .txt(TMPlayer)/* .psb(PowerDivX)</p> <p>Format de sous-titres interne : XSUB uniquement (Format de sous-titres utilisé dans les fichiers DivX6)</p>
Photo	<p>JPEG</p> <p>Base : 64 x 64 à 15360 x 8640</p> <p>Progressive : 64 x 64 à 1920 x 1440</p> <ul style="list-style-type: none"> • Vous pouvez lire uniquement les fichiers JPEG. • Les fichiers non pris en charge sont affichés sous la forme d'une icône prédéfinie.
Musique	<p>MP3</p> <p>Débit binaire 32 à 320</p> <ul style="list-style-type: none"> • Taux d'échantillonnage MPEG1 Layer3 : 32 kHz, 44,1 kHz, 48 kHz • Taux d'échantillonnage MPEG2 Layer3 : 16 kHz, 22,05 kHz, 24 kHz • Taux d'échantillonnage MPEG2.5 Layer3 : 8 kHz, 11,025 kHz, 12 kHz

Contenu (avec SuperSign Manager)	Extensions de fichier : *.cts/* .cse		
	Vidéo		
	Extensions de fichier: *.mpg/* .mpeg/* .dat/* .ts/* .trp/* .tp/* .vob/* .mp4/* .mov/* .mkv/* .avi/* .asf/* .wmv/* .avi(motion JPEG)/* .mp4(motion JPEG)/* .mkv(motion JPEG)		
	Formats vidéo : MPEG1, MPEG2, MPEG4, H.264/AVC, DivX 3.11, DivX 4, DivX 5, DivX 6, Xvid 1.00, Xvid 1.01, Xvid 1.02, Xvid 1.03, Xvid 1.10-beta1/2, JPEG, VC1(WVC1/WMV3)		
Formats audio : MP2, MP3, Dolby Digital, LPCM, AAC, HE-AAC, LPCM, ADPCM, WMA, MP3			
	File Extensions	Item	Profile
Photo	JPEG JPG PNG BMP	format de fichier pris en charge	<ul style="list-style-type: none"> • SOF0: baseline • SOF1: Extend Sequential • SOF2: Progressive
			Photo size
Musique	MP3	Débit binaire	32 à 320 kbits/s
			Taux d'échan- tillonnage

Lecture vidéo

Cet écran vous permet de lire des fichiers multimédia à partir d'un lecteur USB ou d'un serveur DLNA sur votre réseau.

- 1 Appuyez sur les touches Navigation pour accéder à **Mes médias** et appuyez sur **OK**.
- 2 Appuyez sur les touches Navigation pour accéder à **Vidéo** et appuyez sur **OK**.
- 3 Appuyez sur les touches Navigation pour accéder au dossier souhaité et appuyez sur **OK**.
- 4 Appuyez sur les touches Navigation pour accéder au fichier souhaité et appuyez sur **OK**.

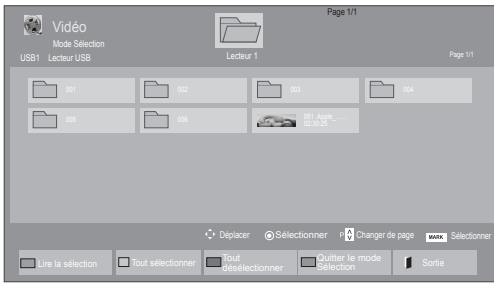
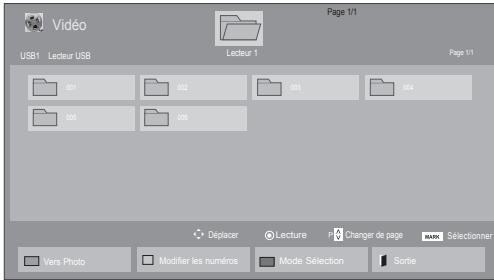

6 Contrôlez la lecture à l'aide des touches suivantes.



Touche	Description
	Arrête la lecture
	Lit une vidéo
	Interrompt ou arrête la lecture
	Recherche en arrière dans un fichier
	Recherche en avant dans un fichier
	Affiche le menu Option .
	Masque le menu sur le plein écran.
	Retourne à Vidéo .
"<" ou ">"	Passes à des points spécifiques d'un fichier en cours de lecture. L'heure d'un point spécifique s'affiche sur la barre d'état. Sur certains fichiers, cette option peut ne pas fonctionner correctement.
ÉCONOMIE D'ÉNERGIE	Appuyez plusieurs fois sur la touche ÉCONOMIE D'ÉNERGIE pour augmenter la luminosité de votre écran.

Menu	Description
Lire la sélection	Permet de lire le fichier vidéo sélectionné. Lorsqu'un fichier vidéo arrive à son terme, le fichier vidéo suivant est automatiquement lancé.
Tout sélectionner	Permet de sélectionner tous les fichiers vidéo sur l'écran.
Tout désélectionner	Permet de désélectionner tous les fichiers vidéo marqués.
Quitter le mode Sélection	Permet de quitter le mode Sélection.

5 Lisez une vidéo.

REMARQUE

- Les fichiers non pris en charge sont affichés sous la forme d'une icône uniquement
- Les fichiers anormaux sont affichés sous la forme d'un fichier bitmap

Conseils pour la lecture des fichiers vidéo

- Il est possible que certains sous-titres personnalisés ne fonctionnent pas correctement.
- Certains caractères spéciaux ne sont pas pris en charge dans les sous-titres.
- Les balises HTML ne sont pas prises en charge dans les sous-titres.
- Les sous-titres réalisés dans d'autres langues que celles prises en charge ne sont pas disponibles.
- L'écran peut avoir des interruptions temporaires (arrêt d'image, lecture plus rapide, etc.) quand la langue audio est modifiée.
- Il est possible qu'un fichier vidéo endommagé ne soit pas lu correctement, ou que certaines fonctions du lecteur ne soient pas utilisables.
- Il est possible que des fichiers vidéo réalisés avec certains encodeurs ne soient pas lus correctement.
- Si la structure vidéo et audio du fichier enregistré n'est pas entrelacée, un signal audio ou vidéo est émis.
- Les vidéos HD sont prises en charge, en fonction de l'image, avec un maximum de 1920x1080@25/30P ou 1280x720@50/60P.
- Les vidéos dont la résolution est supérieure à 1920X1080@25/30P ou 1280x720@50/60P risquent de ne pas fonctionner correctement, en fonction de l'image.
- Les fichiers vidéo différents des types et formats spécifiés risquent de ne pas fonctionner correctement.
- Le débit binaire maximum d'un fichier vidéo lisible est de 20 Mbit/s. (Motion JPEG uniquement : 10 Mbit/s)
- Nous ne garantissons pas la lecture correcte des profils codés de niveau 4.1 ou supérieur en H.264/AVC.
- Le codec audio DTS n'est pas pris en charge.
- La lecture des fichiers vidéo supérieurs à 30 Go n'est pas prise en charge.
- Le fichier vidéo DivX et son sous-titre doivent être situés dans le même dossier.

- Le fichier vidéo et son sous-titre doivent avoir le même nom pour pouvoir être lus.
- La lecture vidéo via une connexion USB qui ne prend pas en charge la haute vitesse risque de ne pas fonctionner correctement.
- Les fichiers codés avec GMC (Global Motion Compensation) risquent de ne pas être lus.
- Lorsque vous regardez une vidéo avec la fonction Vidéo, vous pouvez ajuster l'image en utilisant la touche "Économie d'énergie" de la télécommande. La configuration utilisateur de chaque mode image ne fonctionne pas.

Options vidéo

- 1 Appuyez sur **MENU** pour accéder aux menus **contextuels**.
- 2 Appuyez sur les touches Navigation pour accéder à **Set Video Play. (Définir les options de lecture vidéo), Set Video (Définir les options vidéo),** ou **Set Audio. (Définir les options audio),** et appuyez sur **OK**.



REMARQUE

- Les paramètres d'option qui ont été modifiés dans **Vidéo** n'affectent pas les options **Photo** et **Musique**.
- Le paramètre d'option qui a été modifié dans les options **Photo** et **Musique** est changé à l'identique dans **Photo** et **Musique** mais pas dans **Vidéo**.
- Quand vous relancez la lecture du fichier vidéo après l'avoir arrêtée, vous pouvez reprendre la lecture en cours.

Quand vous sélectionnez **Set Video Play (Définir les options de lecture vidéo)**,

- 1 Appuyez sur les touches Navigation pour afficher les options **Taille image, Audio Language (Langue audio), Subtitle Language (Langue du sous-titre) ou Répéter**.
- 2 Appuyez sur les touches Navigation pour accéder à l'option souhaitée afin d'effectuer les ajustements adéquats.

Menu	Description
Picture Size (Taille image)	Sélectionne le format d'image souhaité pendant la lecture de la vidéo.
Audio Language (Langue audio)	Permet de changer le Language Group (groupe langue) de l'audio pendant la lecture de la vidéo. Les fichiers disposant d'une seule piste audio ne peuvent pas être sélectionnés.
Subtitle Language (Langue du sous-titre)	Active/désactive le sous-titre.
Language (Langue)	Activée pour le sous-titre SMI et la langue peut être sélectionnée dans le sous-titre.
Code Page (Page de codes)	La police peut être sélectionnée pour le sous-titre. Quand elle est définie par défaut, la police utilisée est la même que celle du menu général.
Sync (Synchro)	Règle la synchronisation du sous-titre de -10 s à +10 s par étape de 0,5 s pendant la lecture de la vidéo.
Position (Position)	Modifie la position du sous-titre vers le haut ou vers le bas pendant la lecture de la vidéo.
Size (Taille)	Sélectionne la taille désirée du sous-titre pendant la lecture de la vidéo.

Repeat (Répéter)	Active/désactive la fonction Répéter lors de la lecture de la vidéo. Quand elle est activée, le fichier situé dans le dossier est lu plusieurs fois. Même quand la fonction Répéter est désactivée, la lecture peut être exécutée si le nom du fichier est similaire au précédent.
-------------------------	--

Page de codes	Langues prises en charge
Latin1	anglais, espagnol, français, allemand, italien, suédois, finlandais, néerlandais, portugais danois, roumain, norvégien, albanais, gaélique, gallois, irlandais, catalan, valencien
Latin2	bosniaque, polonais, croate, tchèque, slovaque, slovène, serbe, hongrois
Latin4	Estonien, letton, lituanien
Cyrillic (Cyrillique)	bulgare, macédonien, russe, ukrainien, kazakh
Greek (Grec)	grec
Korean (Coréen)	Coréen

REMARQUE

- Seulement 10 000 blocs synchro peuvent être pris en charge dans le fichier du sous-titre.
- Lors de la lecture d'une vidéo, vous pouvez régler la Taille image en appuyant sur le bouton **RATIO**.
- Les sous-titres dans votre langue sont uniquement pris en charge quand le menu OSD est également dans cette langue.
- Les options de page de codes peuvent être désactivées en fonction de la langue des fichiers de sous-titre.
- Sélectionnez la page de codes appropriée pour les fichiers de sous-titre.

Lorsque vous sélectionnez l'option **Set Video** (**Définir les options vidéo**),

- 1 Appuyez sur les touches Navigation pour accéder à l'option désirée afin d'effectuer les ajustements adéquats.

Lorsque vous sélectionnez l'option **Set Audio** (**Définir les options audio**),

- 1 Appuyez sur les touches Navigation pour afficher **Préréglages du son, Voix nette II ou Balance**.
- 2 Appuyez sur les touches Navigation pour accéder à l'option souhaitée afin d'effectuer les ajustements adéquats.

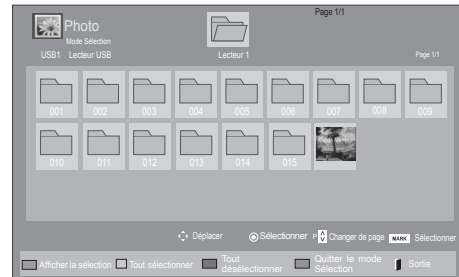

Visionnage de photos

Visionnez des fichiers image enregistrés sur un périphérique de stockage USB. Les affichages à l'écran peuvent différer du modèle.

- 1 Appuyez sur les touches Navigation pour accéder à **Mes médias** et appuyez sur **OK**.
- 2 Appuyez sur les touches Navigation pour accéder à **Photo** et appuyez sur **OK**.
- 3 Appuyez sur les touches Navigation pour accéder au dossier souhaité et appuyez sur **OK**.
- 4 Appuyez sur les touches Navigation pour accéder au fichier souhaité et appuyez sur **OK**.

Menu	Description
Lire la sélection	Permet d'afficher les fichiers photo sélectionnés.
Tout sélectionner	Permet de sélectionner tous les fichiers photo sur l'écran.
Tout désélectionner	Permet de désélectionner tous les fichiers photo marqués.
Quitter le mode Sélection	Permet de quitter le mode Sélection.

- 5 Visionnez les photos.



REMARQUE

- Les fichiers non pris en charge sont affichés sous la forme d'une icône uniquement.
- Les fichiers anormaux sont affichés sous la forme d'un fichier bitmap.

Utilisation des options photo

Utilisez les options suivantes en visionnant des photos.



Options Nombre de photos sélectionnées

Option	Description
<p>Diaporama</p>	<p>Permet de démarrer ou d'arrêter un diaporama avec les photos sélectionnées. En l'absence de photos sélectionnées, toutes les photos enregistrées dans le dossier actuel s'affichent en diaporama. Sélectionnez Option pour configurer la vitesse et le mode d'affichage du diaporama.</p>
<p>Musique</p>	<p>Permet d'activer ou de désactiver la musique de fond. Pour définir le dossier de musique de fond, sélectionnez Option. Vous pouvez modifier les options via le bouton MENU de la télécommande.</p>
<p>Rotation</p>	<p>Fait pivoter les photos dans le sens des aiguilles d'une montre (90°, 180°, 270°, 360°).</p> <div style="border: 1px solid black; padding: 5px; margin-top: 10px;"> <p>REMARQUE</p> <ul style="list-style-type: none"> La taille de photo prise en charge est limitée. Vous ne pouvez pas faire pivoter une photo si la résolution de la largeur qui pivote dépasse la taille de résolution prise en charge. </div>
<p>Zoom</p>	<p>Agrandit l'image de 200 à 400 %.</p> <div style="border: 1px solid black; padding: 5px; margin-top: 10px;"> <p>REMARQUE</p> <ul style="list-style-type: none"> L'agrandissement des images à 200 ou 400 % ne fonctionne que pour les images d'une résolution égale ou supérieure à 1 372 × 772 pixels. Pour les images d'une résolution égale ou supérieure à 960 × 540 pixels, seul l'agrandissement à 400 % fonctionne. </div>

<p>ÉCONOMIE D'ÉNERGIE</p>	<p>Appuyez plusieurs fois sur le bouton ÉCONOMIE D'ÉNERGIE pour modifier la luminosité de votre écran.</p>
<p>MENU Option</p>	<ul style="list-style-type: none"> Vitesse diapo : permet de sélectionner la vitesse du diaporama (Rapide, Moyen, Lent). TransitionEffect (Effet de transition) : permet de configurer le mode d'affichage du diaporama. Musique : permet de sélectionner un dossier de musique pour la musique de fond. <div style="border: 1px solid black; padding: 5px; margin-top: 10px;"> <p>REMARQUE</p> <ul style="list-style-type: none"> Vous ne pouvez pas changer de dossier de Musique pendant la lecture de la musique de fond. Vous pouvez uniquement sélectionner le dossier MP3 enregistré sur le périphérique qui affiche actuellement la photo. </div>
<p>Masquer</p>	<p>Permet de masquer la fenêtre des options. Pour afficher les options, appuyez sur OK.</p>
<p>SORTIE</p>	<p>Revient vers Photo.</p>

Options Photo

- Appuyez sur **MENU** pour afficher les menus **Option**.
- Appuyez sur les touches Navigation pour accéder à **Set Photo View (Définir les options de visualisation des photos)**, **Set Video (Définir les options vidéo)**, ou **Set Audio (Définir les options audio)**, et appuyez sur **OK**.





REMARQUE

- Les paramètres d'option qui ont été modifiés dans **Vidéo** n'affectent pas les options **Photo** et **Musique**.
- Le paramètre d'option qui a été modifié dans les options **Photo** et **Musique** est changé à l'identique dans **Photo** et **Musique** mais pas dans **Vidéo**.

Quand vous sélectionnez **Set Photo View (Définir les options de visualisation des photos)**,

- 1 Appuyez sur les touches de navigation pour faire défiler l'écran et sélectionner **Vitesse diapo, Effet de transition** ou **BGM**.
- 2 Appuyez sur les touches Navigation pour accéder à l'option souhaitée afin d'effectuer les ajustements adéquats.

Option d'effet de transition

Option	Description
Glissant	Remplace la diapositive actuelle par la suivante en la faisant glisser hors de l'écran. 
Escaliers	Remplace la diapositive actuelle par la suivante en la faisant disparaître en forme de marches d'escalier. 
Porte ouverte/ fermée	Remplace la diapositive actuelle par la suivante en imitant le mouvement d'une porte qui s'ouvre ou se ferme. 
Volets	Remplace la diapositive actuelle par la suivante en affichant des volets qui se ferment 
Fondu	Remplace la diapositive actuelle par la suivante dans un effet de fondu. 

Lorsque vous sélectionnez l'option **Set Video** (Définir les options vidéo),

- 1 Appuyez sur les touches Navigation pour accéder à l'option désirée afin d'effectuer les ajustements adéquats .

Lorsque vous sélectionnez l'option **Set Audio** (Définir les options audio),

- 1 Appuyez sur les touches Navigation pour afficher **Préréglages du son, Voix nette II ou Balance**.
- 2 Appuyez sur les touches Navigation pour accéder à l'option souhaitée afin d'effectuer les ajustements adéquats.

Écouter de la musique

- 1 Appuyez sur les touches Navigation pour accéder à **Mes médias** et appuyez sur **OK**.
- 2 Appuyez sur les touches Navigation pour accéder à **Musique** et appuyez sur **OK**.
- 3 Appuyez sur les touches Navigation pour accéder au dossier souhaité et appuyez sur **OK**.
- 4 Appuyez sur les touches Navigation pour accéder au fichier souhaité et appuyez sur **OK**.

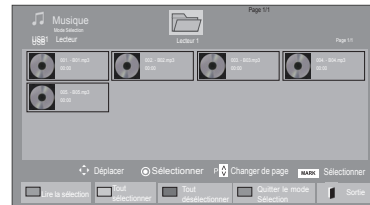
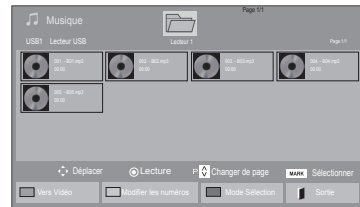

Menu	Description
Lire la sélection	Permet d'afficher les fichiers de musique sélectionnés.
Tout sélectionner	Permet de sélectionner tous les fichiers de musique sur l'écran.
Tout désélectionner	Permet de désélectionner tous les fichiers de musique marqués.
Quitter le mode Sélection	Permet de quitter le mode Sélection.

- 5 Lisez de la musique.

- 6 Contrôlez la lecture à l'aide des touches suivantes.

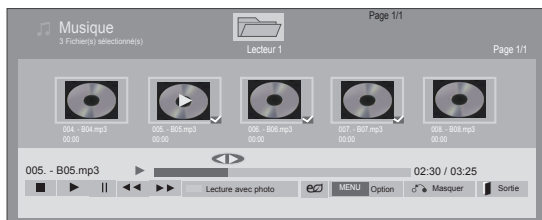

Touche	Description
	Arrête la lecture
	Lit un fichier musical
	Met en pause ou reprend la lecture
	Passe au fichier suivant
	Revient au fichier précédent
ou	Pendant la lecture, Pour lire le fichier musical précédent, appuyez sur le bouton . Pour lire le fichier musical suivant, appuyez sur le bouton .
Bouton vert	Démarre la lecture des fichiers musicaux sélectionnés et les déplace dans Photo .
ÉCONOMIE D'ÉNERGIE	Appuyez plusieurs fois sur le bouton ÉCONOMIE D'ÉNERGIE pour modifier la luminosité de votre écran.
Option	Affiche le menu Option.
Masquer	Permet de masquer la fenêtre des options. Pour afficher les options, appuyez sur OK .
SORTIE	Si vous appuyez sur le bouton SORTIE alors que le lecteur audio est actif, seule la musique s'interrompt, mais le lecteur ne revient pas au mode de visionnage. Si vous appuyez sur le bouton SORTIE quand la musique est arrêtée ou quand le lecteur est masqué, le lecteur revient au mode de visionnage.
"<" ou ">"	Lorsque vous utilisez le bouton < ou > pendant la lecture, un curseur indiquant la position peut être utilisé.

Astuces pour lire des fichiers audio

- Ce modèle ne prend pas en charge les fichiers MP3 avec repère ID3.

REMARQUE

- Les fichiers non pris en charge sont affichés sous la forme d'une icône uniquement
- Les fichiers anormaux sont affichés sous la forme d'un fichier bitmap
- Un fichier musical endommagé ou corrompu ne peut pas être lu et sa durée s'affiche sous la forme 00:00.
- Un fichier musical qui a été téléchargé sur un service payant avec une protection des droits d'auteur ne démarre pas mais affiche une durée qui contient des informations inappropriées.
- Si vous appuyez sur les boutons OK et , l'économiseur d'écran est stoppé.
- Les boutons LECTURE () , Pause () , , , de la télécommande sont également disponibles dans ce mode.
- Vous pouvez utiliser la touche pour sélectionner la musique suivante et la touche pour sélectionner la musique précédente.

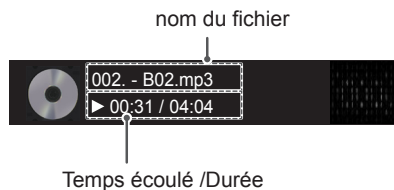

Options musicales

- 1 Appuyez sur **MENU** pour accéder aux menus **contextuels**.
- 2 Appuyez sur les touches Navigation pour accéder à **Set Audio Play. (Définir les options de lecture audio)**, ou **Set Audio. (Définir les options audio)**, et appuyez sur **OK**.

 **REMARQUE**

- Les paramètres d'option modifiés dans **Vidéo** n'affectent pas les options **Photo** et **Musique**.
- Le paramètre d'option dans **Photo** et **Musique** est modifié à l'identique dans **Photo** et **Musique** mais pas dans **Vidéo**.

Quand vous sélectionnez **Set Audio Play. (Définir les options de lecture audio)**,

- 1 Appuyez sur les touches Navigation pour sélectionner **Répéter** ou **Random (Aléatoire)**.
- 2 Appuyez sur les touches Navigation pour accéder à l'option souhaitée afin d'effectuer les ajustements adéquats.

Lorsque vous sélectionnez l'option **Set Audio (Définir les options audio)**,

- 1 Appuyez sur les touches Navigation pour sélectionner **Préréglages du son, Voix nette II** ou **Balance**.
- 2 Appuyez sur les touches Navigation pour accéder à l'option souhaitée afin d'effectuer les ajustements adéquats.

Affichage de la liste des contenus

Permet de lire les fichiers enregistrés à l'aide de l'option Export (Exporter) dans SuperSign Manager.

- 1 Appuyez sur les touches Navigation pour accéder à **Mes médias** et appuyez sur **OK**.
- 2 Appuyez sur les touches de navigation pour accéder à **Liste des contenus**, puis appuyez sur **OK**.
- 3 Appuyez sur les touches Navigation pour accéder au dossier souhaité et appuyez sur **OK**.
- 4 Appuyez sur les touches Navigation pour accéder au fichier souhaité et appuyez sur **OK**.

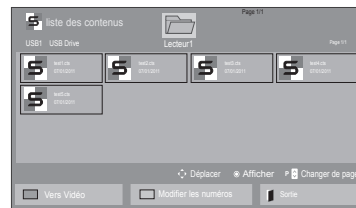
 **REMARQUE**

- Pendant la lecture de fichiers multimédias à partir de la Liste des contenus, seules les options BACK (RETOUR), EXIT (SORTIE) ou Volume sont disponibles. Appuyez sur BACK (RETOUR) ou EXIT (SORTIE) pour interrompre la lecture des fichiers multimédias et retourner au mode Screen View (Affichage d'écran).
- Si le périphérique USB contient un dossier AutoPlay (Lecture automatique) et que le format des fichiers correspondants est pris en charge, ces derniers sont automatiquement lus dès lors que vous connectez le périphérique USB au moniteur.

Guide DivX® VOD

Enregistrement DivX® VOD

Pour lire des contenus DivX® VOD achetés ou loués, vous devez enregistrer votre périphérique à l'aide du code d'enregistrement DivX à 10 chiffres attribué à votre périphérique à l'adresse **www.divx.com/vod**.

- 1 Appuyez sur **MENU** pour accéder aux menus principaux.
- 2 Appuyez sur les touches Navigation pour accéder à **Mes médias** et appuyez sur **OK**.
- 3 Appuyez sur la touche Bleue.
- 4 Appuyez sur les touches Navigation pour accéder au **Code DivX Reg. (Code DivX rég.)** et appuyez sur **OK**.
- 5 Affichez le code d'enregistrement de votre écran.
- 6 Lorsque vous avez terminé, appuyez sur **EXIT (SORTIE)**. Lorsque vous revenez au menu précédent, appuyez sur **BACK (PRÉCÉDENT)**.

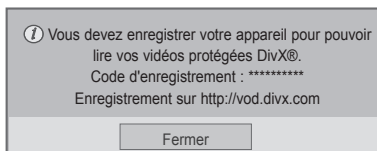

REMARQUE

- Pendant la vérification du code d'enregistrement, certaines touches peuvent ne pas fonctionner.
- La lecture d'un fichier DivX acheté ou loué est impossible si vous utilisez le code d'enregistrement DivX d'un autre appareil. Veillez à utiliser le code d'enregistrement DivX attribué à votre TV.
- Les fichiers audio ou vidéo qui ne sont pas convertis à l'aide du codec DivX standard peuvent être corrompus. Leur lecture peut également être impossible.
- Le code DivX VOD vous permet d'activer jusqu'à 6 périphériques sous un même compte.

Annulation de l'enregistrement DivX® VOD

Vous pouvez annuler l'enregistrement de votre périphérique à l'aide du code d'annulation de l'enregistrement DivX à 8 chiffres de votre périphérique à l'adresse www.divx.com/vod.

- 1 Appuyez sur **MENU** pour accéder aux menus principaux.
- 2 Appuyez sur les touches Navigation pour accéder à **Mes médias** et appuyez sur **OK**.
- 3 Appuyez sur la touche Bleue.
- 4 Appuyez sur les touches Navigation pour accéder à **Deactivation (Désactivation)** et appuyez sur **OK**.
- 5 Appuyez sur les touches Navigation pour sélectionner **Oui** afin de confirmer.

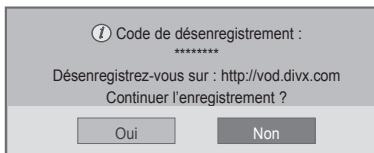

- 6 Lorsque vous avez terminé, appuyez sur **EXIT (SORTIE)**.
Lorsque vous revenez au menu précédent, appuyez sur **BACK (PRÉCÉDENT)**.

REMARQUE

- Une fois l'annulation de l'enregistrement effectuée, vous devez de nouveau enregistrer votre périphérique pour visualiser des contenus DivX® VOD.

Utilisation de PIP/PBP

Les vidéos et images stockées sur l'appareil USB peuvent être affichées sur un seul moniteur en divisant ce dernier en un écran principal et plusieurs sous-écrans. (Voir la page 51)

- 1 Appuyez sur le bouton **MENU** pour accéder au menu **OPTION**, puis appuyez sur **OK**.
- 2 Appuyez sur **PIP/PBP** pour choisir entre les options **PIP** ou **PBP**, puis appuyez sur **OK**.



- 3 Sélectionnez **Vidéo** ou **Photo** dans **Mes médias**.

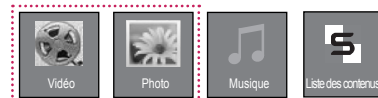

- 4 Sélectionnez le fichier souhaité et appuyez sur **OK**.

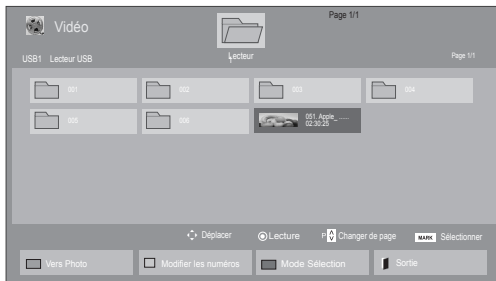

- 6 Sélectionnez Image principale ou Image secondaire pour le son. Sélectionnez la sortie son avant d'activer la fonction **PIP** ou **PBP**.

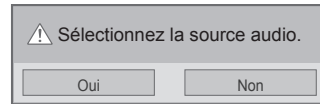

- 5 Sélectionnez l'icône **PIP** ou **PBP** dans la liste de lecture.

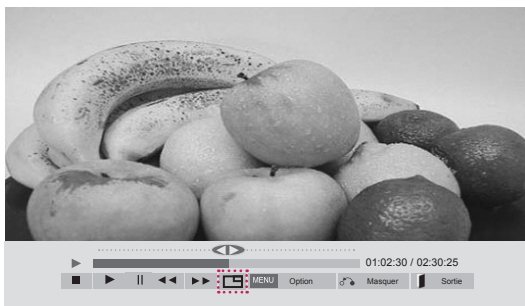

< VIDÉO >

- 7 Le sous-écran apparaît alors sur l'écran principal.



< PHOTO >

PERSONNALISATION DES PARAMÈTRES

Accès aux menus principaux

- 1 Appuyez sur **MENU** pour accéder aux menus principaux.
- 2 Appuyez sur les touches Navigation pour accéder à l'un des menus suivants et appuyez sur **OK**.
- 3 Appuyez sur les touches Navigation pour accéder au réglage ou à l'option souhaitée et appuyez sur **OK**.
- 4 Lorsque vous avez terminé, appuyez sur **EXIT (SORTIE)**.
Pour revenir au menu précédent, appuyez sur **BACK (PRÉCÉDENT)**.

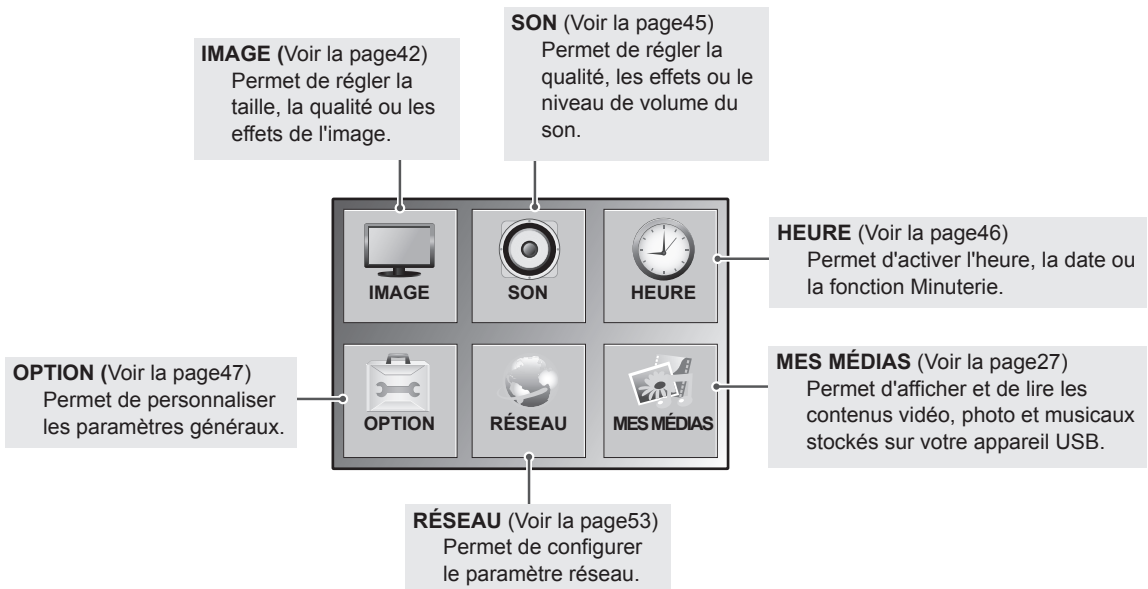
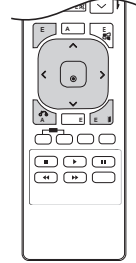

Paramètres IMAGE

- Appuyez sur **MENU** pour accéder aux menus principaux.
- Appuyez sur les touches Navigation pour accéder à **IMAGE** et appuyez sur **OK**.
- Appuyez sur les touches Navigation pour accéder au réglage ou à l'option souhaitée et appuyez sur **OK**.
 - Pour revenir au niveau précédent, appuyez sur **BACK (PRÉCÉDENT)**.
- Lorsque vous avez terminé, appuyez sur **EXIT (SORTIE)**. Pour revenir au menu précédent, appuyez sur **BACK (PRÉCÉDENT)**.



Les options Son disponibles sont décrites ci-dessous :

Paramètre	Description
Format de l'image	Modifie la taille des images pour les afficher à leur taille optimale (Voir la page21).
Économie d'énergie	Permet de régler automatiquement la luminosité de l'écran en fonction de l'environnement. Niveau
	Arrêt Permet de désactiver la fonction Économie d'énergie
	Minimum/Moyen/Maximum Permet de sélectionner le niveau de luminosité du rétro-éclairage.
	Désactiver l'écran L'écran s'éteint en 3 secondes.
Économies d'énergie intelligentes	Permet de régler le rétro-éclairage et le contraste de l'image selon la luminosité de l'écran. Niveau
	Arrêt Permet de désactiver la fonction Économies d'énergie intelligentes.
	Marche Permet d'activer la fonction Économies d'énergie intelligentes pour économiser autant d'énergie qu'indiqué par la valeur définie dans le pourcentage Économies d'énergie intelligentes.
	Préréglages d'image Permet de sélectionner l'un des préréglages d'image ou de personnaliser des options dans chaque mode pour obtenir les meilleures performances d'affichage du moniteur. Permet également de personnaliser les options avancées de chaque mode. Les préréglages d'image disponibles varient en fonction du moniteur. Mode
Vif	Règle l'image vidéo pour un environnement commercial en améliorant le contraste, la luminosité, la couleur et la netteté.
Standard	Permet de régler l'image pour un environnement normal.
Cinéma	Optimise l'image vidéo pour lui donner un aspect cinématographique et vous permettre d'apprécier les films comme si vous étiez au cinéma.
Sport	Optimise l'image vidéo pour des actions intenses et dynamiques en accentuant les couleurs primaires comme le blanc, le vert (pour l'herbe) ou le bleu (pour le ciel).
Jeux	Permet d'optimiser l'image vidéo pour dynamiser le jeu sur un PC ou une console de jeu.

Paramètre	Description	
ÉCRAN (En mode RGB uniquement)	Permet de personnaliser les options d'affichage PC en mode RGB.	
	Option	
	Résolution	Permet de sélectionner une résolution correcte. Voir « Personnalisation des options d'affichage PC ».
	Config. auto.	Permet de régler automatiquement la position de l'écran, l'horloge et la phase. L'image affichée peut être instable quelques secondes pendant la configuration.
	Position/Taille/Phase	Permet de régler les options lorsque l'image n'est pas nette, en particulier lorsque les caractères tremblent. Exécutez Config. auto. avant d'effectuer ces réglages.
Réglages usine	Permet de ramener les options à leur valeur par défaut.	

Options de pré-réglages d'image

Paramètre	Description
Rétro-éclairage	Règle la luminosité de l'écran en contrôlant le rétro-éclairage LCD. Si vous réduisez le niveau de luminosité, l'écran s'assombrit et la consommation d'énergie diminue sans perte de signal vidéo.
Contraste	Permet d'augmenter ou de diminuer le gradient du signal vidéo. Vous pouvez utiliser le réglage Contraste lorsque la partie claire de l'image est saturée.
Luminosité	Permet de régler le niveau de base du signal dans l'image. Vous pouvez utiliser le réglage Luminosité lorsque la partie sombre de l'image est saturée.
Netteté	Permet de régler le niveau de netteté des bords entre les zones claires et sombres de l'image. Plus le niveau est bas, plus l'image est adoucie.
Couleur	Permet de régler l'intensité de toutes les couleurs.
Teinte	Permet de régler l'équilibre entre les niveaux de rouge et de vert.
T° couleur	Sélectionnez Chaud pour rehausser les couleurs chaudes telles que le rouge, ou Froid pour obtenir un effet bleuté.
Contrôle avancé	Permet de personnaliser les options avancées. Reportez-vous au chapitre Options d'image avancées. (Voir la page 44).
Réglage usine	Permet de ramener les options à leur valeur par défaut.

! REMARQUE

- Si le paramètre **Préréglage image** du menu Image est défini sur **Vif, Standard, Cinéma, Sport** ou **Jeux**, les menus suivants sont automatiquement définis.
- Vous ne pouvez pas régler la couleur et la teinte en mode RGB-PC / DVI-D-PC(DTV) / HDMI-PC .
- Lorsque vous utilisez la fonction Économies d'énergie intelligentes, la partie blanche d'une image fixe peut avoir l'air saturée.
- La fonction Économies d'énergie intelligentes est désactivée lorsque l'option Économie d'énergie est réglée sur Minimum, Moyen ou Maximum.

Contrôle avancé

Paramètre	Description
Contraste Dynamique (Arrêt/Haut/Moyen/Bas)	Permet de régler le contraste pour le maintenir au meilleur niveau en fonction de la luminosité de l'écran. Pour améliorer l'image, les parties claires sont éclaircies et les parties sombres assombries. (Cette fonction opère dans les modes suivants : AV (CVBS), Composantes, HDMI-DTV, Display Port-DTV)
Couleur Dynamique (Arrêt/Haut/Bas)	Permet de régler les couleurs de l'écran pour les rendre plus éclatantes, plus riches et plus nettes. Cette fonction améliore la teinte, la saturation et la luminosité, pour rendre le rouge, le bleu, le vert et le blanc plus vifs. (Cette fonction opère dans les modes suivants : AV (CVBS), Composantes, HDMI-DTV, Display Port-DTV)
Blanc Clair (Arrêt/Haut/Bas)	Éclaircit la partie blanche de l'écran.
Couleur habillage (-5 à 5)	Détecte la zone habillage de la vidéo et la règle pour obtenir une couleur habillage naturelle.
Réduction du bruit (Arrêt/Haut/Moyen/Bas)	Permet de réduire le bruit de l'écran sans compromettre la qualité vidéo. (Cette fonction opère dans les modes suivants : AV (CVBS), Composantes, HDMI-DTV, Display Port-DTV)
Réd. num. bruit (Arrêt/Haut/Moyen/Bas)	Cette option permet de réduire le bruit produit pendant la création des signaux vidéo numériques.
Gamma (Haut/Moyen/Bas)	Permet de définir votre valeur gamma. À l'écran, des valeurs gamma élevées donnent des images blanchâtres et des valeurs gamma faibles donnent des images à contraste élevé.
Niveau noir (Haut/Bas)	<ul style="list-style-type: none"> • Bas : l'image de l'écran s'assombrit. • Haut : l'image de l'écran s'éclaircit. Permet de régler correctement le niveau de noir de l'écran. (Cette fonction opère dans les modes suivants : AV (CVBS), Composantes, HDMI-DTV, Display Port-DTV)

Paramètres SON

- 1 Appuyez sur **MENU** pour accéder aux menus principaux.
- 2 Appuyez sur les touches Navigation pour accéder à **SON** et appuyez sur **OK**.
- 3 Appuyez sur les touches Navigation pour accéder au réglage ou à l'option souhaitée et appuyez sur **BACK (PRÉCÉDENT)**.
- Pour revenir au niveau précédent, appuyez sur **BACK**.
- 4 Lorsque vous avez terminé, appuyez sur **EXIT (SORTIE)**.
Pour revenir au menu précédent, appuyez sur **BACK (PRÉCÉDENT)**.



Les options Son disponibles sont décrites ci-dessous :

Paramètre	Description	
Voix nette II	Le fait de différencier les voix humaines du fond sonore permet aux utilisateurs de mieux comprendre les dialogues.	
Balance	Permet de régler l'équilibre entre les haut-parleurs gauche et droit en fonction de l'environnement de votre pièce.	
Préréglages du son	Mode	
	Standard	Permet d'obtenir un son de qualité standard.
	Musique	Choisissez ce mode pour écouter de la musique.
	Cinéma	Choisissez ce mode pour regarder des films.
	Sport	Choisissez ce mode pour regarder des événements sportifs.
Jeux	Choisissez ce mode pour jouer.	
Entrée Audio Numérique	HDMI/DisplayPort : reproduit le signal numérique des ports HDMI et Display Port via le haut-parleur du moniteur. Entrée Audio : reproduit le son via le haut-parleur du moniteur en connectant les ports HDMI et Display Port au port d'entrée audio.	
Haut-parleurs	MARCHE : active le son sur le haut-parleur du moniteur. (* Le haut-parleur du moniteur est vendu séparément.) ARRÊT : désactive le son sur le haut-parleur du moniteur. Utilisez cette option lorsque vous utilisez un appareil audio externe.	

Options de préréglages du son

Paramètre	Description
Son Infini	L'option Son Infini de LG offre un son stéréo 5.1 provenant de deux haut-parleurs.
Aigus	Contrôle les sons dominants de la sortie. Lorsque vous augmentez les aigus, la sortie passe à la plage de fréquence supérieure.
Graves	Contrôle les sons les plus doux de la sortie. Lorsque vous augmentez les graves, la sortie passe à la plage de fréquence inférieure.
Réglages usine	Ramène le mode son au réglage par défaut.

Paramètres HEURE

- 1 Appuyez sur **MENU** pour accéder aux menus principaux.
- 2 Appuyez sur les touches Navigation pour accéder à **HEURE** et appuyez sur **OK**.
- 3 Appuyez sur les touches Navigation pour accéder au réglage ou à l'option souhaitée et appuyez sur **OK**.
 - Pour revenir au niveau précédent, appuyez sur **BACK (PRÉCÉDENT)**.
- 4 Lorsque vous avez terminé, appuyez sur **EXIT (SORTIE)**.
Pour revenir au menu précédent, appuyez sur **BACK (PRÉCÉDENT)**.



Les paramètres Heure disponibles sont décrits ci-dessous :

Paramètre	Description
Horloge	Permet de configurer l'heure.
Heure de marche/ d'arrêt	Permet de définir l'heure à laquelle le moniteur doit s'allumer ou s'éteindre.
Minuterie d'arrêt	Permet de définir la durée qui précède l'arrêt du moniteur. Lorsque vous éteignez le moniteur et que vous le rallumez, la minuterie d'arrêt est désactivée.
Temps de mise en route	Lorsque vous connectez plusieurs moniteurs et que vous les mettez sous tension, ceux-ci sont allumés à tour de rôle pour éviter la surcharge.
Arrêt auto	Si la fonction Arrêt auto est activée et qu'il n'y a aucun signal d'entrée, le moniteur s'éteint automatiquement après 15 minutes.
Mise en veille automatique	Si vous n'utilisez pas le moniteur pendant plus de 4 heures, il bascule automatiquement en mode hors tension.

! REMARQUE

- L'Heure de marche/d'arrêt prend en charge jusqu'à sept programmations. Le moniteur s'allume ou s'éteint selon l'heure prédéfinie dans la liste. Si plusieurs heures ont été prédéfinies dans la liste, cette fonction choisira l'heure la plus proche de l'heure actuelle.
- La fonction de mise hors tension programmée fonctionne correctement uniquement si l'heure du périphérique est bien configurée.
- Si les heures de mise hors et sous tension sont identiques, l'heure de mise hors tension est prioritaire sur l'heure de mise sous tension si l'appareil est allumé, et inversement.
- « Les fonctions « Mise en veille automatique » et « Arrêt auto » peuvent ne pas être disponibles dans certains pays. »



Paramètres OPTION

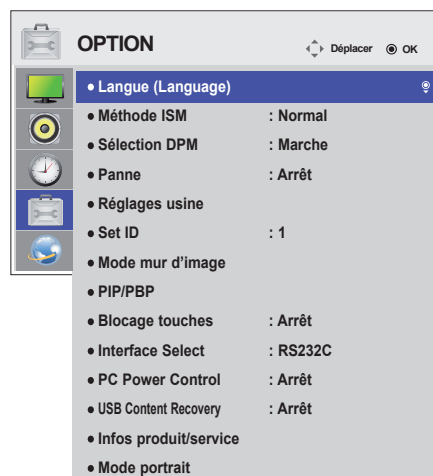

- 1 Appuyez sur **MENU** pour accéder aux menus principaux.
- 2 Appuyez sur les touches Navigation pour accéder à **OPTION** et appuyez sur **OK**.
- 3 Appuyez sur les touches Navigation pour accéder au réglage ou à l'option souhaitée et appuyez sur **OK**.
- Pour revenir au niveau précédent, appuyez sur **BACK (RETOUR)**.
- 4 Lorsque vous avez terminé, appuyez sur **EXIT (SORTIE)**.
Pour revenir au menu précédent, appuyez sur **BACK (PRÉCÉDENT)**.



Les paramètres OPTION disponibles sont décrits ci-dessous :

Paramètre	Description				
Langue (Language)	Permet de choisir la langue dans laquelle les commandes s'affichent.				
Méthode ISM	Une image figée ou fixe provenant d'un PC ou d'un jeu vidéo et affichée à l'écran pendant une période prolongée peut entraîner l'apparition d'une image fantôme même lorsque vous changez l'image. Évitez de laisser une image fixe à l'écran pendant une période prolongée.				
	Paramètre				
Normal	Laissez cette option sur Normal si vous ne prévoyez pas d'avoir des problèmes de brûlure d'écran.				
Orbiteur	Permet d'empêcher l'apparition d'images fantômes. Cependant, il est préférable de ne pas laisser d'image fixe à l'écran trop longtemps. Pour éviter d'avoir une image rémanente à l'écran, l'écran change toutes les 2 minutes.				
Inversion	Cette fonction inverse la couleur du panneau de l'écran. La couleur de panneau est automatiquement inversée toutes les 30 minutes.				
Nettoyage Blanc	La fonction Nettoyage Blanc remplit l'écran de blanc, ce qui permet de supprimer les brûlures d'images rémanentes à l'écran. Il peut être impossible d'effacer entièrement une image rémanente à l'aide de la fonction Nettoyage Blanc.				
Sélection DPM	L'utilisateur peut choisir d'activer ou de désactiver la gestion de l'alimentation.				
Panne	Si aucun signal d'entrée n'est détecté, la TV bascule automatiquement sur une autre entrée disposant d'un signal.				
	Réglage				
Arrêt	Empêche le basculement automatique de la source d'entrée.				
Automatique	La source d'entrée change selon l'ordre indiqué. Si aucun signal vidéo ne provient de la source d'entrée indiquée, la source d'entrée actuelle ne change pas. (Consultez la séquence du tableau ci-dessous.)				
	Source d'entrée actuelle	Essai 1	Essai 2	Essai 3	Essai 4
	RGB	HDMI	DVI	DP	Si aucun autre signal vidéo n'est disponible, la source d'entrée actuelle ne change pas.
	DVI	HDMI	DP	RGB	
	HDMI	DVI	DP	RGB	
	DP	HDMI	DVI	RGB	
Manuel	Permet d'essayer de trouver une nouvelle source d'entrée dont le signal vidéo est conforme aux paramètres d'entrée définis si aucun signal vidéo n'est détecté au niveau de la source d'entrée actuelle.				
Réglages usine	Sélectionnez cette option pour revenir aux paramètres par défaut.				
Set ID	Vous pouvez assigner un numéro Set ID unique (assignation de nom) à chaque produit lorsque plusieurs produits sont connectés pour l'affichage. Spécifiez le nombre (1 à 255) à l'aide de ce bouton, puis quittez le menu. Utilisez l'ID assigné pour contrôler chaque produit individuellement à l'aide du programme de commande du produit.				

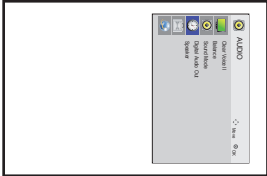
Réglage	Description
Mode mur d'image	<p>Mode mur d'image</p> <p>Pour utiliser cette fonction</p> <ul style="list-style-type: none"> - Elle doit être affichée avec plusieurs autres produits. - Elle doit être dans un mode permettant la connexion à un câble RGB à l'aide d'un distributeur et de RS-232C. <p>En mode mur d'image, choisissez l'alignement du mur d'image et définissez l'ID du produit en cours pour définir son emplacement.</p> <p>* Les réglages effectués sont enregistrés uniquement après que vous appuyez sur la touche SET.</p> <ul style="list-style-type: none"> - Mode mur d'image : colonne x rangée (c = 1 à 15 r = 1 à 15) - 15 x 15 disponible. - La configuration d'un écran d'intégration est disponible tout comme la configuration d'un affichage un par un.
Config. auto.	Règle automatiquement la position de l'écran. L'image affichée peut être instable quelques secondes pendant la configuration.
PC Position	Déplace horizontalement et verticalement la position de l'écran.
PC Taille	Permet de régler la taille horizontale et verticale de l'écran en fonction de la taille du cadre.
Naturel	L'image est omise par la distance entre les écrans de façon à paraître naturelle.
Réglages usine	Cette fonction permet d'initialiser et de désactiver le mode Mur d'image. Lorsque vous sélectionnez la désactivation du mode Mur d'image, le mode mur d'image est désactivé et l'affichage revient au plein écran.
<p> REMARQUE</p> <ul style="list-style-type: none"> • Si le mode Mur d'image est activé, la fonction Économies d'énergie intelligentes et l'option Auto seront désactivées pour fournir la même qualité d'image que les autres écrans. 	
PIP/PBP	Les vidéos et photos stockées sur l'appareil USB peuvent être affichées sur un seul moniteur en divisant ce dernier en un écran principal et plusieurs sous-écrans.
Option	
Mode	<p>Permet de définir le type d'écran secondaire.</p> <p>* ARRÊT : désactive l'écran secondaire.</p> <p>* PIP (Picture In Picture, Incrustation d'image) : permet d'afficher l'écran secondaire sur l'écran principal.</p> <p>* PBP (Picture By Picture, Images côte à côte) : permet d'afficher l'écran secondaire à côté de l'écran principal.</p>
Position	Permet de régler la position du sous-écran (en haut ou en bas à gauche, en haut ou en bas à droite). Par défaut, la position est réglée en bas à droite.
Taille	Permet d'ajuster la taille du sous-écran (de 0 à 10). Par défaut, les dimensions d'un sous-écran en mode PIP sont 480 x 240 pour la taille 0 ; la taille maximum (taille 10) est de 960 x 540.
<p> REMARQUE</p> <ul style="list-style-type: none"> • Les options Position et Taille sont uniquement activées en mode PIP. 	

Réglage	Description
Blocage touches	La saisie au moyen des touches ne fonctionne pas. Cela empêche toute saisie non valide.
Interface Select	Établit la communication avec le lecteur multimédia et le PC connecté.
	Réglage
	RS232C Communique avec le PC connecté en mode Série. SuperSign Communique avec le lecteur multimédia.
PC Power Control	Contrôle la puissance du moniteur lorsque le lecteur multimédia est activé. Activé : Allume ou éteint le moniteur lorsque le lecteur multimédia est activé. Désactivé : Allume ou éteint tout le système.
USB Content Recovery	Rediffuse le contenu d'un périphérique USB lorsque l'alimentation est rétablie si une panne de courant intervient lors de la lecture d'un fichier. (Cette fonction opère selon le même processus lorsqu'un appareil USB est déconnecté puis reconnecté.)
Infos produit/ service	Affiche le nom du modèle, la version logicielle, le numéro de série, l'adresse IP, l'adresse MAC et la page d'accueil.
Mode portrait	Rotation de l'affichage dans le sens des aiguilles d'une montre (90 °, 270 °)
	Réglage
	90° Rotation de l'affichage dans le sens des aiguilles d'une montre de 90°
	270° Rotation de l'affichage dans le sens des aiguilles d'une montre de 270°
	<div style="display: flex; justify-content: space-around; align-items: center;"> <div style="text-align: center;">  <p>90°</p> </div> <div style="text-align: center;">  <p>270°</p> </div> </div>

Mode mur d'image

Ce moniteur peut être combiné avec d'autres moniteurs afin de créer un grand mur d'image.

• **Désactivé :**
Lorsque l'option Mode mur d'image est désactivée

• **1X2 :**
Avec 2 moniteurs



ID mur d'image

• **2X2 :**
Avec 4 moniteurs



• **3X3 :**
Avec 9 moniteurs



• **4X4 :**
Avec 16 moniteurs



• **5X5 :**
Avec 25 moniteurs



Mode mur d'image - Naturel

Lorsque vous sélectionnez cette option, la partie de l'image qui s'afficherait normalement entre les moniteurs est omise.

Avant



Après



PIP/PBP

Permet d'afficher des vidéos ou des photos stockées sur un appareil USB sur un seul moniteur en divisant ce dernier en un écran principal et plusieurs sous-écrans. (Voir la page 39)

Mode

* **PIP (Picture In Picture, Incrustation d'image)** : permet d'afficher le sous-écran sur l'écran principal.

* **PBP (Picture By Picture, Images côte à côte)** : permet d'afficher le sous-écran à côté de l'écran principal.

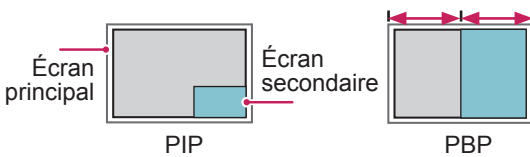
**Position**

Permet de régler la position du sous-écran (en haut ou en bas à gauche, en haut ou en bas à droite)

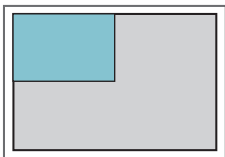

en haut, à gauche

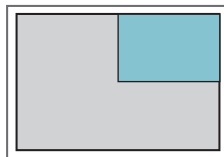

en haut, à droite

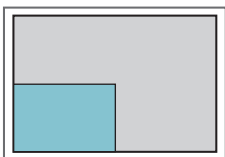

en bas, à gauche

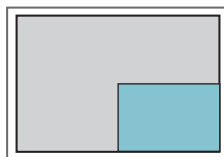

en bas, à droite

Taille

Permet de régler la taille du sous-écran (de 0 à 10).

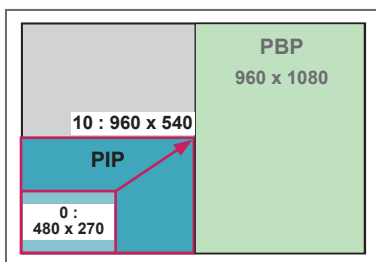

< 1920 x 1080 >

REMARQUE

- La fonction d'affichage du sous-écran est prise en charge uniquement lors de l'utilisation d'un appareil USB.

		Image secondaire
		USB
Image principale	Composantes	O
	RGB	O
	HDMI/DVI-D	O
	/Display Port	O
	AV	X

- Vous pouvez modifier la taille et la position du sous-écran uniquement en mode PIP.
- Lorsque vous sélectionnez le mode PBP, l'option Format de l'image du menu IMAGE est désactivée et est paramétrée sur 16:9, par défaut.
- Lorsque vous sélectionnez la fonction PBP, le mode mur d'image est désactivé.
- Avant d'activer la fonction PIP ou PBP, vous devez d'abord sélectionner la sortie son. (Sélectionnez Image principale ou Image secondaire.)
- Si vous ne sélectionnez ni Image principale ni Image secondaire dans le menu Son et que l'affichage à l'écran (OSD) disparaît après quelques minutes ou après avoir appuyé sur Sortie ou Retour, le sous-écran PIP/PBP est désactivé.
- Vous ne pouvez pas modifier les paramètres sonores lorsque la fonction PIP ou PBP est activée. Si vous souhaitez modifier les paramètres sonores, retournez au menu PIP/PBP.
- La qualité de l'image du sous-écran dépend des valeurs du menu principal, et non de celles de l'appareil USB.
- Lorsque le moniteur est mis hors/sous tension, le mode PIP/PBP est désactivé.
- Qu'il soit sous ou hors tension, le mode PIP/PBP reprend la lecture là où elle s'est interrompue si le périphérique USB est connecté.
- Les vidéos sélectionnées sous le mode PIP/PBP seront diffusées à la suite et de façon répétée.
- Les boutons ci-dessous fonctionnent avec le mode PIP.

Touche	Photo	Vidéo
"<"	O	X
">"	O	X
▶	X	O
■	X	X
▶▶	X	O
◀◀	X	O
⏮	X	O

ID de la photo

ID de la photo permet de modifier les paramètres d'un élément spécifique (écran) à l'aide d'un récepteur IR unique pour la multivision.

La communication est possible entre un moniteur, un récepteur IR et d'autres écrans grâce à des câbles audio. Chaque élément est identifié par un Set ID (ID de l'élément). Si vous attribuez le Picture ID à l'aide de la télécommande, vous ne pouvez contrôler à distance que les écrans possédant les mêmes ID de la photo et Set ID.

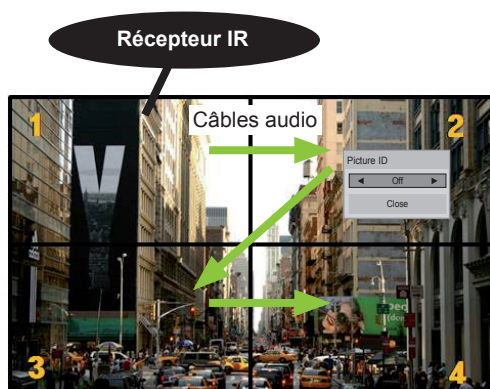

Multivision 2 X 2 (Nombre de Set ID : 4)
Les Set ID sont attribués comme indiqué sur l'image.

- 1 Appuyez sur le bouton rouge ON de la télécommande pour attribuer le Picture ID.

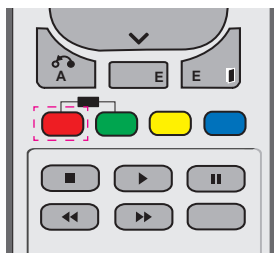

- 2 Si vous appuyez sur les boutons gauche/droit ou sur le bouton ON plusieurs fois, le ID de la photo défile sur OFF et de 0 à 4. Attribuez l'ID désiré.



- Si vous attribuez le Set ID à chaque élément avec multivision, et attribuez ensuite le ID de la photo à l'aide du bouton rouge de la télécommande, la touche est affichée pour l'élément doté de Set ID et ID de la photo identiques. Un élément possédant des Set ID et ID de la photo différents ne peut pas être contrôlé par des signaux IR.
- Pour plus d'informations sur l'attribution du Set ID, voir « Attribution du Set ID au produit » Voir la page 47
- Consultez le manuel d'installation pour obtenir plus d'informations sur l'attribution Total Set ID.

! REMARQUE

- Par exemple, si 2 est assignée à ID de la photo, l'écran supérieur droit (Set ID : 2) peut être contrôlé par des signaux IR.
- Pour chaque élément, vous pouvez modifier les paramètres des menus IMAGE, SON, HEURE, RÉSEAU et MES MÉDIAS ou les touches de fonction de la télécommande.
- Si vous appuyez sur le bouton vert OFF des ID de la photo, les ID de la photo de tous les éléments sont désactivées. Si vous appuyez ensuite sur un bouton de la télécommande, tous les écrans fonctionnent à nouveau.
- L'ID de la photo sera désactivé lors de l'utilisation du menu MES MÉDIAS.

Paramètres RÉSEAU

- 1 Appuyez sur **MENU** pour accéder aux menus principaux.
- 2 Appuyez sur les touches Navigation pour accéder à **RÉSEAU** et appuyez sur **OK**.
- 3 Appuyez sur les touches Navigation pour accéder au réglage ou à l'option souhaitée et appuyez sur **OK**.
 - Pour revenir au niveau précédent, appuyez sur **BACK (RETOUR)**.
- 4 Lorsque vous avez terminé, appuyez sur **EXIT (SORTIE)**. Pour revenir au menu précédent, appuyez sur **BACK (PRÉCÉDENT)**.

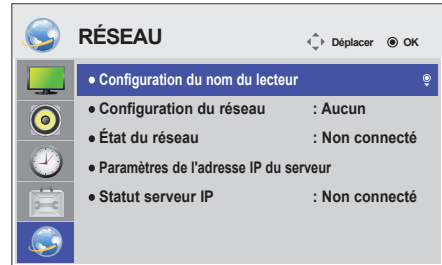

Les paramètres Option disponibles sont décrits ci-dessous :

Réglage	Description
Configuration du nom du lecteur	Permet de définir le nom du lecteur utilisé dans SuperSign Manager. (20 caractères maximum)
Configuration du réseau	Permet de configurer les paramètres réseau.
État du réseau	Affiche l'état du réseau. - Internet est connecté : connexion externe - Réseau domestique connecté : connexion interne uniquement - Non connecté : lorsqu'aucune connexion réseau n'est détectée
Paramètres de l'adresse IP du serveur	Permet de définir l'adresse IP de l'ordinateur (serveur) sur lequel SuperSign Manager est installé.
Statut serveur IP	Permet d'afficher l'état de la connexion au serveur. - Non connecté : lorsqu'aucune connexion réseau n'est détectée avec le serveur SuperSign - En attente d'approbation : lorsque la connexion réseau au serveur SuperSign a été établie, mais que l'accès au serveur n'a pas encore été approuvé par ce dernier - Rejeté : lorsque la connexion réseau au serveur SuperSign a été établie, mais que l'accès au serveur a été rejeté par ce dernier - Internet est connecté : lorsque la connexion réseau au serveur SuperSign a été établie et que l'accès au serveur a été approuvé par ce dernier



REMARQUE

- Lors de la configuration du nom du lecteur, il est possible qu'un retard de saisie se produise si vous appuyez sur la télécommande de manière continue.

ÉTABLISSEMENT DE CONNEXIONS

Raccordez divers périphériques externes aux ports du panneau arrière du moniteur.

- 1 Trouvez le périphérique externe à connecter à votre moniteur sur l'illustration suivante.
- 2 Vérifiez le type de raccordement du périphérique externe.
- 3 Reportez-vous à l'illustration appropriée et vérifiez les détails du raccordement.

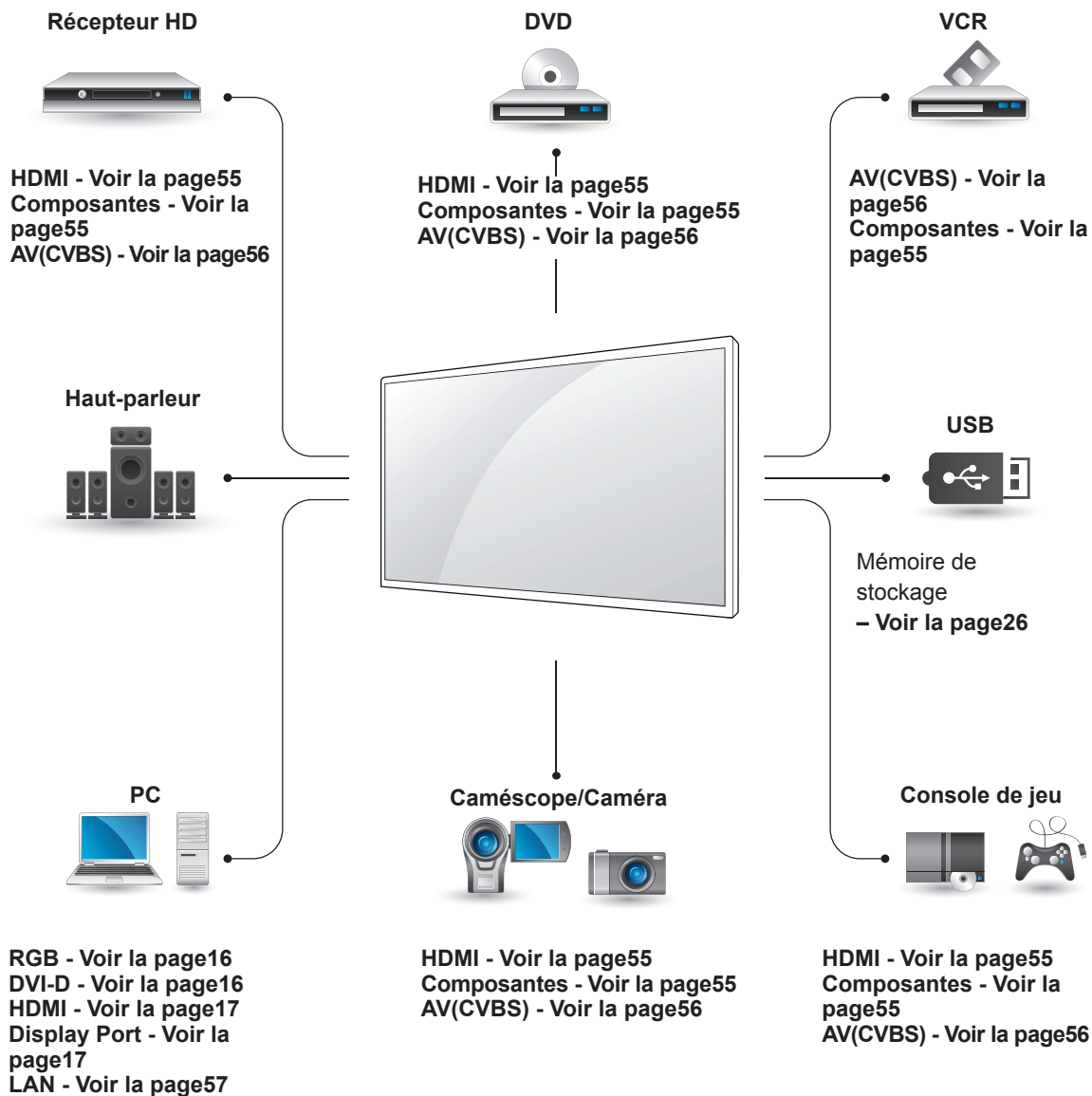

REMARQUE

- Si vous connectez une console de jeu au moniteur, utilisez le câble fourni avec la console de jeu.

Connexion à un récepteur HD, un lecteur de DVD, un caméscope, un appareil photo, une console de jeu ou un magnétoscope

Raccordez un récepteur HD, un lecteur DVD ou un magnétoscope au moniteur et sélectionnez le mode de source approprié.

Connexion HDMI

Permet de transmettre les signaux vidéo et audio numériques d'un périphérique externe au moniteur. Raccordez le périphérique externe et le moniteur avec le câble HDMI de la manière indiquée sur l'illustration suivante.

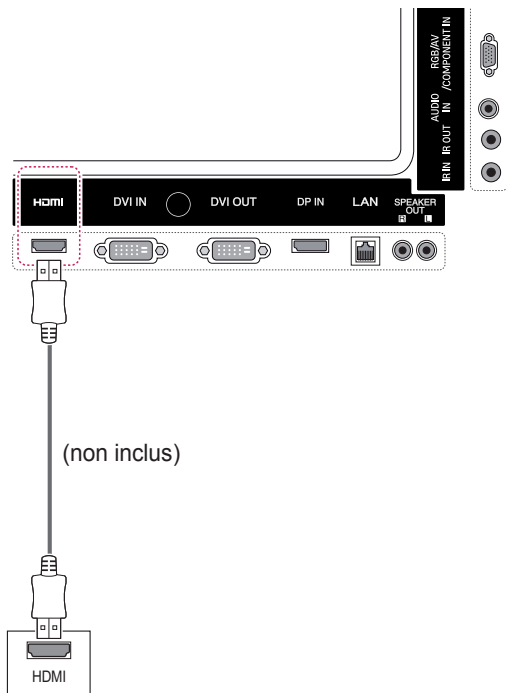

Connexion Composantes

Permet de transmettre les signaux vidéo et audio analogiques provenant d'un dispositif externe au moniteur. Raccordez le dispositif externe et le moniteur avec le câble signal vers RCA 15 broches comme indiqué sur l'illustration suivante. Un câble composite est nécessaire pour afficher les images en utilisant le balayage progressif.

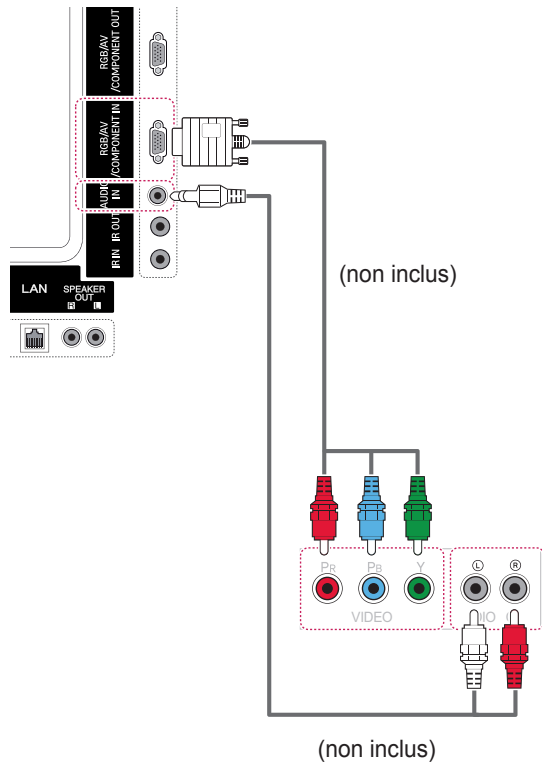

! REMARQUE

- Utilisez un câble HDMI™ haut débit.
- Les câbles HDMI™ haute vitesse sont testés pour transporter un signal HD de 1080p ou supérieur.

Connexion AV(CVBS)

Permet de transmettre les signaux vidéo et audio analogiques provenant d'un dispositif externe au moniteur. Raccordez le dispositif externe et le moniteur avec le câble signal vers RCA 15 broches comme indiqué sur l'illustration suivante.

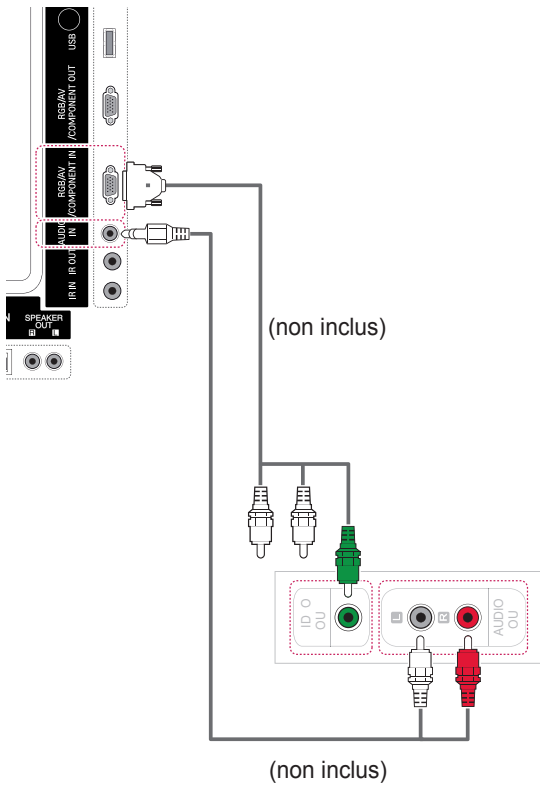

Connexion à un périphérique USB

Connectez un périphérique de stockage USB (comme une clé USB, un disque dur externe, un lecteur MP3 ou un lecteur de cartes mémoire USB) au moniteur et accédez au menu USB pour utiliser divers fichiers multimédias.

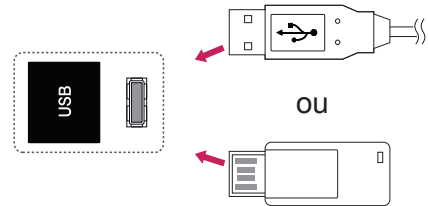

Connexion au LAN

Connexion au réseau LAN

A Connexion directe du PC au moniteur

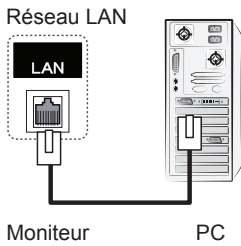

B Utilisation d'un routeur (commutateur)

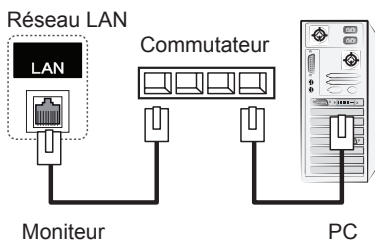

C Utilisation d'Internet

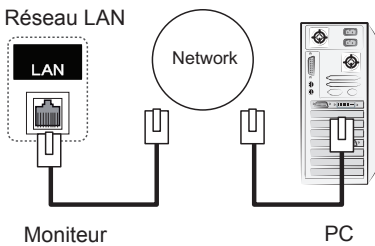

! REMARQUE

- L'utilisation d'un LAN établit une communication entre votre PC et le moniteur et vous permet d'utiliser les menus d'affichage à l'écran du PC sur le moniteur.

Moniteurs en guirlande

Choisissez cette fonction pour partager le signal vidéo RGB avec d'autres moniteurs sans devoir utiliser un répartiteur de signaux.

- Pour utiliser différents produits connectés les uns aux autres, connectez une extrémité du câble d'entrée de signal (Câble signal D-SUB 15 broches) au connecteur RGB OUT du produit 1 et connectez l'autre extrémité au connecteur RGB IN des autres produits

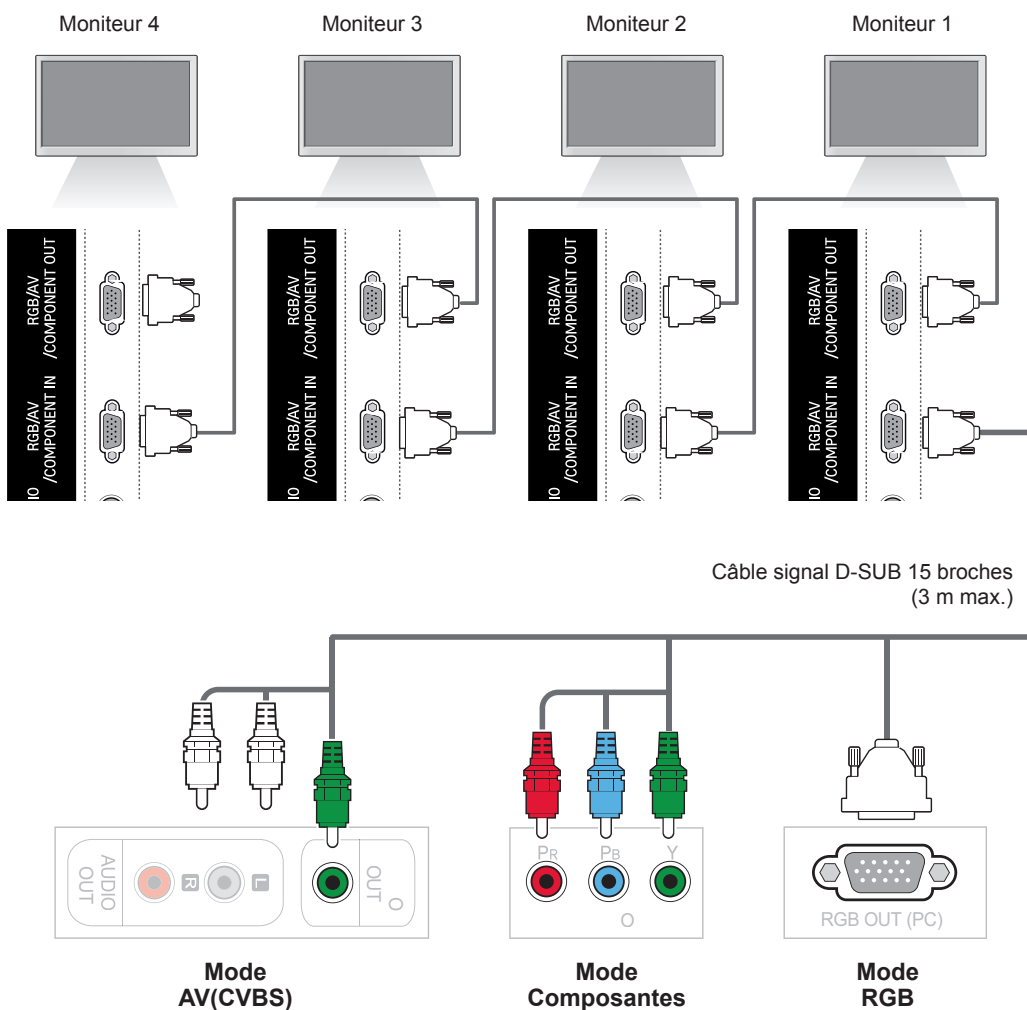

! REMARQUE

- Le nombre de moniteurs pouvant être connectés à une sortie peut varier en fonction de l'état du signal et de l'affaiblissement du câble. Si l'état du signal est bon et qu'il n'y a pas d'affaiblissement du câble, il est possible de connecter jusqu'à 9 moniteurs. Si vous souhaitez connecter davantage de moniteurs, nous vous conseillons d'utiliser un distributeur.
- Lorsque vous réalisez des multi-connexions en cascade, il est conseillé d'utiliser des câbles sans perte.

DÉPANNAGE

Aucune image ne s'affiche

Problème	Résolution
Le cordon d'alimentation du produit est-il branché ?	<ul style="list-style-type: none"> • Vérifiez que le cordon d'alimentation est correctement branché à la prise.
Le message « Format invalide » s'affiche-t-il ?	<ul style="list-style-type: none"> • Le signal provenant du PC (carte vidéo) est en dehors de la plage de fréquences verticale ou horizontale du produit. Réglez la plage de fréquences en vous référant aux spécifications données dans ce manuel. * Résolution maximale RGB, HDMI, DVI-D, Display Port : 1920 x 1080 à 60 Hz
Le message « Vérifier signal » s'affiche-t-il ?	<ul style="list-style-type: none"> • Le câble de signal reliant le PC et le produit n'est pas raccordé. Vérifiez le câble de signal. • Appuyez sur la touche INPUT (SOURCE) de la télécommande pour vérifier le signal source.

Le message « Unknown Product » (Produit inconnu) s'affiche lorsque le produit est connecté.

Problème	Résolution
Avez-vous installé le pilote ?	<ul style="list-style-type: none"> • Installez le pilote du produit, fourni avec le produit, ou téléchargez-le sur le site Web. (http://www.lg.com) • Vérifiez si la fonction plug and play est prise en charge en vous reportant au guide de l'utilisateur de la carte vidéo.

Le message « Blocage touches activé » s'affiche.

Problème	Résolution
Le message « Blocage touches activé » s'affiche lorsque vous appuyez sur le bouton Menu.	<ul style="list-style-type: none"> La fonction de verrouillage permet d'empêcher toute modification accidentelle des paramètres du menu à l'écran. Pour désactiver le verrouillage, accédez aux options dans Menu, et désactivez l'option Blocage touches.

'image à l'écran semble anormale.

Problème	Résolution
La position de l'écran est-elle incorrecte ?	<ul style="list-style-type: none"> Signal analogique D-Sub : appuyez sur le bouton AUTO de la télécommande pour sélectionner automatiquement l'état d'écran optimal pour le mode en cours. Si ce réglage ne vous satisfait pas, utilisez l'option Position du menu de l'écran. Vérifiez si la résolution et la fréquence de la carte vidéo sont prises en charge par le produit. Si la fréquence est hors plage, définissez la résolution recommandée dans le menu Affichage du Panneau de configuration.
De fines lignes apparaissent-elles à l'arrière-plan ?	<ul style="list-style-type: none"> Signal analogique D-Sub : appuyez sur le bouton AUTO de la télécommande pour sélectionner automatiquement l'état de l'écran optimal qui correspond au mode actuel. Si ce réglage ne vous satisfait pas, utilisez l'option Horloge du menu de l'écran.
Un bruit horizontal apparaît ou les caractères sont flous.	<ul style="list-style-type: none"> Signal analogique D-Sub : appuyez sur le bouton AUTO de la télécommande pour sélectionner automatiquement l'état de l'écran optimal qui correspond au mode actuel. Si ce réglage ne vous satisfait pas, utilisez l'option Phase du menu de l'écran.
L'écran ne s'affiche pas normalement.	<ul style="list-style-type: none"> Le signal d'entrée n'est pas connecté au port du signal. Connectez le câble de signal correspondant au signal d'entrée source.

Une image rémanente apparaît sur le produit.

Problème	Résolution
Une image rémanente apparaît lorsque le produit est mis hors tension.	<ul style="list-style-type: none"> Si vous affichez une image fixe sur une période prolongée, les pixels peuvent s'endommager rapidement. Utilisez la fonction écran de veille.

Le son n'est pas opérationnel.

Problème	Résolution
Aucun son ?	<ul style="list-style-type: none"> • Vérifiez que le câble audio est correctement branché. • Réglez le volume. • Vérifiez que le son est correctement défini.
Le son est trop sourd.	<ul style="list-style-type: none"> • Permet de régler les paramètres Voix nette II, Aigus et Graves de façon adéquate.
Le volume est trop bas.	<ul style="list-style-type: none"> • Réglez le volume.

La couleur de l'écran est anormale.

Problème	Résolution
La résolution des couleurs à l'écran est médiocre (16 couleurs).	<ul style="list-style-type: none"> • Définissez le paramètre des couleurs à plus de 24 bits (vraies couleurs). Sélectionnez Panneau de configuration - Affichage - Paramètres - Menu Table des couleurs sous Windows.
La couleur de l'écran est instable ou monochrome.	<ul style="list-style-type: none"> • Vérifiez l'état du raccordement du câble de signal. Réinsérez la carte vidéo de l'ordinateur.
Des points noirs apparaissent-ils à l'écran ?	<ul style="list-style-type: none"> • Plusieurs pixels (rouge, vert, blanc ou noir), peut-être dus aux caractéristiques uniques du panneau LCD, sont susceptibles d'apparaître sur l'écran. Il ne s'agit pas d'un dysfonctionnement du panneau LCD.

Le fonctionnement est anormal.



Problème	Résolution
L'appareil s'éteint de manière soudaine.	<ul style="list-style-type: none"> • La minuterie d'arrêt est-elle activée ? • Vérifiez les paramètres de contrôle de l'alimentation. Interruption de l'alimentation électrique.

SPÉCIFICATIONS

42WS50MS	42WS50BS
----------	----------

Panneau LCD	Type d'écran	Largeur 1067,31 mm (42 pouces) TFT (Thin Film Transistor) Panneau LCD (Liquid Crystal Display) Diagonale visible : 1067,31 mm
	Distance entre pixels	0,4845 mm (H) x 0,4845 mm (V)
Signal vidéo	Résolution max.	RGB : 1920 x 1080 à 60 Hz HDMI, DVI-D, Display Port : 1920 x 1080 à 60 Hz - Il se peut qu'elle ne soit pas prise en charge en fonction du système d'exploitation ou du type de carte vidéo.
	Résolution recommandée	RGB : 1920 x 1080 à 60 Hz HDMI, DVI-D, Display Port : 1920 x 1080 à 60 Hz - Il se peut qu'elle ne soit pas prise en charge en fonction du système d'exploitation ou du type de carte vidéo.
	Fréquence horizontale	RGB : 30 kHz à 83 kHz HDMI, DVI-D, Display Port : 30 kHz à 83 kHz
	Fréquence verticale	RGB : 56 Hz à 75 Hz HDMI, DVI-D, Display Port : 56 Hz à 60 Hz
	Type de synchronisation	Sync. séparée, Sync. composite, numérique
Connecteur d'entrée		D-SUB 15 broches, HDMI, DVI-D, Display Port, RS-232C, LAN, USB, Audio
Alimentation	Tension nominale	100-240 V ~ 50/60 Hz, 1,6 A
	Consommation électrique	Mode sous tension : 115 W Typ. Mode Veille (RGB) : ≤ 1 W Mode Veille (HDMI, DVI-D, Display Port) : ≤ 1 W (moniteur uniquement) / ≤ 2 W (avec dispositif externe) Hors tension : ≤ 0,5 W
Conditions d'utilisation	Température de fonctionnement	0 °C à 40 °C
	Taux d'humidité de fonctionnement	10 % à 80 %
	Température de stockage	-20 °C à 60 °C
	Taux d'humidité de stockage	5 % à 95 %

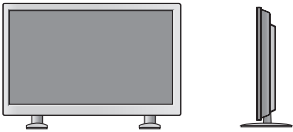
Les spécifications produit affichées ci-dessus peuvent être modifiées sans avis préalable en cas de mise à jour des fonctions.

Dimensions (largeur x hauteur x profondeur) / Poids		
	961,6 mm x 554,5 mm x 31,9 mm / 13,7 kg	
		
	961,6 mm x 628,9 mm x 298,3 mm / 15,1 kg	
		
961,6 mm x 554,5 mm x 81,5 mm / 14,5 kg		
		
961,6 mm x 628,9 mm x 298,3 mm / 15,9 kg		

*** Applicable uniquement pour les modèles prenant en charge les haut-parleurs.**

Son	Sortie audio RMS	10 W + 10 W (R + L)
	Sensibilité d'entrée	0,7 Vrms
	Impédance des haut-parleurs	8 Ω

Les spécifications produit affichées ci-dessus peuvent être modifiées sans avis préalable en cas de mise à jour des fonctions.

47WS50MS 47WS50BS

Panneau LCD	Type d'écran	Largeur 1192,87 mm (47 pouces) TFT (Thin Film Transistor) Panneau LCD (Liquid Crystal Display) Diagonale visible : 1192,87 mm
	Distance entre pixels	0,5415 mm (H) x 0,5415 mm (V)
Signal vidéo	Résolution max.	RGB : 1920 x 1080 à 60 Hz HDMI, DVI-D, Display Port : 1920 x 1080 à 60 Hz - Il se peut qu'elle ne soit pas prise en charge en fonction du système d'exploitation ou du type de carte vidéo.
	Résolution recommandée	RGB : 1920 x 1080 à 60 Hz HDMI, DVI-D, Display Port : 1920 x 1080 à 60 Hz - Il se peut qu'elle ne soit pas prise en charge en fonction du système d'exploitation ou du type de carte vidéo.
	Fréquence horizontale	RGB : 30 kHz à 83 kHz HDMI, DVI-D, Display Port : 30 kHz à 83 kHz
	Fréquence verticale	RGB : 56 Hz à 75 Hz HDMI, DVI-D, Display Port : 56 Hz à 60 Hz
	Type de synchronisation	Sync. séparée, Sync. composite, numérique
Connecteur d'entrée		D-SUB 15 broches, HDMI, DVI-D, Display Port, RS-232C, LAN, USB, Audio
Alimentation	Tension nominale	100-240 V ~ 50/60 Hz, 1,8 A
	Consommation électrique	Mode sous tension : 120 W Typ. Mode Veille (RGB) : ≤ 1 W Mode Veille (HDMI, DVI-D, Display Port) : ≤ 1 W (moniteur uniquement) / ≤ 2 W (avec dispositif externe) Hors tension : ≤ 0,5 W
Conditions d'utilisation	Température de fonctionnement	0 °C à 40 °C
	Taux d'humidité de fonctionnement	10 % à 80 %
	Température de stockage	-20 °C à 60 °C
	Taux d'humidité de stockage	5 % à 95 %

Les spécifications produit affichées ci-dessus peuvent être modifiées sans avis préalable en cas de mise à jour des fonctions.

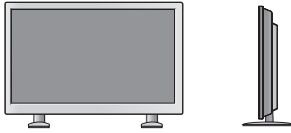
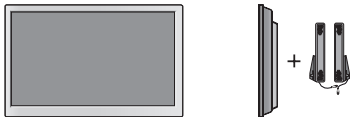
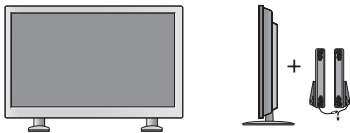
Dimensions (largeur x hauteur x profondeur) / Poids		
		1071,8 mm x 616 mm x 31 mm / 15,7 kg
		
		1071,8 mm x 690,4 mm x 298,3 mm / 17 kg
		
		1071,8 mm x 616 mm x 80,6 mm / 16,6 kg
		
		1071,8 mm x 690,4 mm x 298,3 mm / 17,9 kg

*** Applicable uniquement pour les modèles prenant en charge les haut-parleurs.**

Son	Sortie audio RMS	10 W + 10 W (R + L)
	Sensibilité d'entrée	0,7 Vrms
	Impédance des haut-parleurs	8 Ω

Les spécifications produit affichées ci-dessus peuvent être modifiées sans avis préalable en cas de mise à jour des fonctions.

Dimensions

L'aspect réel des produits et des accessoires présentés dans ce manuel peut différer des illustrations. Reportez-vous à la section « Fixation du support mural » pour la taille des vis. (Voir la page12)

(Unité de mesure : mm)

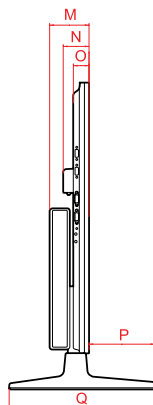
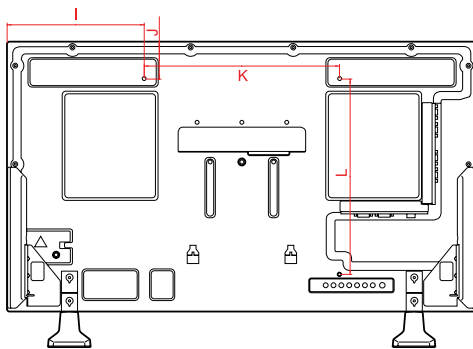
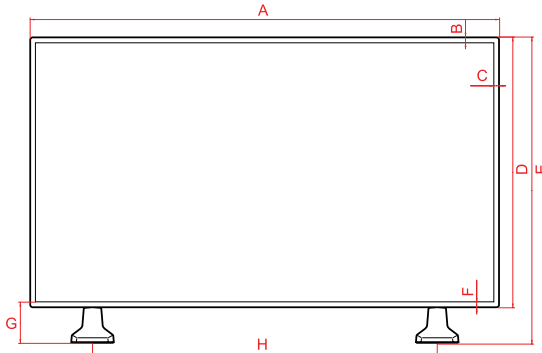

	42WS50MS 42WS50BS	47WS50MS 47WS50BS
A	961,6	1071,8
B	11,5	11,5
C	11,5	11,5
D	554,5	616
E	628,9	690,4
F	11,5	11,5
G	85,9	85,9
H	706	804
I	280,8	335,9
J	77,3	108
K	400	400
L	400	400
M	81,5	80,6
N	52,6	52,6
O	31,9	31,0
P	134,7	135,6
Q	298,3	298,3

Les spécifications produit affichées ci-dessus peuvent être modifiées sans avis préalable en cas de mise à jour des fonctions.

Modes RGB (PC) pris en charge

Résolution	Fréquence horizontale (kHz)	Fréquence verticale (Hz)
640 x 350	31,469	70,8
720 x 400	31,468	70,8
640 x 480	31,469	59,94
640 x 480	37,5	75
800 x 600	37,879	60,317
800 x 600	46,875	75
832 x 624	49,725	74,55
1 024 x 768	48,363	60
1 024 x 768	60,123	75,029
1 280 x 720	44,772	59,855
1 366 x 768	47,7	60
1 280 x 1 024	63,981	60,02
1 280 x 1 024	79,98	75,02
1 680 x 1 050	65,290	59,954
1 920 x 1 080	67,5	60

Modes HDMI, DVI-D et Display Port (PC) pris en charge

Résolution	Fréquence horizontale (kHz)	Fréquence verticale (Hz)
640 x 480	31,469	59,94
800 x 600	37,879	60,317
1 024 x 768	48,363	60
1 280 x 720	44,772	59,855
1 366 x 768	47,7	60
1 280 x 1 024	63,981	60,02
1 680 x 1 050	65,290	59,954
1 920 x 1 080	67,5	60

Mode DTV

Résolution	Composantes	HDMI, Display Port (DTV)
480i	o	x
576i	o	x
480p	o	o
576p	o	o
720p	o	o
1080i	o	o
1080p	o	o



REMARQUE

- Lorsque le câble est connecté au port HDMI ou au Display Port, vous pouvez sélectionner le mode PC/DTV en option. Nous vous recommandons d'utiliser le mode PC si vous vous connectez à un PC et d'utiliser le mode DTV si vous vous connectez à votre DTV.

REMARQUE

- Fréquence verticale : pour permettre à l'utilisateur de regarder l'écran, l'image de l'écran doit être modifiée des dizaines de fois toutes les secondes comme une lampe fluorescente. La fréquence verticale ou le taux de rafraîchissement est le nombre d'affichages de l'image par seconde. Cette valeur est exprimée en Hz.
- Fréquence horizontale : l'intervalle horizontal est la durée nécessaire à l'affichage d'une ligne horizontale. Lorsque 1 est divisé par l'intervalle horizontal, le nombre de lignes horizontales affichées par seconde peut être calculé comme fréquence horizontale. Cette valeur est exprimée en kHz.

CODES IR

Code (Hexa)	Fonction	Remarque
95	ENERGY SAVING (e0)	Touche de la télécommande
08	POWER (b) ON/OFF (ARRÊT/MARCHE)	Touche de la télécommande
0B	INPUT	Touche de la télécommande
C4	MONITOR ON	Touche de la télécommande(Code IR discret)
C5	MONITOR OFF	Touche de la télécommande(Code IR discret)
43	MENU	Touche de la télécommande
40	Haut (^)	Touche de la télécommande
41	Bas (v)	Touche de la télécommande
07	Gauche (<)	Touche de la télécommande
06	Droite (>)	Touche de la télécommande
44	OK (e)	Touche de la télécommande
28	BACK (c)	Touche de la télécommande
5B	EXIT	Touche de la télécommande
3F	S.MENU	Touche de la télécommande
4D	PSM	Touche de la télécommande
02	Volume  (+)	Touche de la télécommande
03	Volume  (-)	Touche de la télécommande
09	MUTE	Touche de la télécommande
E0	BRIGHTNESS ^ (PAGE HAUT)	Touche de la télécommande
E1	BRIGHTNESS v (PAGE Bas)	Touche de la télécommande
10 à 19	Touche numérique 0 pour 9	Touche de la télécommande
72	Bouton rouge (ID ON)	Touche de la télécommande
71	Bouton vert (ID OFF)	Touche de la télécommande
63	Bouton jaune	Touche de la télécommande
61	Bouton bleu	Touche de la télécommande
7B	TILE	Touche de la télécommande
5A	AV(CVBS)	Code IR discret
BF	Composantes	Code IR discret
D5	RGB	Code IR discret
CE	Display Port	Code IR discret
C6	DVI-D	Code IR discret
E9	HDMI	Code IR discret
76	ARC (4:3)	Code IR discret
77	ARC 16:9	Code IR discret
AF	ARC (ZOOM, Zoom cinéma 1)	Code IR discret
79	ARC (MARK)	Touche de la télécommande(Code IR discret)
99	AUTO	Touche de la télécommande(Code IR discret)
B1	■	Touche de la télécommande
B0	►	Touche de la télécommande
BA		Touche de la télécommande
8F	◀	Touche de la télécommande
8E	▶	Touche de la télécommande

CONTRÔLE DE PLUSIEURS PRODUITS

- Utilisez cette méthode pour connecter plusieurs produits à un seul PC. Vous pouvez contrôler plusieurs produits à la fois en les connectant à un même PC.
- Dans le menu Option, Réglage ID doit être compris entre 1 et 255 sans être en double.

Connexion du câble

Branchez le câble RS-232C comme illustré.

- Le protocole RS-232C est utilisé pour la communication entre le PC et le produit. Vous pouvez mettre le produit sous/hors tension, sélectionner une source d'entrée ou régler le menu de l'écran depuis votre ordinateur.

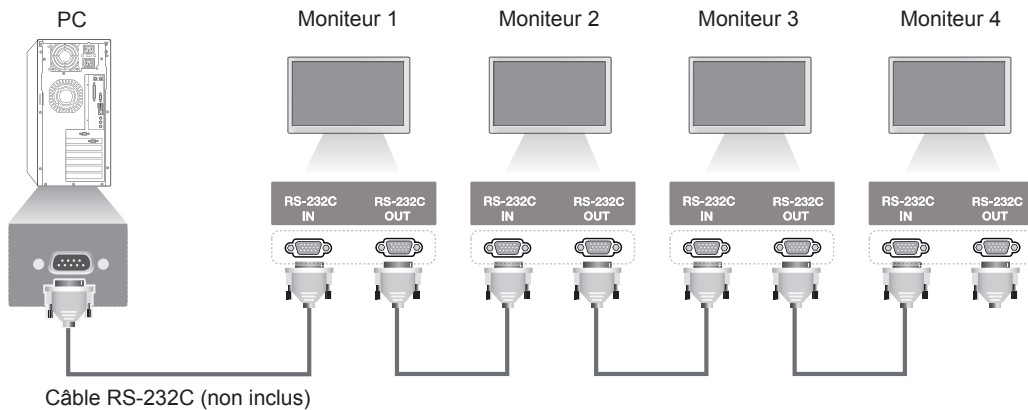

Configurations RS-232C

Configurations 7 fils (câble RS-232C standard)

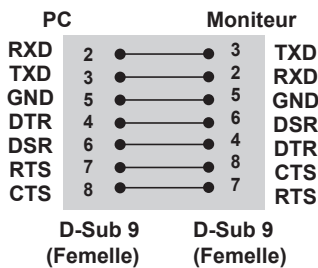

Configurations 3 fils (non standard)

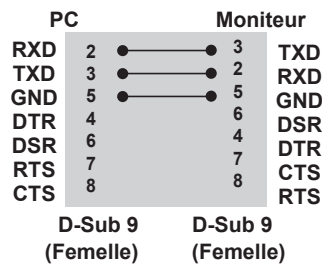

Paramètre de communication

- Débit en bauds : 9600 (UART)
- Longueur des données : 8 bits
- Bit de parité : aucun
- Bit d'arrêt : 1 bit
- Contrôle du flux : aucun
- Code de communication : code ASCII
- Utilisez un câble croisé (inversé)

Liste de référence de commande

		COMMAND		DATA
1	Alimentation	k	a	00H à 01H
2	Format de l'image	k	c	01H à 1FH
3	Sourdine de l'écran	k	d	00H à 01H
4	Volume en sourdine	k	e	00H à 01H
5	Contrôle du volume	k	f	00H à 64H
6	Contraste	k	g	00H à 64H
7	Luminosité	k	h	00H à 64H
8	Couleur	k	i	00H à 64H
9	Teinte	k	j	00H à 64H
10	Netteté	k	k	00H à 64H
11	Sélection de l'affichage à l'écran	k	l	00H à 01H
12	Verrouillage à distance/blocage touches	k	m	00H à 01H
13	Aigus	k	r	00H à 64H
14	Graves	k	s	00H à 64H
15	Balance audio	k	t	00H à 64H
16	État anormal	k	z	FFH
17	Gain rouge de la balance des blancs	j	m	00H à FEH
18	Gain vert de la balance des blancs	j	n	00H à FEH
19	Gain bleu de la balance des blancs	j	o	00H à FEH
20	Mode ISM	j	p	01H à 08H
21	Économie d'énergie	j	q	00H à 05H
22	Configuration automatique	j	u	01H
23	Touche de télécommande à distance	m	c	Reportez-vous à Code de touche
24	Sélection du mode Panne	m	i	00H à 02H
25	Sélection d'entrée du mode Panne	m	j	Reportez-vous à Sélection d'entrée du mode Panne
26	Mise en veille automatique	m	n	00H à 01H
27	Vérification du mode Mur d'image	d	z	FFH
28	Mode Mur d'image	d	d	00H à FFH
29	Position H (horizontale) du mur d'image	d	e	00H à 14H
30	Position V (verticale) du mur d'image	d	f	00H à 14H
31	Taille H (horizontale) du mur d'image	d	g	00H à 64H
32	Taille V (verticale) du mur d'image	d	h	00H à 64H
33	ID mur d'image	d	i	01H à E1H
34	Mode Naturel (en mode Mur d'image)	d	j	00H à 01H
35	Préréglages d'image (PSM)	d	X	00H à 04H
36	Préréglages du son	d	y	00H à 05H
37	Vérification de la défaillance de ventilation	d	w	FFH
38	Fiche de temps écoulé	d	l	FFH
39	Valeur de température	d	n	FFH
40	Vérification de la défaillance de la lampe	d	p	FFH
41	Haut-parleurs	d	v	00H à 01H

		COMMAND		DATA
42	Minuterie d'arrêt	f	f	00H à 08H
43	Arrêt automatique	f	g	00H à 01H
44	Temps de mise en route	f	h	00H à 64H
45	Langue	f	i	00H à 12H
46	Sélection DPM	f	j	00H à 01H
47	Réglages usine	f	k	00H à 03H
48	N° de série	f	y	FFH
49	Version Logiciel	f	z	FFH
50	Heure 1 (Années / Mois / Jours)	f	a	Reportez-vous à Heure 1
51	Heure 2 (Heures / Minutes /Secondes)	f	X	Reportez-vous à Heure 2
52	Heure d'arrêt (mode Répéter / heure)	f	e	Reportez-vous à Heure d'arrêt
53	Heure de marche (mode Répétition / heure)	f	d	Reportez-vous à Heure de marche
54	Source d'entrée de l'heure de marche	f	u	Reportez-vous à Source d'entrée de l'heure de marche
55	Position H (horizontale)	f	q	00H à 64H
56	Position V (verticale)	f	r	23H à 41H
57	Taille H (horizontale)	f	s	00H à 64H
58	Sélection d'entrée	X	b	20H à D0H
59	Température couleur	X	u	00H à 64H
60	PC Power Control	d	t	00H à 01H
61	PC Power	d	s	00H à 01H

! REMARQUE

- Remarque : Si vous utilisez le produit avec un lecteur Divx USB, les commandes ne sont pas exécutées et sont traitées comme des erreurs, sauf Alimentation (k a), Touche (m c), État anormal (k z), Vérification de la défaillance de ventilation (d w), Fiche de temps écoulé (d l), Valeur température (d n), Vérification de la défaillance de la lampe (d p), Vérification du n° de série (f y) et Version Logiciel (f z).
- Afin d'être compatible avec le programme SuperSign, la commande « f f », qui permet d'afficher l'état d'une commande spécifique, n'affiche pas l'OSD comme résultat.

Protocole de transmission/réception

Transmission

[Commande 1][Commande 2][][ID][][Données][Cr]

* [Commande 1] : première commande (k, j, m, d, f, x)

* [Commande 2] : deuxième commande (de a à u).

* [ID] : Définit le numéro d'ID du produit.

Plage : 01H à 63H. Si vous le définissez sur 0, le serveur peut contrôler tous les produits.

* Si vous utilisez simultanément plus de 2 moniteurs dont l'ID est défini sur 0, le message d'accusé de réception ne doit pas être vérifié. Étant donné que tous les moniteurs enverront le message d'accusé de réception, il est impossible de vérifier tous les messages d'accusé de réception.

* [DONNÉES] : Permet de transmettre les données de commande.

Transmet les données FF pour lire l'état de la commande.

* [Cr] : retour chariot (code ASCII 0 x 0 D)

* [] : espace code ASCII (0 x 20)

Accusé réception OK

[Commande 2][][ID][][OK][Données][x]

* Le produit transmet un accusé de réception (ACK) en fonction de ce format lors de la réception de données normales. Si les données sont alors en mode lecture, il indique les données d'état actuelles. Si les données sont en mode écriture, il renvoie les données de l'ordinateur.

Erreur d'accusé réception

[Commande 2][][ID][][NG][Données][x]

* S'il y a une erreur, elle renvoie NG

*** Mappage d'éléments data réels**

Nombre hexadécimal (valeur de réglage)	Nombre décimal (valeur réelle)
0	0
A	10
F	15
10	16
20	32
64	100
FE	254
FF	255

01. Alimentation (command : k a)
Permet d'activer/de désactiver le moniteur.

Transmission
[k][a][][Set ID][][Data][Cr]

Data
00 : mise hors tension
01 : mise sous tension

Acknowledgement
[a][][Set ID][][OK][Data][x]

Permet d'afficher l'état sous tension/hors tension.

Transmission
[k][a][][Set ID][][FF][Cr]

Acknowledgement
[a][][Set ID][][OK][Data][x]

Data
00 : mise hors tension
01 : mise sous tension

02. Format de l'image (command : k c)
Permet de régler le format de l'écran.
Vous pouvez aussi régler le format de l'écran grâce à la touche ARC (Aspect Ratio Control, contrôle du format de l'image) de la télécommande ou dans le menu Écran.

Transmission
[k][c][][Set ID][][Data][Cr]

Data
01 : écran normal (4:3)
02 : grand écran (16:9)
04 : zoom
(AV, Composantes, HDMI/Display Port DTV)
09 : signal original
(Composantes, HDMI/Display Port DTV - disponible uniquement avec la version 720p ou supérieure)
* En mode RGB, DVI-D et HDMI/ Display Port PC
(1:1)
10 à 1F : zoom cinéma 1 à 16
(AV, Composantes, HDMI/Display Port DTV)

Acknowledgement
[c][][Set ID][][OK][Data][x]

03. Sourdine de l'écran (command : k d)
Permet d'activer/de désactiver l'écran.

Transmission
[k][d][][Set ID][][Data][Cr]

Data
00 : sourdine écran désactivée (image affichée)
01 : sourdine écran activée (image désactivée)

Acknowledgement
[d][][Set ID][][OK][Data][x]

04. Volume en sourdine (command : k e)
Permet d'activer/de désactiver le mode Sourdine.

Transmission
[k][e][][Set ID][][Data][Cr]

Data
00 : sourdine activée (volume désactivé)
01 : sourdine désactivée (volume activé)

Acknowledgement
[e][][Set ID][][OK][Data][x]

Data
00 : sourdine activée (volume désactivé)
01 : sourdine désactivée (volume activé)

05. Contrôle du volume (command : k f)
Permet de régler le volume.

Transmission
[k][f][][Set ID][][Data][Cr]

Data
Min. : 00H à max. : 64H
(code hexadécimal)

Acknowledgement
[f][][Set ID][][OK][Data][x]

Data
Min. : 00H à max. : 64H

06. Contraste (command : k g)

Permet de régler le contraste de l'écran.

Vous pouvez également régler le contraste à l'aide du menu Image.

Transmission

[k][g][][Set ID][][Data][Cr]

Data

Min. : 00H à max. : 64H : 0 à 100

Acknowledgement

[g][][Set ID][][OK][Data][x]

Data

Min. : 00H à max. : 64H

* Reportez-vous au mappage d'éléments data réels.

07. Luminosité (command : k h)

Permet de régler la luminosité.

Vous pouvez également régler la luminosité à l'aide du menu Image.

Transmission

[k][h][][Set ID][][Data][Cr]

Data

Min. : 00H à max. : 64H(code hexadécimal) : 0 à 100

* Reportez-vous au mappage d'éléments data réels.

Acknowledgement

[h][][Set ID][][OK][Data][x]

* Reportez-vous au mappage d'éléments data réels.

08. Couleur (command : k i) (entrée vidéo uniquement)

Permet de régler les couleurs de l'écran.

Vous pouvez également régler les couleurs de l'écran à l'aide du menu Image.

Transmission

[k][i][][Set ID][][Data][Cr]

Data

Min. : 00H à max. : 64H(code hexadécimal) : 0 à 100

* Reportez-vous au mappage d'éléments data réels.

Acknowledgement

[i][][Set ID][][OK][Data][x]

Data

Min. : 00H à max. : 64H

09. Teinte (command : k j) (entrée vidéo uniquement)

Permet de régler la teinte de l'écran

Vous pouvez également régler la teinte de l'écran à l'aide du menu Image.

Transmission

[k][j][][Set ID][][Data][Cr]

Data

Min. : 00H à max. : 64H

(code hexadécimal)

00H : palier R50

64H : palier G50

Acknowledgement

[j][][Set ID][][OK][Data][x]

Données min. : 00H à max. : 64H

* Mappage d'éléments data de teinte réelles

0 : palier 0 à rouge

64 : palier 100 à vert

10. Netteté (command : k k) (entrée vidéo uniquement)

Permet de régler la netteté de l'écran.

Vous pouvez également régler la netteté de l'écran à l'aide du menu Image.

Transmission

[k][k][][Set ID][][Data][Cr]

Data

Min. : 00H à max. : 64H(code hexadécimal) : 0 à 100

* Reportez-vous au mappage d'éléments data réels.

Acknowledgement

[k][][Set ID][][OK][Data][x]

Data

Min. : 00H à max. : 64H

11. Sélection de l'affichage à l'écran (command : k l)

Permet d'activer/de désactiver l'affichage à l'écran du moniteur.

Transmission

[k][l][][Set ID][][Data][Cr]

Data

00 : fonction OSD désactivée

01 : fonction OSD activé

Acknowledgement

[l][][Set ID][][OK][Data][x]

Data

00 : fonction OSD désactivée

01 : fonction OSD activé

12. Verrouillage à distance/blocage touches
(command : k m)
Permet d'activer/de désactiver le verrouillage à distance du moniteur.
Lorsqu'elle contrôle RS-232C, cette fonction verrouille la télécommande et les touches locales.

Transmission
[k][m][][Set ID][][Data][Cr]

Data
00 : arrêt
01 : marche

Acknowledgement
[m][][Set ID][][OK][Data][x]

Data
00 : arrêt
01 : marche

13. Aigus (command : k r)
Permet de régler les aigus.

Transmission
[k][r][][Set ID][][Data][Cr]

Data
00 à 64 : aigus 0 à 100

Acknowledgement
[r][][Set ID][][OK/NG][Data][x]

14. Graves (command : k s)
Permet de régler les graves.

Transmission
[k][s][][Set ID][][Data][Cr]

Data
00 à 64 : graves 0 à 100

Acknowledgement
[s][][Set ID][][OK/NG][Data][x]

15. Balance (command : k t)
Permet de régler la balance sonore.

Transmission
[k][t][][Set ID][][Data][Cr]

Data
Min. : 00H à max. : 64H
(code hexadécimal)
00H : palier L50
64H : palier R50

Acknowledgement
[t][][Set ID][][OK][Data][x]

Data
Min. : 00H à max. : 64H
(code hexadécimal)
00H : palier 0 à L50
64H : palier 100 à R50
* Balance : L50 à R50

16. État anormal (command : k z)
Permet de lire l'état de mise hors tension en mode Veille.

Transmission
[k][z][][Set ID][][Data][Cr]

Data
FF : lecture

Acknowledgement
[z][][Set ID][][OK][Data][x]

Data
00 : normal (mise sous tension et présence du signal)
01 : aucun signal (mise sous tension)
02 : mise hors tension du moniteur à l'aide de la télécommande
03 : mise hors tension du moniteur à l'aide de la fonction Minuterie d'arrêt
04 : mise hors tension du moniteur à l'aide de la fonction RS-232C
08 : mise hors tension du moniteur à l'aide de la fonction Heure d'arrêt
09 : mise hors tension du moniteur à l'aide de la fonction Arrêt automatique

17. Gain rouge de la balance des blancs (command : j m)

Permet de régler le gain rouge de la balance des blancs.

Transmission

[j][m][][Set ID][][Data][Cr]

Data

00 à FE : gain rouge 0 à 254

Acknowledgement

[z][][Set ID][][OK/NG][Data][x]

18. Gain vert de la balance des blancs (command : j n)

Permet de régler le gain vert de la balance des blancs.

Transmission

[j][n][][Set ID][][Data][Cr]

Data

00 à FE : gain vert 0 à 254

Acknowledgement

[n][][Set ID][][OK/NG][Data][x]

19. Gain bleu de la balance des blancs (command : j o)

Permet de régler le gain bleu de la balance des blancs.

Transmission

[j][o][][Set ID][][Data][Cr]

Data

0 à FE : gain bleu 0 à 254

Acknowledgement

[o][][Set ID][][OK/NG][Data][x]

20. Mode ISM (command : j p)

Permet de sélectionner la fonction de prévention des images rémanentes.

Transmission

[j][p][][Set ID][][Data][Cr]

Data

01 : inversion

02 : orbiteur

04 : nettoyage Blanc

08 : normal

Acknowledgement

[p][][Set ID][][OK][Data][x]

21. Économie d'énergie (command : j q)

Permet de réduire la consommation d'énergie du moniteur.

Transmission

[j][q][][Set ID][][Data][Cr]

Data

00 : arrêt

01 : minimum

02 : moyen

03 : maximum

05 : écran désactivé

Acknowledgement

[q][][Set ID][][OK][Data][x]

22. Config. auto. (command : j u)

Permet d'ajuster la position de l'image et de limiter le tremblement de l'image automatiquement. NB : valable uniquement en mode RGB (PC).

Transmission

[j][u][][Set ID][][Data][Cr]

Data

01 : à définir

Acknowledgement

[u][][Set ID][][OK][Data][x]

23. Touche (command : m c)
Permet d'envoyer le code de touche de télécommande IR.

Transmission
[m][c][][Set ID][][Data][Cr]

Data
Code de touche : reportez-vous au chapitre CODES IR.

Acknowledgement
[c][][Set ID][][OK][Data][x]

24. Sélection du mode Panne (command : m i)
Permet de sélectionner le mode Panne.

Transmission
[m][i][][Set ID][][Data][Cr]

Data
00 : arrêt
01 : automatique
02 : manuel

Acknowledgement
[i][][Set ID][][OK/NG][Data][x]

25. Sélection d'entrée du mode Panne (command : m j)
Permet de sélectionner le mode Panne.
* Uniquement disponible en mode manuel Panne.

Transmission
[m][j][][Set ID][][Data1][][Data2][][Data3][][Data4][Cr]

Data (priorité 1 à 4)
60 : RGB
70 : DVI-D
90 : HDMI
C0 : Display Port
* Utilisation d'éléments data 0x70 pour la source d'entrée DVI-D, d'éléments data 0x90 pour la source d'entrée HDMI, d'éléments data 0xC0 pour la source d'entrée DisplayPort, quelle que soit leur étiquette de source d'entrée.

Acknowledgement
[j][][Set ID][][OK/NG][Data1][Data2][Data3][x]

26. Mise en veille automatique (command : m n)
Permet de définir la fonction Mise en veille automatique.

Transmission
[m][n][][Set ID][][Data][Cr]

Data
00 : arrêt (N'utilise pas la fonction Mise en veille automatique.)
01 : 4 heures (Le moniteur s'éteindra dans 4 heures.)

Acknowledgement
[n][][Set ID][][OK/NG][Data][x]

27. Vérification du mode Mur d'image (command : d z)
Permet de vérifier l'état du mode Mur d'image.

Transmission
[d][z][][Set ID][][Data][Cr]

Data
FF : vérification de l'état du mode Mur d'image

Acknowledgement
[z][][Set ID][][OK/NG][Data1][Data2][Data3][x]

Data1
00 : mode Mur d'image désactivé
01 : mode Mur d'image activé
Data2
00 à 0F : valeur de la ligne du mur d'image
Data3
00 à 0F : valeur de la colonne du mur d'image

28. Mode Mur d'image (command : d d)
Permet de modifier le mode Mur d'image.

Transmission
[d][d][][Set ID][][Data][Cr]

Data

00 à FE: 1er octet - valeur de la ligne du mur d'image
2er octet - valeur de la colonne du mur d'image
* L'affichage OSD est marqué par colonnes et par rang.

Data	Description
00, 01, 10, 11	Le mode Mur d'image est ésactivé.
12	Mode 1 x 2 (rangée x colonnes)
13	Mode 1 x 3
14	Mode 1 x 4
...	...
FF	Mode 15 x 15

Acknowledgement
[d][][Set ID][][OK/NG][Data][x]

29. Position H (horizontale) du mur d'image (command : d e)
Permet de définir la position horizontale.
Le paramètre Taille H du mur d'image doit être modifié pour régler la position des éléments à l'écran.

Transmission
[d][e][][Set ID][][Data][Cr]

Data

Min. : 00H à max. : 14H
00H : palier -10 (gauche)
14H : palier 10 (droite)

Acknowledgement
[e][][Set ID][][OK/NG][Data][x]

30. Position V (verticale) du mur d'image (command : d f)
Permet de définir la position verticale.
Le paramètre Taille V du mur d'image doit être modifié pour régler la position des éléments à l'écran.

Transmission
[d][f][][Set ID][][Data][Cr]

Data

Min. : 00H à max. : 14H
00H : palier 0 (bas)
14H : palier 20 (haut)

Acknowledgement
[f][][Set ID][][OK/NG][Data][x]

31. Taille H (horizontale) du mur d'image (command : d g)
Permet de définir la taille horizontale.
* Cette fonction est disponible lorsque le mode Mur d'image est activé et lorsque le mode Naturel est désactivé.

Transmission
[d][g][][Set ID][][Data][Cr]

Data

Min. : 00H à max. : 64H : 0 à 100

* Reportez-vous au mappage d'éléments data réels.

Acknowledgement
[g][][Set ID][][OK/NG][Data][x]

32. Taille V (verticale) du mur d'image (command : d h)
Permet de définir la taille verticale.
* Cette fonction est disponible lorsque le mode Mur d'image est activé et lorsque le mode Naturel est désactivé.

Transmission
[d][h][][Set ID][][Data][Cr]

Data

Min. : 00H à max. : 64H : 0 à 100

* Reportez-vous au mappage d'éléments data réels.

Acknowledgement
[h][][Set ID][][OK/NG][Data][x]

33. ID mur d'image (command : d i)
Permet d'attribuer un ID au mur d'image.

Transmission
[d][i][][Set ID][][Data][Cr]

Data

Min. : 01H à max. : E1H (code hexadécimal)

De 1 à 225 pour l'ID mur d'image

Permet de vérifier l'ID mur d'image

La valeur de données ne peut excéder la valeur de la colonne de rang X.

Acknowledgement
[i][][Set ID][][OK/NG][Data][x]

34. Mode Naturel (command : d j)
Permet d'affecter le mode Mur d'image naturel à la fonction Mur d'image.
* Cette fonction est disponible lorsque le mode Mur d'image est activé.

Transmission
[d][j][][Set ID][][Data][Cr]

Data
00 : mode Naturel désactivé
01 : mode Naturel activé
ff : état lu

Acknowledgement
[j][][Set ID][][OK/NG][Data][x]

35. Préréglages d'image (command : d x)
Permet de régler les préréglages d'image.

Transmission
[d][x][][Set ID][][Data][Cr]

Structure des éléments data

Data (en hexadécimal)	Mode
00	Vif
01	Standard
02	Cinéma
03	Sport
04	Jeux

Acknowledgement
[x][][Set ID][][OK/NG][Data][x]

36. Préréglages du son (command : d y)
Permet d'ajuster les préréglages du son.

Transmission
[d][y][][Set ID][][Data][Cr]

Structure des éléments data

Data (en hexadécimal)	Mode
01	Standard
02	Musique
03	Cinéma
04	Sport
05	Jeux

Acknowledgement
[y][][Set ID][][OK/NG][Data][x]

37. Vérification de la défaillance de ventilation (command : d w)
Permet de vérifier la défaillance de ventilation du moniteur.

Transmission
[d][w][][Set ID][][Data][Cr]

* Les éléments data sont toujours FF (en hexadécimal).

Data
ff : état lu

Acknowledgement
[w][][Set ID][][OK/NG][Data][x]

*Les éléments data représentent la valeur d'état de la défaillance de ventilation.

Data
00 : défaillance de ventilation
01 : ventilation correcte
02 : non disponible

38. Fiche de temps écoulé (command : d l)
Permet de connaître le temps écoulé.

Transmission
[d][l][][Set ID][][Data][Cr]

* Les éléments data sont toujours FF (en hexadécimal).

Acknowledgement
[l][][Set ID][][OK/NG][Data][x]

* Les éléments data sont toujours FF (en hexadécimal).
(code hexadécimal)

39. Valeur température (command : d n)
Permet de lire la valeur de la température intérieure.

Transmission
[d][n][][Set ID][][Data][Cr]

* Les éléments data sont toujours FF (en hexadécimal).

Acknowledgement
[n][][Set ID][][OK/NG][Data][x]

* Les éléments data font 1 octet de longueur en hexadécimal.

40. Vérification de la défaillance de la lampe
(command : d p)
Permet de vérifier la défaillance de la lampe.

Transmission

[d][p][][Set ID][][Data][Cr]

* Les éléments data sont toujours FF (en hexadécimal).

Acknowledgement

[p][][Set ID][][OK/NG][Data][x]

* Les éléments data font 1 octet de longueur en hexadécimal.

Data

00 : défaillance de la lampe

01 : lampe en bon état

02 : non disponible (DPM/arrêt)

43. Arrêt automatique (command : f g)
Permet de définir le mode Arrêt automatique.

Transmission

[f][g][][Set ID][][Data][Cr]

Data

00 : arrêt (N'utilise pas la fonction Arrêt automatique.)

01 : 15 Minutes (Si la fonction Arrêt auto est activée et qu'il n'y a aucun signal d'entrée, le moniteur s'éteint automatiquement après 15 minutes.)

Acknowledgement

[g][][Set ID][][OK/NG][Data][x]

41. Haut-parleurs (command : d v)
Permet d'activer/désactiver les haut-parleurs.

Transmission

[d][v][][Set ID][][Data][Cr]

Data

00 : arrêt

01 : marche

Acknowledgement

[v][][Set ID][][OK/NG][Data][x]

44. Temps de mise en route (command : f h)
Permet de définir le délai de programmation au terme duquel l'alimentation est activée (unité : seconde).

Transmission

[f][h][][Set ID][][Data][Cr]

Data

00H à 64H (valeur des éléments data) : 0 à 100

* Reportez-vous au mappage d'éléments data réels.

Acknowledgement

[h][][Set ID][][OK/NG][Data][x]

42. Minuterie d'arrêt (command : f f)
Permet de définir la minuterie d'arrêt.

Transmission

[f][f][][Set ID][][Data][Cr]

Data

00 : désactivé

01 : 10

02 : 20

03 : 30

04 : 60

05 : 90

06 : 120

07 : 180

08 : 240

Acknowledgement

[f][][Set ID][][OK/NG][Data][x]

45. Langue (command : f i)
Permet de définir la langue du menu de l'écran.

Transmission
[f][i][][Set ID][][Data][Cr]

Data
00 : tchèque
01 : danois
02 : allemand
03 : anglais
04 : espagnol (UE)
05 : grec
06 : français
07 : italien
08 : néerlandais
09 : norvégien
0a : portugais (UE)
0b : portugais (Brésil)
0c : russe
0d : finnois
0e : suédois
0f : coréen
10 : chinois simplifié
11 : japonais
12 : chinois traditionnel

Acknowledgement
[i][][Set ID][][OK/NG][Data][x]

47. Réglages usine (command : f k)
Permet d'exécuter les fonctions de réinitialisation de l'image, de l'écran et des valeurs d'origine.

Transmission
[f][k][][Set ID][][Data][Cr]

Data
00 : réglage usine
(Réinitialise les valeurs paramétrées dans le menu IMAGE.)
01 : réinitialiser écran
(Réinitialise les valeurs paramétrées dans le menu Écran.)
02 : réglages usine
(Réinitialise les valeurs paramétrées dans le menu OPTION.)
03 : réinitialiser son
(Réinitialise les valeurs paramétrées dans le menu AUDIO.)

Acknowledgement
[k][][Set ID][][OK/NG][Data][x]

48. Vérification du n° de série (command : f y)
Permet de vérifier le numéro de série.

Transmission
[f][y][][Set ID][][Data][Cr]

Data
FF (permet de lire les numéros de série)

Acknowledgement
[y][][Set ID][][OK/NG][Data1] vers [Data13][x]

* Le format des éléments data est en code ASCII.

46. Sélection DPM (command : f j)
Permet de définir la fonction DPM (Display Power Management, gestion de l'alimentation de l'écran).

Transmission
[f][j][][Set ID][][Data][Cr]

Data
00 : désactivé
01 : activé

Acknowledgement
[j][][Set ID][][OK/NG][Data][x]

49. Version Logiciel (command : f z)
Permet de vérifier la version du logiciel.

Transmission
[f][z][][Set ID][][Data][Cr]

Data
FFH : lecture

Acknowledgement
[z][][Set ID][][OK/NG][Data][x]

50. Heure 1 (Année / Mois / Jour) (command : f a)
Permet de définir les valeurs Heure 1 (Année / Mois / Jour).

Transmission

[f][a][][Set ID][][Data1][][Data2][][Data3][Cr]

Data 1

00 à 14 : de 2010 à 2030

Data 2

01 à 0C : de janvier à décembre

Data 3

01 à 1F : de 1 à 31

* Saisissez « fa [Set ID] ff » pour vérifier les valeurs Heure 1.

Acknowledgement

[a][][Set ID][][OK/NG][Data1][Data2][Data3][x]

51. Heure 2 (Heure / Minute / Seconde) (command : f x)

Permet de définir les valeurs Heure 2 (Heure / Minute / Seconde).

Transmission

[f][x][][Set ID][][Data1][][Data2][][Data3][Cr]

Data 1

00 à 17 : de 00 à 23 heures

Data 2

00 à 3B : de 00 à 59 minutes

Data 3

00 à 3B : de 00 à 59 secondes

* Saisissez « fx [Set ID] ff » pour vérifier les valeurs Heure 2.

** Cette commande ne fonctionne pas si Heure 1 n'a pas été défini au préalable.

Acknowledgement

[x][][Set ID][][OK/NG][Data1][Data2][Data3][x]

52. Arrêt minuterie (mode Répétition / heure) (command : f e)

1) Permet de définir la fonction Arrêt minuterie (mode Répétition / heure).

Transmission

[f][e][][Set ID][][Data1][][Data2][][Data3][Cr]

Data 1

00: Répétition désactivée

01: Répétition unique

02: Répétition quotidienne

03: Répétition du lundi au vendredi

04: Répétition du lundi au samedi

05: Répétition du samedi au dimanche

06: Répétition le dimanche

07: Répétition le lundi

08: Répétition le mardi

09: Répétition le mercredi

0A: Répétition le jeudi

0B: Répétition le vendredi

0C: Répétition le samedi

Data 2

00 à 17 : de 00 à 23 heures

Data 3

00 à 3B : de 00 à 59 minutes

* Saisissez « fe [Set ID] ff » pour vérifier les valeurs Arrêt minuterie (mode Répétition / heure).

* Vérifiez si les options Heure 1 et Heure 2 ont été activées avant de paramétrer cette fonction.

Acknowledgement

[e][][Set ID][][OK/NG][Data1][Data2][Data3][x]

2) Pour vérifier la valeur de réglage de l'heure d'arrêt (mode Répétition/ heure).

Transmission

[f][e][][Set ID][][Data][][f][f][][f][f][Cr]

Data 1

f 1 à f7: Du premier au septième index n° de la liste des heures d'arrêt

Acknowledgement

[e][][Set ID][][OK/NG][Data1][Data2][Data3][Data4][x]

Data 1

f 1 à f7: Du premier au septième index n° de la liste des heures d'arrêt

Data 2

00: Répétition désactivée

01: Répétition unique

02: Répétition quotidienne

03: Répétition du lundi au vendredi

04: Répétition du lundi au samedi

05: Répétition du samedi au dimanche

06: Répétition le dimanche

07: Répétition le lundi

08: Répétition le mardi

09: Répétition le mercredi

0A: Répétition le jeudi

0B: Répétition le vendredi

0C: Répétition le samedi

Data 3

00 à 17 : de 00 à 23 heures

Data 4

00 à 3B : de 00 à 59 minutes

53. Heure de marche (mode Répétition / heure)
(command : f d)
1) Permet de définir la fonction Heure de marche (mode Répétition / heure).

Transmission
[f][d][][Set ID][][Data1][][Data2][][Data3][Cr]

Data1
00: Répétition désactivée
01: Répétition unique
02: Répétition quotidienne
03: Répétition du lundi au vendredi
04: Répétition du lundi au samedi
05: Répétition du samedi au dimanche
06: Répétition le dimanche
07: Répétition le lundi
08: Répétition le mardi
09: Répétition le mercredi
0A: Répétition le jeudi
0B: Répétition le vendredi
0C: Répétition le samedi

Data2
00 à 17 : de 00 à 23 heures
Data3
00 à 3B : de 00 à 59 minutes
* Saisissez « fd [Set ID] ff » pour vérifier les valeurs Heure de marche (mode Répétition / heure).
* Vérifiez si les options Heure 1 et Heure 2 ont été activées avant de paramétrer cette fonction.

Acknowledgement
[d][][Set ID][][OK/NG][Data1][Data2][Data3][x]

2) Pour vérifier la valeur de réglage de l'heure de marche (mode Répétition/Heure).

Transmission
[f][d][][Set ID][][Data][][f][f][][f][f][Cr]

Data1
f 1 à f7: Du premier au septième index n° de la liste des heures de marche

Acknowledgement
[d][][Set ID][][OK/NG][Data1][Data2][Data3][Data4][x]

Data1
f 1 à f7: Du premier au septième index n° de la liste des heures de marche

Data2
00: Répétition désactivée
01: Répétition unique
02: Répétition quotidienne
03: Répétition du lundi au vendredi
04: Répétition du lundi au samedi
05: Répétition du samedi au dimanche
06: Répétition le dimanche
07: Répétition le lundi
08: Répétition le mardi
09: Répétition le mercredi
0A: Répétition le jeudi
0B: Répétition le vendredi
0C: Répétition le samedi

Data3
00 à 17 : de 00 à 23 heures
Data4
00 à 3B : de 00 à 59 minutes

54. On Time Input (command: f u)
1) Permet de définir la fonction Source d'entrée de l'heure de marche.

Transmission
[f][u][][Set ID][][Data][Cr]

Data
20 : AV
40 : Component
60 : RGB
70 : DVI-D
90 : HDMI
C0 : Display Port
B0 : SuperSign
* Vérifiez si les fonctions Heure 1, Heure 2 et Heure de marche (mode Répétition / heure) ont été définies avant de définir cette fonction.

Acknowledgement
[u][][Set ID][][OK/NG][Data][x]

2) Pour vérifier la valeur de l'entrée de programmation de l'heure de marche (mode Répétition/Heure).

Transmission
[f][u][][Set ID][][Data][][f][f][Cr]

Data1
f 1 à f7: Du premier au septième index n° de la liste des entrées de programmation des heures de marche

Acknowledgement
[u][][Set ID][][OK/NG][Data1][Data2]

Data1
f 1 à f7: Du premier au septième index n° de la liste des entrées de programmation des heures de marche

Data2
20 : AV
40 : Composantes
60 : RGB
70 : DVI-D
90 : HDMI
C0 : Display Port
B0 : SuperSign

55. Position H (horizontale) (commande : f q)
Permet de définir la position horizontale.
* Disponible uniquement pour le mode Mur d'image désactivé.

Transmission
[f][q][][Set ID][][Data][Cr]

Data
00 à 64 : gauche -50 à droite 50

Acknowledgement
[q][][Set ID][][OK/NG][Data][x]

56. Position V (verticale) (command : f r)

Permet de définir la position verticale.

* Disponible uniquement pour le mode Mur d'image désactivé.

Transmission

[f][r][][Set ID][][Data][Cr]

Data

23 à 41 : bas -15 à haut 15

Acknowledgement

[r][][Set ID][][OK/NG][Data][x]

59. Température couleur (command : x u)

Permet de régler la température de couleur de l'écran.

Transmission

[x][u][][Set ID][][Data][Cr]

Data

00 à 64 : Chaud 50 à Froid 50

Acknowledgement

[u][][Set ID][][OK][Data][x]

57. Taille H (horizontale) (command : f s)

Permet de définir la taille horizontale.

* Disponible uniquement pour le mode Mur d'image désactivé.

Transmission

[f][s][][Set ID][][Data][Cr]

Data

00 à 64 : taille -50 à +50

Acknowledgement

[s][][Set ID][][OK/NG][Data][x]

60. PC Power Control (command: d t)

Contrôler l'alimentation du PC lorsque celui-ci est synchronisé avec le moniteur.

Transmission

[d][t][][Set ID][][Data][Cr]

Data

00: Synchronisé (lorsque le moniteur est désactivé, le PC est éteint)

01: Non synchronisé (lorsque le moniteur est éteint mais que le PC est allumé)

Acknowledgement

[t][][Set ID][][OK][Data][x]

Data

00: Synchronisé (lorsque le moniteur est désactivé, le PC est éteint)

01: Non synchronisé (lorsque le moniteur est éteint mais que le PC est allumé)

58. Sélection d'entrée (command : x b)

Permet de sélectionner la source d'entrée du moniteur.

Transmission

[x][b][][Set ID][][Data][Cr]

Data

20 : AV (CVBS)

40 : composantes

60 : RGB (PC)

70 : DVI-D

90 : HDMI (DTV)

A0 : HDMI (PC)

B0 : SuperSign

C0 : Display Port (DTV)

D0 : Display Port (PC)

Acknowledgement

[b][][Set ID][][OK/NG][Data][x]

61. PC Power (command: d s)

Contrôler l'alimentation du PC lorsque celui-ci n'est pas synchronisé avec le moniteur.

Transmission

[d][s][][Set ID][][Data][Cr]

Data

00 : PC éteint.

01 : PC allumé.

Acknowledgement

[s][][Set ID][][OK][Data][x]

Data

00 : PC éteint.

01 : PC allumé.



Lisez les consignes de sécurité avant d'utiliser le produit.

Conservez le manuel d'utilisation (sur CD) à portée de main afin de pouvoir vous y référer ultérieurement.

Le nom du modèle et le numéro de série sont indiqués à l'arrière et sur le côté du produit. Inscrivez-les ci-dessous pour référence ultérieure.

MODÈLE _____

NUMÉRO DE SÉRIE _____

ENERGY STAR is a set of power-saving guidelines issued by the U.S. Environmental Protection Agency(EPA).



As an ENERGY STAR Partner LGE U. S. A., Inc. has determined that this product meets the ENERGY STAR guidelines for energy efficiency.

Important

WARRANTY VOID
IF REMOVED

La garantie est nulle si l'étiquette a été enlevée.

ATTENTION -cet appareil est un produit de catégorie A. Dans un environnement domestique, cet appareil peut provoquer des interférences radio ; si tel est le cas, vous devez prendre les mesures appropriées.

Un bruit temporaire est normal lors de la mise sous tension et hors tension de l'appareil.