

BRUGERVEJLEDNING  
**KLIMAAANLÆG**

DANSK

Du bedes læse brugervejledningen grundigt igennem, før du betjener enheden. Gem brugervejledningen til evt. senere brug.

TYPE : VÆGMONTERET

## TIPS TIL ENERGIBESPARELSER

Her er nogle tips, der vil hjælpe dig med at minimere strømforbruget, når De bruger klimaanlægget.

De kan bruge dit klimaanlæg mere effektivt ved at følge vejledningen nedenfor:

- Lad være med at overdrive den indendørs nedkøling. Det kan være skadeligt for Deres helbred og kan forbruge mere elektricitet.
- Brug persienner eller gardiner til at skærme af for sollys, når De har tændt klimaanlægget.
- Hold døre og vinduer lukket tæt, når De har klimaanlægget tændt.
- Juster retning af luftstrømmen lodret eller vandret for at sikre, at luften inden døre bliver cirkuleret.
- Skru i en kort periode blæseren højere op for hurtigt at køle eller varme indendørs luft.
- Sørg for at åbne vinduer regelmæssigt for at lufte ud, idet den indendørs luftkvalitet kan blive forringet, hvis klimaanlægget bruges i mange timer.
- Rens luftfilteret en gang hver anden uge. Støv og urenheder, der opsamles i luftfilteret, kan blokere for luftstrømmen eller svække apparatets evne til at køle og affugte.

### Til Deres optegnelser

Indsæt Deres kvittering på denne side i det tilfælde, De har brug for det til at bevise købsdatoen eller i forhold til udnyttelse af garantien. Skriv modelnummeret og serienummeret her:

Modelnummer: \_\_\_\_\_

Serienummer: \_\_\_\_\_

De kan finde dem på en mærkat på siden af hver enhed.

Forhandlerens navn: \_\_\_\_\_

Købsdato: \_\_\_\_\_

# VIGTIGE SIKKERHEDSINSTRUKTIONER

## LÆS ALLE INSTRUKTIONER FØR DE TAGER APPARATET I BRUG.

Følg altid følgende forholdsregler for at forhindre farlige situationer og sikre, at Deres apparat fungerer optimal.

### ADVARSEL

Det kan resultere i alvorlige skader eller død, hvis retningslinjerne bliver ignoreret.

### FORSIGTIG

Det kan resultere i mindre skader eller beskadigelse af apparatet, hvis retningslinjerne bliver ignoreret.

### ADVARSEL

- Opsætning eller reparation foretaget af ikke-autoriseret personale kan medføre risici for Dem og andre.
- Dette apparat skal klimaanlægget i overensstemmelse med den nationale installationslovgivning.
- Hvis kablet er beskadiget skal det udskiftes af producenten, en service agent eller lignende kvalificeret person, ellers kan farlige situationer opstå.
- Oplysningerne i instruktionsbogen er beregnet til for en autoriseret servicetekniker, der er bekendt med sikkerhedsprocedurer og er udstyret med de rette værktøjer og testinstrumenter.
- Hvis instruktionsbogen ikke bliver læst omhyggeligt, og alle retningslinjer ikke bliver fulgt, kan det resultere i fejl i udstyret, tingskade, personskaade og/eller død.
- Dette apparat er ikke beregnet til brug af personer (inklusive børn) med reducerede fysiske, sensoriske eller mentale evner, eller manglende erfaring og viden, medmindre de er blevet vejledt eller instrueret i brugen af apparatet af en person som er ansvarlig for deres sikkerhed.
- Børn skal være under opsyn for at sikre, at de ikke leger med apparatet.
- Når netledningen skal udskiftes, skal udskiftning arbejdet udføres af autoriserede fagfolk anvender kun originale reservedele.

## Installation

- Brug en standardiseret afbryder og sikring i overensstemmelse med klimaanlægget rating. Hvis De ikke gør det, kan det resultere i elektrisk stød eller produktfejl.
- Kontakt et autoriseret servicecenter, når De installerer eller flytter klimaanlægget. Hvis ikke De gør det, kan det resultere i alvorlige personskader eller produktfejl.
- Brug altid et elstik med en jordforbindelse. Hvis ikke De gør det, kan det resultere i elektrisk stød eller produktfejl.
- Installer kontrolboksens panel og låg på sikker vis. Hvis ikke De gør det, kan det resultere i eksplosion eller brand.
- Installer en dertil indrettet elektrisk stikkontakt og afbryder, før De bruger klimaanlægget. Hvis ikke De gør det, kan det resultere i elektrisk stød eller produktfejl.
- Brug en standardiseret afbryder og sikring i overensstemmelse med klimaanlægget rating. Hvis ikke De gør det, kan det resultere i elektrisk stød eller produktfejl.
- Undlad at ændre eller forlænge strømkablet. Hvis ledningen eller stikket får skrammer eller ledningens isolering er fjernet eller beskadiget, så skal ledningen udskiftes. Det kan resultere i brand eller elektrisk stød.
- Vær forsigtig, når De pakker klimaanlægget ud eller installerer det. Hvis ikke De gør det, kan det resultere i alvorlige personskader eller produktfejl.
- Kontakt et autoriseret servicecenter, når De installerer eller flytter klimaanlægget. Hvis ikke De gør det, kan det resultere i alvorlige personskader eller produktfejl.
- De må ikke installere klimaanlægget på en ustabil overflade, eller hvor der kan være en risiko for, at det kan falde ned. Det kan resultere i dødsfald, alvorlig personskaade eller produktfejl.

## Betjening

- Lad ikke klimaanlægget køre i lang tid, når luftfugtigheden er meget høj, eller når en dør eller et vindue er blevet efterladt åben. Hvis De gør det, kan det resultere i produktfejl.
- Sørg for at ledningen ikke bliver hevet ud eller beskadiget, mens klimaanlægget er i drift. Hvis ikke De gør det, kan det resultere i brand, elektrisk stød eller produkt fiasko.
- Placer ikke genstande på ledningen. Det kan resultere i brand eller elektrisk stød.
- De må ikke tænde eller slukke for klimaanlægget ved at tilslutte eller afbryde stikket. Det kan resultere i brand eller elektrisk stød.
- Rør, betjening eller reparer aldrig klimaanlægget med våde hænder. Det kan resultere i brand eller elektrisk stød.
- Undlad at placere en radiator eller andre varmeapparater nær ledningen. Det kan resultere i brand, elektrisk stød eller produkt fiasko.
- Lad aldrig vand løbe ind i klimaanlægget. Det kan resultere i eksplosion eller brand.
- Efterlad ikke brændbare stoffer såsom benzin, benzen og fortynder i nærheden af klimaanlægget. Det kan resultere i eksplosion eller brand.
- Brug ikke klimaanlægget i en længere periode i et lille rum uden ventilation. Udluft stedet regelmæssigt. Hvis ikke De gør det, kan det resultere i eksplosion eller brand.
- Hvis De har en gaslækage, skal De lufte tilstrækkeligt ud, inden De bruger klimaanlægget igen. Hvis ikke De gør det, kan det resultere i eksplosion eller brand.
- Træk stikket ud på klimaanlægget, hvis der kommer støj, lugtgener eller røg ud fra klimaanlægget. Hvis ikke De gør det, kan det resultere i eksplosion eller brand.
- Sluk for klimaanlægget og luk vinduet i tilfælde af storm eller orkan. Hvis det er muligt, fjern da enheden fra vinduet, før orkanen sætter ind.
- Berør ikke det elektrostatisk filter efter De har åbnet gitteret fortil. Hvis ikke De gør det, kan det resultere i elektrisk stød eller produktfejl.
- Kontakt et autoriseret servicecenter, hvis klimaanlægget er blevet nedsænket i vand i forbindelse med en oversvømmelse. Hvis ikke De gør det, kan det resultere i eksplosion eller brand.
- Vær forsigtig så der ikke kommer vand ind i klimaanlægget.
- Sørg for at lufte tilstrækkeligt ud, når klimaanlægget bruges samtidig med et varmeapparat såsom en varmeovn. Hvis ikke De gør det, kan det resultere i brand, alvorlige personskader eller produktfejl.
- Sluk for strømmen og tag stikket ud, når De renser eller reparerer klimaanlægget. Hvis ikke De gør det, kan det resultere i dødsfald, alvorlig personskade eller produktfejl.
- Træk stikket ud, når klimaanlægget ikke skal bruges i en længere periode. Hvis ikke De gør det, kan det resultere i produktfejl.
- Placer ikke genstande på klimaanlægget. Det kan resultere i produktfejl.
- Kontakt et autoriseret servicecenter, hvis De ønsker at rengøre anlægget indvendigt. Anvend aldrig skrappe rengøringsmidler, der kan forårsage rust eller beskadigelse af anlægget. Skrappe rengøringsmidler kan forårsage produktfejl, brand eller elektrisk stød.

## FORSIGTIG

### Installation

- Sørg for at kontrollere, om der skulle være opstået en utæthed i forbindelse med anlæggets brug af kølemiddel, efter De har installeret eller repareret klimaanlægget. Hvis ikke De gør det, kan det resultere i produktfejl.
- Installer afløbsslangen korrekt, så kondensvandet bliver ført ubesværet væk. Hvis ikke De gør det, kan det resultere i produkt fiasko.
- Sørg for at anlægget er i vatter, når De installerer produktet.
- Installer klimaanlægget, hvor støjen og udstødningsgassen fra den del af anlægget, der hænger udenfor, ikke generer naboerne. Hvis ikke De gør det, kan det resultere i konflikter mellem naboer.
- Ved transport af udstyr, bør der være mindst to eller flere personer, eller en gaffeltruck. Det kan resultere i alvorlig tilskadekomst.
- Installerer ikke klimaanlægget et sted, hvor det kan blive udsat for direkte vind fra havet, der har et indhold af salt. Det kan resultere i produktfejl.

### Betjening

- Udsæt ikke mennesker, dyr eller planter for den kolde eller varme luft fra klimaanlægget. Det kan resultere i alvorlig tilskadekomst.
- Brug ikke anlægget til særlige formål, såsom at opbevaring af fødevarer, kunstværker m.v. Det er et klimaanlæg til privatbrug og ikke et præcisionskøleanlæg. Det kan resultere i dødsfald, brand eller elektrisk stød.
- Blokér aldrig for anlæggets indtag eller udløb af luft. Det kan resultere i eksplosion eller produkt fejl.
- Brug ikke skræppe rengøringsmidler eller opløsningsmidler, når De rengør klimaanlægget, og undlad at sprøjte vand på det. Brug en blød klud. Det kan resultere i alvorlige personskader eller produktfejl.
- Rør aldrig metaldelene af klimaanlægget, når De fjerner luftfilteret. Det kan resultere i alvorlige personskader eller produktfejl.
- Placer ikke genstande på klimaanlægget. Det kan resultere i produktfejl.
- Indsæt altid filteret forsvarligt efter rengøring. Rengør filteret hver anden uge eller oftere, hvis det er nødvendigt.
- Stik aldrig Deres hænder eller andre ting ind igennem luftindtaget eller -udtaget, mens klimaanlægget er i drift. Det kan resultere i elektrisk stød.
- Drik ikke vandet fra klimaanlægget. Det kan resultere i alvorlige helbredsmæssige komplikationer.
- Brug en solid skammel eller stige, når De renser, vedligeholder eller reparerer et klimaanlæg, der er sat højt oppe. Hvis ikke De gør det, kan det resultere i alvorlige personskader eller produktfejl.
- Bland ikke batterier til fjernbetjeningen med andre typer af batterier og undlad at blande nye med brugte batterier. Hvis ikke De gør det, kan det resultere i produktfejl.
- Undlad at genoplade eller skille batterierne ad. Hvis ikke De gør det, kan det resultere i eksplosion, brand eller alvorlig personskade.
- Hold op med at bruge fjernbetjeningen, hvis der batteri lækker. Hvis Deres stof eller hud kommer i berøring med væske fra batteriet, vask da med rent vand. Hvis ikke De gør det, kan det resultere i alvorlig tilskadekomst.
- Hvis De indtager væsken fra batteriet, vask da indersiden af munden grundigt og søg derefter læge. Hvis ikke De gør det, kan det resultere i alvorlige helbredsmæssige komplikationer.

# INDHOLDSFORTEGNELSE

## 2 TIPS TIL ENERGIBESPAR- RELSER

---

## 3 VIGTIGE SIKKERHEDSIN- STRUKTIONER

---

## 7 FØR BRUG

---

- 7 Komponenter
- 7 Anvendelsesmuligheder
- 8 Sundhedshensyn
- 9 Brug af fjernbetjening
- 10 - Indsættelse af batterier
- 10 - Installation af holder til fjernbetjening

## 11 BASISFUNKTIONER

---

- 11 Nedkøling af Deres rum
- 11 Opvarmning af Deres rum
- 11 Affugtning fugt
- 12 Luftcirkulering af Deres rum
- 12 Justering af blæserhastighed
- 12 Justering af luftstrømmens retning
- 12 Indstilling af tidsindstilling
- 12 - Indstilling af aktuel tid
- 13 - Automatisk tilslutning af klima-  
lægget på et fastsat tidspunkt
- 13 - Automatisk frakobling af klima-  
lægget på et fastsat tidspunkt
- 13 - Annullering af tidsindstilling
- 13 - Indstilling af dvaletilstand

## 14 AVANCEREDE FUNKTIO- NER

---

- 14 Hurtigt skift i rumtemperatur
- 14 Indendørs luftrensning
- 14 - Automatisk rengøring med Plasmaster
- 15 Plasmarengøring
- 15 Automatiske funktioner
- 16 Automatisk driftsomstilling
- 16 °C/°F skift
- 16 Energibesparende afkøling
- 16 Lysstyrke af displayet
- 17 LH (Lav varme)
- 17 Betjening af klimaenlægget uden fjern-  
betjening
- 18 Automatisk genstart af klimaenlægget

## 19 VEDLIGEHOLDELSE

---

- 20 Rengøring af luftfilter
- 20 Rengøring af plasma filter

## 21 AFSLØRING AF FEJL

---

- 21 Selv-diagnostisering
- 21 Før De anmoder om service

# FØR BRUG

## Komponenter

### Indendørs del

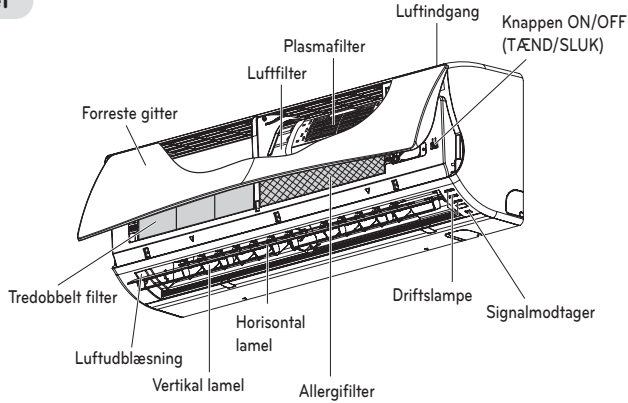

\* Variationer kan forekomme alt afhængigt af modellen.

### ! BEMÆRK

- Antallet af funktionslamper og deres placering kan variere afhængigt af modellen af klimaanlægget.

### Udendørs del

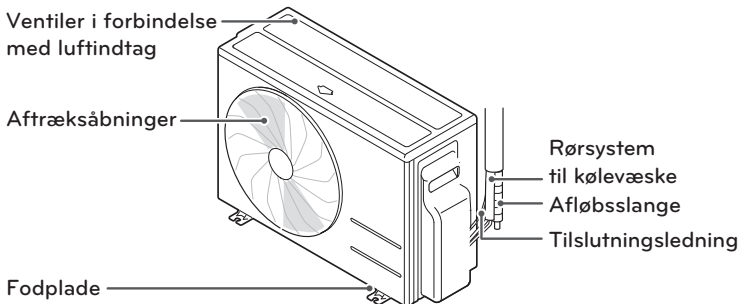

\* Variationer kan forekomme alt afhængigt af modellen.

## Anvendelsesmuligheder

Tabellen nedenfor viser den temperaturskala, som klimaanlægget kan levere.

Tilstand	Indendørs temperatur	Udendørs temperatur
Nedkøling	18°C~32°C	-10°C~48°C
Opvarmning	9°C~30°C	-15°C~24°C

## Sundhedshensyn

### Plasmaster filter

- 1 Små støvpartikler bliver destrueret og udraderet, når de bliver opsamlet i det elektriske felt.
- 2 Plasmaluftrensningssystemet kan reducere mikroskopiske smittestoffer og støv.
- 3 Filteret fjerner husmider, mikroskopisk støv og hår fra husdyr for at beskytte brugeren mod at udvikle symptomer på allergi og astma.

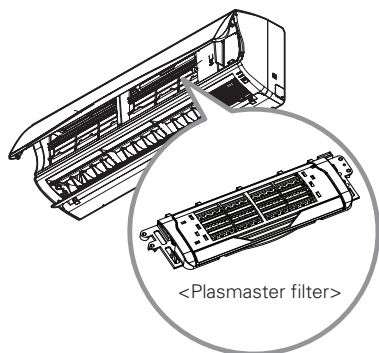



## Brug af fjernbetjening

De kan betjene klimaanlægget mere bekvemt med fjernbetjeningen. Nedenfor displayet finder De knapperne til de yderligere funktioner.

### Trådløs fjernbetjening

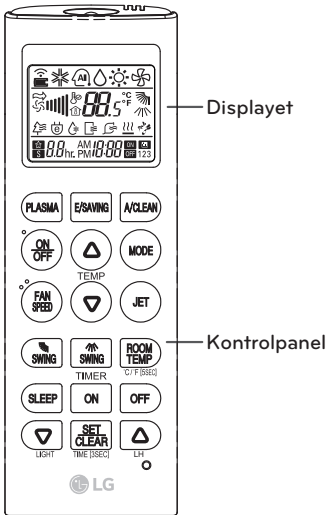

Kontrolpanel	Displayet	Beskrivelse
		<b>Plasmaknap:</b> Plasmaster filteret rengør luften ved at fjerne mider, mikroskopisk støv og hår fra husdyr.
		<b>Knap til automatisk dvaletilstand:</b> Indstiller dvaletilstand automatisk.
		<b>Knap til justering af temperaturen:</b> Justerer rummets temperatur, hvis der skal afkøles eller opvarmes.
	-	<b>On/Off-knap:</b> Tænder for strømmen on/off.
		<b>Knap til indendørs blæserhastighed:</b> Justerer blæserhastighed.
		<b>Knap til valg af driftstilstand:</b> Vælger driftstilstand. Afkøling (❄️) / Autodrift eller automatisk driftsomstilling (Ⓜ️) / Affugtning (💧) / Opvarmning (☀️) / Luftcirkulation (🌀)
		<b>Knap til stråleafkøling eller stråleopvarmning:</b> Varmer op eller køler ned indendørs temperaturen på kort tid.
		<b>Knap til luftstrømmens retning:</b> Justerer luftstrømmens retning lodret eller vandret.
		<b>Knap til temperaturvisning:</b> Viser rumtemperatur. Tryk på knappen og hold den nede i mindst 5 sekunder. Ændring af temperaturenhed °C/°F
		<b>Knap til tidsindstilling:</b> Indstiller det aktuelle klokkeslæt og start/slut tid.
		<b>Knap til at navigere og vælge funktion:</b> Justerer tiden og sætter den særlige funktioner. (🌀): Automatisk rens/ (Ⓜ️): Betjener energibesparende afkøling / (☀️): Justerer lysstyrken på indendørsenhedens display (LH): Opretholder et minimum indendørstemperatur
	-	<b>Knap til indstilling af funktioner:</b> Indstiller eller annullerer funktioner.
	-	<b>Reset-knappen:</b> Nulstiller klimaanlæggets indstillinger.

\* Nogle funktioner kan være fraværende alt afhængigt af den pågældende model.

## Indsættelse af batterier

Sæt batterier i, før De bruger fjernbetjeningen. Anvendte batteri type er AAA (1,5 V).

- 1 Fjern batteridækslet.

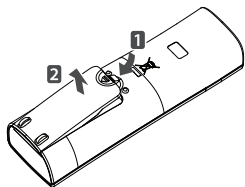

- 2 Isæt nye batterier og sørg for, at + og - pol på batterierne er installeret korrekt.

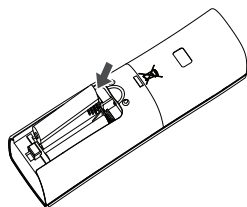

- 3 Sæt batteridækslet på igen.

### ! BEMÆRK

- Udskift batterierne, hvis skærmen på fjernbetjeningen begynder at falme.

## Installering af holder til fjernbetjeningen

Installer holderen på et sted, hvor der ikke er direkte sollys for at beskytte fjernbetjeningen.

- 1 Vælg et sikkert og let tilgængeligt sted.

- 2 Fastgør holderen ved at skrue de to skruer i med en skruetrækker og anvend dobbeltsiddet klæbebepuder.

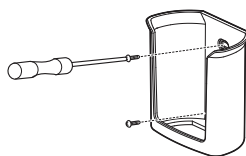

- 3 Skub fjernbetjeningen ind i holderen.

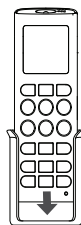

## Betjening

Peg fjernbetjeningen mod signal modtageren i bunden af klimaanlægget for at betjene den.

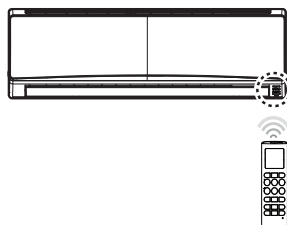



### ! BEMÆRK



- Fjernbetjeningen kan muligvis betjene andre elektroniske enheder, hvis man peger i retning af dem. Sørg for at pege fjernbetjeningen mod signal modtageren af klimaanlægget.
- For korrekt drift, brug en blød klud til at rengøre signalsender og -modtager.

## BASISFUNKTIONER

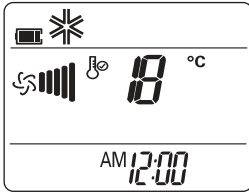

### Nedkøling af Deres rum (Nedkøling)

- 1 Tryk på  for at tænde for strømmen.
- 2 Tryk på  gentagne gange for at vælge afkøling.  
- ❄️ vises på displayet.





- 3 Tryk på  eller på  for at indstille den ønskede temperatur.  
- Temperaturintervallet er 18° C - 30° C.

### Opvarmning af Deres rum (Opvarmning)

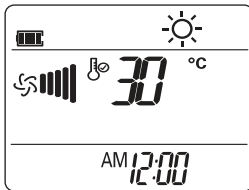
- 1 Tryk på  for at tænde for strømmen.
- 2 Tryk på  flere gange for at vælge opvarmning.  
- ☀️ vises på displayet.





- 3 Tryk på  eller på  for at indstille den ønskede temperatur.  
- Temperaturintervallet er 16° C - 30° C

#### ! BEMÆRK

- Modeller, der kun kan nedkøle, har ikke denne driftsmulighed.

### Affugtning fugt (Affugtning)

Denne tilstand fjerner overskydende fugt fra et miljø med høj fugtighed eller i regntiden med henblik på at undgå dannelse af mug. Denne tilstand justerer automatisk rummets temperatur og blæserhastighed for at opretholde det optimale niveau af fugtighed.

- 1 Tryk på  for at tænde for strømmen.
- 2 Tryk på  flere gange for at vælge affugtning.  
- 💧 vises på displayet.

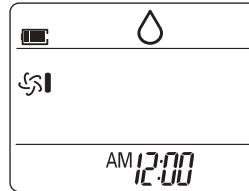



#### ! BEMÆRK

- I denne tilstand kan De ikke justere rumtemperaturen, da den justeres automatisk. Desuden vil rumtemperaturen ikke blive vist på displayet.

## Luftcirkulering af Deres rum (Luftcirkulering)



Denne tilstand cirkulerer indendørs luft uden at ændre rumtemperaturen. Den lampe, der indikerer afkøling, lyser op under luftcirkulering.

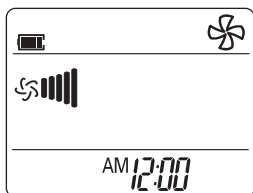





- 1 Tryk på  for at tænde for strømmen.
- 2 Tryk på  flere gange for at vælge luftcirkulering.
  -  vises på displayet.







- 3 Tryk på  for at justere blæser hastigheden.

## Justering af blæserhastighed



- 1 Tryk på  gentagne gange for at justere blæserhastigheden.
  - Tryk på  hvis De ønsker almindelig luft. Ventilatorhastigheden bliver justeret automatisk.

Bemærkning	Hastighed
	Høj
	Medium – høj
	Medium
	Medium – lav
	Lav
	Naturlig luft

## Justering af luftstrømmens retning

- 1 For at justere retningen af luftstrømmen vandret, skal De trykke på  gentagne gange og vælge den ønskede retning.
  - Tryk på  for at justere retningen af luftstrømmen automatisk.
- 2 For at justere retningen af luftstrømmen lodret, skal De trykke på  gentagne gange og vælge den ønskede retning.
  - Tryk på  for at justere retningen af luftstrømmen automatisk.

### ! BEMÆRK

- Justering af luftstrømmens retning lodret understøttes muligvis ikke, afhængigt af modellen.
- Vilkårlig justering af luftdeflektoren kan forårsage produktfejl.
- Hvis De genstarter klimaanlægget, vil det vælge den tidligere fastsatte luftretning, så der kan være en uoverensstemmelse mellem luftdeflektoren og de ikoner, der bliver vist på fjernbetjeningen. Når dette sker, skal De trykke på  eller på  for at indstille retningen af luftstrømmen igen.



## Indstilling af tidsindstilling

De kan bruge timerfunktionen for at spare energi og til at bruge klimaanlægget mere effektivt.

### Indstilling af aktuel tid

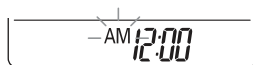
- 1 Tryk på  og hold den nede i mindst 3 sekunder.
  - AM/PM-ikonet blinker i bunden af displayet.





- Tryk på  eller på  for at vælge minutter.
- Tryk på  for at afslutte.

### Automatisk tilslutning af klimaanlægget på et fastsat tidspunkt

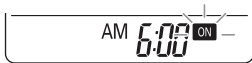
- Tryk på .
  - Ikonet nedenfor blinker i bunden af displayet.





- Tryk på  eller på  for at vælge minutter.
- Tryk på  for at afslutte.



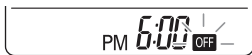

### Automatisk frakobling af klimaanlægget på et fastsat tidspunkt

- Tryk på .
  - Ikonet nedenfor blinker i bunden af displayet.









- Tryk på  eller på  for at vælge minutter.
- Tryk på  for at afslutte.

### Annulering af tidsindstilling

- Tryk på  eller på  for at vælge den timerindstilling og annullere indstillingen.
- Tryk på .
  - For at annullere alle timerindstillingerne, skal De trykke på .

### Indstilling af dvaletilstand

Brug dvaletilstand til at slukke for klimaanlægget automatisk, når De går i seng.

- Tryk på  for at tænde for strømmen.
- Tryk på .
- Tryk på  eller på  for at vælge antallet af timer (op til 7 timer).
- Tryk på  for at afslutte.
  -  vises på displayet i dvaletilstand.

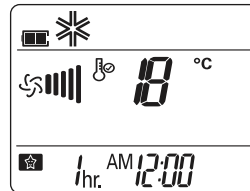

### ! BEMÆRK



- Under afkøling og affugtning stiger temperaturen med 1° C efter 30 minutter, og med yderligere 1° C efter endnu 30 minutter så De får en bedre søvn.
- Temperaturen stiger med op til 2° C fra den indstillede temperatur.
- Ventilatorhastigheden kan ikke ændres i tilfælde af dvaletilstand. Super lav hastighed er sat op på køling og lav hastighed er sat op på opvarmning.

## AVANCEREDE FUNKTIONER

Klimaanlægget har nogle ekstra avancerede funktioner.

### Hurtigt skift i rumtemperatur (Strålingsafkøling/strålingsopvarmning)

Denne funktion giver Dem mulighed for at afkøle luften inden døre hurtigt om sommeren eller opvarme det hurtigt om vinteren.

- 1 Tryk på  for at tænde for strømmen.
- 2 Tryk på .

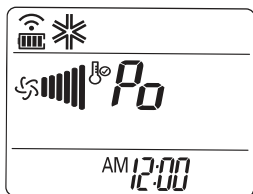

- Under stråleafkøling bliver stærk luft blæst ud med en temperatur på 18° C i 30 minutter.
- Under stråleopvarmning bliver stærk luft blæst ud med en temperatur på 30° C i 30 minutter



#### ! BEMÆRK

- I forbindelse med luftcirkulering, autodrift eller automatisk driftsomstilling kan denne funktion ikke anvendes.
- Denne funktion understøttes muligvis ikke, afhængigt af modellen.

### Indendørs luftrensning

#### Automatisk rengøring med Plasma-ster

Under afkøling og affugtning bliver der opsamlet væde inden i indendørsenheden. Brug den automatiske rengøringsfunktion til at fjerne denne væde.

- 1 Tryk på  for at tænde for strømmen.
  - 2 Tryk på .
-  vises på displayet.

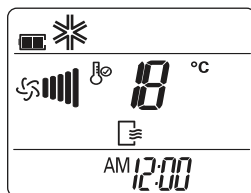



- Hvis de slukker for strømmen, fortsætter blæseren i 30 minutter og fanen er næsten lukket.

#### ! BEMÆRK

- Nogle knapper kan ikke bruges, mens den automatiske rengøring er i gang.

## Plasmarengøring

Plasmaster filteret, der er udviklet af LG, fjerner fuldstændig mikroskopiske smittestoffer fra indtagningsluften med henblik på at levere rent og frisk luft.

- 1 Tryk på  for at tænde for strømmen.
  - 2 Tryk på .
-  vises på displayet.

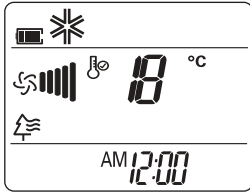





### ! BEMÆRK

- De kan bruge denne funktion ved at trykke på  uden at tænde for klimaanlægget.
- Både plasmalampen og afkølingslampen lyser, når plasmarensning er i gang.
- Denne funktion understøttes muligvis ikke, afhængigt af modellen.

## Automatiske funktioner (Kunstig intelligens)

### Modeller, der kun kan afkøle

I denne tilstand, justeres blæserhastigheden og temperaturen automatisk, baseret på rumtemperaturen.

- 1 Tryk på  for at tænde for strømmen.
- 2 Tryk på  flere gange for at vælge automatisk driftstilstand.  
-  vises på displayet.
- 3 Tryk på  eller på  for at vælge den ønskede kode i det tilfælde, at temperaturen er højere eller lavere end den ønskede temperatur.

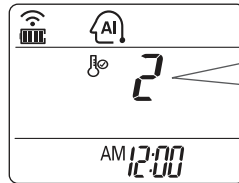



Kode	Beskrivelse
2	Køligere
1	Lidt køligere
0	Vedligeholde rumtemperatur
-1	Lidt varmere
-2	Varmere

### ! BEMÆRK



- I denne tilstand kan De ikke justere blæserhastigheden, men De kan indstille luftdeflektoren for at få den til at rotere automatisk.
- Denne funktion understøttes muligvis ikke, afhængigt af modellen.

## Automatisk driftsomstilling

Denne tilstand ændrer tilstanden automatisk så temperaturen bliver holdt på den indstillede temperatur +2° C.

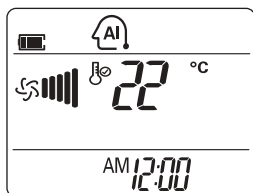
- 1 Tryk på  for at tænde for strømmen.
- 2 Tryk på  gentagne gange for at vælge den automatiske driftsomstilling.  
-  vises på displayet.



- 3 Tryk på  eller på  for at indstille den ønskede temperatur.  
- Temperaturintervallet er 18° C - 30° C.
- 4 Tryk på  gentagne gange for at vælge ventilatorhastighed.

### ! BEMÆRK





- Denne funktion understøttes muligvis ikke, afhængigt af modellen.

## °C/°F skift

Enheden viser henholdsvis temperaturen målt i Celsius (°C) eller i Fahrenheit (°F) hvis knappen Rumtemperatur holdes nede i mindst 5 sekunder.

## Energibesparende afkøling

Denne tilstand minimerer strømforbruget under afkøling og øger den indstillede temperatur til det optimale niveau for et mere behageligt miljø.

- 1 Tryk på  for at tænde for strømmen.
- 2 Tryk på  gentagne gange for at vælge afkøling.
- 3 Tryk på .  
-  vises på displayet.

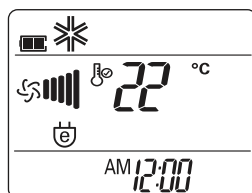

### ! BEMÆRK

- Under brug af den energibesparende driftstilstand kan den temperatur, der bliver vist i displayet på anlægget, afvige fra den, der bliver vist på fjernbetjeningen.

### ! BEMÆRK

- Det er muligt, at der bliver angivet forskellige rumtemperaturer på fjernbetjeningen og i displayet på anlægget

## Lysstyrke af displayet

De kan justere lysstyrken i displayet på den indendørs enhed.

- 1 Tryk på  gentagne gange for at indstille lysstyrken til det ønskede niveau.



### ! BEMÆRK

- Denne funktion understøttes muligvis ikke, afhængigt af modellen.



## LH (Lav varme)

Driften af varmeanlægget til at opretholde et minimum indendørs objekter fra frost i en situationen, hvor der ikke er nogen fast bopæl, som fritidshus.

- 1 Tryk på  for at tænde for strømmen.
  - 2 Tryk på  repeatedly to select the heating operation.
  - 3 Tryk på .
- LH vises på displayet.

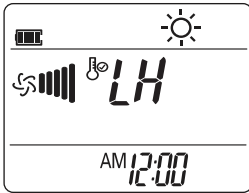

### ! BEMÆRK

- LH funktionen kan kun aktiveres i varme-drift.
- Når LH funktionen aktiveres vises LH i displayet. (LH = Grundvarme)
- Når man skal fra LH funktionen til normaldrift: Varmepumpen fortsætter i den tidligere valgte funktion (ventilator hastighed, temperatur)
- Jetfunktionen kan ikke anvendes sammen med LH funktionen. Hvis jetfunktionen aktiveres afbrydes LH funktionen automatisk.
- Hvis det er tidsstyring mode, når en nøgle er input, det virker som øger tidsfunktion.
- Ved en evt. fejl stoppes anlægget for at undgå skade på produktet.

## Betjening af klimaanlægget uden fjernbetjening

De kan bruge On/Off-knappen på den indendørs enhed for at betjene klimaanlægget, når fjernbetjeningen ikke er tilgængelig. Imidlertid er blæserhastigheden indstillet til høj.

### Hvis De vil bruge knappen On

- 1 Åbn frontpanelet.  
- Løft begge sider af dækslet en smule.

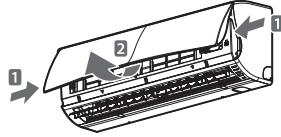

\* Variationer kan forekomme alt afhængigt af modellen.

- 2 Tryk på tænd / sluk knappen.

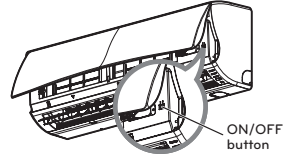

\* Variationer kan forekomme alt afhængigt af modellen.

- Ved brug af modeller, der nedkøler eller opvarmer, skifter driftsfunktionerne alt afhængigt af temperatur i rummet.

Rumtemperat-uren	Indstil tempe-raturen	Betjeningstil-stand
Under 21° C	24°C	Opvarmning
Over 21° C og under 24° C	23°C	Affugtning
Over 24° C	22°C	Nedkøling

- I modeller, der kun kan nedkøle, er temperaturen sat til 22°C.

## Automatisk genstart af klima-anlægget

Når klimaanlægget er tændt igen efter et strømsvigt, vil denne funktion gendanne de tidligere indstillinger. Denne funktion er en standardindstilling.

### Deaktivering af automatisk genstart

#### 1 Åbn frontdækslet.

- Løft en smule begge sider af dækslet.

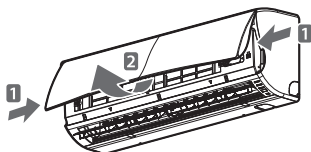

\* Variationer kan forekomme alt afhængigt af modellen.

#### 2 Tryk på On/Off knappen og hold den nede i 6 sekunder.

- Enheden vil bippe to gange, og lampen vil blinke 6 gange.

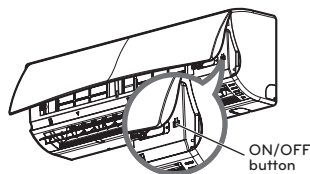

\* Variationer kan forekomme alt afhængigt af modellen.

- For at genaktivere funktionen skal De trykke på On/Off -knappen og holde den nede i mindst 6 sekunder. Enheden vil bippe to gange, og den blå lampe blinker 4 gange.

### ! BEMÆRK

- Hvis De trykker og holder på On/Off-knappen nede i 3 - 5 sekunder i stedet for 6 sekunder, vil enheden skifte til testkørsel.
- I testkørsel vil anlægget blæse stærk luft til afkøling ud i 18 minutter og derefter vende tilbage til fabriksindstillingerne.

# VEDLIGEHOLDELSE

Rengør produktet jævnligt for at opretholde optimal ydeevne og for at forhindre eventuel fejl.

\* Det følger muligvis ikke med, afhængigt af modellen.

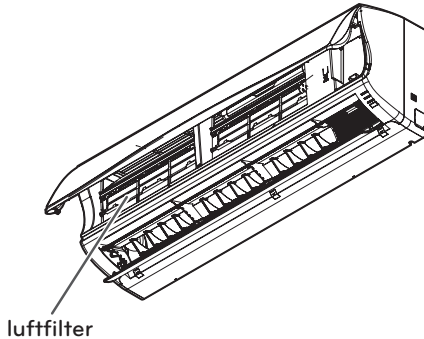

luftfilter

\* Variationer kan forekomme alt afhængigt af modellen.

Element	Rengøringsinterval	Rengøringsmetode
luftfilter	2 uger	Se "Rengøring af luftfilter."
Plasmaster filter	3 måneder	Se "Rengøring af Plasmaster filter."
Overfladen af indendørs delen	Regelmæssigt	Brug en blød, tør klud. Brug ikke blegemiddel eller slibemidler.
Udendørs del	Regelmæssigt	Brug damp til at rengøre varmeveksleren og ventilationsåbninger panelet (Konsulter en tekniker, før De går i gang).

## ⚠ FORSIGTIG

- Sluk for strømmen og træk stikket ud, før De udfører vedligeholdelse, da det ellers kan forårsage elektrisk stød.
- Anvend aldrig vand med en temperatur højere end 40°C, når De rengør filtrene. Det kan forårsage deformation eller misfarvning.
- Anvend aldrig ustabile stoffer, når De rengør filtrene. De kan beskadige overfladen af produktet.

## ! BEMÆRK

- Placering og udformning af filtrene kan variere, afhængigt af modellen.
- Sørg for at rense varmeveksleren af den udendørs enhed jævnligt, da den indsamlede snavs i spolerne kan nedsætte effektiviteten og forøge udgifter til energi.

## Rengøring af luftfilter

Rens luftfilteret en gang hver anden uge eller oftere, hvis det er nødvendigt.

- 1 Sluk for strømmen og træk stikket ud.
- 2 Åbn frontdækslet.
  - Løft begge sider af dækslet en smule.

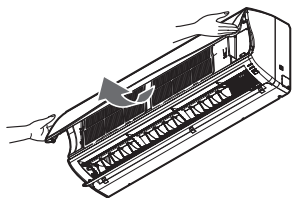

\* Variationer kan forekomme alt afhængigt af modellen.

- 3 Hold knappen på luftfilteret, løft det lidt op og fjern det fra anlægget.

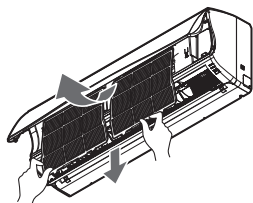

\* Variationer kan forekomme alt afhængigt af modellen.

- 4 Rengør filteret med en støvsuger eller med varmt vand.

- Hvis snavset er vanskelig at fjerne, vask da filteret i lunkent vand med rengøringsmiddel.

- 5 Tør filteret i skyggen.

## Rengøring af plasma filter

- 1 Sluk for strømmen og træk stikket ud.
- 2 Åbn frontdækslet, og tag luftfilteret (se "Rengøring af luftfilter").
- 3 Fjern plasma-filteret i 10 sekunder.

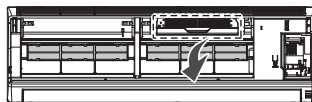

\* Denne funktion kan være anderledes efter en modeltype.

- 4 Brug en støvsuger til at fjerne snavs.
  - Hvis snavset er vanskelig at fjerne, vask filteret med lunkent vand.
- 5 Tør filteret i skyggen.

### ! BEMÆRK

- Placeringen af filtrene kan variere, afhængigt af modellen.
- Plasmaster filteret og honeycomb filteret kan være udeladt i nogle modeller.
- Variationer kan forekomme alt afhængigt af modellen.

# AFSLØRING AF FEJL

## Selv-diagnostisering

Dette produkt har en indbygget selv-diagnostiseringsfunktion. Hvis der opstår en fejl, vil lampen i indendørs enheden blinke med intervaller på 2 sekunder. Hvis det sker, skal De kontakte Deres lokale forhandler eller servicecenter.

## Før De anmoder om service

Tjek venligst følgende, før De kontakter et servicecenter. Hvis problemet fortsætter, skal De kontakte Deres lokale servicecenter.

Problem	Mulige årsager	Korrigerende handling
Unormale driftsbetingelser.	<ul style="list-style-type: none"> <li>• Der er en brændt lugt og en underlig lyd fra enheden.</li> </ul>	<ul style="list-style-type: none"> <li>• Sluk for klimaanlægget, tage stikket ud af kontakten og kontakt Deres servicecenter.</li> </ul>
	<ul style="list-style-type: none"> <li>• Der lækker vand fra den indendørs enhed, selv når luftfugtigheden er lav.</li> </ul>	
	<ul style="list-style-type: none"> <li>• Elledningen er beskadiget eller bliver usædvanlig varm.</li> </ul>	
	<ul style="list-style-type: none"> <li>• Et stik, en afbryder (sikkerhed, jordet) eller en sikring fungerer ikke tilfredsstillende.</li> </ul>	
Klimaanlægget virker ikke.	<ul style="list-style-type: none"> <li>• Klimaanlægget er tilsluttet.</li> </ul>	<ul style="list-style-type: none"> <li>• Forvis Dem om, at ledningen er sat i stikkontakten.</li> </ul>
	<ul style="list-style-type: none"> <li>• En sikring er sprunget, eller strømforsyningen er afbrudt.</li> </ul>	<ul style="list-style-type: none"> <li>• Udskift sikringen og tjek om relæet eventuelt er slået fra.</li> </ul>
	<ul style="list-style-type: none"> <li>• En strømafbrydelse har fundet sted.</li> </ul>	<ul style="list-style-type: none"> <li>• Sluk for klimaanlægget ved en strømafbrydelse.</li> <li>• Når strømmen er vendt tilbage, vent da 3 minutter og tænd derefter for klimaanlægget.</li> </ul>
	<ul style="list-style-type: none"> <li>• Spændingen er for høj eller for lav.</li> </ul>	<ul style="list-style-type: none"> <li>• Tjek om relæet er slået fra.</li> </ul>
	<ul style="list-style-type: none"> <li>• Klimaanlægget blev slukket automatisk på et forudindstillet tidspunkt.</li> </ul>	<ul style="list-style-type: none"> <li>• Tryk på afbryderknappen igen.</li> </ul>
	<ul style="list-style-type: none"> <li>• Batteriindstillingen er forkert i fjernbetjeningen.</li> </ul>	<ul style="list-style-type: none"> <li>• Er der sat batterier i fjernbetjeningen? Er batterierne sat korrekt ind i forhold til polerne + og -?</li> <li>• Selv når De har tjekket listen ovenfor, virker klimaanlægget ikke. Sæt venligst nyt batterier i.</li> </ul>

Problem	Mulige årsager	Korrigerende handling
Klimaanlægget genererer ikke kølig luft.	<ul style="list-style-type: none"> <li>• Luften cirkulerer ikke ordentligt.</li> </ul>	<ul style="list-style-type: none"> <li>• Sørg for, at der ikke er nogen gardiner, persienner eller møbler, som bloker for siden af klimaanlægget.</li> </ul>
	<ul style="list-style-type: none"> <li>• Luftfilteret er beskidt.</li> </ul>	<ul style="list-style-type: none"> <li>• Rens luftfilteret hver anden uge.</li> <li>• Se "Rengøring af luftfilter" for mere information.</li> </ul>
	<ul style="list-style-type: none"> <li>• Rumtemperaturen er for høj.</li> </ul>	<ul style="list-style-type: none"> <li>• Om sommeren kan det tage lidt tid at nedkøle luften inden døren.</li> <li>• I det tilfælde skal De vælge stråleafkøling for at køle luften ned hurtigere.</li> </ul>
	<ul style="list-style-type: none"> <li>• Kold luft siver ud fra rummet.</li> </ul>	<ul style="list-style-type: none"> <li>• Sørg for, at kold luft ikke slipper ud via ventilationsområder i rummet.</li> </ul>
	<ul style="list-style-type: none"> <li>• Den ønskede temperatur er højere end den indstillede temperatur.</li> </ul>	<ul style="list-style-type: none"> <li>• Indstil den ønskede temperatur til et lavere niveau end den nuværende temperatur.</li> </ul>
	<ul style="list-style-type: none"> <li>• Der er en varmekilde i nærheden.</li> </ul>	<ul style="list-style-type: none"> <li>• Undgå at bruge en varmeovn såsom en elektrisk ovn eller en gasovn, mens klimaanlægget er i brug.</li> </ul>
	<ul style="list-style-type: none"> <li>• Luftcirkulation funktion er valgt.</li> </ul>	<ul style="list-style-type: none"> <li>• Ved brug af luftcirkuleringsfunktionen bliver der blæst luften fra klimaanlægget uden køling eller opvarmning af luften inden døren.</li> <li>• Skift betjeningstilstand til afkøling.</li> </ul>
	<ul style="list-style-type: none"> <li>• Udendørstemperaturen er for høj.</li> </ul>	<ul style="list-style-type: none"> <li>• Effekten af afkølingen er utilstrækkelig.</li> </ul>
Klimaanlægget genererer ikke varm luft.	<ul style="list-style-type: none"> <li>• Når opvarmningen er påbegyndt.</li> <li>• Fanen er næsten lukket og der kommer ikke luft ud.</li> <li>• Selv om udendørsdelen af anlægget allerede er begyndt at fungere.</li> </ul>	<ul style="list-style-type: none"> <li>• Det er normalt forekommende.</li> <li>• Vent venligst indtil anlægget frembringer varm luft.</li> <li>• Denne funktion forbereder anlægget til at sende varm luft ud.</li> </ul>
	<ul style="list-style-type: none"> <li>• Afrimning er blevet foretaget af udendørsdelen af anlægget.</li> </ul>	<ul style="list-style-type: none"> <li>• Under opvarmning kan der blive dannet is og rimfrost på spolerne, når temperaturen udenfor daler.</li> <li>• Denne funktion fjerner lag af rimfrost fra spolerne.</li> <li>• Vent venligst indtil processen er fuldført. Det tager omkring 15 minutter.</li> </ul>
	<ul style="list-style-type: none"> <li>• Temperaturen udenfor er for lav.</li> </ul>	<ul style="list-style-type: none"> <li>• Effekten af opvarmningen kan være utilstrækkelig.</li> </ul>

Problem	Mulige årsager	Korrigerende handling
Klimaanlægget stopper under drift.	<ul style="list-style-type: none"> <li>• Klimaanlægget bliver pludselig slukket.</li> </ul>	<ul style="list-style-type: none"> <li>• Timerfunktionen kan sættes i gang. Når timerfunktionen er i gang, kan klimaanlægget slukkes.</li> <li>• Tjek at timerindstillingen er korrekt.</li> </ul>
	<ul style="list-style-type: none"> <li>• Der er indtruffet et strømsvigt, mens anlægget er i gang.</li> </ul>	<ul style="list-style-type: none"> <li>• Der er en automatisk genstartsfunktion. Det er en standardindstilling</li> <li>• Denne funktion kan tænde anlægget automatisk, når strømmen er vendt tilbage.</li> <li>• Hvis De bor et sted, hvor der ofte forekommer strømsvigt, kan denne funktion være nyttig.</li> </ul>
Indendørs enheden kører stadig selvom strømmen er slået fra.	<ul style="list-style-type: none"> <li>• Den automatiske rengøring er sat i gang.</li> <li>• Denne funktion er beregnet på at fjerne rester af fugt fra den del, der hænger inden dørs.</li> </ul>	<ul style="list-style-type: none"> <li>• Vent venligst indtil processen er bragt til ende.</li> <li>• Det vil medføre fremvæksten af svamp. Hvis De ikke ønsker denne funktion, kan De slå den fra.</li> </ul>
Der kommer damp ud af indendørsdelen.	<ul style="list-style-type: none"> <li>• Det afkølede luft fra klimaanlægget afgiver damp.</li> </ul>	<ul style="list-style-type: none"> <li>• Når temperaturen i rummet er bragt ned, forsvinder dette fænomen.</li> </ul>
Der lækker vand fra den del, der hænger uden dørs.	<ul style="list-style-type: none"> <li>• Under opvarmning af luft drypper der kondensvand fra varmeveksleren.</li> </ul>	<ul style="list-style-type: none"> <li>• De skal installere en afløbslange, så kondensvandet bliver ført væk.</li> <li>• Kontakt Deres installatør.</li> </ul>
Der er larm eller vibrationer, når enheden er i gang.	<ul style="list-style-type: none"> <li>• Klik-lyde Klik-lyde kan forekomme enten når anlægget starter eller stopper pga. bevægelser i ventilen.</li> <li>• Knirke-lyde Et pludseligt temperaturskift kan få plastikdele i den del, der hænger inden dørs, til at afgive knirke-lyde og udvide sig.</li> <li>• En rindende eller blæsende lyd. Hvis gennemløbet af kølemiddel gennem klimaanlægget skifter, kan De høre en lyd.</li> </ul>	<ul style="list-style-type: none"> <li>• Det er normalt forekommende.</li> <li>• Der bliver stille efter et kort øjeblik.</li> </ul>
Der er lugtgener fra den del, der hænger inden dørs.	<ul style="list-style-type: none"> <li>• Luften lugter ilde fordi en lugt af fra et indelukket rum eller cigaretter er blevet optaget i den del, der hænger inden dørs, og bliver sendt ud med luftstrømmen.</li> </ul>	<ul style="list-style-type: none"> <li>• Hvis lugtgenerne ikke forsvinder, skal De vaske filteret eller varmeveksleren.</li> <li>• Kontakt Deres installatør.</li> </ul>









