

KÄYTTÖOHJE

ILMASTOINTILAITE

SUOMI

Lue tämä käyttöohje huolellisesti ennen laitteen käyttöä ja pidä se tallessa tulevia tarpeita ajatellen.

TYYPPI: SEINÄLLE ASENNETTAVA

ENERGIANSÄÄSTÖVONKKEJÄ

Tässä joitakin vinkkejä, joiden avulla voit minimoida ilmastointilaitteen energiankulutuksen. Voit käyttää ilmastointilaitetta tehokkaammin noudattamalla alla olevia ohjeita:

- Älä viilennä sisätiloja liikaa. Tämä saattaa olla haitallista terveydelle ja kuluttaa enemmän sähköä.
- Estä auringonvalon pääsy sisätiloihin verhoilla tai kaihtimilla käyttäessäsi ilmastointilaitetta.
- Pidä ovet ja ikkunat suljettuina käyttäessäsi ilmastointilaitetta.
- Säädä ilmavirran kulku pystysuoraan tai vaakasuoraan kierrättääksesi sisäilmaa.
- Nopeuta puhallinta viilentääksesi tai lämmittääksesi huoneilmaa nopeasti lyhyessä ajassa.
- Avaa ikkunoita säännöllisesti ilmanvaihdon takia, sillä sisäilman laatu saattaa huonontua, jos ilmastointilaitetta käytetään useita tunteja.
- Puhdista ilmansuodatin 2 viikon välein. Ilmansuodattimeen kasautunut pöly ja epäpuhtaudet saattavat tukkia ilmavirtaa tai heikentää viilennys- / kuivatustoimintoja.

Kirjauksiasi varten

Niittaa kuittisi tälle sivulle siltä varalta, että tarvitset sitä ostopäivämäärän todisteena takuuta varten. Kirjoita laitteen malli- ja valmistenumerot tähän:

Mallinnumero : _____

Sarjanumero : _____

Löydät nämä numerot laitteiden sisään sijoitetuista kylteistä.

Kauppiaan nimi : _____

Ostopäivä : _____

TÄRKEITÄ TURVAOHJEITA

LUE KAIKKI OHJEET ENNEN LAITTEEN KÄYTTÖÄ.

Noudata aina seuraavia varotoimia välttääksesi vaarallisia tilanteita ja varmista tuotteesi huipputuorituskyky.

VAROITUS

Mikäli ohjeita ei noudateta, tästä voi seurata vakavia vammoja tai kuolema.

HUOMIO!

Mikäli ohjeita ei noudateta, tästä voi seurata laitteistovaurioita tai vammoja.

VAROITUS

- Epäpätevien henkilöiden tekemät asennukset ja korjaukset saattavat johtaa vaaratilanteisiin sinulle ja muille.
- Ilmastointilaitte tulee tehdä kansallisten johtoasennusmääräysten mukaisesti.
- Jos virtajohdin on vioittunut, se tulee vahinkojen välttämiseksi vaihtaa valmistajan, tämän valtuuttaman huoltoliikkeen tai vastaavasti pätevän henkilön toimesta.
- Näiden käyttöohjeiden tiedot on tarkoitettu päteville huoltoteknikoille, jotka tuntevat turvalliset menettelytavat ja joilla on asianmukaiset työkalut ja testausvälineet.
- Mikäli tämän oppaan ohjeisiin ei tutustuta tai niitä ei noudateta huolellisesti, tästä voi seurata laitteiden toimintahäiriöitä, omaisuusvahinkoja, henkilövammoja tai hengenvaaraa.
- Laitetta ei ole tarkoitettu sellaisten henkilöiden (mukaan lukien lapset), joiden fyysiset, aistinvaraiset tai henkiset ominaisuudet ovat rajoitettuja tai joilla ole riittävää kokemusta tai tietämystä sen käytöstä, paitsi valvonnan alaisena tai, jos heidän turvallisuudestaan vastaava henkilö ohjaa heitä.
- Lapsia tulee valvoa niin etteivät he leiki laitteella.
- Kun virtajohto on vaihdettava, korvaava työ on suoritettava valtuutetun henkilöstön Vain käyttämällä vain aitoja varaosia.

Asentaminen

- Käytä tavallista suojakytkintä ja sulaketta, jotka sopivat ilmastointilaitteen luokitukselle. Jos näin ei menetellä, seurauksena voi olla sähköisku tai laitteen toimintahäiriöitä.
- Ota yhteys valtuutettuun huoltopalveluun laitteen asentamista tai sen asennuspaikan siirtämistä varten. Jos näin ei menetellä, seurauksena voi olla vakavia vammoja tai laitteen toimintahäiriöitä.
- Käytä aina vain maadoitettua virtapistoketta ja pistorasiaa. Jos näin ei menetellä, seurauksena voi olla sähköisku tai laitteen toimintahäiriöitä.
- Asenna paneeli ja ohjausyksikön suojalevy kunnolla paikalleen. Mikäli näin ei menetellä, tästä voi aiheutua räjähdys tai tulipalon vaara.
- Asenna ilmastointilaitte omaan pistorasiaan ja oman suojakytkimen taakse. Jos näin ei menetellä, seurauksena voi olla sähköisku tai laitteen toimintahäiriöitä.
- Käytä tavallista suojakytkintä ja sulaketta, jotka sopivat ilmastointilaitteen luokitukselle. Jos näin ei menetellä, seurauksena voi olla sähköisku tai laitteen toimintahäiriöitä.
- Älä tee muutoksia virtajohtoon tai jatka sitä. Jos virtajohto on naarmuuntunut tai sen kuori on vaurioitunut tai osittain kuoriutunut pois, virtajohto on vaihdettava. Tämä voi aiheuttaa tulipalon tai sähköiskun.
- Noudata varovaisuutta purkaessasi ilmastointilaitetta pakkauksesta ja asentaessasi sitä. Jos näin ei menetellä, seurauksena voi olla vakavia vammoja tai laitteen toimintahäiriöitä.
- Ota yhteys valtuutettuun huoltopalveluun laitteen asentamista tai sen asennuspaikan siirtämistä varten. Jos näin ei menetellä, seurauksena voi olla vakavia vammoja tai laitteen toimintahäiriöitä.
- Älä asenna ilmastointilaitetta epävakaa alustalle tai sellaiseen paikkaan, josta se saattaa pudota. Tämä voi aiheuttaa hengenvaaran, vakavia vammoja tai laitteen vaurioitumisen.

Käyttö

- Älä käytä ilmastointilaitetta pitkiä aikoja silloin, kun ilmankosteus on erittäin suuri ja ovi tai ikkuna on jätetty auki. Mikäli näin ei menetellä, laite voi vaurioitua.
- Varmista, ettei laitteen virtajohto altistu vedolle tai pääse vaurioitumaan ilmastointilaitteen ollessa käynnissä. Jos näin ei menetellä, seurauksena voi olla tulipalo sähköisku tai laitteen toimintahäiriöitä.
- Älä aseta minkäänlaisia esineitä tai tavaroita virtajohdon päälle. Tämä voi aiheuttaa sähköiskun tai laitteen vaurioitumisen.
- Älä käynnistä tai sammuta ilmastointilaitetta kytkemällä tai irrottamalla sen pistotulppa. Tämä voi aiheuttaa tulipalon tai sähköiskun.
- Älä kosketa, käytä tai korjaa laitetta märin käsin. Tämä voi aiheuttaa sähköiskun tai laitteen vaurioitumisen.
- Älä aseta minkäänlaista lämmityslaitetta laitteen virtajohdon läheisyyteen. Tämä voi aiheuttaa tulipalon, sähköiskun tai laitteen vaurioitumisen.
- Älä päästä vettä valumaan ilmastointilaitteeseen. Tämä voi aiheuttaa tulipalon tai räjähdysvaaran.
- Älä jätä syttyviä aineita, kuten bensiiniä, bentseeniä tai tinneriä, ilmastointilaitteen lähelle. Tämä voi aiheuttaa tulipalon tai räjähdysvaaran.
- Älä käytä ilmastointilaitetta pitkiä aikoja pienessä tuulettamattomassa tilassa. Tuuleta tila säännöllisesti. Mikäli näin ei menetellä, tästä voi aiheutua räjähdys tai tulipalon vaara.
- Jos tapahtuu kaasuvuoto, huolehdi riittävästä tuuletuksesta ennen ilmastointilaitteen käynnistämistä uudelleen. Mikäli näin ei menetellä, tästä voi aiheutua räjähdys tai tulipalon vaara.
- Mikäli ilmastointilaitteesta kuuluu erikoista ääntä tai siitä tulee hajua tai savua, irrota virtajohto. Mikäli näin ei menetellä, tästä voi aiheutua räjähdys tai tulipalon vaara.
- Pysäytä toiminta ja sulje ikkuna myrskyssä tai pyörremyrskyssä. Mikäli mahdollista, irrota laite ikkunasta ennen pyörremyrskyn alkua.
- Älä koske sähkösuodattimeen, jos olet irrottanut eturitilän. Jos näin ei menetellä, seurauksena voi olla sähköisku tai laitteen toimintahäiriöitä.
- Jos ilmastointilaitte peittyi vedellä tulvan takia, ota yhteys valtuutettuun huoltopalveluun. Mikäli näin ei menetellä, tästä voi aiheutua räjähdys tai tulipalon vaara.
- Varo, ettei vettä pääse laitteen sisään.
- Huolehdi riittävästä tuuletuksesta silloin, kun ilmastointilaitetta ja jotakin lämmityslaitetta käytetään samanaikaisesti. Jos näin ei menetellä, seurauksena voi olla tulipalo, vakavia vammoja tai laitteen toimintahäiriöitä.
- Katkaise virta pääkatkaisimesta ja irrota virtajohto ennen laitteen puhdistamista tai korjaamista. Jos näin ei menetellä, tästä voi seurata hengenvaara, vakavia vammoja tai laitteen toimintahäiriöitä.
- Irrota virtajohto, mikäli ilmastointilaitetta ei käytetä pitkään aikaan. Mikäli näin ei menetellä, laite voi vaurioitua.
- Älä aseta minkäänlaisia esineitä tai tavaroita ilmastointilaitteen päälle. Tämä voi aiheuttaa laitteen toimintahäiriöitä.
- Sisäpuolen puhdistamista varten ota yhteys valtuutettuun huoltokeskukseen tai jälleenmyyjään. Älä käytä kovaa puhdistusainetta, joka aiheuttaa syöpymistä tai vahinkoa laitteelle. Kova puhdistusaine voi myös aiheuttaa tuotteen vian, tulipalon tai sähköiskun.

HUOMIO!

Asentaminen

- Varmistu siitä, ettei kylmäaine vuoda mistään ilmastointilaitteen asentamisen tai korjaamisen jälkeen. Mikäli näin ei menetellä, laite voi vaurioitua.
- Asenna tyhjennysletku kunnolla, jotta kondenssivesi pääsee valumaan helposti ulos. Mikäli näin ei menetellä, laite voi vaurioitua.
- Pidä laitteet vaakasuorassa asennuksen aikana.

- Asenna ilmastoiltilaite sellaiseen paikkaan, jossa ulkoyksikön tai poistoilman ääni ei aiheuta häiriötä naapureille. Mikäli näin ei menetellä, naapurien kanssa voi tulla hankaluuksia.
- Laitteiden siirtäminen tulisi suorittaa vähintään kahden henkilön toimesta tai käyttämällä trukkia. Tämä voi aiheuttaa vakavia vammoja.
- Älä asenna laitetta paikkaan, jossa se altistuu suoraan merituulelle (suolavesiroiskeet). Tämä voi aiheuttaa laitteen toimintahäiriöitä.

Käyttö

- Varo, etteivät ihmiset, eläimet tai kasvit pääse altistumaan ilmastoiltilaitteesta tulevalle kylmälle tai kuumalle ilmapirralle. Tämä voi aiheuttaa vakavia vammoja.
- Älä käytä laitetta erikoiskäyttötarkoituksiin, kuten ruoka-aineiden ja taideteosten jne. säilyttämiseen. Tämä tuote on kuluttajakäyttöön tarkoitettu ilmastoiltilaite, ei mikään tarkkuusjähdytysjärjestelmä. Tämä voi aiheuttaa hengenvaaran, tulipalon tai sähköiskun.
- Älä tuki ilman tulo- tai poistoaukkoa. Tämä voi aiheuttaa räjähdysvaaran tai laitteen toimintahäiriöitä.
- Älä käytä voimakkaita puhdistusaineita tai liuottimia ilmastoiltilaitteen puhdistamiseen, äläkä suihkuta vettä laitteen päälle. Käytä pehmeää puhdistusliinaa. Tämä voi aiheuttaa vakavia vammoja tai laitteen vaurioitumisen.
- Älä koskaan koske ilmastoiltilaitteen metalliosiin irrottaessasi ilmansuodatinta. Tämä voi aiheuttaa vakavia vammoja tai laitteen vaurioitumisen.
- Älä aseta minkäänlaisia esineitä tai tavaroita ilmastoiltilaitteen päälle. Tämä voi aiheuttaa laitteen toimintahäiriöitä.
- Aseta suodatin aina kunnolla paikalleen puhdistamisen jälkeen. Puhdista suodatin kerran kahdessa viikossa tai tarpeen mukaan useammin.
- Älä työnnä kättä tai esineitä ilman tulo- tai päästöaukkoihin laitteen ollessa toiminnassa. Tämä voi aiheuttaa sähköiskun.
- Älä juo laitteesta valunutta vettä. Tämä voi aiheuttaa vakavia terveysongelmia.
- Käytä tukevaa tuolia tai tukevia tikkaita, kun puhdistat, huollat tai korjaat korkealla sijaitsevaa ilmastoiltilaitetta. Jos näin ei menetellä, seurauksena voi olla vakavia vammoja tai laitteen toimintahäiriöitä.
- Älä vaihda kaukosäätimen paristoja toisen tyyppiin. Älä myöskään käytä sekaisin uusia ja vanhoja paristoja. Mikäli näin ei menetellä, laite voi vaurioitua.
- Älä lataa tai pura paristoja. Mikäli näin ei menetellä, tästä voi aiheutua räjähdysvaara, tulipalon vaara tai vakavia vammoja.
- Lopeta kaukosäätimen käyttö, jos havaitset paristosta vuotavan nestettä. Mikäli vaatteet tai iho altistuu akkunesteelle, huuhtelee akkuneste pois puhtaalla vedellä. Mikäli näin ei menetellä, seurauksena voi olla vakavia vammoja.
- Jos satut nielemään paristosta valuvaa nestettä, huuhtelee suu huolellisesti ja mene sitten lääkäriin. Mikäli näin ei menetellä, seurauksena voi olla vakavia terveysongelmia.

SISÄLLYSLUETTELO

2 ENERGIANS- ÄÄSTÖVONKKEJÄ

3 TÄRKEITÄ TURVAO- HJEITA

7 ENNEN KÄYTTÖÄ

- 7 Komponentit
- 7 Toiminta-alueet
- 8 Terveystoiminta
- 9 Kaukosäätimen käyttö
- 10 - Paristojen asentaminen
- 10 - Kaukosäätimen pidikkeen asentaminen

11 PERUSTOIMINNOT

- 11 Sisäilman jäähdyttäminen
- 11 Sisäilman lämmittäminen
- 11 Kosteuden poistaminen
- 12 Tuuletustoiminto
- 12 Puhaltimen nopeuden säätäminen
- 12 Ilmavirran suunnan säätäminen
- 12 Ajastimen asettaminen
- 12 - Ajan asettaminen
- 13 - Ilmastointilaitteen ajastettu käynnistäminen
- 13 - Ilmastointilaitteen ajastettu sammuttaminen
- 13 - Ajastinasetusten peruutus
- 13 - Uniajastustilan käyttö

14 EDISTYNEET TOIMINNOT

- 14 Sisäilman lämpötilan nopea muuttaminen
- 14 Sisäilman puhdistaminen
- 14 - Plasmaster-automaattipuhdistus
- 15 Plasmapuhdistustoiminta
- 15 Automaattitoiminta
- 16 Automaattinen toiminnan vaihtaminen
- 16 °C/°F-muunnos
- 16 Energiäsäästöviilennystila
- 16 Näytön kirkkauden säätö
- 17 LH (Matala lämmitys)
- 17 Ilmastointilaitteen käyttäminen ilman kaukosäädintä
- 18 Ilmastointilaitteen automaattinen uudelleenkäynnistys

19 HUOLTO

- 20 Ilmansuodattimen puhdistaminen
- 20 Plasmasuodattimen puhdistaminen

21 VIANETSINTÄ

- 21 Itsetestaustoiminto
- 21 Ennen kuin otat yhteyden huoltopalveluun

ENNEN KÄYTTÖÄ

Komponentit

Sisäyksikkö

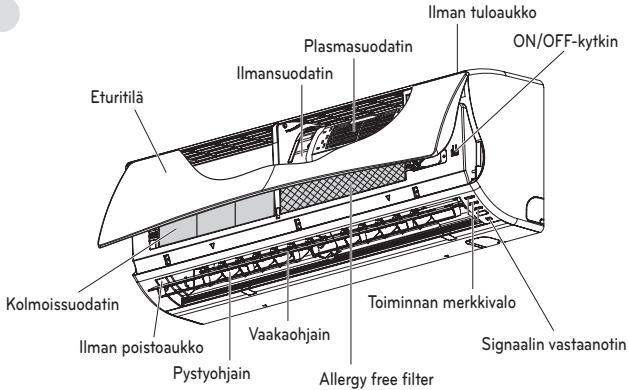

* Ominaisuudet voivat vaihdella riippuen mallin tyypistä.

! HUOMAUTUS

- Merkivalojen määrä ja paikat voivat vaihdella ilmastointilaitteen mallista riippuen.

Ulkoyksikkö

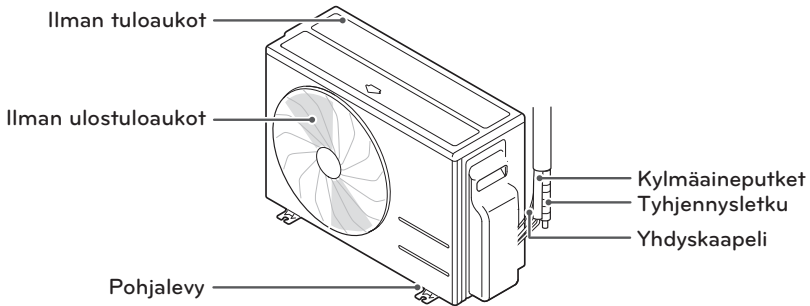

* Ominaisuudet voivat vaihdella riippuen mallin tyypistä.

Toiminta-alueet

Alla oleva taulukko osoittaa lämpötila-alueet, joissa ilmastointilaitetta voidaan käyttää.

Tila	Sisälämpötila	Ulkolämpötila
Viilennys	18°C~32°C	-10°C~48°C
Lämmitys	9°C~30°C	-15°C~24°C

Terveydenhoito

Plasmaster-suodatin

- 1 Pienet pölyhiukkaset poltetaan ja eliminoidaan, kun sähkökenttä sieppaa ne.
- 2 Plasma-ilmapuhdistusjärjestelmä voi vähentää mikroskooppisia saasteita ja pölyä.
- 3 Tämä suodatin poistaa kotipunkit, mikropölyn, ja lemmikkieläimen karvan suojellakseen käyttäjää allergia- ja astmaoireilta.

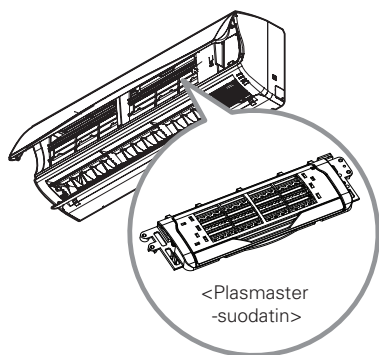

Kaukosäätimen käyttö

Ilmastointilaitetta on käteväntä käyttää kaukosäätimen avulla. Löydät lisätoimintojen painikkeet alla olevasta näyttöruudusta.

Langaton kaukosäädin

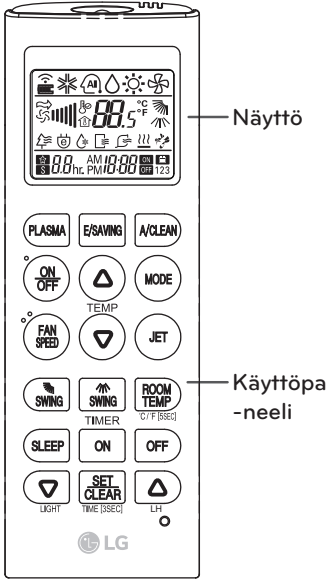

Näyttö

Käyttöpa-
-neeli

Käyttöpa- neeli	Näyttö	Kuvaus
		Plasma-painike* : Plasmaster-suodatin puhdistaa ilmaa poistamalla saasteita, mikropölyä ja lemmikkieläinten karvoja.
		Unitilan automaatiikkapainike* : Asettaa automaattisen uniajastustilan.
		Lämpötilan säätöpainikkeet : Säättää sisäilman lämpötilan jäähdytys- ja lämmitystoiminnalle.
	-	ON/OFF-painike : Kytkee/katkaisee virran.
		Sisäyksikön puhallinnopeuden säätöpainike : Säättää puhaltimen nopeutta.
		Käyttötilan valintapainike* : Valitsee toimintatilan. Jäähdytys (❄️) / Auto-toiminta tai automaattinen vaihtotoiminta (⌚) / Kostuudenpoisto (💧) / Lämmitys (🔥) / Ilman kierto (🌀)
		Tehojäähdytys-/lämmityspainike* : Lämmittelee tai jäähdyttää sisäilman nopeasti.
		Ilmavirran suuntauspainike : Ilmavirran suunnan säätö pysty- tai vaakasuunnassa.
		Lämpötila näyttöpainike : Näyttää sisäilman lämpötilan. Paina näppäintä ja pidä sitä painettuna yli 5 sekunnin ajan. Näytön vaihto °C/°F
		Ajastinpainike : Asettaa kellonajan ja aloitus/lopetusajan.
		Navigointi- ja toiminnotpainike* : Ajan ja erityistoimintojen asetus. : Automaattipuhdistus / : Energiansäästöjäähdytys / : Sisäyksikön näytön kirkkaudensäätö / LH : Ylläpitää minimi sisälämpötilan
	-	Asetus/puhdistu-painike : Toimintojen asetus ja peruuttaminen.
	-	Reset-painike : Palauttaa ilmastointilaitteen perusasetukset.

* Joitakin toimintoja ei ehkä tueta mallista riippuen.

Paristojen asentaminen

Asenna paristot paikalleen ennen kaukosäätimen käyttöä.

Pariston tyyppi on AAA (1.5 V).

- 1 Irrota peitelevy.

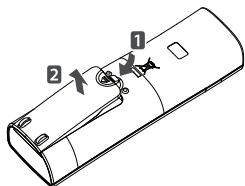

- 2 Aseta uudet paristot paikoilleen; varmista, että paristot tulevat merkintöjen (+) ja (-) mukaisesti oikein päin.

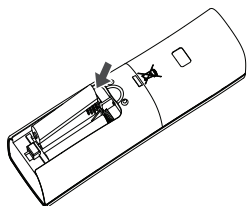

- 3 Kiinnitä peitelevy takaisin paikalleen.

! HUOMAUTUS

- Kun kaukosäätimen näyttö alkaa himmetä, vaihda paristot.

Kaukosäätimen pidikkeen asentaminen

Asenna pidike sellaiseen paikkaan, jossa kaukosäädin ei altistu suoralle auringonvalolle.

- 1 Paikan tulisi olla turvallinen ja helposti saavutettava.

- 2 Kiinnitä pidike kiinnittämällä 2 ruuvia tukevasti ruuvimeisselillä tai käyttäen tarttuvaa kaksipuolista liimateippiä.

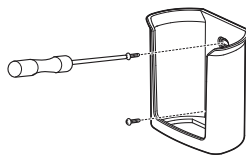

- 3 Liu'uta kaukosäädin pidiketelineen sisään.

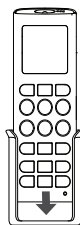

Käyttö

Kaukosäädintäettä käyttäessäsi suuntaa se kohti ilmastointilaitteen alaosassa olevaa signaalivastantointia.

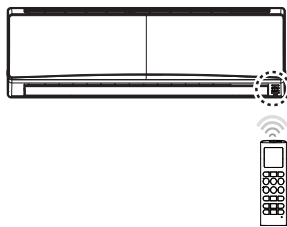



! HUOMAUTUS



- Kaukosäädin voi vaikuttaa muiden sähkölaitteiden toimintaan, jos se suunnataan näitä kohti. Suuntaa kaukosäädin tarkasti kohti ilmastointilaitteen signaalivastantointia.
- Varmista virheetön toiminta puhdistamalla laitteiden signaalilähetin ja vastaanotin pehmeällä puhdistusliinalla.

PERUSTOIMINNOT

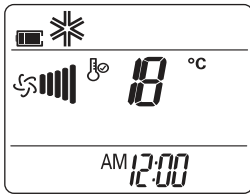

Sisäilman jäähdyttäminen (jäähdytystoiminto)

- 1 Kytke virta painamalla .
- 2 Valitse jäähdytystoiminto painamalla toistuvasti .
 - Näyttöön ilmestyy .





- 3 Valitse sopiva lämpötila  ja  -painikkeilla.
 - Valittavissa oleva lämpötila-alue on 18 °C – 30 °C.

Sisäilman lämmittäminen (lämmitystoiminto)

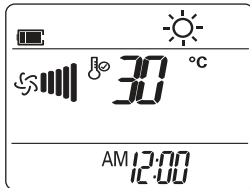
- 1 Kytke virta painamalla .
- 2 Valitse lämmitystoiminto painamalla toistuvasti .
 - Näyttöön ilmestyy .



- 3 Valitse sopiva lämpötila  ja  -painikkeilla.
 - Valittavissa oleva lämpötila-alue on 16 °C – 30 °C.



! HUOMAUTUS

- Vain jäähdyttämiseen tarkoitetut laitteet eivät tue tätä toimintoa.

Kosteuden poistaminen (Kosteudenpoistotoiminta)

Tämä toiminto poistaa liiallisen kosteuden sisäilmasta sateisena aikana ja estää homeen muodostumista.

Tämä toiminto säättää automaattisesti sisäilman lämpötilaa ja puhaltimen nopeutta parhaan mahdollisen kosteustason ylläpitämiseksi.

- 1 Kytke virta painamalla .
- 2 Valitse kosteudenpoistotoiminto painamalla toistuvasti .
 - Näyttöön ilmestyy .

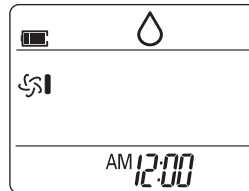



! HUOMAUTUS

- Tässä toiminnossa käyttäjä ei voi säätää sisäilman lämpötilaa, sillä laite säättää sitä automaattisesti. Sisäilman lämpötila ei tällöin myöskään näy laitteen näytöllä.

Tuuletustoiminto (sisäilman kierrättäminen)



Tämä toiminto kierrättää sisäilmaa muuttamatta sen lämpötilaa. Jäähdytyksen merkkivalo palaa tuuletustoiminnon ollessa valittuna.







- 1 Kytke virta painamalla .
- 2 Valitse tuuletustoiminto painamalla toistuvasti .
- Näyttöön ilmestyy .







- 3 Valitse puhaltimen nopeus painamalla .

Puhaltimen nopeuden säätäminen



- 1 Valitse puhaltimen nopeus painamalla toistuvasti .
- Valitse , jos haluat luonnollisen ilman.
Laitte säättää tällöin tuulettimen nopeutta automaattisesti.

Huomautus	Nopeus
	Korkea
	Keskitaso - korkea
	Keskitaso
	Keskitaso - matala
	Matala
	Luonnontuuli

Ilmavirran suunnan säätäminen

- 1 Voit säätää ilmavirran suuntaa vaakasuunnassa painamalla toistuvasti -painiketta.
- Voit valita automaattisen ilmavirran suuntauksen painamalla .
- 2 Voit säätää ilmavirran suuntaa pystysuunnassa painamalla toistuvasti -painiketta.
- Voit valita automaattisen ilmavirran suuntauksen painamalla .

! HUOMAUTUS

- Pystysuuntainen ilmavirran suuntaussäätö ei ole välttämättä käytävissä kaikissa laitemalleissa.
- Summittainen ilmavirran suuntauksen säätö voi aiheuttaa häiriöitä laitteen toiminnassa.
- Kun ilmastointilaitte käynnistetään, sen ilmavirran suuntaus on sama kuin edellisellä käyttökerralla, mistä johtuen näytön ilmaisema suuntaus ei välttämättä vastaa todellisuutta. Säädä tässä tapauksessa ilmavirran suuntaus sopivaksi  tai -painikkeilla.



Ajastimen asettaminen

Ajastintoiminnon avulla voit säästää energiaa ja käyttää ilmastointilaitetta tehokkaasti.

Ajan asettaminen

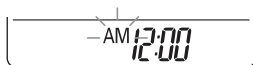
- 1 Paina -painiketta ja pidä sitä painettuna vähintään 3 sekunnin ajan.
- AM/PM-kuvake vilkkuu näytön alaosassa.





- 2 Valitse minuutit  tai  -painikkeilla.
- 3 Viimeistele asetus painamalla .

Ilmastointilaitteen ajastettu käynnistäminen

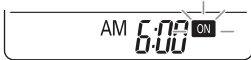
- 1 Paina  .
- Alla näkyvä kuvake vilkkuu näytön alaosassa.





- 2 Valitse minuutit  tai  -painikkeilla.
- 3 Viimeistele asetus painamalla .



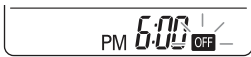

Ilmastointilaitteen ajastettu sammuttaminen

- 1 Paina  .
- Alla näkyvä kuvake vilkkuu näytön alaosassa.









- 2 Valitse minuutit  tai  -painikkeilla.
- 3 Viimeistele asetus painamalla .

Ajastinasetusten peruutus

- 1 Valitse poistettava ajastinasetus  tai  -painikkeilla.
- 2 Paina  .
- Voit myös poistaa kaikki ajastinasetukset painamalla .

Uniajastustilan käyttö

Uniajastustoiminnolla voit asettaa ilmastointilaitteen sammuttamaan itsensä automaattisesti mennessäsi nukkumaan.

- 1 Kytke virta painamalla .
- 2 Paina .
- 3 Valitse tuntiviive  tai  -painikkeilla (7 tuntia saakka).
- 4 Viimeistele asetus painamalla  .
- Uniajastustoiminnon ollessa käytössä näyttöön ilmestyy .

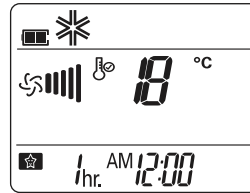

! HUOMAUTUS



- Nukkumismukavuuden parantamiseksi jäähdytys- ja kosteudenpoistotoimintoja käytettäessä lämpötila nousee 1°C 30 minuutin kuluttua ja jälleen 1°C 30 minuutin kuluttua.
- Näin ollen lämpötila nousee 2°C asetuslämpötilasta.
- Puhaltimen nopeutta ei voida muuttaa unitilassa. Erittäin matala puhaltimenopeus on perustila jäähdytyksellä ja matala puhallinnopeus on perustila lämmityksellä.

EDISTYNEET TOIMINNOT

Ilmastointilaitte on varustettu muutamilla lisätoiminnoilla.

Sisäilman lämpötilan nopea muuttaminen (pikajäähdytys- ja pikalämmitys-toiminto)

Näillä toiminnoilla sisäilman voi viilentää nopeasti kesällä ja lämmittää nopeasti talvella.

- 1 Kytke virta painamalla .
- 2 Paina .

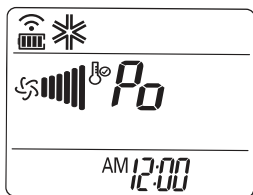

- Pikajäähdystoiminnossa ilmastointilaitte puhalttaa tehokkaasti 18 °C:n lämpöistä ilmaa 30 minuutin ajan.
- Pikalämmitystoiminnossa ilmastointilaitte puhalttaa tehokkaasti 30 °C:n lämpöistä ilmaa 30 minuutin ajan.



! HUOMAUTUS

- Pikajäähdytys- tai -lämmitystoimintoa ei voi käyttää, kun laitteen toimintatilaksi on valittu tuuletus-, automaatti-, tai automaattivaihtotoiminta.
- Voi olla, että laitteessa ei ole tätä toimintoa, riippuen mallista.

Sisäilman puhdistaminen

Plasmaster-automaattipuhdistus

Jäähdytys- ja kosteudenpoistotoimintojen yhteydessä sisäyksikön sisään muodostuu kosteutta. Kosteus poistetaan automaattisen puhdistustoiminnon avulla.

- 1 Kytke virta painamalla .
 - 2 Paina .
- Näyttöön ilmestyy .

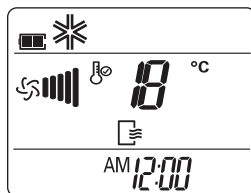



- Jos sammutat virran, puhallin toimii 30 minuutin ajan ja tuulettimen siipi on lähes suljettu.

! HUOMAUTUS

- Joitakin painikkeita ei voi käyttää automaattisen puhdistustoiminnon aikana.

Plasmapuhdistustoiminta

LG:n kehittämä Plasmaster-suodatin poistaa mikrokooppisia saasteita sisäänottoilmasta täysin puhtaana ja raikkaana ilman tuottamiseksi.

- 1 Kytke virta painamalla .
- 2 Paina .
 - Näyttöön ilmestyy .

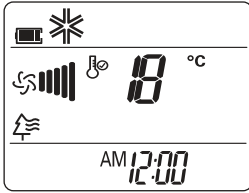





! HUOMAUTUS

- Tätä toimintoa voi käyttää käynnistämättä laitetta ja painamalla vain  -painiketta.
- Sekä plasma-merkkivalo että jäähdytyksen merkkivalo palavat plasmapuhdistustoiminnon aikana.
- Voi olla, että laitteessa ei ole tätä toimintoa, riippuen mallista.

Automaattitoiminta (älykäs toiminto)

Vain jäähdytykseen tarkoitetut laitteet

Tässä toimintatilassa laite säätää puhaltimen nopeutta ja lämpötilaa automaattisesti sisäilman lämpötilan perusteella.

- 1 Kytke virta painamalla .
- 2 Valitse automaattitoiminto painamalla toistuvasti .
 - Näyttöön ilmestyy .
- 3 Valitse haluttu toimintatila  tai  -painikkeilla mikäli sisäilman lämpötila on haluttua alhaisempi tai korkeampi.

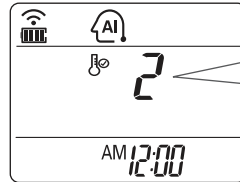



Koodi	Kuvaus
2	Koodi
1	Kevyt viilennys
0	Säilytä lämpötila
-1	Kevyt lämmitys
-2	Lämmitys

! HUOMAUTUS



- Tässä toimintatilassa et voi säätää puhallinnopeutta, mutta voit asettaa ilmavirranohjaimen oskilloimaan automaattisesti.
- Voi olla, että laitteessa ei ole tätä toimintoa, riippuen mallista.

Automaattinen toiminnan vaihtaminen

Tässä toimintatilassa laite vaihtaa toimintoa automaattisesti säilyttääkseen valitun lämpötilan ± 2 °C:n tarkkuudella.

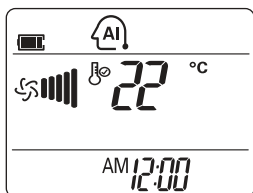
- 1 Kytke virta painamalla .
- 2 Valitse automaattivaihtotoiminto painamalla toistuvasti .
 - Näyttöön ilmestyy .



- 3 Valitse sopiva lämpötila  ja  -painikkeilla.
 - Valittavissa oleva lämpötila-alue on 18 °C – 30 °C.
- 4 Valitse puhaltimen nopeus painamalla toistuvasti .

! HUOMAUTUS





- Voi olla, että laitteessa ei ole tätä toimintoa, riippuen mallista.

°C/°F-muunnos

Laite muuttaa °C:stä °F:ään tai °F:stä °C:hen, jos huoneen lämpötilan NÄPPÄINTÄ painetaan 5 sekunnin ajan.

Energiansäästöilennystila

Tämä toimintatila minimoi laitteen sähkönkulutusta jäädytystoiminnon aikana ja nostaa asetetun lämpötilan mukavuuden kannalta optimaaliseksi.

- 1 Kytke virta painamalla .
- 2 Valitse jäädytystoiminto painamalla toistuvasti .
- 3 Paina .
 - Näyttöön ilmestyy .

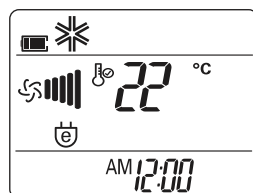

! HUOMAUTUS

- Energiansäästöjäädytystilan aikana laitteen näytössä esitetty lämpötila voi olla eri kuin kaukosäätimessä näytetty lämpötila.

! HUOMAUTUS

- Mahdollinen eri lämpötila kaukosäätimen ja ilmastointilaitteen välillä näytetään toiminnan aikana.

Näytön kirkkauden säätö

Voit säätää sisäyksikön näytön kirkkautta.



- 1 Säädä näytön kirkkaus sopivaksi painamalla toistuvasti  -painiketta.

! HUOMAUTUS

- Voi olla, että laitteessa ei ole tätä toimintoa, riippuen mallista.

LH(Matala lämmitys)

Lämmitysjärjestelmän käyttö ylläpitämään minimisisälämpötilan ja estämään sisätilan kohteiden jäätyksen tilanteessa, missä ei ole pysyvää asumista kuten loma-asunnot

- 1 Kytke virta painamalla .
 - 2 Valitse lämmitystoiminto painamalla toistuvasti .
 - 3 Paina .
- Näyttöön ilmestyy LH .

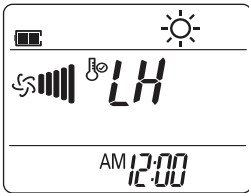

! HUOMAUTUS

- LH Painiketta saa käyttää vain lämmitys toimintatilassa (sitä ei voi käyttää jos toiminta ei ole käytössä)
- Kun toimintatila LH on asetettu, se ylläpitää toimintatilaa ja edellisen tilan aikaisempaa puhallusmäärää ja näytöllä näkyy valittu lämpötila "LH". "LH". (LH = Matala lämmitys)
- Toimintatilan LH aikana, painikkeita LH lämpötilan muutos, puhalluksen voimakkuus, toimintatilan valinta tai ainoastaan puhallus painettaessa palautuu [lämmitys / edellinen lämpötila / edellinen puhalluksen määrä].
- Jos Jet Key näppäintä painetaan LH toiminnassa päättyy LH toiminta ja laite menee välittömästi tehokkaalle lämmitykselle. (vain tehollämmitys malli)
- Mikäli laite on ajastustilassa, PAINIKETTA painettaessa se lisää aikaa.
- Mikäli tulee toimintavirhe, laite voi keskeyttää toimintansa suojellakseen tuotetta.

Ilmastointilaitteen käyttämisen ilman kaukosäädintä

Jos kaukosäädin ei ole käytettävissä, voit käyttää ilmastointilaitetta sisäyksikön On/Off-painikkeen avulla. Tällöin puhallinopeus on kuitenkin säädetty korkeaksi.

Käynnistämisen tapauksessa

- 1 Avaa etupaneeli.
 - Nosta suojalevyä molemmilta sivuilta keveästi.

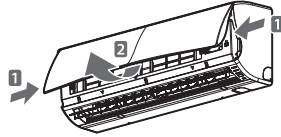

* Ominaisuudet voivat vaihdella riippuen mallin tyypistä.

- 2 Paina On/Off-painiketta.

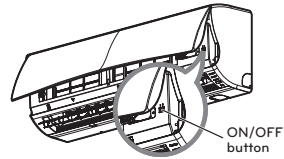

* Ominaisuudet voivat vaihdella riippuen mallin tyypistä.

- Jäähdytykseen ja lämmitykseen tarkoitettujen mallien toimintatila vaihtuu, riippuen sisäilman lämpötilasta.

Sisälämpötila	Lämpötila-asetus	Toimintatila
Alle 21 °C	24°C	Lämmitys-toiminto
Yli 21 °C ja alle 24 °C	23°C	Kosteudenpoistotoiminto
Yli 24°C	22°C	Jäähdytys-toiminto

- Vain jäähdytys -malleille lämpötila on asetettu arvoon 22 °C.

Ilmastointilaitteen automaattisen uudelleenkäynnistys

Ilmastointilaitteen käynnistyessä uudelleen sähkökatkoksen jälkeen tämä toiminto palauttaa aiemmin käytössä olleet asetukset. Tämä toiminto on laitteen tehdasoletusasetus.

Automaattisen uudelleenkäynnistyksen poistaminen käytöstä

- 1 Avaa laitteen etuosan suojalevy.
 - Nosta suojalevyä molemmilta sivuilta keveästi.

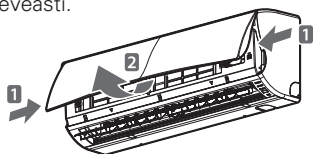

* Ominaisuudet voivat vaihdella riippuen mallin tyypistä.

- 2 Paina On/Off-painiketta ja pidä sitä painettuna 6 sekunnin ajan.
 - Laite piippaa kahdesti ja merkkivalo vilkkaa 6 kertaa.

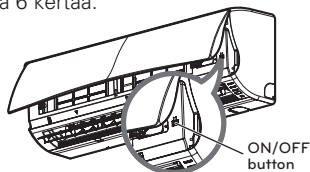

* Ominaisuudet voivat vaihdella riippuen mallin tyypistä.

- Voit ottaa automaattisen uudelleenkäynnistyksen uudelleen käyttöön painamalla On/Off-painiketta ja pitämällä sitä painettuna 6 sekunnin ajan. Laite piippaa kahdesti ja sininen valo vilkkaa 4 kertaa.

! HUOMAUTUS

- Jos pidät On/Off-painiketta painettuna 3 – 5 sekunnin ajan 6 sekunnin sijaan, laite siirtyy testitoimintatilaan.
- Testitoimintatilassa laite puhalttaa voimakkaasti jäähdytysilmaa 18 minuutin ajan ja siirtyy sitten tehtaan oletusasetuksiin.

HUOLTO

Puhdista laite säännöllisesti sen optimaalisen toiminnan varmistamiseksi ja mahdollisten laitteistovikojen ehkäisemiseksi. Voi olla, että laitteessa ei ole tätä toimintoa, riippuen mallista.

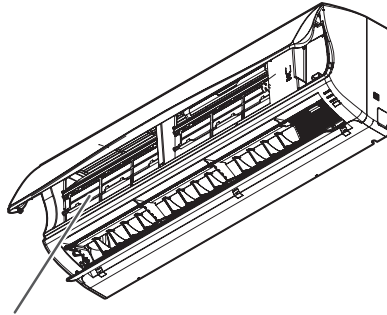

Ilmansuodatin

* Ominaisuudet voivat vaihdella riippuen mallin tyypistä.

Osa	Puhdistusväli	Puhdistusmenetelmä
Ilmansuodatin	2 viikkoa	Katso "Ilmansuodattimen puhdistaminen"
Plasmaster-suodatin	3 kuukautta	Katso "Plasmaster-suodattimen puhdistaminen"
Sisäyksikön pinta	Säännöllisesti	Käytä kuivaa, pehmeätä puhdistusliinaa. Älä käytä puhdistukseen valkaisu- tai hankausaineita.
Ulkoyksikkö	Säännöllisesti	Käytä höyryä lämmönvaihtimen jäähdytyskierukoiden ja paneelin tuuletusaukkojen puhdistamiseen (ota yhteys huoltoteknikkoon).

! HUOMIO!

- Katkaise laitteen virta ja irrota virtajohto ennen huoltotoimien aloittamista sähköiskujen ehkäisemiseksi.
- Suodattimia puhdistaessasi älä milloinkaan käytä vettä, jonka lämpötila on yli 40 °C. Tämä voi aiheuttaa muodon- ja värimuutoksia.
- Älä koskaan käytä haihtuvia liuottimia suodattimien puhdistamiseen. Ne saattavat vahingoittaa ilmastointilaitteen pintoja.

! HUOMAUTUS

- Suodattimien paikka ja muoto voivat vaihdella mallista toiseen.
- Puhdista ulkoyksikön lämmönvaihtimen jäähdytyskierukat säännöllisesti, koska niihin kerääntynyt lika voi heikentää laitteen tehoa ja lisätä käyttökustannuksia.

Ilmansuodattimen puhdistaminen

Puhdista ilmansuodatin kahden viikon välein tai tarpeen vaatiessa useammin.

- 1 Katkaise laitteen virta ja irrota virtajohto.
- 2 Avaa laitteen etuosan suojalevy.

- Nosta suojalevyä molemmilta sivuilta keveästi.

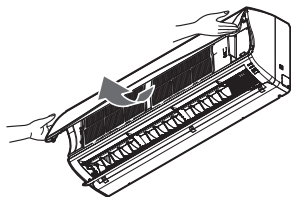

* Ominaisuudet voivat vaihdella riippuen mallin tyypistä.

- 3 Pidä ilmansuodattimen nuppia painettuna, nosta sitä hieman ja irrota suodatin laitteesta.

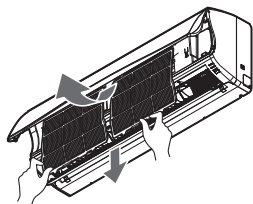

* Ominaisuudet voivat vaihdella riippuen mallin tyypistä.

- 4 Puhdista ilmansuodattimen pölynimurilla tai lämpimällä vedellä.

- Jos lika on pinttynyt, pese suodatin haaleassa pesuaineliuoksessa.

- 5 Anna suodattimen kuivua varjoisassa paikassa.

Plasmasuodattimen puhdistaminen

- 1 Katkaise laitteen virta ja irrota virtajohto.
- 2 Avaa laitteen etuosan suojalevy ja irrota ilmansuodatin (katso "Ilmansuodattimen puhdistaminen").
- 3 Irrota plasmasuodatin 10 sekunnin kuluessa.

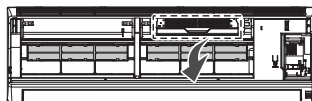

* Tämän osan ominaisuudet voivat vaihdella laitetypistä riippuen.

- 4 Puhdista plasmasuodatin pölynimurilla.
 - Jos lika on pinttynyt, pese suodatin haaleassa pesuaineliuoksessa.
- 5 Anna suodattimen kuivua varjoisassa paikassa.

! HUOMAUTUS

- Suodattimien paikka ja muoto voivat vaihdella mallista toiseen.
- Plasmaster-suodatin ja kennosuodatin eivät ehkä sisälly johonkin malliin.
- Ominaisuudet voivat vaihdella riippuen mallin tyypistä.

VIANETSINTÄ

Itsetestaustoiminto

Laitte on varustettu itsetestaustoiminnolla. Vikatilanteessa sisäyksikön merkkivalo vilkkuu 2 sekunnin välein. Ota tällöin yhteys myyjäliikkeeseen tai huoltopalveluun.

Ennen kuin otat yhteyden huoltopalveluun

Tarkista seuraavat seikat ennen kuin otat yhteyden huoltopalveluun. Jos ongelma ei poistu, ota yhteys paikalliseen huoltopalveluun.

Ongelma	Mahdollisia syitä	Korjaustoimet
Epätavalliset käyttöolosuhteet.	<ul style="list-style-type: none"> • Yksiköstä tulee palaneen hajua ja se pitää outoa ääntä. • Vettä vuotaa sisäyksiköstä vaikka il-mankosteus on matala. • Virtajohto on vaurioitunut tai se yliku-menee. • Jokin kytkin, katkaisin (suoja- tai maadoi-tuskatkaisin) tai sulake ei toimi oikein. 	<ul style="list-style-type: none"> • Katkaise virta ilmastointilaitteesta, irrota virtajohto ja ota yhteys huoltopalveluun.
Ilmastointilaite ei toimi.	<ul style="list-style-type: none"> • Ilmastointilaitteen virtajohto on irronnut. • Sulake on lauennut tai laitteeseen ei tule virtaa. • Kyseessä on sähkökatkos. • Jännite on liian korkea tai liian matala. • Ilmastointilaite on ajastettu sammumaan tiettyyn aikaan. • Pariston asetus on väärä kaukosäätimessä. 	<ul style="list-style-type: none"> • Tarkista, onko virtajohto kunnolla kiinni pistorasiassa. • Vaihda sulake tai tarkista onko suojakytkin lauennut. • Katkaise virta ilmastointilaitteesta, jos on sattunut sähkökatko. • Kun sähkökatkos on ohi, odota 3 minuuttia ja kytke sitten jälleen virta ilmastointilaitteeseen. • Tarkista onko suojakytkin lauennut. • Paina virtakytkintä. • Onko paristo laitettu sisään kaukosäätimeen? Onko paristo laitettu sisään oikeanapaisesti (+) (-)? • Vaikka jos olet tarkastanut yllä olevan luettelon mukaisesti, ilmastointilaite ei toimi. Vaihda uudet paristot.

Ongelma	Mahdollisia syitä	Korjaustoimet
Ilmastointilaitte ei puhalla viileätä ilmaa.	<ul style="list-style-type: none"> • Ilma ei kierrä laitteessa kunnolla. 	<ul style="list-style-type: none"> • Varmista, ettei ilmastointilaitteen edessä ole verhoja, peitteitä tai huonekaluja estämässä sen toimintaa.
	<ul style="list-style-type: none"> • Ilmansuodatin on likainen. 	<ul style="list-style-type: none"> • Puhdista ilmansuodatin 2 viikon välein. • Katso lisätiedot kohdasta "Ilmansuodattimen puhdistaminen".
	<ul style="list-style-type: none"> • Sisäilman lämpötila on liian korkea. 	<ul style="list-style-type: none"> • Kesäaikana sisäilman jäähdyttämiseen voi mennä jonkin verran aikaa. • Voit tässä tapauksessa nopeuttaa sisäilman jäähdyttämistä pikajäähdytystoiminnon avulla.
	<ul style="list-style-type: none"> • Viileää ilmaa pääsee karkaamaan sisätilasta. 	<ul style="list-style-type: none"> • Varmista, ettei viileä ilma pääse poistumaan sisätiloista tuuletusaukkojen kautta.
	<ul style="list-style-type: none"> • Haluttu lämpötila on korkeampi kuin lämpötila-asetus. 	<ul style="list-style-type: none"> • Säädä lämpötila-asetus nykyistä matalammaksi.
	<ul style="list-style-type: none"> • Lähistöllä on lämmönlähde. 	<ul style="list-style-type: none"> • Vältä lämmönlähteiden, kuten sähköuunin tai kaasupolttimen, käyttämistä ilmastointilaitteen ollessa käytössä.
	<ul style="list-style-type: none"> • Laitteen toimintatilaksi on valittu tuuletustoiminto. 	<ul style="list-style-type: none"> • Tuuletustoiminnassa laite puhaltaa ilmaa jäähdyttämättä tai lämmittämättä sisäilmaa. • Valitse toimintatilaksi viilennys.
	<ul style="list-style-type: none"> • Ulkolämpötila on liian korkea. 	<ul style="list-style-type: none"> • Viilennyksen teho ei ehkä ole riittävä.
Ilmastointilaitte ei puhalla lämmintä ilmaa.	<ul style="list-style-type: none"> • Kun lämmitystila on käynnistetty. • Tuulettimen siipi on lähes suljettu eikä ilmaa tule ulos. • Jopa vaikka ulkoyksikkö on jo alkanut toimia. 	<ul style="list-style-type: none"> • Tämä oire on normaalia. • Odota kunnes yksikkö on valmis tuottamaan lämmintä ilmaa. • Tämä toiminto valmisteleo lämpimän ilman puhallusta.
	<ul style="list-style-type: none"> • Sulattamistilaa ollaan tekemässä ulkoyksikössä. 	<ul style="list-style-type: none"> • Lämmitystilassa jäätä/huurretta kerääntyy kierukoihin, kun ulkolämpötila putoaa. • Tämä toiminto poistaa kierukassa olevan huurrekerroksen. • Odota kunnes toiminto on päättynyt. Se vie noin 15 minuuttia.
	<ul style="list-style-type: none"> • Ulkolämpötila on liian matala. 	<ul style="list-style-type: none"> • Lämmityksen teho ei ehkä ole riittävä.

Ongelma	Mahdollisia syitä	Korjaustoimet
Ilmastointilaitte pysähtyy toiminnan aikana.	<ul style="list-style-type: none"> • Ilmastointilaitte on äkillisesti sammunut. 	<ul style="list-style-type: none"> • Ajustointoimintoa ei voida käyttää. Jos ajastintoimintoa ei voida käyttää, ilmastointilaitte voidaan sammuttaa. • Tarkista onko asetus oikein.
	<ul style="list-style-type: none"> • Kyseessä on sähkökatkos. 	<ul style="list-style-type: none"> • Laitteessa on automaattinen uudelleenkäynnistystoiminto. Se on oletusasetus. • Tämä toiminto voi käynnistää yksikön automaattisesti, kun sähkö palautuu. • Jos asut alueella, missä on usein sähkökatkoksia, tämä toiminto on hyödyllinen.
Sisäyksikkö toimii edelleen, vaikka kun sähkö on käännetty pois päältä.	<ul style="list-style-type: none"> • Automaattipuhdistustila on käynnissä. • Tämä toiminnon tehtävä on poistaa kosteusjäämä sisäyksiköstä. 	<ul style="list-style-type: none"> • Odota toimintojen loppumista. • Se estää sienikasvua. Jos et halua tätä ominaisuutta, voit sammuttaa sen painamalla.
Sumua purkautuu sisäyksikön ilmanpoistoaukosta.	<ul style="list-style-type: none"> • Viilennetty ilma ilmastointilaitteesta tekee sumua. 	<ul style="list-style-type: none"> • Kun huoneen lämpötila on matala, tämä ilmiö poistuu.
Vettä vuotaa ulkoyksiköstä.	<ul style="list-style-type: none"> • Lämmityskäytössä tiivistynyttä vettä tippuu lämmönvaihtimesta. 	<ul style="list-style-type: none"> • Tämä tulee asentaa tyhjennysletkuun kattilan pohjaosan alle. • Ota yhteys asentajaan.
Toiminnassa melua tai tärinää.	<ul style="list-style-type: none"> • Napsahteleva ääni Napsahtelevaa ääntä voidaan kuulla kun yksikkö joko käynnistyy tai pysähtyy johtuen venttiilin suunnanvaihdon liikkeestä. • Vinkuva ääni Sisäyksikön muoviosat aiheuttavat kutistumisten ääntä ja ne laajenevat johtuen äkillisestä lämpötilan muutoksesta. • Veden virtauksen ääni, puhalluksen ääni Kylmäineen virtaus ilmastointilaitteen läpi vaihtelee, melua voi kuulua. 	<ul style="list-style-type: none"> • Nämä ovat normaaleja oireita. • Hetken kuluttua se on hiljaa.
Sisäyksikkö antaa ulos hajua.	<ul style="list-style-type: none"> • Ilma haisee pahalta, koska ummehtuneen ilman tai savukkeiden hajua voi olla imeytynyt sisäyksikköön ja purkautunut ulos ilmavirtauksen mukana. 	<ul style="list-style-type: none"> • Jos haju ei häviä, suodatin tai lämmönvaihdin tulee pestä. • Ota yhteys asentajaan.

