



NAUDOTOJO VADOVAS SKALBIMO MAŠINA

Prieš įrengdami skalbimo mašiną atidžiai perskaitykite šias instrukcijas. Taip galėsite lengviau įrengti skalbimo mašiną ir būti įsitikinę, kad ji įrengta tinkamai ir saugiai. Saugokite šias instrukcijas, kad prireikus galėtumėte jomis pasinaudoti.

S44A8TDS



P/No.: MFL67473462

www.lg.com

Turiny

Turiny 2

Gaminio savybės 3

Svarbios saugos instrukcijos

Svarbios saugos instrukcijos 4

Pagrindinės atsargumo priemonės 5

Saugokite šias instrukcijas 6

Specifikacijos 7

Įrengimas

Išėmimas iš pakuotės 8

Transportavimo varžtų išėmimas 8

Įrengimo vietos reikalavimai 9

Vandens tiekimo žarnos prijungimas .. 11

Vandens išleidimo žarnos prijungimas . 13

Aukščio reguliavimas 14

Skalbimo mašinos naudojimas

Skalbimo mašinos valdymas 16

Prieš skalbimą 17

Skalbimo programų lentelė 18

Papildomos parinktys 19

Naudojimo informacija 20

Valdymo skydelis 21

Papildoma programa 22

- Įjungimo laiko atidėjimas (Time Delay) .. 22

- Skalbimas garais (Steam Wash) 22

- Mėgstamas (Favorite) 22

- Mirkymas (Pre Wash) 22

Parinktys 23

- Papildomas skalavimas (Medic Rinse) .. 23

- Skalbimas (Wash) 23

- Temperatūra (Temp.) 23

- Skalavimas (Rinse) 23

- Gręžimas (Spin) 23

- Skalavimas+Gręžimas (Rinse+Spin) .. 23

Kitos funkcijos 23

- Tik gręžimas (Spin Only) 23

- Atnaujinimo ciklas (Refresh Cycle) 23

Užraktas nuo vaikų (Child Lock) 24

Pyptelėjimas įsijungiant / Išsijungiant ... 24

Būgno valymas (Tub Clean) 25

Durelių užraktas ir Nustatymas 25

Dėkojame, kad įsigijote visiškai automatinę LG skalbimo mašiną.

Prašome atidžiai perskaityti naudotojo vadovą – jame nurodyta, kaip saugiai montuoti, naudoti ir prižiūrėti skalbimo mašiną.

Saugokite jį, nes jo gali prireikti ateityje.

Įrašykite skalbimo mašinos modelį ir serijos numerį.

Modelio nr.

Serijos nr.

Pirkimo data

Skalbiklio naudojimas

Skalbiklio ir audinių minkštiklio naudojimas 26

Priežiūra

Vandens įleidimo filtras 28

Išleidimo siurblio filtras 29

Skalbimo miltelių stalčius 30

Skalbimo mašinos būgnas 31

Skalbimo mašinos valymas 31

Šaltis 31

Trikčių šalinimo vadovas

Problemų diagnozavimas 32

Pranešimai apie klaidą 34

SMARTDIAGNOSIS™ 35

Garantijos sąlygos 36

Gaminio savybės



■ Sistema „Inverter Direct Drive“

Nuolatinės srovės variklis be šepetėlių tiesiogiai suka būgną be dirželio ir skriemulio.



■ Technologija „6 Motion“

Skalbimo mašinos būgnas gali sukis įvairiai arba atlikti skirtingų veiksmų kombinaciją priklausomai nuo pasirinktos skalbimo programos. Kontroliuojamas gręžimo greitis ir į kairę bei dešinę besisukantis būgnas – ši skalbimo mašina skalbia itin efektyviai, o rezultatai yra puikūs kiekvieną kartą.



■ Apsauga nuo glamžymosi

Naudojant kintamą būgno sukimosi greitį skalbiniai suglamžomi mažiau.



■ Įmontuotas šildytuvas

Vidinis šildytuvas automatiškai pašildo vandenį iki tinkamiausios temperatūros pagal pasirinktus ciklus.



■ Dar ekonomiškėnis skalbimas naudojant sistemą „Intelligent Wash“

Sistema „Intelligent Wash“ nustato skalbinių svorį ir vandens temperatūrą, tada parenka optimalų vandens lygį ir skalbimo trukmę taip, kad energijos ir vandens sąnaudos būtų kuo mažesnės.



■ Užraktas nuo vaikų

Užraktas nuo vaikų neleidžia vaikams spausti mygtukų, kuriais būtų pakeisti nustatymai veikiant skalbimo mašinai.



■ Variklio keliamo triukšmo mažinimo sistema

Nustačius skalbinių svorį ir balansą, skalbiniai paskirstomi tolygiai ir taip sumažinamas gręžiant keliamas triukšmas.

Svarbios saugos instrukcijos

PRIŠ PRADĖDAMI NAUDOTIS PERSKAITYKITE VISUS PAAIŠKINIMUS IR INSTRUKCIJAS, SUSIJUSIUS SU ĮRENGIMU.

⚠ ĮSPĖJIMAS

Kad būtumėte saugūs, turite laikytis šiame vadove pateiktų nurodymų – taip sumažinsite gaisro ar sprogimo, elektros smūgio pavojų, nesugadinsite turto, nesusižeisite ar mirtinai nesusižalosite.

Svarbiausia yra jūsų ir kitų saugumas.

Šiame vadove ir ant įrenginio pateikta daugybė svarbių saugos nurodymų. Visada perskaitykite ir vykdykite visus saugos nurodymus.

⚠ Tai yra perspėjimo apie pavojų simbolis.

Šis simbolis perspėja apie galimą mirties ir traumų pavojų jums ar kitiems.

Visi saugos nurodymai bus pažymėti perspėjimo apie pavojų simboliu arba žodžiais „PAVOJUS“, „ĮSPĖJIMAS“ arba „DĖMESIO“.

Šie žodžiai reiškia:

⚠ PAVOJUS

Galite būti mirtinai arba sunkiai sužaloti, jei iš karto nesilaikysite instrukcijų.

⚠ ĮSPĖJIMAS

Galite būti mirtinai arba sunkiai sužaloti, jei nesilaikysite instrukcijų.

⚠ DĖMESIO

Galite būti sužeisti ar sugadinti gaminį, jei nesilaikysite instrukcijų.

Visi saugos nurodymai įspėja apie galimą pavojų, nurodo, kaip sumažinti galimybę susižaloti ir kas gali įvykti, jei nesilaikysite instrukcijų.

Svarbios saugos instrukcijos

■ Pagrindinės atsargumo priemonės

⚠ ĮSPĖJIMAS

Kad nekiltų gaisras, elektros smūgis ar nesužeistumėte žmonių, kai naudojate skalbimo mašiną, turite laikytis pagrindinių atsargumo priemonių, įskaitant:

- **Prieš montuodami patikrinkite, ar nėra išorinių pažeidimų.** Jei jų yra, nemontuokite skalbimo mašinos.
- **Nemontuokite ir nestatykite skalbimo mašinos lauke.**
- **Nekeiskite valdymo įrenginių.**
- **Neremontuokite ir nekeiskite nė vienos skalbimo mašinos dalies, neatlikite techninės priežiūros patys, nebent tai būtų nurodyta naudotojo vadovo arba remonto instrukcijose, kurias jūs suprantate, ir turite pakankamai žinių tai daryti.**
- **Pasirūpinkite, kad po įrenginiais ir aplink juos nebūtų degių medžiagų, pavyzdžiui, pūkų, popieriaus, skudurų, chemikalų ir pan.**
- **Įrenginys nėra skirtas naudotis vaikams arba neįgaliems žmonėms be priežiūros.** Neleiskite vaikams žaisti ant šio įrenginio, su juo, lįsti į jo ar bet kurio kito įrenginio vidų.
- **Mažus gyvūnus laikykite toliau nuo įrenginio.**
- **Nepalikite atidarytų skalbimo mašinos durelių.**
Atidarytos durelės gali privilioti vaikus pasikabinti ant jų arba įlįsti į skalbimo mašinos vidų.
- **Niekada neikiškite rankų į skalbimo mašiną, kol ji veikia.** Palaukite, kol būgnas visiškai sustos.
- **Skalbiant gali pablogėti medžiagų antiptirogeninės savybės.** Norėdami to išvengti, laikykitės drabužių gamintojo skalbimo ir priežiūros nurodymų.
- **Neplaukite ir nedžiovinkite gaminių, kurie buvo valomi, mirkomi ar sutepti degiomis ar sprogiomis medžiagomis (pvz., vašku, alyva, dažais, benzinu, riebalų šalinimo priemone, sausojo valymo tirpikliais, žibalu ir pan.) ir gali užsidegti ar sprogti.** Alyva pasibaigus ciklui gali likti būgne ir džiovinant sukelti gaisrą.
Todėl nedėkite alyva suteptų drabužių.
- **Uždarydami dureles netrankykite jų, nemėginkite jėga atidaryti užrakintų durelių.** Taip galite sugadinti skalbimo mašiną.
- **Kai skalbiama aukštos temperatūros vandenyje, durelės gali labai įkaisti.** Nelieskite jų.
- **Kad nepatirtumėte elektros smūgio, prieš atlikdami priežiūros ar valymo darbus išjunkite skalbimo mašiną iš elektros tinklo arba atjunkite ją nuo elektros paskirstymo skydo, išimdami saugiklį ar išjungdami grandinės pertraukiklį.**
- **Išjungdami įrenginį netraukite suėmę už laido.**
Taip galite jį sugadinti.
- **Nenaudokite įrenginio, jei jis yra pažeistas, netinkamai veikia, yra iš dalies išardytas, trūksta kokių nors dalių ar yra sugadintas, įskaitant pažeistą laidą ar kištuką.**

Svarbios saugos instrukcijos

■ Pagrindinės atsargumo priemonės

⚠ ĮSPĖJIMAS

Kad nekiltų gaisras, elektros smūgis ar nesužeistumėte žmonių, kai naudojate skalbimo mašiną, turite laikytis pagrindinių atsargumo priemonių, įskaitant:

- **Prieš išmesdami seną skalbimo mašiną, išjunkite ją iš elektros lizdo. Kištuką padarykite nebetinkamą naudoti. Nupjaukite laidą prie pat įrenginio, kad jo nebūtų galima naudoti.**
- **Jei įrenginį paveikė vanduo, kreipkitės į techninės priežiūros centrą.** Kyla elektros smūgio ar gaisro pavojus.
- **Įrenginį prie vandentiekio junkite naudodami naują žarnų komplektą. Nenaudokite seno žarnų komplekto.**
- **Kad nesusižeistumėte, laikykitės visų rekomenduojamų saugos nurodymų, taip pat naudokite ilgas pirštines ir apsauginius akinius.** Jei nesilaikysite visų saugos nurodymų, pateiktų šiame vadove, galite sugadinti turta, patirti traumą ar mirtinai susižeisti.
- **Nespauskite atidarytų durelių per stipriai žemyn, kai jos atidarytos.** Taip galite nuversti skalbimo mašiną.

■ Saugokite šias instrukcijas

ĮŽEMINIMO INSTRUKCIJOS

Šis įrenginys turi būti įžemintas. Įrenginiui netinkamai veikiant arba sugedus, įžeminimas sumažina elektros smūgio pavojų, nes elektros srovė nukreipiama į žemę. Šis įrenginys turi laidą su įžeminimo laidininku ir kištuku. Kištukas turi būti įjungtas į atitinkamą lizdą, įrengtą ir įžemintą pagal šalyje galiojančius reikalavimus.

- Nenaudokite adapterio – tai panaikins įžeminimą.
- Jei tinkamo lizdo nėra, kreipkitės į elektriką.

⚠ ĮSPĖJIMAS

Netinkamai prijungtas įžeminimo laidininkas gali sukelti elektros smūgį. Jei abejojate dėl įrenginio įžeminimo tinkamumo, pasikonsultuokite su kvalifikuotu elektriku ar techninės priežiūros centro darbuotoju. Nemodifikuokite su įrenginiu pridodamo kištuko. Jei jis netinka elektros lizdai, kreipkitės į kvalifikuotą elektriką, kad šis įrengtų tinkamą lizdą.

Specifikacijos

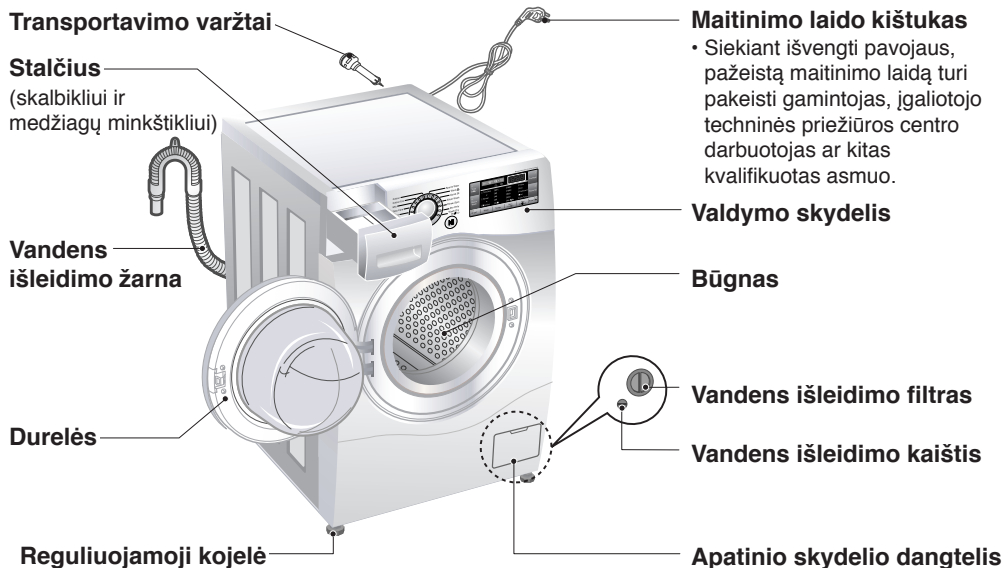

- Pavadinimas : iš priekio įkraunama skalbimo mašina
- Maitinimas : 220 - 240 V~, 50 Hz
- Dydis : 600 mm (P) × 590 mm (G) × 850 mm (A)
- Svoris : 66 kg
- Maks. W : 2100 W (Skalbiant) / 1100 W (Garas)
0,33 W (Išjungus, įjungus)
- Skalbinių įkrova : 8 kg
- Leistinas vandens slėgis : 100 - 1000 kPa (1,0 - 10,0 kgf / cm²)

* Išvaizda ir techniniai duomenys gali būti pakeisti be atskiro įspėjimo siekiant pagerinti gaminio kokybę.

■ Priedai

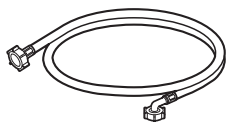

Vandens išleidimo žarna (1EA)



Veržliaraktis

Įrengimas

■ Išėmimas iš pakuotės

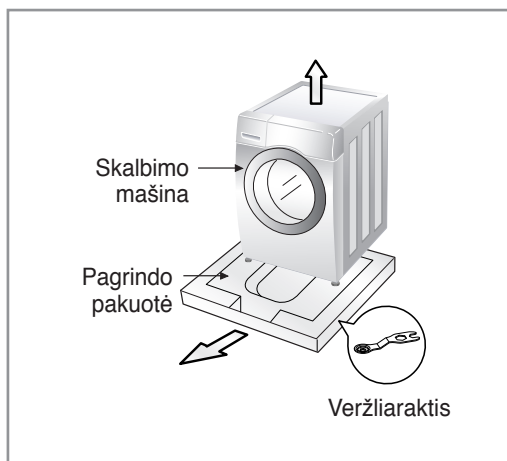

1. Pašalinkite kartoninę dėžę ir polistireno pakuotę.
2. Pakelkite skalbimo mašiną ir pašalinkite pagrindo pakuotę.
3. Pašalinkite juostelę, prie kurios pritvirtintas maitinimo laidas ir vandens išleidimo žarna.
4. Išimkite vandens įleidimo žarną iš būgno.

ⓘ PASTABA

- Saugokite pridamą veržliaraktį, nes jo gali prireikti ateityje.

⚠ ĮSPĖJIMAS

- Pakuotės medžiagos (pvz., plėvelė, polistirenas) gali būti pavojingos vaikams. Pavojus uždusti! **Pakuotę laikykite vaikams nepasiekiamoje vietoje.**

■ Transportavimo varžtų išėmimas

Kad pervežant nebūtų pažeistas vidus, įsukti 4 specialūs varžtai.

Prieš pradėdami naudoti skalbimo mašiną, išsukite varžtus su guminiiais kaišciais.

Jei varžtų neišsuksite, jie gali kelti vibraciją, triukšmą ir netgi sutrikdyti įrenginio veikimą.

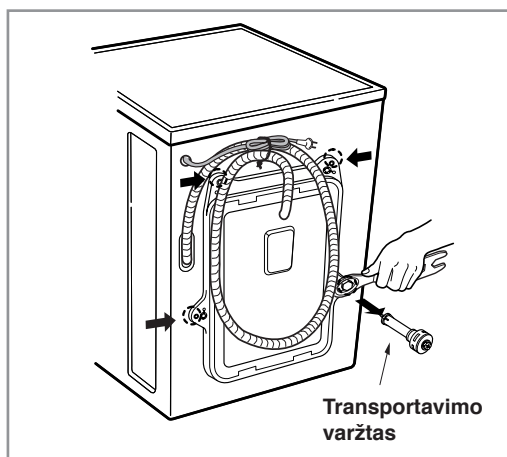

1. Išsukite 4 varžtus naudodami pridamą veržliaraktį.
2. Išimkite 4 varžtus kartu su guminiiais kaišciais, šiek tiek pasukdami kaištį.

ⓘ PASTABA

- Saugokite pridamus transportavimo varžtus, nes jų gali prireikti ateityje.
3. Uždenkite angas pridamais dangteliais.

Įrengimas

■ Įrengimo vietos reikalavimai

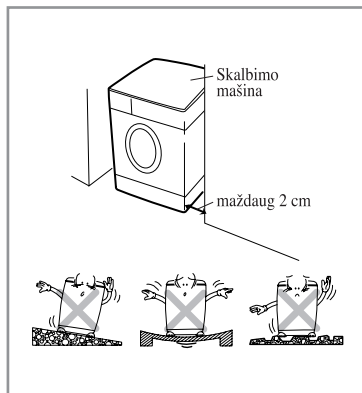

► Vieta

• Grindų lygis :

Leistinas nuolydis po skalbimo mašina – 1SDgr

• Elektros tinklo lizdas :

Turi būti už 1,5 m nuo abiejų skalbimo mašinos šonų. Į tinklo lizdą nejunkite daugiau nei vieno įrenginio.

• Papildoma erdvė :

10 cm nuo sienos (galinė pusė), 2 cm nuo sienos (iš dešinės ir kairės)

Ant skalbimo mašinos nedėkite ir nelaikykite skalbimo priemonių.

Jos gali pažeisti apdailą ar valdiklius.

► Padėtis

- Skalbimo mašiną statykite ant lygių ir tvirtų grindų.
- Patikrinkite, ar oro cirkuliacijai apie skalbimo mašiną netrukdyt kilimai, patiesalai ir pan.
- Niekada nebandykite ištiesinti grindų nelygumų po skalbimo mašina naudodami medžio gabalėlius, kartoną ir kitas panašias medžiagas.
- Jei nėra kitos išeities ir skalbimo mašiną turite statyti šalia dujinės viryklės ar anglimi kūrenamos krosnies, tarp abiejų įrenginių įdėkite izoliacinės medžiagos (85 x 60 cm), padengtos aliuminio folija, viena puse atsukę į viryklę ar krosnį.
- Skalbimo mašinos negalima laikyti patalpose, kuriose temperatūra nukrinta žemiau 0°C.
- Pasirūpinkite, kad prie sumontuotos skalbimo mašinos sugedus galėtų lengvai prieiti mechanikas.
- Pastatę skalbimo mašiną pridedamu transportavimo varžtų veržliarakčiu sureguliuokite keturias kojeles, kad įrenginys tvirtai stovėtų, o tarp stalviršio apačios ir skalbimo mašinos viršaus būtų paliktas bent 20 mm tarpas.
- Šis įrenginys neskirtas naudoti laivuose ar mobiliuose įrenginiuose, pavyzdžiui, furgonuose, lėktuvuose ir pan.

Įrengimas

► Elektros jungtys

- Nenaudokite ilginamojo laido arba dvigubo adapterio.
- Siekiant išvengti pavojaus, pažeistą maitinimo laidą turi pakeisti gamintojas, įgaliotojo techninės priežiūros centro darbuotojas ar kitas kvalifikuotas asmuo.
- Panaudoję visuomet ištraukite skalbimo mašiną iš elektros lizdo ir užsukite vandens čiaupą.
- Įjunkite skalbimo mašiną į įžemintą lizdą pagal elektros laidų sistemos reikalavimus.
- Įrenginys turi būti pastatytas taip, kad bet kada būtų galima lengvai pasiekti kištuką.
- Skalbimo mašiną remontuoti gali tik kvalifikuoti specialistai.
- Nepatyrę asmenys gali susižeisti arba rimtai sugadinti įrenginį. Kreipkitės į vietinį techninės priežiūros centrą.
- Nemontuokite skalbimo mašinos patalpose, kur temperatūra gali nukristi žemiau nulio. Užšalusios žarnos dėl slėgio gali sutrūkinėti. Esant žemai temperatūrai gali blogiau veikti elektroninis valdymo blokas.
- Jei įrenginys pristatomas žiemą, esant žemesnei nei nulinei temperatūrai, palaikykite skalbimo mašiną kambario temperatūros patalpoje keletą valandų prieš pradėdami ją naudoti.

▲ DĖMESIO

ĮSPĖJIMAS dėl maitinimo laido

- Daugelį įrenginių rekomenduojama jungti tik į tam įrenginiui skirtą grandinę, t. y. į vieną tinklo lizdą, kuris maitinimą tiekia tik tam įrenginiui ir jame nėra papildomų lizdų ar grandinės atšakų. **Norėdami įsitikinti, patikrinkite šio vadovo specifikacijų puslapyje pateiktą informaciją.**
- **Neperkraukite sieninių elektros lizdų.** Perkrauti, atsipalaidavę ar sugadinti sieniniai elektros lizdai, ilginamieji laidai, nudilę maitinimo laidai, pažeistas ar įtrūkęs izoliacinis sluoksnis kelia pavojų. Visa tai kelia elektros smūgio arba gaisro riziką.
- **Periodiškai tikrinkite įrenginio laidą,** o jei pastebėsite kokių nors pažeidimų ar susidėvėjimo požymių, atjunkite ir nustokite naudoti įrenginį; norėdami pakeisti laidą, kreipkitės į įgaliotąjį techninės priežiūros centrą.
- **Saugokite, kad maitinimo laidas nebūtų fiziškai ar mechaniškai pažeistas**, pavyzdžiui, susuktas, supainiotas, užlenktas, prispaustas durimis ar mindžiojamas. Ypatingą dėmesį skirkite kištukams, sieniniams elektros lizdams ir taškui, kuriame laidas prijungtas prie įrenginio.
Jei įrenginys prie maitinimo šaltinio prijungiamas per ilginimo laidą arba nešiojamąjį elektros lizdą įrenginį, jis turi būti pastatytas taip, kad ant jo arba į jį nepatektų vandens.

▲ DĖMESIO

- Įrenginys nėra skirtas naudotis vaikams arba neįgaliems žmonėms be priežiūros.
- Vaikus reikia prižiūrėti ir pasirūpinti, kad jie nežaistų su įrenginiu.

Įrengimas

■ Vandens tiekimo žarnos prijungimas

- Tiekiamo vandens slėgis turi būti tarp 100 kPa ir 1000 kPa (1,0 - 10,0 kgf/cm²).
- Nepersukite ir nesugadinkite sriegio, kai vandens įleidimo žarną jungiate prie vožtuvo.
- Jei vandens slėgis viršija 1000 kPa, būtina įrengti slėgio mažinimo įrenginį.
- Periodiškai tikrinkite žarną ir, jei reikia, ją pakeiskite.

► 1 žingsnis: patikrinkite vandens įleidimo žarnos guminių tarpiklių

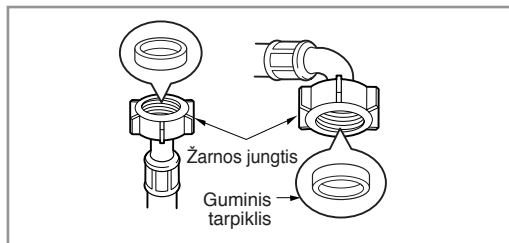

- Prie vandens įleidimo žarnų pridedami du guminiai tarpikliai. Jie naudojami siekiant apsaugoti nuo vandens nuotėkio. Pasirūpinkite, kad jungtis prie čiaupų būtų pakankamai tvirta.

► 2 žingsnis: pritvirtinkite žarną prie vandens čiaupo

A tipas: prisukamojo tipo žarnos pritvirtinimas prie čiaupo naudojant sriegį

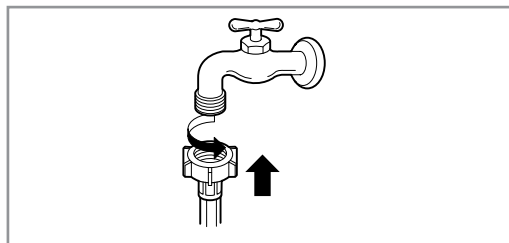

- Priveržkite žarnos jungtį prie vandens čiaupo.

B tipas: prisukamojo tipo žarnos pritvirtinimas prie čiaupo nenaudojant sriegio

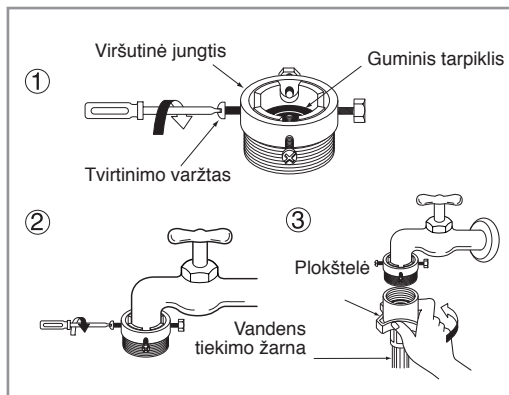

1. Atsukite adapterio žiedą ir atlaisvinkite 4 adapterio varžtus.
2. Užmaukite adapterį ant čiaupo galo taip, kad guminis tarpiklis nepraleistų vandens. Prisukite adapterio žiedą ir 4 varžtus.
3. Stumkite vandens tiekimo žarną vertikaliai į viršų, kad guminis tarpiklis žarnoje galėtų tvirtai prisitvirtinti prie čiaupo, o tada priveržkite sukdami į dešinę.

Įrengimas

C tipas: lengvai tvirtinamo tipo žarnos pritvirtinimas prie čiaupo nenaudojant sriegio

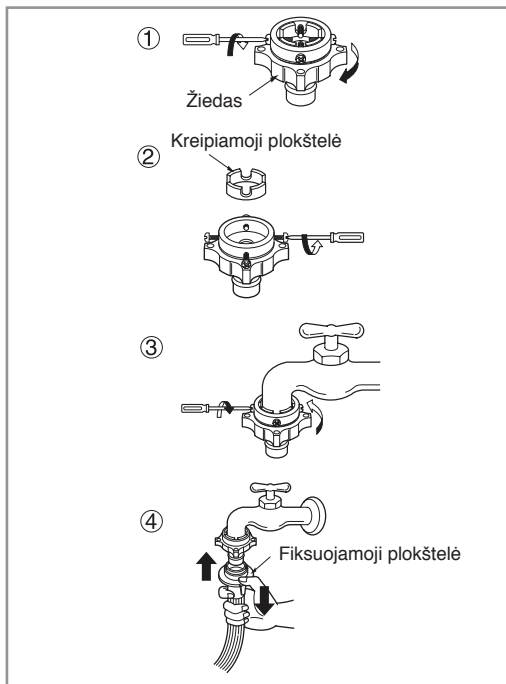

1. Atsukite adapterio žiedą ir atlaisvinkite 4 adapterio varžtus.
2. Nuimkite kreipiamąją plokštelę, jei čiaupas yra per didelis, kad galėtumėte uždėti adapterį.
3. Užmaukite adapterį ant čiaupo galo taip, kad guminis tarpiklis nepraleistų vandens. Prisukite adapterio žiedą ir 4 varžtus.
4. Patraukite fiksuojamąją plokštelę žemyn, įkiškite vandens įleidimo žarną į adapterį ir atleiskite fiksuojamąją plokštelę. Įsitinkinkite, ar adapteris užsifiksavo.

ⓘ PASTABA

- Prijungę vandens įleidimo žarną prie vandens čiaupo, atsukite vandens čiaupą, kad į vandentiekį ištekėtų susikaupusios medžiagos (purvas, smėlis ar pjuvenos). Leiskite vandeniui ištekėti į kibirą ir patikrinkite vandens temperatūrą.

► 3 žingsnis: prijunkite žarną prie skalbimo mašinos

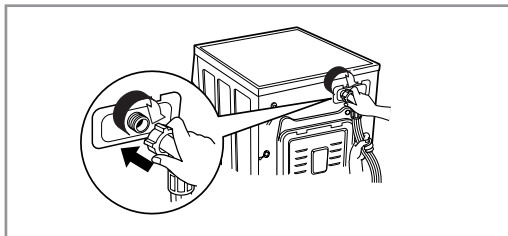

- Patikrinkite, ar žarna nėra susisukusi ar prispausta.
- **Jei skalbimo mašina turi du vožtuvus.**
- Vandens įleidimo žarna, turinti raudoną jungtį, skirta karštam vandeniui.
- Jei skalbimo mašina turi du vožtuvus, energija taupoma naudojant karšto vandens tiekimo vožtuvą.

ⓘ PASTABA

- Jei žarna nėra prijungta sandariai, pakartokite tuos pačius žingsnius. Naudokite tinkamiausio tipo čiaupą vandeniui tiekti. Jei čiaupas yra kvadratinis arba per didelis, prieš įstatydami jį į adapterį išimkite sandarinimo žiedą.

Naudokite horizontalų čiaupą

Horizontalus
čiaupas



Čiaupo
pailginimas



Kvadratinis
čiaupas



Įrengimas

■ Vandens išleidimo žarnos prijungimas

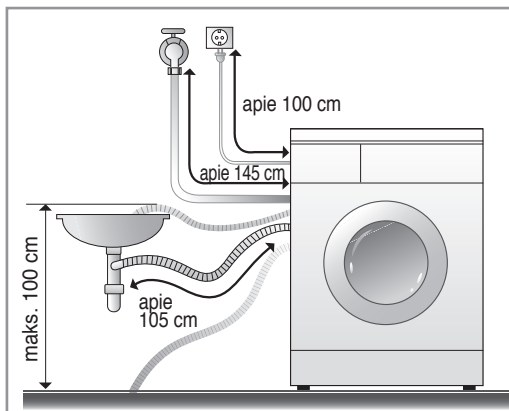

- Vandens išleidimo žarna turi būti ne didesniame nei 100 cm aukštyje nuo grindų. Vanduo iš skalbimo mašinos neišleidžiamas arba išleidžiamas labai lėtai.
- Pritvirtinę vandens išleidimo žarną apsaugosite grindis, kad šios nebūtų pažeistos dėl vandens nuotėkio.
- Jei išleidimo žarna yra per ilga, nekiškite jos atgal į skalbimo mašiną. Dėl to gali atsirasti neįprastas triukšmas.

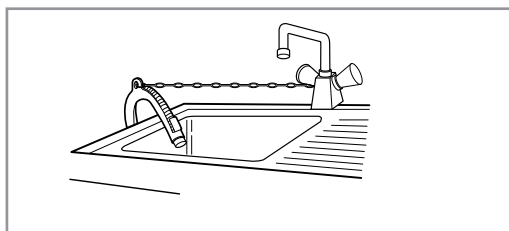

- Jei vandens išleidimo žarną įdedate į kriauklę, tvirtai pritvirtinkite ją juostele.
- Pritvirtinę vandens išleidimo žarną apsaugosite grindis, kad šios nebūtų pažeistos dėl vandens nuotėkio.

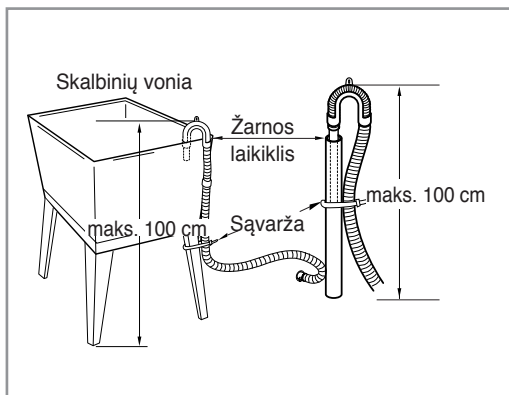

Įrengimas

■ Aukščio reguliavimas

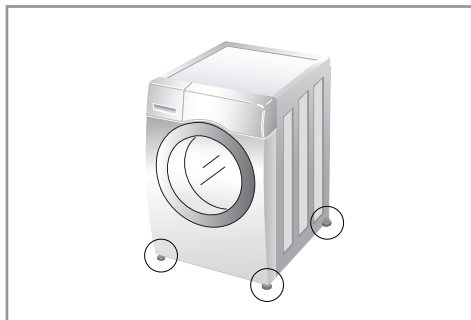

1. Tinkamai sureguliuokite skalbimo mašinos aukštį ir išvengsite didelio triukšmo bei vibracijos. Pastatykite įrenginį ant tvirtų ir lygių grindų, geriausia – kambario kampe.

❶ PASTABA

- Jei skalbimo mašina pastatyta ant medinių grindų ar laminato, sunku gerai išlyginti skalbimo mašiną, todėl vibracija gali būti pernelyg didelė.

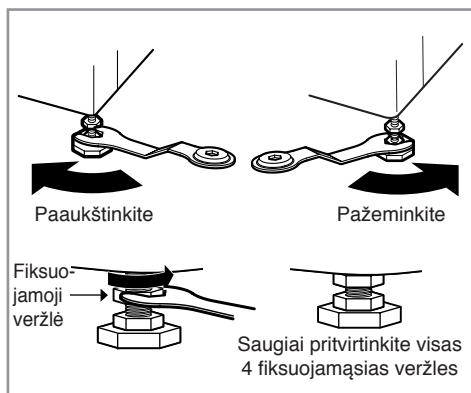

2. Jei grindys nelygios, nustatykite reguliuojamąsias kojeles pagal poreikį (jokiu būdu nekiškite medžio ir pan. gabalėlių po kojelėmis) išitikinkite, ar visos keturios kojelės yra stabilios ir remiasi į grindis, tada patikrinkite, ar įrenginys pastatytas lygiai (naudokite gulsčiuką)
- Tinkamai pastatę skalbimo mašiną, veržkite fiksuojamąsias veržles link skalbimo mašinos pagrindo. Visos fiksuojamosios veržlės turi būti priveržtos.

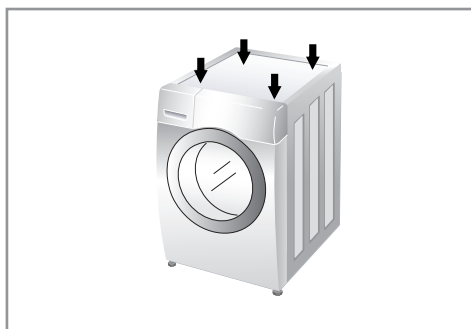

- Įstrižinis patikrinimas
Spaudžiant priešingus skalbimo mašinos viršutinės plokštės kampus, ji neturi judėti aukštyn arba žemyn (patikrinkite abi puses). Jei paspaudus įstrižai skalbimo mašina svyruoja, iš naujo reguliuokite kojeles.

❶ PASTABA

- Jei skalbimo mašina pastatyta ant pakeltos platformos, ji turi būti patikimai pritvirtinta, kad nenukristų.

Įrengimas

► Betono grindys

- Montavimo paviršius turi būti švarus, sausas ir lygus.
- Pastatykite skalbimo mašiną ant lygių ir kietų grindų.

► Plytelėmis išklotos grindys (slidžios grindys)

- Kiekvieną kojelę pastatykite ant atraminio paviršiaus ir išlyginkite skalbimo mašiną. (Supjaustykite atraminį paviršių 70 x 70 mm dalimis ir priklijuokite ant sausų plytelių, kur turi būti pastatyta skalbimo mašina.)
- Atraminis paviršius yra lipni medžiaga, dedama ant pakopų ir laiptų, kad įrenginiai neslystų.

► Medinės grindys (laminatas)

- Medinės grindys ypač jautrios vibracijai.
- Norėdami išvengti vibracijos, po kiekviena kojele padėkite guminius gaubtelius ir varžtais po skalbimo mašina pritvirtinkite 2 bent 15 mm storio tašelius.
- Jei yra galimybė, skalbimo mašiną pastatykite viename iš kambario kampų, kur grindys yra stabilesnės.
- Įstatykite guminius gaubtelius vibracijai sumažinti.
- Guminių gaubtelių galima įsigyti iš LG atsarginių dalių skyriaus (p/nr. 4620ER4002B).

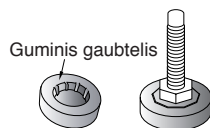

❶ PASTABA

- Tinkamai pastačius ir išlyginus skalbimo mašiną, ji veiks ilgai, reguliariai ir patikimai.
- Skalbimo mašina turi stovėti visiškai horizontaliai ir tvirtai.
- Ji neturi svyruoti sudėjus skalbinius.
- Montavimo paviršius turi būti švarus, nepadengtas grindų vašku ar kitokiu tepalu.
- Neleiskite skalbimo mašinos kojelėms sušlapti. Sušlapusios kojelės gali slysti.

Skalbimo mašinos naudojimas

■ Skalbimo mašinos valdymas



1. Išrūšiuokite skalbinius. (žr. 17 psl.)

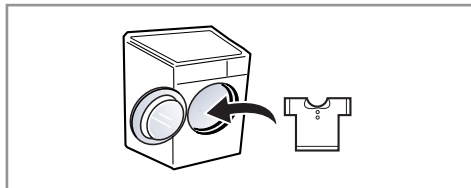

2. Atidarykite dureles ir sudėkite skalbinius.



3. Paspauskite maitinimo mygtuką.

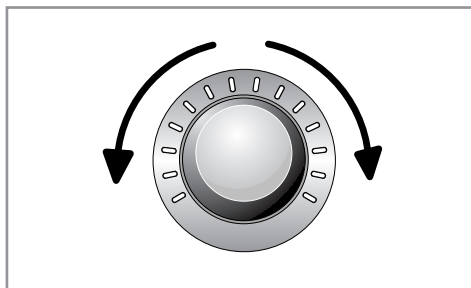

4. Pasirinkite programą.
(žr. 18 – 20 psl.)

Nustatykite parinktį

(žr. 22 – 25 psl.)

■ Papildoma programa

■ Temperatūra

■ Gręžimo greitis

■ Kitos funkcijos

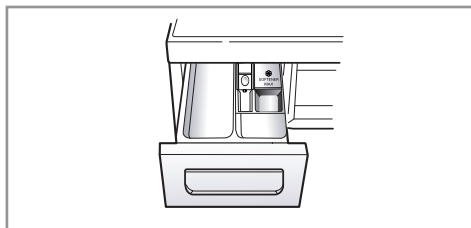







5. Įpilkite skalbiklio.
(žr. 26 – 27 psl.)



6. Paspauskite įjungimo / pauzės mygtuką.

Skalbimo mašinos naudojimas

■ Prieš skalbimą

 Skalbimo temperatūra	
 Įprasta skalbimo mašina buvo	
 Dervomis apdorota medžiaga	 Gležni audiniai
 Skalbinimas rankomis	 Neskalkbite

Rūšiuoti skalbinius pagal...

Supurvinimas	Skalbimo temperatūra
Spalva	Audinio tipas

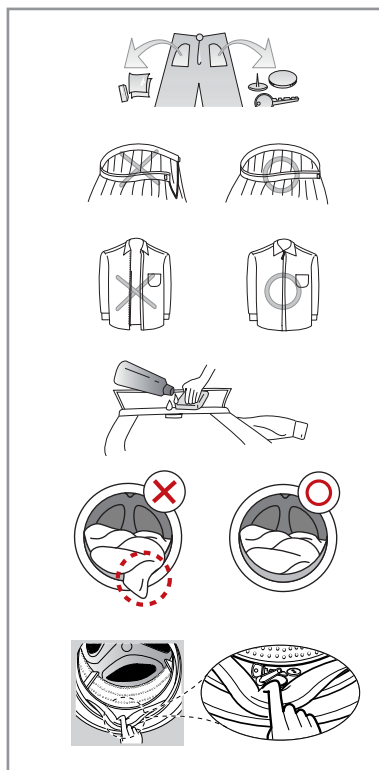

1. Priežiūros etiketės.

Pažiūrėkite į drabužio etiketę.

Joje nurodyta audinio sudėtis ir tai, kaip jis turi būti skalbiamas.

2. Rūšijavimas

Norėdami pasiekti geriausių rezultatų, rūšiuokite skalbinius, kurie gali būti skalbiami kartu.

Skirtingos temperatūros, grežimo greičio ir audinių skalbinius reikia skalbti skirtingais būdais.

Visuomet atskirkite tamsių spalvų skalbinius nuo blankių ir baltų. Skalkbite atskirai, nes balti skalbiniai gali nusidažyti. Jei yra galimybė, neskalkbite vienu metu labai ir mažai suteptų skalbinių.

- Sutepimas (didelis, vidutinis, mažas)
Atskirkite drabužius pagal tai, kaip jie sutepti.
- Spalvoti (balti, šviesūs, tamsūs)
Atskirkite baltus skalbinius nuo spalvotų.
- Medvilninis pluoštas (pūkų paliekantys ir surenkantys)
Pūkų paliekančius ir surenkančius skalbinius skalbkite atskirai.

3. Priežiūra prieš įdedant

Atskirkite didelius ir mažus skalbinius. Pirmiausia sudėkite didelius skalbinius. Dideli skalbiniai turi sudaryti ne daugiau kaip pusę skalbinių. Neskalkbite skalbinių po vieną. Taip gali nelikti balanso. Įdėkite vieną ar du panašius skalbinius.

- Patikrinkite kišenes ir įsitinkinkite, kad jos tuščios. Tokie daiktai kaip vynys, plaukų segtukai, degtukai, rašikliai, monetos ir raktai gali sugadinti skalbimo mašiną ir skalbinius.
- Užsekite užtrauktukus, kabliukus, suriškite raištelius ir patikrinkite, ar jie nesikabina prie kitų drabužių.
- Iš anksto išvalykite nešvarumus ir dėmes šepetėliu, pavyzdžiui, nuo apykaklių ir rankogalių, naudodami nedidelį vandenyje ištirpinto skalbiklio kiekį, kad būtų lengviau juos išplauti.
- Patikrinkite lanksčiojo tarpiklio (pilkas) kraštus ir išimkite bet kokius mažus daiktus.
- Patikrinkite būgno vidų ir išimkite bet kokius daiktus, likusius po ankstesnio plovimo.
- Iš lanksčiojo tarpiklio išimkite bet kokius drabužius ar daiktus, kad nesugadintumėte drabužių ir tarpiklio.

● PASTABA

- Prieš pirmąjį skalbimą nustatykite skalbimo ciklą („Medvilnė 60 °C“, įdėkite pusę skalbimui reikalingo skalbiklio kiekio) ir įjunkite skalbimo mašiną be skalbinių. Taip iš būgno pašalinsite nešvarumus ir vandenį, kurie galėjo likti gaminant.

Skalbimo mašinos naudojimas

■ Skalbimo programų lentelė

• Rekomenduojami ciklai pagal skalbinių tipą.

Programa	Aprašymas	Audinio tipas	Tinkama temp.	Didž. įkrova
Cotton (Medvilnė)	Iš puikiai plauna, būgnas atlieka įvairius sukimosi judesius.	Neblunkantys drabužiai (marškiniai, naktiniai, pižamos ir pan.) ir vidutiniškai sutepti medvilniniai skalbiniai (apatiniai).	40°C (nuo šalto iki 95°C)	Įvertinama
Cotton Eco (Ekonomiškas Medvilnės Ciklas)	Iš puikiai plauna, suvartojama mažiau elektros energijos.		60°C (nuo šalto iki 60°C)	
Easy Care (Lengvas Skalbimas)	Šis ciklas tinka norint skalbti kasdienius marškinėlius, kurių išskalbtų nereikia lyginti.	Poliamidas, akrilas, poliesteris.	40°C (nuo šalto iki 60°C)	
Mix (Mišri Įkrova)	Nustatykite, kad galėtumėte skalbti įvairius audinius vienu metu.	Įvairūs audiniai, išskyrus specialius drabužius. (Šilkas / gležni audiniai, sportinė apranga, tamsūs drabužiai, vilna, antklodės / užuolaidos).	40°C (nuo šalto iki 40°C)	Mažiau nei 4,0 kg
Allergy Care (Priešalerginė Priežiūra)	Pašalina alergenų tokius kaip namų erkutės, žiedadulkės, naminių gyvūnų kailis.	Medvilnė, apatinis trikotažas, pagalvių užvalkalai, patalynė, vaikiški drabužiai.	60°C	
Silent Wash (Tylus Skalbimas)	Tyliau veikia, mažiau vibruoja ir taupo pinigus naudojant elektrą naktį.	Neblunkantys drabužiai (marškiniai, naktiniai, pižamos ir pan.) ir mažai sutepta balta medvilnė (apatiniai drabužiai).	40°C (nuo šalto iki 60°C)	Mažiau nei 4,5 kg
Refresh (Atnaujinimas)	Naudojant garus pašalina raukšles per 20 min.	Mišri medvilnė, įvairios suknelės iš poliesterio, marškinėliai, palaidinės.	Be pasirinkimo	Ne daugiau 3-ių daiktų
Duvet (Antklodės)	Šis ciklas skirtas dideliems skalbiniams, tokiems kaip lovos užtiesalai, pagalvės, sofos užtiesalai ir pan.	Medvilninė patalynė, išskyrus specialius drabužius (gležni audiniai, vilna, šilkas ir pan.), su užpildu: antklodės, pagalvės, apklotai, sofos užtiesalai.	40°C (nuo šalto iki 40°C)	1 vienas dydis
Sports Wear (Sporto Apranga)	Šis ciklas tinka sporto aprangai, pavyzdžiui, bėgiojimo drabužiams, skalbti.	„Coolmax“, „Gore-tex“, avies vilna ir „Sympatex“.		
Dark Wash (Juodi Skalbiniai)	Jei drabužiai gali išblukti, naudokite šią programą. Ši programa neleis išblukti. (Prašome naudoti skalbimo priemones skirtas spalvotiems skalbiniams.)	Juodi drabužiai pagaminti iš medvilnės ar skirtingų medžiagų.	30°C (nuo šalto iki 40°C)	Mažiau nei 2,0 kg
Delicate (Svelnus)	Ši programa skirta tokiems drabužiams kaip palaidinės, apatinis trikotažas, ir panašiai.	Subtilūs, lengvai pažeidžiami skalbiniai.		
Wool (Vilna)	Skirta vilnoniams drabužiams skalbti. (Skalbdami vilnonius drabužius, naudokite skalbimo priemones).	Tik nauji grynos vilnos drabužiai, kuriuos galima skalbti skalbimo mašinoje.	40°C (nuo šalto iki 40°C)	
Quick 30 (Greitas 30)	Šis ciklas skirtas nedideliame skalbinių kiekiui ir mažai suteptiems drabužiams greitai skalbti.	Spalvoti mažai sutepti skalbiniai.	30°C (nuo šalto iki 40°C)	
Intensive 60 (Intensyvus 60)	Per 60 minučių suteikia gerą skalbimo kokybę ir energijos efektyvumą.	Medvilnė ir mišrūs audiniai. (Speciali 60 min. programa skirta vidutiniškai suteptiems skalbiniams)	60°C (nuo šalto iki 60°C)	Mažiau nei 4,0 kg

Skalbimo mašinos naudojimas

- Vandens temperatūra: pasirinkite skalbimo ciklams tinkamą vandens temperatūrą. Visada laikykites drabužio gamintojo priežiūros etiketėje nurodytos informacijos arba instrukcijų, kai skalbiate.
- Nustatykite programą „Ekonomiškas Medvilnės Ciklas 40°C + Intensyvus (Pusė įkrovos)“, „Ekonomiškas Medvilnės Ciklas 60°C + Intensyvus (Pusė įkrovos)“, „Ekonomiškas Medvilnės Ciklas 60°C + Intensyvus (Pilna įkrova)“, kad atlikti testą pagal EN60456 ir 1015/2010 Direktyvą.
 - Standartinė 60°C Medvilnė programa : Ekonomiškas Medvilnės Ciklas + 60°C + Intensyvus
 - Standartinė 40°C Medvilnė programa : Ekonomiškas Medvilnės Ciklas + 40°C + Intensyvus
 (Tai yra efektyviausios programos, kurios derina energijos ir vandens sąnaudas, skalbiant šio tipo medvilnės skalbinius.)
- * Reali temperatūra gali skirtis nuo pasirinktos programos temperatūros.
- Testo rezultatui priklausau nuo vandens spaudimo, vandens kietumo, įtekančio vandens temperatūros, kambario temperatūros, įkrovos tipo ir kiekio, naudojamų skalbikių nešvarumams pašalinti, elektros įtampos svyravimų ir kitų papildomai pasirinktų programų.



WOOLMARK
APPAREL CARE

Šios skalbimo mašinos vilnos skalbimo ciklas buvo patvirtintas „Woolmark“ su sąlyga, kad skalbimo mašinoje skalbtini „Woolmark“ gaminiai bus skalbiami pagal drabužio priežiūros etiketėje pateiktas instrukcijas ir šios skalbimo mašinos M1009 gamintojo pateiktus nurodymus.

● PASTABA

- Rekomenduojamas neutralus skalbiklis.
- Vilnos skalbimo ciklo metu skalbiniai švelniai ir nedideliu greičiu vartomi bei džiovinami.

■ Papildomos parinktys

Programa	Time Delay	Steam Wash	Favorite	Pre Wash	Medic Rinse	Rinse + Spin	Time Save	Intensive
Cotton	●	●	●	●	●	●	●	●
Cotton Eco	●	●	●	●	●	●	●	●
Easy Care	●	●	●	●	●	●	●	●
Mix	●	●	●	●	●	●	●	●
Allergy Care	●	●*	●		●	●		●
Silent Wash	●		●			●	●	●
Refresh		●*	●					
Duvet	●	●	●			●	●	●
Sports Wear	●		●			●	●	●
Dark Wash	●		●			●	●	●
Delicate	●		●			●	●	●
Wool 	●		●			●		●
Quick 30	●		●			●		●
Intensive 60	●		●			●		●*

* : ši parinktis yra ciklo dalis, jos negalima pakeisti.

Skalbimo mašinos naudojimas

■ Naudojimo informacija

Programa	Maks. aps./min.
Cotton	1400
Cotton Eco	1400
Easy Care	1000
Mix	1400
Allergy Care	1400
Silent Wash	1000
Refresh	–
Duvet	1000
Sports Wear	800
Dark Wash	1400
Delicate	800
Wool 	800
Quick 30	1400
Intensive 60	1400

PASTABA

- Informacija apie pagrindines skalbimo programas esant pusei įkrovos.

Programa	Laikas minutėmis	Likutinis drėgmės kiekis	Vandens kiekis litrais	Energija kWh
Cotton (40°C)	95	44 %	42	0,77
Cotton Eco (60°C)	120	44 %	55	0,96

Skalbimo mašinos naudojimas

Valdymo skydelis

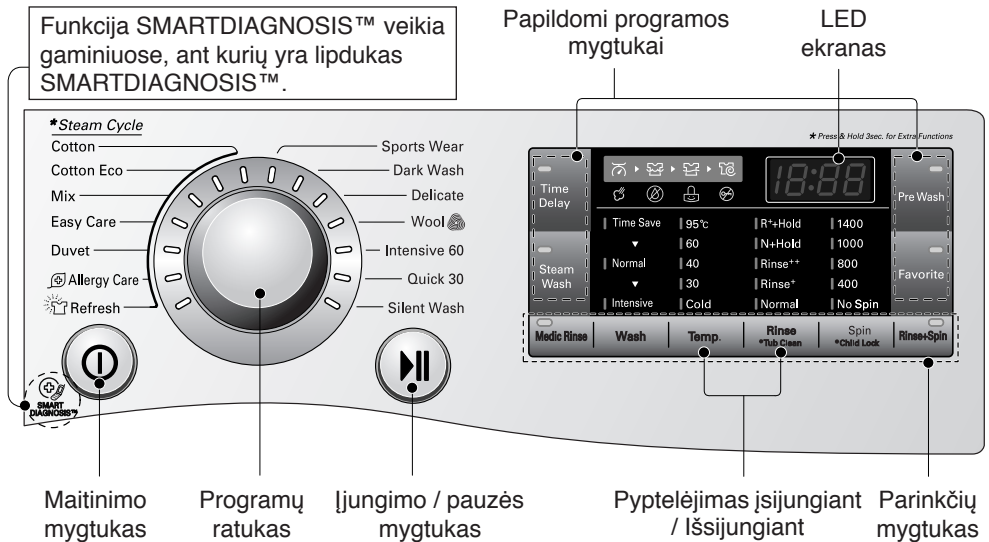

Maitinimas

- Norėdami įjungti arba išjungti maitinimą, paspauskite maitinimo mygtuką.
- Norėdami atšaukti atidėjimo laiko funkciją, turėsite paspausti maitinimo mygtuką.

Programų ratukas

- Pagal skalbinių tipą galima pasirinkti programas.
- Užsidegusi lemputė nurodo pasirinktą programą.

Įjungimas / pauzė

- Šis įjungimo / pauzės mygtukas naudojamas norint pradėti skalbimo ciklą arba laikinai jį sustabdyti.
- Jei reikia laikinai sustabdyti skalbimą, paspauskite įjungimo / pauzės mygtuką.
- Kai įjungiamo pauzė, maitinimas išjungiamas automatiškai po 4 minučių.

Papildoma programa

- Naudokite šiuos mygtukus, kad pasirinktumėte reikiamas ciklo parinktis.

LED ekranas

- Ekrane rodomi nustatymai: nustatytas likęs laikas, parinktys ir jūsų skalbimo mašinos būsenos pranešimai.
- Veikiant šiam ciklui ekranas bus įjungtas.

Parinktys

- Todėl galėsite pasirinkti papildomą ciklą. Jį pasirinkus užsidegs ekranas.

Skalbimo mašinos naudojimas

■ Papildoma programa

Ijungimo laiko atidėjimas (Time Delay)

Galite nustatyti įjungimo laiko atidėjimo funkciją – skalbimo mašina automatiškai pradės ir baigs veikti po nustatyto laiko intervalo.

ⓘ PASTABA

- Laiko atidėjimas yra laikas, numatytas iki programos pabaigos, o ne pradžios. Veikimo laikas gali skirtis dėl vandens temperatūros, skalbinių svorio ir kitų veiksnių.

1. Paspauskite maitinimo mygtuką.
2. Pasirinkite ciklą.
3. Paspauskite įjungimo laiko atidėjimo mygtuką ir nustatykite norimą laiką.
4. Paspauskite įjungimo / pauzės mygtuką.

Skalbimas garais (Steam Wash)

Skalbimo galais funkcija pakelia skalbimo kokybę su mažiausiomis energijos sąnaudomis.

1. Paspauskite įjungimo mygtuką.
 2. Pasirinkite garų režimą.
 3. Palieskite Skalbimas Garais (Steam Wash) mygtuką.
 4. Paspauskite Startas/Pauzė mygtuką.
- **Skalbimas Garais**
- Labai suteptiems drabužiams, apatiniams drabužiams, vaikiškiems drabužiams.
 - Galima naudoti su **Medvilnė, Ekonomiškas Medvilnės Ciklas, Mišri įkrova, Lengvas Skalbimas, Antklodės, Priešalerginė Priežiūra, Atnaujinimas** programomis.
 - Atnaujinimo ciklas visada yra "Skalbimas garais".
 - Nenaudokite skalbimo garais švelniems audiniams tokiems kaip: vilna, šilkas, lengvai blunkantys audiniai.

Mėgstamas (Favorite)

Naudodami mėgstamą programą galėsite išsaugoti pasirinktą skalbimo ciklą, kad jį galėtumėte naudoti ateityje.

1. Paspauskite maitinimo mygtuką.
2. Pasirinkite ciklą.
3. Pasirinkite eigą.
(Skalbimo būdą, skalavimų skaičių, gręžimo greitį, vandens temperatūrą ir pan.)
4. Palieskite ir palaikykite mėgstamos programos mygtuką 3 sekundes.

Mėgstama programa išsaugota, kad galėtumėte naudoti ateityje.

Norėdami naudoti programą dar kartą, pasirinkite mėgstamą programą ir paspauskite įjungimo / pauzės mygtuką.

Mirkymas (Pre Wash)

Jei skalbiniai labai sutepti, rinkitės skalbimo ciklą „Mirkymas“.

1. Paspauskite maitinimo mygtuką.
2. Pasirinkite ciklą.
3. Paspauskite mirkymo mygtuką.
4. Paspauskite įjungimo / pauzės mygtuką.

Skalbimo mašinos naudojimas

■ Parinktys

Papildomas skalavimas (Medic Rinse)

Itin puikus rezultatas, švariau išskalaujama. Paskutinio skalavimo metu skalbiniai skalaujami 40 laipsnių temperatūros vandenyje.

1. Paspauskite maitinimo mygtuką.
2. Pasirinkite ciklą.
3. Paspauskite papildomo skalavimo mygtuką ir nustatykite norimą laiką.
4. Paspauskite įjungimo / pauzės mygtuką.

Skalbimas (Wash)

- **Taupantis laiką (Time Save)** : šią parinktį galima naudoti, kai norima sutrumpinti skalbimo programos laiką.
- **Intensyvus (Intensive)** : jei skalbiniai vidutiniškai ar labai sutepti, veiksminga rinktis parinktį „Intensyvus“.

Temperatūra (Temp.)

- Spausdami vandens temperatūros mygtuką galite pasirinkti vandens temperatūrą.
 - Šaltas
 - 30°C, 40°C, 60°C, 95°C
- Vandens temperatūra pasirenkama pagal programą.

Skalavimas (Rinse)

- **Skalavimas++Sulaikymas (R++Hold)** : Pridėti vieną skalavimą po skalavimo proceso, kai procesas yra sustabdytas iki tol kol starto mygtukas nebus paspaustas dar kartą.
- **Norma+Sulaikymas (N+Hold)** : Programa yra sustabdyta po skalavimo proceso, kol starto mygtukas nebus paspaustas dar kartą.
- **Skalavimas++ (Rinse++)** : dar du papildomi skalavimo ciklai.
- **Skalavimas+ (Rinse+)** : pridėti vieną skalavimą.

Gręžimas (Spin)

- Gręžimo greitį galima nustatyti keletą kartų paspaudus gręžimo mygtuką.

Skalavimas+Gręžimas (Rinse+Spin)

Tai gali būti naudinga norint pašalinti šviežias dėmes iš audinių.

Tai yra atskiras ciklas.

1. Paspauskite maitinimo mygtuką.
2. Pasirinkite ciklą.
3. Palieskite Skalavimas+Gręžimas mygtuką.
4. Paspauskite įjungimo / pauzės mygtuką.

■ Kitos funkcijos

Tik gręžimas (Spin Only)

1. Paspauskite maitinimo mygtuką.
2. Paspauskite gręžimo mygtuką ir pasirinkite aps./min. skaičių.
3. Paspauskite įjungimo / pauzės mygtuką.

ⓘ PASTABA

Pasirinkus funkciją „Negręžti“, būgnas tam tikrą laiką tarpą vis tiek lėtai suksis ir greitai nuvarvins drabužius.

Atnaujinimo ciklas (Refresh Cycle)

1. Paspauskite maitinimo mygtuką.
2. Pasirinkite atnaujinimo programą.
3. Palieskite skalbimo garais (Steam Wash) mygtuką kol bus pasirinkta reikiama programa.
4. Paspauskite įjungimo / pauzės mygtuką.

ⓘ PASTABA

Užtikrinant kokybę įdėkite 3 skalbinius ar mažiau. Kai baigsis programa, skalbiniai ir toliau bus lėtai sukami iki 30 min., kad apsaugoti nuo susiglamžymo. Jūs bet kada galite atidaryti duris paspaudę bet kokį mygtuką.

Skalbimo mašinos naudojimas

■ Užraktas nuo vaikų (Child Lock)

Pasirinkite šią funkciją, jei norite užrakinti valdymo mygtukus, kad nebūtų pakeisti nustatymai. Užraktą nuo vaikų galite nustatyti tik plovimo ciklo metu.

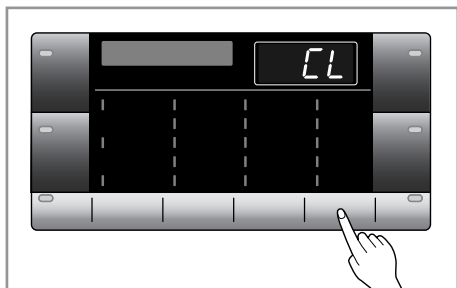

Valdymo skydelio užrakinimas

1. Paspauskite ir laikykite užrakto nuo vaikų mygtuką 3 sekundes.
2. Pasigirs pyptelėjimas ir LED ekrane atsiras „CL“. Nustačius užraktą nuo vaikų užrakinami visi mygtukai, išskyrus maitinimo mygtuką.

● PASTABA

- Išjungus maitinimą nebus iš naujo nustatyta užrakto nuo vaikų funkcija. Norėdami naudotis kitomis funkcijomis, turite išjungti užraktą nuo vaikų.

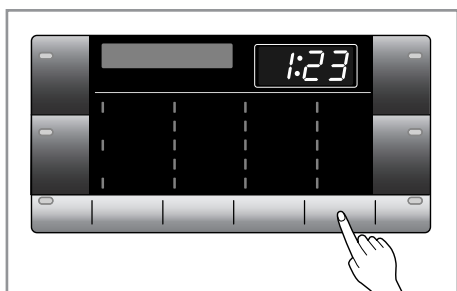

Valdymo skydelio atrakinimas

1. Paspauskite ir laikykite užrakto nuo vaikų mygtuką 3 sekundes.
2. Pasigirs pyptelėjimas ir LED ekrane pasirodys likęs dabartinės programos laikas.

■ Pyptelėjimas įsijungiant / Išsijungiant

Pyptelėjimo įsijungiant / išsijungiant funkciją galima nustatyti skalbimo ciklo metu.

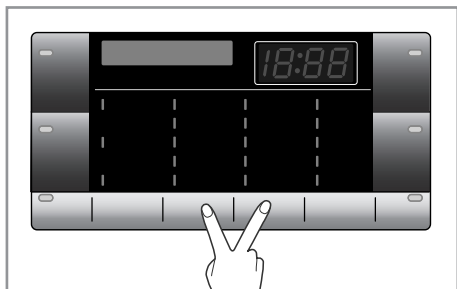

1. Paspauskite maitinimo mygtuką.
2. Paspauskite įjungimo / pauzės mygtuką.
3. Norėdami nustatyti pyptelėjimo įjungimo / išjungimo mygtuko funkciją, paspauskite ir palaikykite **Temp. (Temperatūra)** ir **Rinse (Skalavimas)** mygtuką 3 sekundes.

Nustačius pyptelėjimo įjungimo / išjungimo funkciją, ją skalbimo mašina prisimena net išjungus maitinimo mygtuką.

● PASTABA

- Jei norite išjungti pyptelėjimą, paprasčiausiai pakartokite visus veiksmus.

Skalbimo mašinos naudojimas

■ Būgno valymas (Tub Clean)

Būgno valymas – specialus ciklas, skirtas skalbimo mašinos vidui valyti.

Šio ciklo metu naudojama daugiau vandens ir didesnis gręžimo greitis. Įjunkite šį ciklą reguliariai.

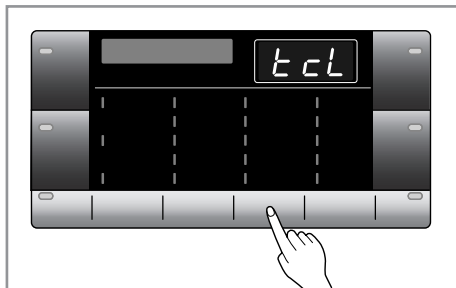

1. Išimkite visus drabužius ir daiktus iš skalbimo mašinos ir uždarykite dureles.
2. Atidarykite skalbimo miltelių stalčių ir į pagrindinį jo skyrių įpilkite priemonės nuo kalkių nuosėdų (pvz., „Calgon“).
3. Lėtai uždarykite skalbimo miltelių stalčių.
4. Paspauskite maitinimo mygtuką, tada paspauskite ir palaikykite **Būgno valymo** mygtuką 3 sekundes. „TCL“ bus rodoma LED ekrane.
5. Paspauskite įjungimo / pauzės mygtuką ir įjunkite.
6. Ciklui pasibaigus atidarykite dureles, kad skalbimo mašinos durelės, lankstusis tarpiklis ir durelių stiklas išdžiūtų.

ⓘ PASTABA

- Į skalbimo priemonių skyrių nepilkite jokių skalbimo priemonių.
- Gali atsirasti per daug putų ir iš skalbimo mašinos gali pradėti tekėti vanduo.

⚠ DĖMESIO

- Jei šalia yra vaikas, nepalikite durelių atidarytų ilgam.

■ Durelių užraktas ir Nustatymas

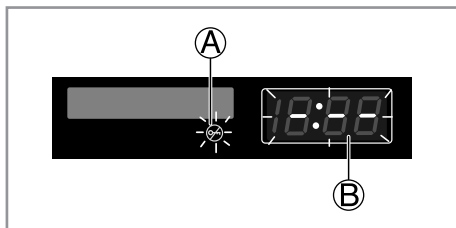

- Ⓐ Durelių užraktas – saugumo sumetimais skalbimo mašinos durelės užsirakins, kai skalbimo mašina veiks, ir pradės šviesti durelių užrakto piktogramą. Nustojus šviesti durelių užrakto piktogramai, galėsite saugiai atidaryti dureles.
- Ⓑ Kai ekrane rodoma „Nustatoma“, skalbimo mašina sukasi lėtai ir nustato skalbinių kiekį būgne. Tai trunka labai trumpai.

Skalbiklio naudojimas

■ Skalbiklio ir audinių minkštiklio naudojimas

► Skalbimo miltelių stalčius

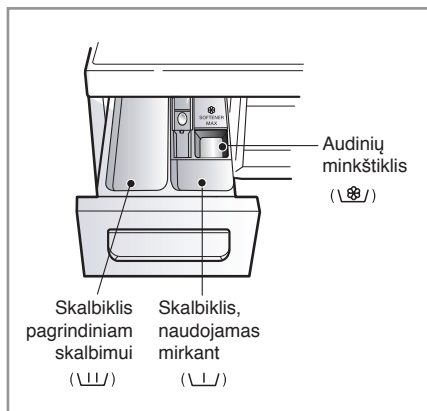

- Tik pagrindinis skalbimas → \\|/
- Mirkymas + pagrindinis skalbimas → \\|/ • \\|/

⚠ ĮSPĖJIMAS

- **Laikykite visas skalbimo priemones vaikams nepasiekiamoje vietoje, nes jie gali apsinuodyti.**
- Įpylus per daug skalbimo priemonių, baliklio ar minkštiklio, jie gali išsilieti.
- Naudokite tinkamą skalbimo priemonių kiekį.

► Audinių minkštiklio naudojimas

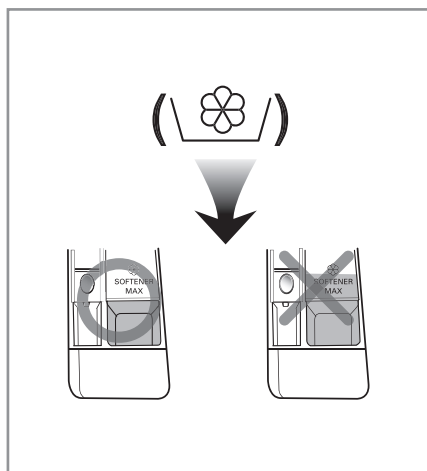

- Neviršykite maksimalios pripildymo žymos. Perpildžius audinių minkštiklis gali būti paskirstomas anksčiau, dėl to ant skalbinių atsiras dėmių. Lėtai uždarykite skalbimo miltelių stalčius.
- Nepalikite audinių minkštiklio skalbimo miltelių stalčiuje ilgiau nei 2 dienas (audinių minkštiklis gali sukietėti).
- Minkštiklis įpilamas automatiškai paskutinio skalavimo ciklo metu.
- Neatidarykite stalčiaus tada, kai leidžiamas vanduo.
- Nenaudokite tirpiklių (benzolo ir pan.).

ⓘ PASTABA

- Nepilkite audinių minkštiklio tiesiai ant drabužių.

Skalbiklio naudojimas

► Skalbiklio dozavimas

- Skalbiklį būtina naudoti atsižvelgiant į skalbiklio gamintojo nurodymus.
- Jei naudojamas per didelis skalbiklio kiekis, gali susidaryti per daug putų, todėl pablogės skalbimo efektyvumas ir padidės variklio apkrova.
- Jei norite pasiekti geriausių rezultatų, rekomenduojama naudoti skalbimo miltelius.
- Jei norite naudoti skystą skalbiklį, vadovaukitės skalbiklio gamintojo nurodymais.
- Skysto skalbiklio galite įpilti tiesiai į pagrindinį skalbimo priemonių stalčių, jei pradėsite ciklą.
- Nenaudokite skysto skalbiklio, jei naudojate laiko atidėjimo ar mirkymo funkciją, nes skystis gali sukietėti.
- Jei vanduo per daug putoja, sumažinkite skalbimo priemonių kiekį.
- Skalbiklio kiekį reikia reguliuoti pagal vandens temperatūrą, kietumo lygį, skalbinių svorį ir skalbinių sutepimo lygį. Norėdami pasiekti geriausių rezultatų, tikrinkite, ar nesusidarė per daug putų.

▲ ĮSPĖJIMAS

- **Neleiskite skalbimo priemonėms sukietėti.**

Jei taip darysite, gali užsikimšti angos, skalbimo mašina prastai skalaus arba atsiras blogas kvapas.

● PASTABA

- Didž. įkrova: pagal gamintojo rekomendacijas.
- Dalinė įkrova: 3/4 įprasto kiekio.
- Maž. įkrova: 1/2 didž. įkrovos.

- Skalbiklis išleidžiamas iš stalčiaus ciklo pradžioje.

► Vandens minkštiklio naudojimas



- Vandens minkštiklį, pavyzdžiui, priemonę nuo kalkių nuosėdų („Calgon“), galima pasirinkti norint naudoti mažiau skalbiklių vietovėse, kuriose tiekiamas itin kietas vanduo. Įpilkite pagal ant pakuotės nurodytą kiekį. Pirmiausia įpilkite skalbiklio, tada – vandens minkštiklio.
- Naudokite tokį skalbiklio kiekį, kokio reikia, kad vanduo būtų minkštas.

► Tablečių naudojimas

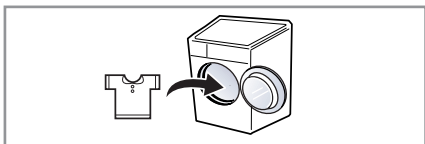
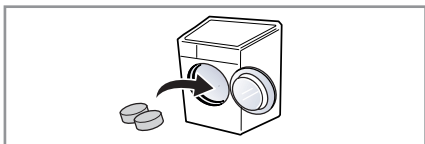

1. Atidarykite dureles ir įdėkite tabletes į būgną.
2. Įdėkite skalbinius į būgną ir uždarykite dureles.

Priežiūra

- Prieš valydami skalbimo mašinos vidų ištraukite elektros laidą, kad išvengtumėte elektros smūgio.
- Užsukite čiaupą, jei skalbimo mašinos nenaudosite ilgą laiką (pvz., atostogų metu), ypač jei netoliese nėra nutekėjimo angos grindyse.

■ Vandens įleidimo filtras

- „ E “ piktograma atsiras valdymo skydelyje, kai vanduo negalės patekti į skalbimo miltelių stalčių.
- Jei vanduo labai kietas arba sudėtyje yra kalkių nuosėdų, gali užsikšti vandens įleidimo filtras. Todėl būtų gerai, jei retkarčiais jį išvalytumėte.

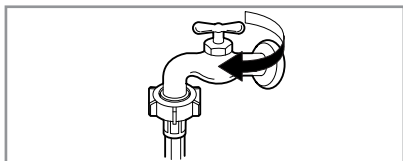

1. Užsukite vandens čiaupą.

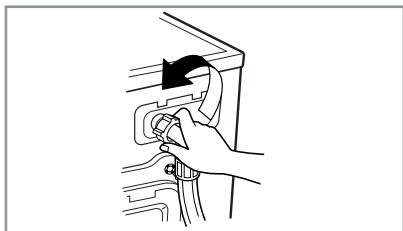

2. Atsukite vandens įleidimo žarną.

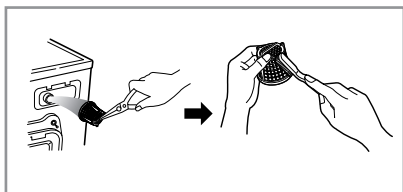

3. Išvalykite filtrą naudodami šepetį kietais šeriais.

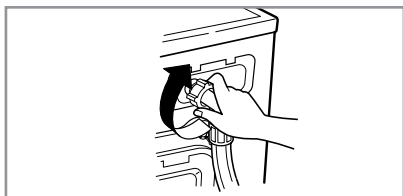

4. Priveržkite vandens įleidimo žarną.

Priežiūra

■ Išleidimo siurblio filtras

- Vandens išleidimo filtre susirenka siūlai ir maži daiktai, likę skalbiniuose. Reguliariai tikrinkite, ar filtras švarus, kad užtikrintumėte sklandų skalbimo mašinos veikimą.

⚠ DĖMESIO

- Pirmiausia išleiskite vandenį naudodami vandens išleidimo žarną, o tada atidarykite vandens išleidimo filtrą ir išimkite siūlus ar kitus daiktus. **Būkite atsargūs, nes išleidžiamas vanduo yra karštas.**
- Prieš valydami vandens išleidimo filtrą, atlikdami avarinį ištuštinimą ar atidarydami dureles, leiskite vandeniui atvėsti.

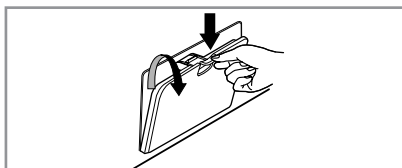

1. Atidarykite apatinio skydelio dangtelį, ištraukite žarną.



2. Atjunkite vandens išleidimo kaištį. Atidarykite filtrą sukdami jį į kairę pusę.

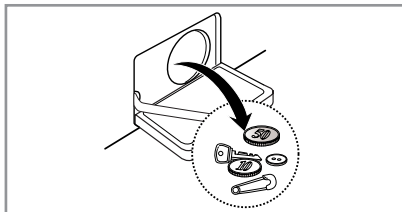

3. Pašalinkite bet kokius pašalinius daiktus iš vandens išleidimo filtro.

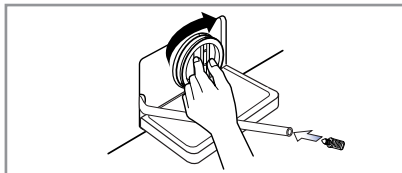

4. Išvalę vandens išleidimo filtrą, pasukite jį ir įdėkite vandens išleidimo kaištį.

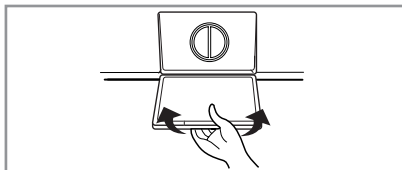

5. Uždarykite apatinio skydelio dangtelį.

Priežiūra

■ Skalbimo miltelių stalčius

- Po tam tikro laiko stalčiuje lieka skalbiklio ir audinių minkštiklio.
- Jį retkarčiais reikia valyti tekančio vandens srove.
- Jei reikia, stalčių galima visiškai išimti iš skalbimo mašinos, tereikia žemyn paspausti fiksatorių ir ištraukti stalčių.
- Kad būtų lengviau valyti, galima išimti viršutinę audinių minkštiklio dalį.

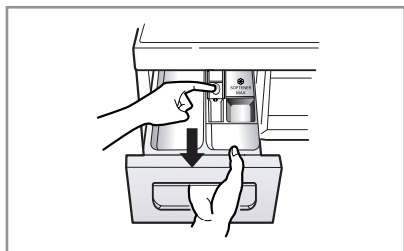

1. Ištraukite skalbimo miltelių stalčių.

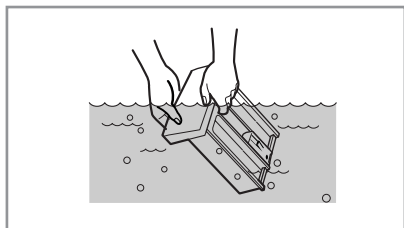

2. Išplaukite jį vandeniu.

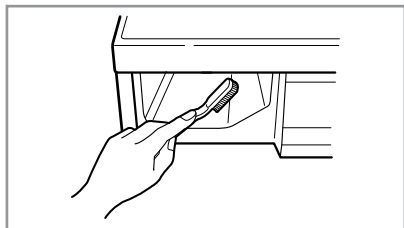

3. Išvalykite stalčiaus kampelius senu dantų šepetėliu.

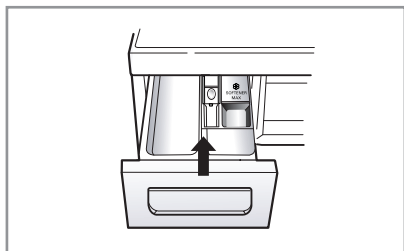

4. Įdėkite skalbimo miltelių stalčių.

Priežiūra

■ Skalbimo mašinos būgnas

- Jei gyvenate vietovėje, kur tiekiamas kietas vanduo, nematomose skalbimo mašinos vietose gali kauptis kalkių nuosėdos, kurias ne taip lengva pašalinti. Laikui bėgant susikaupusios nuosėdos užkemša įrenginius; jei įrenginys nebus tikrinamas, gali tecti jį pakeisti.
- Nors skalbimo mašinos būgnas pagamintas iš nerūdijančiojo plieno, rūdžių taškeliai gali atsirasti dėl būgne paliktų metalinių daiktų (popieriaus segtukų, smeigtukų).
- Retkarčiais reikia išvalyti ir skalbimo mašinos būgną.
- Jei naudojate nuosėdų šalinimo priemones, dažomąsias medžiagas ar baliklius, įsitikinkite, ar jie tinkami naudoti skalbimo mašinoje.
- Nuosėdų šalinimo priemonės sudėtyje gali būti chemikalų, kurie kenkia skalbimo mašinos dalims.
- Nuvalykite visas dėmes naudodami nerūdijančiojo plieno valiklį.
- Niekada nenaudokite plieno šveistuko.

■ Skalbimo mašinos valymas

► Išorinis paviršius

- Tinkama skalbimo mašinos priežiūra gali pailginti jos eksploataavimo trukmę.
- Išorinį skalbimo mašinos paviršių galima valyti šiltu vandeniu ir neutraliu neabrazyviu buitiniu valikliu.
- Nedelsdami nuvalykite bet kokį išsiliejusį skystį. Valykite drėgnu audiniu.
- Pasistenkite apsaugoti paviršių nuo kontakto su aštriais daiktais.
- Nenaudokite denatūruoto spirito, skiediklio ar panašių produktų.

► Vidinis paviršius

- tarpiklį apie durelių angą, lankstųjį tarpiklį ir durelių stiklą.
- Įjunkite skalbimo mašiną nustatę visą ciklą, kai naudojamas karštas vanduo.
- Jei reikia, pakartokite procesą.

❗ PASTABA

- Norėdami pašalinti kieto vandens nuosėdas, naudokite tik skalbimo mašinai tinkančius valiklius.

■ Šaltis

Jei skalbimo mašina pastatyta tokioje vietoje, kur ją gali paveikti šaltis, arba transportuojama esant žemai temperatūrai, remkitės šiais nurodymais, kad nesugadintumėte skalbimo mašinos:

- Užsukite vandens tiekimo čiaupą.
- Atjunkite žarnas nuo vandentiekio ir išleiskite iš jų vandenį.
- Elektros laido kištuką įjunkite į tinkamai įžemintą elektros lizdą.
- Į tuščią skalbimo mašinos būgną įpilkite 1 galoną (3,8 l) netoksiško kemperiams skirtu aušinamojo skysčio. Uždarykite dureles.
- Nustatykite gręžimo ciklą ir leiskite skalbimo mašinai gręžti apie 1 minutę, o tada išleiskite visą vandenį. Ne visas aušinamasis skystis bus pašalintas.
- Ištraukite elektros laidą, išvalykite būgno vidų ir uždarykite dureles.
- Išimkite skalbimo miltelių stalčių, iš skyrių išpilkite vandenį ir išvalykite.
- Skalbimo mašiną statykite vertikaliai.
- Norėdami pašalinti aušinamąjį skystį iš skalbimo mašinos, paleiskite tuščią skalbimo mašiną nustatę visą skalbimo ciklą ir įpylę ploviklio. Nedėkite skalbinių.

Trikčių šalinimo vadovas

- Šioje skalbimo mašinoje integruotos automatinės apsaugos funkcijos, kurios nustato ir diagnozuoja gedimus jiems tik atsiradus bei atitinkamai j juos reaguoja. Jei skalbimo mašina veikia netinkamai arba išvis neveikia, prieš kreipdamiesi į techninės priežiūros centrą patikrinkite aprašytus dalykus.

■ Problemų diagnostavimas











Požymis	Galima priežastis	Sprendimas
Tarškėjimas ar žvangėjimas	<ul style="list-style-type: none"> • Būgne arba filtre gali būti pašalinių daiktų, pavyzdžiui, monetų ar smeigtukų. 	<p>Sustabdykite skalbimo mašiną, patikrinkite būgną ir vandens išleidimo filtrą.</p> <p>Jei triukšmas ir toliau girdimas iš naujo paleidus skalbimo mašiną, kreipkitės į įgaliojantį techninės priežiūros centrą.</p>
Didelis garsas	<ul style="list-style-type: none"> • Didelį garsą gali kelti didelis skalbinių svoris. Paprastai tai yra normalu. 	<p>Jei garsas ir toliau girdimas, gali būti, kad skalbimo mašina stovi nestabiliai. Sustabdykite ją ir paskirstykite skalbinius.</p>
Vibracijos triukšmas	<ul style="list-style-type: none"> • Ar nuėmėte visus transportavimo varžtus ir pakuotes? • Ar visos kojelės tvirtai remiasi į žemę? 	<p>Jei transportavimo varžtų neišėmėte montuodami, perskaitykite montavimo vadovą ir sužinosite, kaip tai padaryti.</p> <p>Skalbiniai gali būti netolygiai paskirstyti būgne. Sustabdykite skalbimo mašiną ir paskirstykite skalbinius.</p>
Teka vanduo.	<ul style="list-style-type: none"> • Vandens įleidimo ar išleidimo žarna yra atsipalaidavusi prie čiaupo ar skalbimo mašinos. • Užsikišę namų vandentiekio vamzdžiai. 	<p>Patikrinkite žarnų jungtis ir priveržkite.</p> <p>Atkimškite išleidimo vamzdį. Jei reikia, kreipkitės į santelchniką.</p>
Per daug putų		<p>Dėl per didelio skalbiklio kiekio arba netinkamo skalbiklio gali pradėti per daug putoti, dėl to atsiranda vandens nuotėkis.</p>
Vanduo nepatenka į skalbimo mašiną arba įleidžiamas labai lėtai	<ul style="list-style-type: none"> • Nepakankamas vietovėje tiekiamo vandens slėgis. • Vandens tiekimo čiaupas atsuktas ne iki galo. • Užsilenkusi (-ios) vandens įleidimo žarna (-os). • Užsikišęs vandens įleidimo žarnos (-ų) filtras. 	<p>Patikrinkite kitą čiaupą namuose.</p> <p>Visiškai atsukite čiaupą.</p> <p>Ištiesinkite žarną.</p>
Vanduo iš skalbimo mašinos neišleidžiamas arba išleidžiamas labai lėtai.	<ul style="list-style-type: none"> • Vandens išleidimo žarna sulenkta arba užsikišusi. • Užsikišęs vandens išleidimo filtras. 	<p>Patikrinkite vandens įleidimo žarnos filtrą.</p> <p>Išvalykite ir ištiesinkite vandens išleidimo žarną.</p> <p>Išvalykite vandens išleidimo filtrą</p>

Trikčių šalinimo vadovas

Požymis	Galima priežastis	Sprendimas
Skalbimo mašina neįsijungia	<ul style="list-style-type: none"> Gali būti, kad neįkištas elektros laidas ar jis įkištas netinkamai. Perdegė namo saugiklis, suveikė automatinis pertraukiklis arba įvyko elektros srovės nuotėkis. Vandens tiekimo čiaupas neatsuktas. 	<p>Patikrinkite, ar kištukas tvirtai įkištas į sieninį elektros lizdą.</p> <p>Iš naujo nustatykite grandinės pertraukiklį arba pakeiskite saugiklį. Nedidinkite saugiklio galios. Jei problema išliko dėl grandinės perkrovos, ją išspręsti gali kvalifikuotas elektrikas.</p> <p>Atsukite vandens čiaupą.</p>
Skalbimo mašina negręžia	<ul style="list-style-type: none"> Patikrinkite, ar tinkamai uždarytos durelės. 	<p>Uždarykite dureles ir paspauskite įjungimo / pauzės mygtuką. Paspaudus įjungimo / pauzės mygtuką gali praeiti kelios sekundės, kol skalbimo mašina pradės gręžti. Durelės turi užsiblokuoti, kad skalbimo mašina pradėtų gręžti. [dėkite 1 ar 2 panašius skalbinius, kad subalansuotumėte svorį. Perskirstykite įkrovą, kad būtų tinkamai gręžiama.</p>
Neatsidaro durelės		<p>Veikiant skalbimo mašinai saugumo sumetimais durelių nebus galima atidaryti. Patikrinkite, ar šviečia durelių užrakto piktograma. Nustojus šviesti durelių užrakto piktogramai, galėsite saugiai atidaryti dureles.</p>
Ilgesnė skalbimo ciklo trukmė		<p>Skalbimo laikas gali skirtis atsižvelgiant į skalbinių kiekį, vandens slėgį, temperatūrą ir kitas skalbimo sąlygas. Skalbimo laikas turėtų pailgėti, jei nustatomas netinkamas paskirstymas arba veikia putų šalinimo programa.</p>
Audinių minkštiklio išsiliejimas	<ul style="list-style-type: none"> Jei įpilsite per daug minkštiklio, jis gali išsilieti. 	<p>Vadovaukitės minkštiklio naudojimo nurodymais ir naudokite tinkamą jo kiekį. Neviršykite maksimalios pripildymo žymos.</p>
Minkštikliai paskirstyti per anksti		<p>Lėtai uždarykite skalbimo miltelių stalčių. Neatidarykite stalčiaus skalbimo ciklo metu.</p>

Trikčių šalinimo vadovas

■ Pranešimai apie klaidą

Požymis	Galima priežastis	Sprendimas
	<ul style="list-style-type: none"> Nepakankamas vietovėje tiekiamo vandens slėgis. Vandens čiaupai atsukti ne iki galo. Užsilenkusi (-ios) vandens įleidimo žarna (-os). Užsikišęs vandens įleidimo žarnos (-ų) filtras. 	Patikrinkite kitą čiaupą namuose. Visiškai atsukite čiaupą. Ištiesinkite žarną (-as). Patikrinkite vandens įleidimo žarnos filtrą.
	<ul style="list-style-type: none"> Vandens išleidimo žarna sulenkta arba užsikišusi. Užsikišęs vandens išleidimo žarnos filtras. 	Išvalykite ir ištiesinkite vandens išleidimo žarną. Išvalykite vandens išleidimo filtrą.
	<ul style="list-style-type: none"> Per mažai skalbinių. Įkrova nepaskirstyta. Įrenginyje integruota disbalanso aptikimo ir koregavimo sistema. Jei įdėti pavieniai sunkūs skalbiniai (pvz., vonios kilimėlis, chalatas ir pan.), sistema gali sustabdyti gręžimą arba visiškai nutraukti gręžimo ciklą. Jei pasibaigus gręžimo ciklui skalbiniai yra šlapi, įdėkite mažesnių skalbinių, kad būtų paskirstyta įkrova, ir pakartokite gręžimo ciklą. 	Įdėkite 1 ar 2 panašius skalbinius, kad subalansuotumėte svorį. Perskirstykite įkrovą, kad būtų tinkamai gręžiama.
	<ul style="list-style-type: none"> Įsitikinkite, ar uždarytos durelės. 	Uždarykite dureles. * Jei „dE“ neišnyksta, kreipkitės į techninės priežiūros centrą.
		Ištraukite maitinimo kištuką ir kreipkitės į techninės priežiūros centrą.
	<ul style="list-style-type: none"> Vanduo išsilieja dėl sugedusio vandens vožtuvo. 	Užsukite vandens čiaupą. Ištraukite maitinimo kištuką.
	<ul style="list-style-type: none"> Sutriko vandens lygio jutiklio veikimas. 	Kreipkitės į techninės priežiūros centrą.
	<ul style="list-style-type: none"> Variklio perkrova. 	Nenaudokite skalbimo mašinos 30 minučių, kad atvėstų variklis; tada iš naujo paleiskite ciklą.
	<ul style="list-style-type: none"> Buvo nutrūkęs elektros energijos tiekimas skalbimo mašinai. 	Iš naujo paleiskite ciklą.
	<ul style="list-style-type: none"> Vandens nutekėjimas. 	Kreipkitės į servisą.

Trikčių šalinimo vadovas

ⓘ PASTABA

- Funkcija SMARTDIAGNOSIS™ veikia gaminiuose, ant kurių yra lipdukas SMARTDIAGNOSIS™. Funkcija SMARTDIAGNOSIS™ gali neveikti, jei mobilusis telefonas laikomas statinėje padėtyje.

■ SMARTDIAGNOSIS™

- Šią funkciją naudokite tik tada, kai tai nurodo techninės priežiūros centras. Perdavimo garsai panašūs į fakso aparato skleidžiamus garsus, jie reikšmingi tik techninės priežiūros centro darbuotojams.
- SMARTDIAGNOSIS™ neveikia, jei skalbimo mašina neįsijungia. Jei taip nutiktų, pamėginkite pašalinti triktis nenaudodami funkcijos SMARTDIAGNOSIS™. Jei atsiranda bet kokių skalbimo mašinos sutrikimų, paskambinkite naudotojų informacijos centrui. Išklauskite techninės priežiūros centro darbuotojo nurodymų ir atlikite šiuos veiksmus, jei reikia:

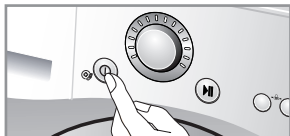

1. Norėdami įjungti skalbimo mašiną, paspauskite maitinimo mygtuką. Nejunkite jokių kitų mygtukų, nesukite ciklų ratuko.

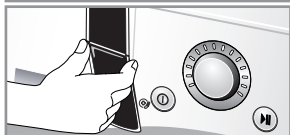

2. Jei techninės priežiūros centro darbuotojas prašo, laikykite telefono mikrofoną labai arti maitinimo mygtuko.

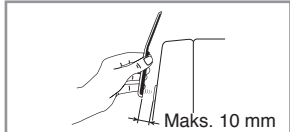

3. Paspauskite ir palaikykite nuspaudę temperatūros mygtuką tris sekundes, o telefono mikrofoną laikykite šalia piktogramos ar įjungimo mygtuko.
4. Laikykite telefoną tokioje padėtyje tol, kol baigsis perdavimo signalas. Tai užtruks apie 6 sekundes, ekrane bus rodomas mažėjantis laikas.
 - Norėdami pasiekti geriausių rezultatų, nejudinkite telefono, kol perduodami signalai.
 - Jei techninės priežiūros centro darbuotojas negali tinkamai įrašyti duomenų, jis gali paprašyti jūsų atlikti tą patį dar kartą.
 - Paspaudus įjungimo mygtuką perduodant signalą, bus išjungta funkcija SMARTDIAGNOSIS™.
5. Kai tik baigsis laiko skaičiavimas atgal ir nebegirdėsite signalų, tęskite pokalbį su techninės priežiūros centro darbuotoju, kuris, naudodamasis skambučio metu centrui perduota ir išanalizuota informacija, galės jums padėti.
 - „Smart Diagnosis“ yra trikties šalinimo funkcija, kuri sukurta palengvinti, ne pakeisti, tradicinį trikties šalinimo būdą kreipiantis į techninės priežiūros centrą. Šios funkcijos efektyvumas priklauso nuo įvairių veiksnių, įskaitant (bet tuo neapsiribojant) naudojamą mobiliojo telefono signalo priėmimą, bet kokį išorinį garsą, kuris gali būti girdimas priimant signalą, bei kambario, kuriame yra skalbimo mašina, akustiką. Todėl LG negarantuoja, kad „Smart Diagnosis“ funkcija tiksliai atliks bet kokios trikties šalinimą.

Garantijos sąlygos

Senos įrangos utilizavimas

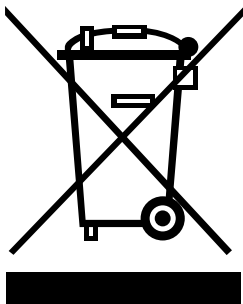

1. Jei ant įrenginio yra ženklelis, vaizduojantis perbrauktą šiukšlių konteinerį, tai reiškia, kad gaminiui taikoma Europos Sąjungos direktyva 2002/96/EC.
2. Visi elektros ir elektroniniai gaminiai turi būti utilizuojami ne kartu su buitinėmis atliekomis, o vietinių valdžios įstaigų numatytuose specialiuose antrinių žaliavų surinkimo punktuose.
3. Tinkamai utilizuojant eksploatuoti nebetinkamus buitines prietaisus galima išvengti žalingo poveikio aplinkai ir žmonių sveikatai.
4. Norėdami gauti daugiau informacijos apie eksploatuoti nebetinkamo įrenginio utilizavimą, kreipkitės į savivaldybę, atliekų utilizavimo tarnybą arba parduotuvę, kurioje įsigijote šį gaminį.

❗ PASTABA

- Išmesdami įrenginį nupjaukite elektros laidą ir sugadinkite kištuką bei durelių užraktą, kad viduje negalėtų įstrigti vaikai.

Garantija netaikoma:

- Techninės priežiūros centro darbuotojų kelionėms į jūsų namus, kad paaiškintų, kaip naudoti įrenginį.
- Jei įrenginys prijungtas prie kitos įtampos tinklo, nei nurodyta duomenų lentelėje.
- Jei įrenginys sugedo dėl nelaimingo atsitikimo, aplaidumo, netinkamo eksploatavimo ar neaiškios priežasties.
- Jei gedimą sukėlė kiti, o ne įprasti naudojimo namuose arba naudojimo pagal naudotojo vadovą veiksniai.
- Pateikiamas gaminio naudojimo instrukciją arba pakeitus patį gaminį.
- Jei gedimą sukėlė kenkėjai, pavyzdžiui, žiurkės ar tarakonai ir pan.
- Triukšmui ar vibracijai, kuriuos sukelia, pavyzdžiui, išleidžiamas vanduo, grėžimas ar įspėjamieji pyptelėjimai.
- Įrenginio įrengimui, pavyzdžiui, gaminio išlyginimui, vandens išleidimo reguliavimui.
- Įprastai priežiūrai, kurią rekomenduoja naudotojo vadovas.
- Pašalinių daiktų pašalinimui iš skalbimo mašinos, įskaitant filtrą ir vandens įleidimo žarnos filtrą, pavyzdžiui, smėlio, vinių, liemenėlės vielių, sagų ir t. t.
- Saugiklių keitimui, tinkamos elektros instaliacijos namuose įrengimui ar vandentiekio taisymui.
- Neįgalioto remonto koregavimui.
- Atsitiktinių ar pasekminių nuostolių asmeniniam turtui, padarytų dėl galimų šio įrenginio defektų.
- Jei šis gaminys naudojamas komerciniais tikslais, garantija nėra taikoma.
(Pavyzdys : viešosios vietos, tokios kaip viešieji dušai, nuomojamieji kambariai, mokyimo centrai, bendrabučiai).

Jei gaminys įrengtas už įprastos aptarnavimo zonos ribų, visos transportavimo išlaidos įtraukiamos į gaminio remontą arba sugadintos dalies keitimą, o jas apmoka savininkas.

Memo

Memo

