



РУКОВОДСТВО ПОЛЬЗОВАТЕЛЯ СТИРАЛЬНАЯ МАШИНА

Перед началом установки внимательно прочитайте это руководство. Это упростит установку и обеспечит правильность и безопасность установки стиральной машины. После установки держите это руководство недалеко от стиральной машины для справки.

S44A8TDS



P/No.: MFL67473463

www.lg.com

Содержание

Содержание 2

Характеристики продукта..... 3

Важные указания по технике безопасности

Важные указания по технике безопасности .. 4

Основные меры предосторожности 5

Сохраните это руководство 6

Технические характеристики 7

Установка

Удаление упаковки 8

Удаление транспортировочных болтов..... 8

Требования к месту установки 9

Подсоединение шланга подачи воды 11

Установка сливного шланга..... 13

Выравнивание..... 14

Как использовать стиральную машину

Управление стиральной машиной 16

Действия перед стиркой 17

Таблица программ стирки 18

Дополнительные настройки 19

Технические данные..... 20

Панель управления 21

Дополнительная программа 22

- Таймер (Time Delay)..... 22

- Паровая стирка (Steam Wash)..... 22

- Избранная программа (Favorite)..... 22

- Предварительная стирка (Pre Wash) 22

Дополнительно..... 23

- Суперполоскание (Medic Rinse)..... 23

- Стирка (Wash)..... 23

- Температура (Temp.) 23

- Полоскание (Rinse) 23

- Отжим (Spin) 23

- Полоскание+Отжим (Rinse+Spin) 23

Другие функции..... 23

- Только отжим (Spin Only) 23

- Освежить (Refresh Cycle) 23

Блокировка от детей (Child Lock) 24

Звуковой сигнал вкл. / Выкл. 24

Очистка бака (Tub Clean)..... 25

Блокировка дверцы, выполнение анализа . 25

Благодарим вас за покупку полностью автоматической стиральной машины LG!

Внимательно прочитайте это руководство по эксплуатации, поскольку в нем приводятся инструкции по безопасной установке, использованию и обслуживанию.

Сохраните его для последующего использования.

Запишите номер модели и серийный номер своей стиральной машины.

Модель №

Серийный №

Дата покупки

Добавление моющего средства

Добавление моющего средства и смягчителя для ткани 26

Обслуживание

Фильтр на впуске воды 28

Фильтр сливного насоса 29

Выдвижной лоток для моющих средств ... 30

Барабан 31

Очистка стиральной машины 31

Холодные условия 31

Устранение неполадок

Диагностика проблем 32

Сообщения об ошибках 34

Использование SMARTDIAGNOSIS™ 35

Условия гарантии 36

Характеристики продукта



■ Система Inverter Direct Drive™ (Система прямого привода)

Прогрессивный бесщеточный двигатель постоянного тока приводит барабан в движение напрямую без использования ремня или шкива.



■ 6 Motion (6 алгоритмов движения)

В зависимости от выбранного режима стирки стиральная машина выполняет различные алгоритмы движения барабана или комбинации различных алгоритмов движения.

Управляемая скорость вращения и способность барабана вращаться вправо и влево значительно повышают эффективность стирки, и вы получаете идеальные результаты каждый раз.



■ Защита от складок

Попеременное вращение барабана сводит к минимуму образование складок.



■ Встроенный нагреватель

Внутренний нагреватель автоматически нагревает воду до оптимальной температуры в выбранных циклах.



■ Дополнительная экономия благодаря системе интеллектуальной стирки Intelligent Wash

Система интеллектуальной стирки определяет объем загрузки и температуру воды, а затем – оптимальный уровень воды и время стирки для обеспечения минимального потребления воды и электроэнергии.



■ Блокировка от детей

Блокировка от детей используется, чтобы дети не могли изменить программу, нажав какую-либо кнопку во время стирки.



■ Тихая система регулировки скорости

Путем определения объема загрузки и баланса система равномерно распределяет нагрузку для снижения уровня шума.

Важные указания по технике безопасности

ПОЛНОСТЬЮ ОЗНАКОМЬТЕСЬ С РУКОВОДСТВОМ И УКАЗАНИЯМИ ПО УСТАНОВКЕ ПЕРЕД ИСПОЛЬЗОВАНИЕМ МАШИНЫ.

⚠ ПРЕДУПРЕЖДЕНИЕ

Для собственной безопасности соблюдайте все приведенные в данном руководстве указания, чтобы свести к минимуму риск пожара или взрыва, поражения электрическим током, повреждения имущества, травмы или смерти.

Ваша безопасность и безопасность других очень важны.

Мы разместили много важных указаний по безопасности в этом руководстве и на вашем приборе.

Всегда читайте эти указания по безопасности и следуйте им.



Это символ предупреждения.

Этот символ предупреждает вас о возможной опасности, которая может привести к гибели или травмам для вас и других людей.

Все указания по безопасности следуют за символом предупреждения или словами **ОПАСНО**, **ВНИМАНИЕ** или **ОСТОРОЖНО**.

Эти слова означают:

⚠ ОПАСНО

Вы погибнете или получите серьезные травмы, если не будете незамедлительно следовать указаниям.

⚠ ПРЕДУПРЕЖДЕНИЕ

Вы можете погибнуть или получить серьезные травмы, если не будете следовать указаниям.

⚠ ВНИМАНИЕ

Мы можете получить легкие травмы или вызвать повреждение изделия, если не будете следовать указаниям.

Все указания по безопасности сообщают вам о возможных опасностях, о том, как снизить вероятность получения травмы, а также о том, что может произойти, если не следовать указаниям.

Важные указания по технике безопасности

■ Основные меры предосторожности

⚠ ПРЕДУПРЕЖДЕНИЕ

Чтобы уменьшить риск пожара, поражения электрическим током или травм при использовании стиральной машины, следуйте приведенным ниже указаниям.

- **Перед установкой** осмотрите внешние поверхности машины на предмет повреждений. Если повреждения есть, не устанавливайте машину.
- **Не устанавливайте и не храните машину** в местах, подверженных воздействию погодных явлений.
- **Не производите никаких манипуляций с элементами управления.**
- **Не ремонтируйте и не заменяйте** какие-либо детали стиральной машины и не выполняйте никакое обслуживание самостоятельно, если в отношении таких действий нет конкретных рекомендаций в руководстве по обслуживанию пользователем или в опубликованных указаниях по самостоятельному ремонту, которые вам понятны и для выполнения которых у вас есть достаточные навыки.
- Следите, чтобы под машиной и вокруг нее не было горючих предметов, таких как пыль, бумага, ветошь, химикаты и т.п.
- Устройство не предназначено для использования детьми или немощными людьми без надзора. Не позволяйте детям играть на устройстве, вблизи или внутри данного или любого другого устройства.
- **Держите маленьких животных** вдали от устройства.
- **Не оставляйте дверцу машины открытой.** Открытая дверь может привлечь внимание детей, которые захотят повисеть на ней или забраться внутрь машины.
- **Никогда не касайтесь внутренних частей** машины, когда она работает. Дождитесь полной остановки барабана.
- Стирка может ухудшить огнезащитные свойства тканей. **Чтобы избежать этого, строго соблюдайте указания производителя одежды относительно стирки и ухода.**
- **Не стирайте и не сушите в машине одежду, если ее до этого чистили или замачивали с использованием горючих или взрывчатых веществ или на нее попали такие вещества (например, воск, масло, краска, бензин, обезжириватели, растворители химической чистки, керосин и т. п.).** Масло может остаться в системе после полного цикла и привести к возгоранию в процессе сушки. **Поэтому не загружайте в машину промасленную одежду.**
- **На захлопывайте с силой дверцу машины и не пытайтесь открыть дверцу силой, когда она заблокирована.** Это может привести к повреждению машины.
- **Когда машина стирает при высокой температуре, передняя дверца может быть очень горячей.** Не дотрагивайтесь до дверцы.
- **Чтобы свести к минимуму возможность поражения электрическим током, перед выполнением какого-либо обслуживания или чистки отсоединяйте машину от розетки питания или отключайте питание машины путем удаления предохранителя или выключения автоматического выключателя в домашнем распределительном щите.**
- **При отсоединении шнура от розетки не тяните за шнур.**
Так можно повредить шнур питания.
- **Никогда не используйте устройство, если оно повреждено, неисправно, частично разобрано или какие-либо его части отсутствуют или повреждены, в том числе шнур или штекер.**

Важные указания по технике безопасности

■ Основные меры предосторожности

⚠ ПРЕДУПРЕЖДЕНИЕ

Чтобы уменьшить риск пожара, поражения электрическим током или травм при использовании стиральной машины, следуйте приведенным ниже указаниям.

- **Перед утилизацией старой машины отсоедините ее от розетки. Выведите из строя штекер. Отрежьте кабель непосредственно на выходе из устройства, чтобы предотвратить ненадлежащее использование.**
- **Если изделие погружалось в воду, обратитесь в сервисный центр.**
Существует риск поражения электрическим током и возгорания.
- **Прибор подключается к водопроводу при помощи новых комплектов шлангов. Использование старых комплектов шлангов недопустимо.**
- **Чтобы уменьшить риск получения травмы, следуйте всем рекомендованным производителями процедурам безопасности, в том числе в отношении применения перчаток с крагами и защитных очков.**
Невыполнение указаний по безопасности в данном руководстве может привести к повреждению имущества, травме или смерти.
- **Не допускайте чрезмерного нажима вниз на открытую дверцу машины.**
Это может привести к опрокидыванию машины.

■ Сохраните это руководство

УКАЗАНИЯ ПО ЗАЗЕМЛЕНИЮ

Устройство должно быть заземлено. В случае возникновения неисправности или отказа машины заземление снижает риск поражения электрическим током, обеспечивая электрическому току путь наименьшего сопротивления. Данное устройство оснащено шнуром с проводом заземления и контактом заземления. Штекер должен быть вставлен в соответствующую розетку, установленную надлежащим образом и заземленную в соответствии со всеми местными правилами и положениями.

- Не используйте адаптер, поскольку он уменьшает эффективность контакта заземления.
- Если у вас нет соответствующей розетки, проконсультируйтесь с электриком.

⚠ ПРЕДУПРЕЖДЕНИЕ

Неверное подсоединение провода заземления может привести к поражению электрическим током. Если у вас есть сомнения насчет надлежащего заземления устройства, проконсультируйтесь с квалифицированным электриком или сервисным мастером. Не изменяйте штекер, поставляемый с устройством. Если он не подходит к розетке, обратитесь к квалифицированному электрику для установки надлежащей розетки.

Технические характеристики

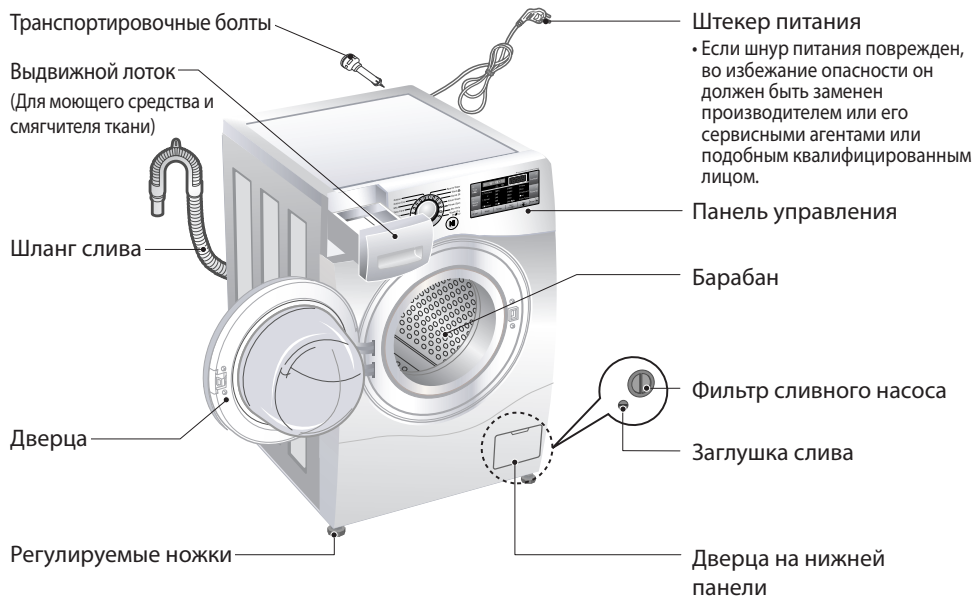

- **Название** : Стиральная машина с передней загрузкой
- **Подача питания** : 220 - 240 В~, 50 Гц
- **Габариты** : 600 мм (Ш) X 590 мм (Г) X 850 мм (В)
- **Вес** : 66 кг
- **Макс. Вт** : 2100 Вт (Стирка) /1100 Вт (Пар)
0,33 Вт (В отключенном режиме, в режиме ожидания)
- **Вместимость загрузки** : 8 кг
- **Допустимое давление воды** : 100 - 1000 кПа (1,0 - 10,0 кгс / см²)

* Внешний вид и спецификации могут изменяться без уведомления в целях повышения качества изделия.

■ Аксессуары

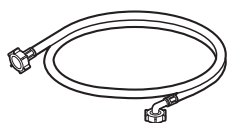

Впускной шланг (1EA)



Гаечный ключ

Установка

■ Удаление упаковки

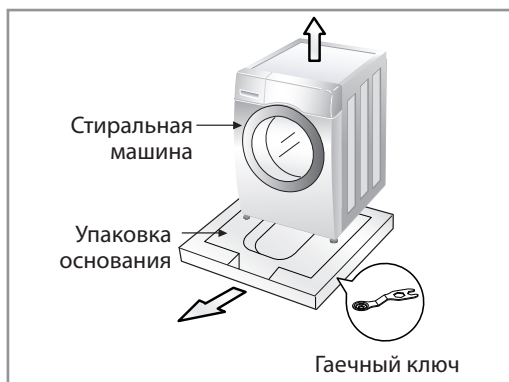

1. Удалите картонную коробку и пенопластовую упаковку.
2. Поднимите стиральную машину и удалите упаковку с основания.
3. Удалите ленту, фиксирующую шнур питания и сливной шланг.
4. Вытащите впускной шланг из барабана.

❗ ПРИМЕЧАНИЕ

- Сохраните гаечный ключ для последующего использования.

⚠ ПРЕДУПРЕЖДЕНИЕ

- Упаковочные материалы (например, пленка, пенопласт) представляют опасность для детей. Существует риск задохнуться! **Держите всю упаковку в недоступном для детей месте.**

■ Удаление транспортировочных болтов

Для предотвращения повреждения внутренних частей при транспортировке установлено 4 специальных болта.

Перед началом эксплуатации машины удалите болты вместе с резиновыми заглушками.

Если они не будут удалены, это может привести к сильной вибрации, шуму и неполадкам.

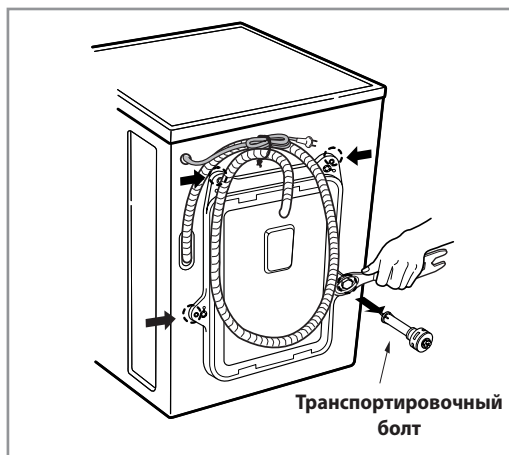

1. Открутите 4 болта при помощи прилагаемого гаечного ключа.
2. Удалите 4 болта вместе с резиновыми заглушками (для удаления необходимо слегка повернуть заглушку).

❗ ПРИМЕЧАНИЕ

- Сохраните транспортировочные болты для последующего использования.

3. Закройте отверстия прилагаемыми крышками.

Установка

■ Требования к месту установки

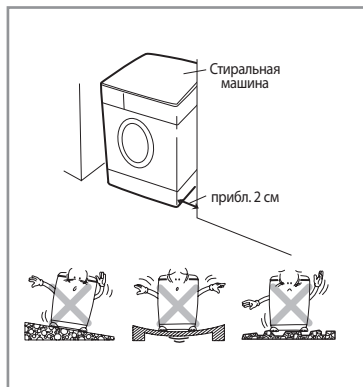

► Местоположение

• Ровный пол:

Допустимый наклон всей стиральной машины составляет 1 градус

• Розетка питания:

Должна находиться в пределах 1,5 м от стороны местоположения стиральной машины. Не перегружайте розетку путем подключения более одного устройства.

• Дополнительный зазор:

От стены: 10 см сзади / 2 см справа и слева. Никогда не храните принадлежности для стирки на стиральной машине и не кладите их на машину. Они могут повредить отделку или элементы управления.

► Позиционирование

- Устанавливайте машину на плоский твердый пол.
- Убедитесь, что ковры, ковровое покрытие и т.п. не препятствуют циркуляции воздуха вокруг машины.
- Никогда не пытайтесь компенсировать неровности пола путем подкладывания кусков дерева, картона или подобных материалов под машину.
- Если невозможно избежать установки машины рядом с газовой или угольной плитой, между двумя устройствами необходимо установить покрытую алюминиевой фольгой изолирующую перегородку (85 см x 60 см) фольгой к плите.
- Не устанавливайте машину в помещениях, где температура может опускаться ниже 0°C
- При установке машины убедитесь, чтобы в случае неполадок специалист будет иметь свободный доступ к машине для ремонта.
- Когда стиральная машина будет установлена на место, при помощи прилагаемого ключа для транспортировочных болтов отрегулируйте ножки так, чтобы машина стояла стабильно и между верхом машины и нижней поверхностью столешницы был зазор не менее 20 мм.
- Данное оборудование не предусмотрено для использования на морских судах или в мобильных установках, таких как трейлеры, самолеты и т. д.

Установка

► Электрическое подсоединение

- Не используйте удлинитель провода или адаптер- разветвитель.
- Если шнур питания поврежден, он должен быть заменен производителем или его сервисными агентами или подобным квалифицированным лицом.
- Всегда отключайте машину от сети и выключайте подачу воды после использования.
- Подключайте машину к заземленной розетке в соответствии с действующими правилами в отношении электропроводки.
- Устройство должно устанавливаться так, чтобы штекер был легко доступен.
- Ремонт стиральной машины может выполняться только квалифицированным персоналом.
- Выполнение ремонта неквалифицированным лицом может привести к травмам и серьезным неполадкам. Обратитесь в местный сервисный центр.
- Не устанавливайте стиральную машину в помещениях, где температура может опускаться ниже нуля. Замерзшие шланги могут лопнуть под давлением. Надежность электронного блока управления может пострадать при температурах ниже нуля.
- Если устройство транспортировалось в холодное время года и при температурах ниже нуля, оставьте машину на несколько часов при комнатной температуре перед началом эксплуатации.

▲ ВНИМАНИЕ

ВНИМАНИЕ – шнур питания

- Для большинства устройств рекомендуется подключение к отдельной цепи, т. е. одной розетке, от которой питается только данное устройство и никакие другие розетки или ответвления. **Четкие указания см. на странице спецификаций данного руководства.**
- **Не перегружайте розетки питания.** Перегруженные, расшатанные или поврежденные стенные розетки, удлинители, изношенные шнуры питания или поврежденная или потрескавшаяся изоляция проводов представляют опасность. Любое из вышеназванного может привести к поражению электрическим током или пожару.
- **Периодически проверяйте шнур питания устройства**, и, если на нем заметны признаки повреждений или износа, отключите его от сети, прекратите использование устройства и замените шнур питания точно таким же шнуром, приобретенным у авторизованного сервисного агента.
- **Обезопасьте шнур питания от физического и механического воздействия**, такого как перекручивание, передавливание, зажим, защемление дверью или хождение по шнуру. Обращайте особое внимание на штекеры, стенные розетки и точку выхода шнура из устройства.
Если устройство получает питание от удлинителя или портативного устройства питания, они должны быть расположены так, чтобы на них не могли попасть брызги воды и не могла скапливаться влага.

▲ ВНИМАНИЕ

- Устройство не предназначено для использования детьми или немощными людьми без надзора.
- Дети должны быть под наблюдением, чтобы не допустить игр с устройством.

Установка

■ Подсоединение шланга подачи воды

- Давление подачи воды должно быть между 100 кПа и 1000 кПа (1,0 – 10,0 кгс/см²).
- Не срывайте резьбу и не перекашивайте соединение при подсоединении впускного шланга к вентилю.
- Если давление подачи воды превышает 1000 кПа, необходимо использовать устройство понижения давления.
- Периодически проверяйте состояние шланга и при необходимости заменяйте шланг.

► 1-й шаг: Проверьте резиновую прокладку впускного шланга.

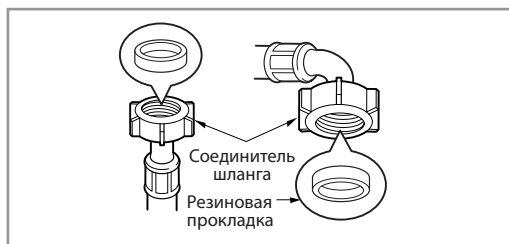

- С впускными шлангами поставляются две резиновые уплотнительные прокладки. Они служат для предотвращения протечек воды. Убедитесь, что соединение с краном не пропускает воду.

► 2-й шаг: Подсоедините шланг к крану водоснабжения.

Тип А: Подсоединение шланга с резьбовым соединением к крану с резьбой.

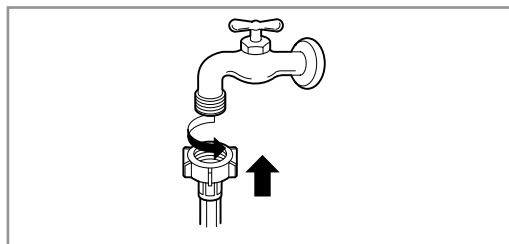

- Прикрутите соединитель шланга к крану подачи воды.

Тип В: Подсоединение шланга с резьбовым соединением к крану без резьбы.

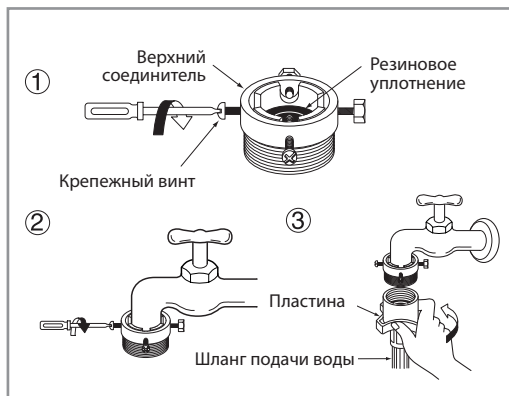

1. Открутите кольцевую пластину адаптера и 4 винта, фиксирующие адаптер.
2. Надвиньте адаптер на конец крана, чтобы резиновая прокладка образовала водонепроницаемое соединение. Затяните кольцевую пластину адаптера и 4 винта.
3. Толкайте шланг подачи воды вертикально вверх, чтобы резиновое уплотнение внутри шланга могло полностью войти в контакт с краном, а затем затяните, поворачивая вправо.

Установка

Тип С: Подсоединение одного шланга со штуцерным соединением к крану без резьбы.

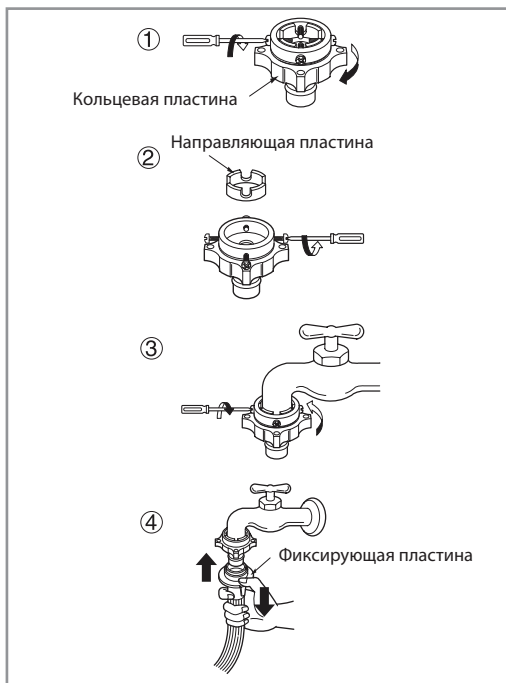

1. Открутите кольцевую пластину адаптера и 4 винта, фиксирующие адаптер.
2. Если кран слишком велик для адаптера, удалите направляющую пластину.
3. Надвиньте адаптер на конец крана, чтобы резиновая прокладка образовала водонепроницаемое соединение. Затяните кольцевую пластину адаптера и 4 винта.
4. Нажмите на фиксатор соединителя вниз, надвиньте впускной шланг на адаптер и отпустите фиксатор соединителя. Убедитесь, что адаптер встал на место.

ПРИМЕЧАНИЕ

- После подсоединения впускного шланга к крану откройте кран, чтобы промыть водопроводные линии от всех посторонних частиц (грязи, пыли или опилок). Дайте воде стечь в ведро и проверьте температуру воды.

► 3-й шаг: Подсоедините шланг к стиральной машине.

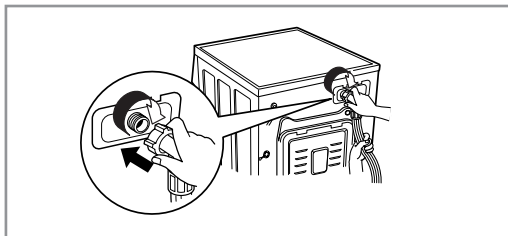

- Убедитесь, что шланг не перекручен и не пережат.

► Если у стиральной машины два вентиля.

- Впускной шланг с красным соединителем предназначен для крана горячей воды.
- Если стиральная машина оснащена двумя вентилями, можно сэкономить энергию, используя вентиль для горячей воды.

ПРИМЕЧАНИЕ

- Если по завершении подсоединения шланг протекает, повторите те же действия. Для подачи воды используйте самый распространенный тип крана. Если кран имеет квадратное сечение или слишком большой, удалите распорное кольцо перед вставлением крана в адаптер.

Используйте горизонтальный кран

Горизонтальный кран



Кран с удлинителем



Кран с квадратным сечением



Установка

■ Установка сливного шланга

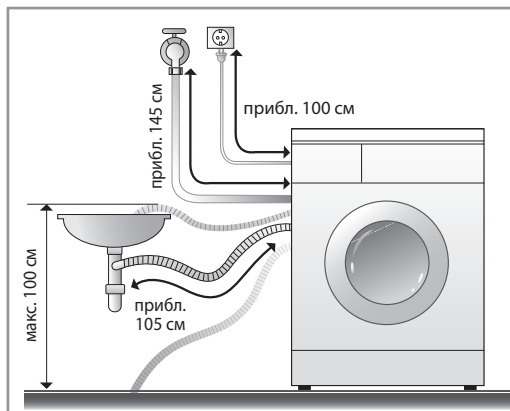

- Сливной шланг не должен находиться выше 100 см над уровнем пола. Вода в стиральной машине не сливается или сливается медленно.
- Правильное крепление сливного шланга защитит пол от повреждений вследствие утечки воды.
- Если сливной шланг слишком длинный, не заталкивайте его обратно в машину. Это вызовет ненадлежащий шум.

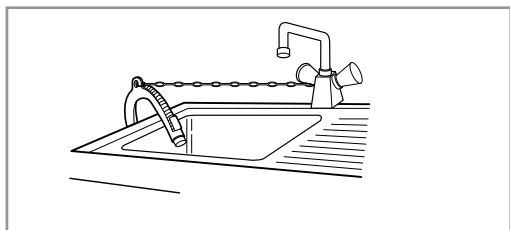

- При установке сливного шланга в мойку надежно закрепите его веревкой.
- Правильное крепление сливного шланга защитит пол от повреждений вследствие утечки воды.

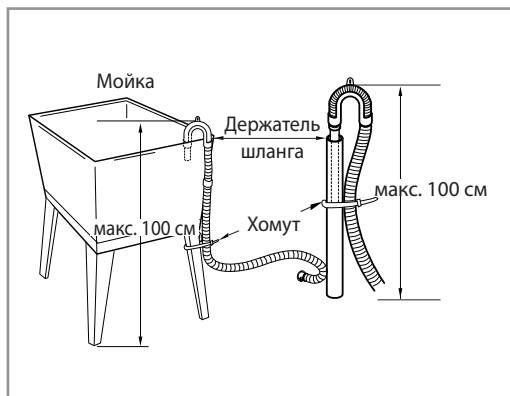

Установка

■ Выравнивание

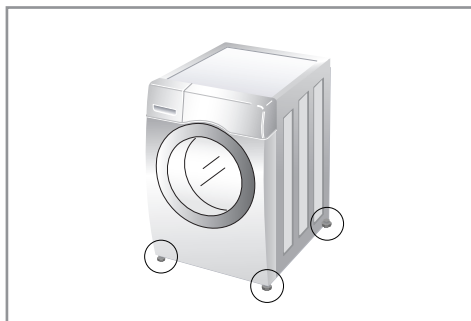

1. Надлежащее выравнивание стиральной машины по уровню предотвращает излишний шум и вибрацию. Устанавливайте устройство на твердой и ровной поверхности, предпочтительно в углу помещения.

❗ ПРИМЕЧАНИЕ

- Деревянные полы и фальшполы могут способствовать излишней вибрации и вызывать несбалансированность.

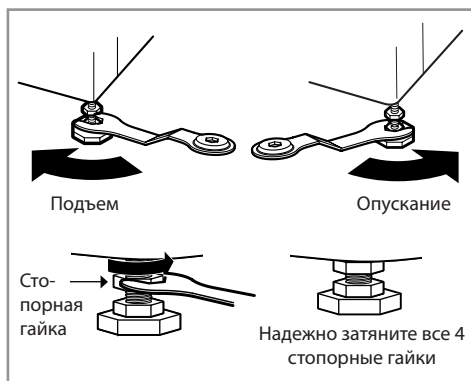

2. Если пол неровный, поверните регулируемые ножки, насколько необходимо (не подкладывайте куски дерева и т. п. под ножки). Убедитесь, что все четыре ножки стабильно опираются на пол, а затем проверьте уровень машины ватерпасом.

- Когда машина будет установлена по уровню, затяните стопорные гайки по направлению к основанию стиральной машины. Все стопорные гайки должны быть затянуты.

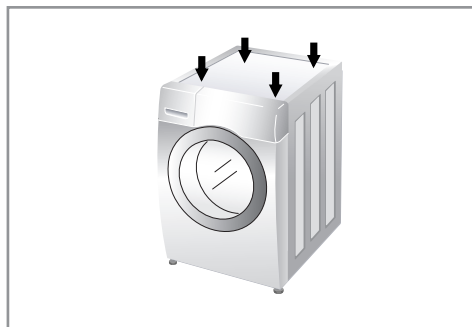

- Диагональная проверка
При диагональном усилии на края стиральной машины машина не должна качаться (проверьте оба направления). Если машина качается при диагональном усилии на верх машины, снова отрегулируйте ножки.

❗ ПРИМЕЧАНИЕ

- Если стиральная машина устанавливается на поднятой платформе, она должна быть надежно закреплена, чтобы не допустить ее падения.

Установка

► Бетонный пол

- Поверхность установки должна быть чистой, сухой и ровной.
- Устанавливайте машину на плоский твердый пол.

► Кафельный пол (скользящий пол)

- Поместите каждую ножку на самоклеящийся материал (Tread Mate) и выровняйте машину. (Разрежьте самоклеящийся материал (Tread Mate) на квадраты размером 70x70 мм и наклейте их на сухую кафельную плитку в месте установки машины.)
- Tread Mate – это самоклеящийся материал, используемый на лестницах и ступеньках для предотвращения скольжения.

► Деревянный пол (фальшпол)

- Деревянные полы особенно подвержены вибрации.
- Для предотвращения вибрации рекомендуем поместить резиновые колпачки толщиной мин. 15 мм, прикрепленные винтами как минимум к двум поперечным балкам, под ножки машины.
- При возможности устанавливайте машину в одном из углов помещения, где пол наиболее стабильный.
- Установите резиновые колпачки для уменьшения вибрации.
- Вы можете приобрести резиновые колпачки (деталь № 4620ER4002B) в отделе запасных частей LG.

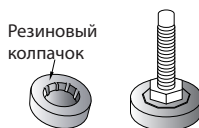

❶ ПРИМЕЧАНИЕ

- Надлежащее расположение и выравнивание стиральной машины обеспечивает долгую, стабильную и надежную работу.
- Машина должна быть установлена строго горизонтально и стабильно стоять на месте.
- Она не должна качаться по углам под нагрузкой.
- Поверхность установки должна быть чистой, сухой и ровной, без половой мастики и других смазывающих покрытий.
- Не допускайте намокания ножек стиральной машины. Если ножки стиральной машины намокнут, это может привести к скольжению.

Как использовать стиральную машину

■ Управление стиральной машиной



1. Отсортируйте белье. (См. стр. 17)

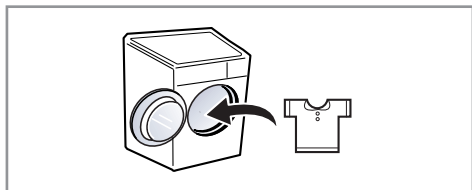

2. Откройте дверцу и загрузите белье.



3. Нажмите кнопку «Питание».

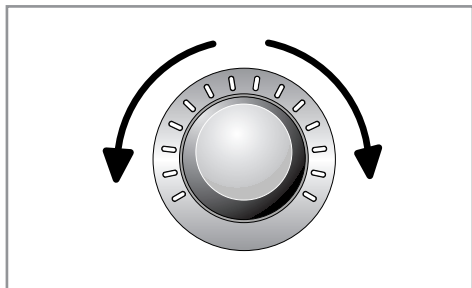

4. Выберите программу.
(См. стр. 18 - 20.)

Выберите дополнительные параметры.
(См. стр. 22 - 25.)

- Дополнительная программа
- Температура
- Скорость отжима
- Другие функции

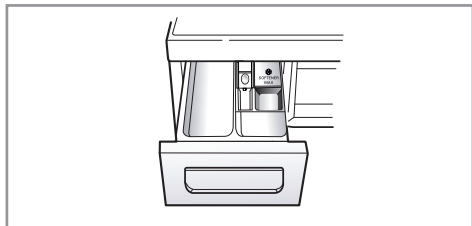

5. Добавьте моющее средство.
(См. стр. 26 - 27.)



6. Нажмите кнопку «Пуск/Пауза».

Как использовать стиральную машину

■ Действия перед стиркой

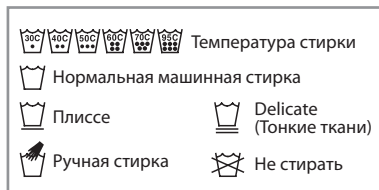

Отсортируйте белье по...

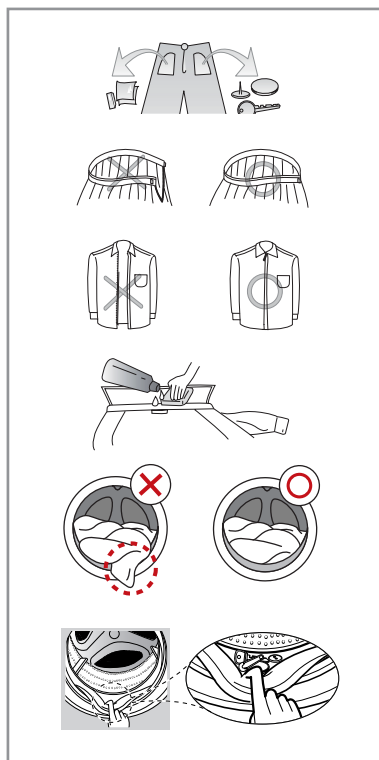

1. Бирки с инструкциями

Ищите указания по уходу на бирках на одежде. Так вы узнаете о составе тканей и методе стирки предметов одежды.

2. Сортировка

Для достижения наилучших результатов сортируйте одежду в соответствии с требуемыми режимами стирки. Температура воды и скорость отжима различаются для разных типов тканей.

Всегда отделяйте темные цвета от светлых и белого. Стирайте цветное отдельно от белого, поскольку краска и волокна могут изменить цвет белого и т. д. По возможности не стирайте сильно загрязненные вещи со слегка загрязненными.

- **Загрязнение (сильное, нормальное, легкое)**
Разделяйте белье в зависимости от степени загрязнения.
- **Цвет (белый, светлый, темный)**
Отделяйте белые ткани от цветных тканей.
- **Ворс (производители, собиратели волокон)**
Стирайте вещи из тканей, производящих волокна, отдельно от тканей, собирающих волокна.

3. Перед загрузкой

Комбинируйте мелкие и крупные вещи в одной загрузке. Загружайте сначала крупные вещи. Крупные вещи не должны составлять более половины загрузки. Не стирайте вещи по одной. Это может вызвать нарушение баланса. Добавьте один-два аналогичных предмета.

- Проверьте все карманы и убедитесь, что в них ничего нет. Такие предметы как гвозди, заколки для волос, спички, ручки, монеты и ключи могут повредить как машину, так и одежду.
- Закройте молнии, крючки и завяжите тесемки, чтобы они не зацепили другую одежду.
- Обработайте загрязненные места (воротнички, манжеты) и пятна, втерев в них небольшое количество растворенного в воде моющего средства для более эффективной стирки.
- Проверьте складки эластичной прокладки (серой) и удалите попавшие туда какие-либо мелкие предметы.
- Проверьте барабан и удалите предметы, оставшиеся в нем после предыдущей стирки.
- Удалите одежду и другие предметы с эластичной прокладки, чтобы не допустить повреждения одежды или прокладки.

● ПРИМЕЧАНИЕ

- Выберите цикл (COTTON (ХЛОПОК) 60°C, добавьте половину дозы моющего средства) и запустите стирку без белья. Это удалит загрязнения и воду из барабана, которые могли остаться в машине после производства.

Как использовать стиральную машину

■ Таблица программ стирки

• Рекомендуемые действия в зависимости от типа белья.

Программа	Описание	Тип ткани	Температура	Макс. загрузка
Cotton (Хлопок)	Обеспечивает лучшую эффективность, комбинируя различные алгоритмы движения.	Линяющие предметы (рубашки, пижамы и т. д.) и хлопковая одежда средней загрязненности (нижнее белье).	40°C (от холодной до 95 °C)	Расчетная
Cotton Eco (Хлопок, Экономичный)	Обеспечивает оптимизированную работу с меньшим потреблением энергии.		60°C (от холодной до 60°C)	
Easy Care (Простой Уход)	Этот цикл подходит для повседневных рубашек, не требующих глажки после стирки.	Полиамид, акрил, полиэстер.	40°C (от холодной до 60°C)	До 4,0 кг
Mix (Смешанные Ткани)	Позволяет одновременно стирать разные ткани.	Различные типы ткани, кроме особых предметов одежды. (Шелк, тонкие ткани, спортивная одежда, темная одежда, шерсть, одеяла/ занавески).	40°C (от холодной до 40 °C)	
Allergy Care (Гипоаллергенная стирка)	Способствует удалению основных аллергенов из волокон ткани таких, как бытовые клещи, шерсть животных, пыльца, пыль.	Хлопок, нижнее белье, наволочки, постельное белье, детская одежда	60°C	
Silent Wash (Тихая Стирка)	Производит меньше шума и вибрации и экономит деньги, используя более дешевую электроэнергию ночью.	Линяющие предметы (рубашки, пижама и т. д.) и белая хлопковая одежда легкой загрязненности (нижнее белье).	40°C (от холодной до 60°C)	До 4,5 кг
Refresh (Освежить)	Способствует эффективному отпариванию и разглаживанию белья, устраняет неприятные запахи. Цикл длится 20 минут без использования моющих средств и воды.	Смешанный хлопок, полиэстер, блузы, платья.	Без выбора	Не более 3-х предметов
Duvet (Одеяла)	Этот цикл предназначен для крупных вещей, таких как покрывала для постелей и диванов, подушки и т. д.	Хлопковые постельные принадлежности с наполнителем, кроме особых предметов (тонких тканей, шерсти, шелка и т. п.): одеяла, подушки, пледы, покрывала с легким наполнителем.	40°C (от холодной до 40°C)	1 штука
Sports Wear (Спортивная Одежда)	Этот цикл подходит для спортивной одежды, такой как костюмы для спортивных прогулок и бега.	Coolmax, Gore-tex, флис и Sympatex.		30°C (от холодной до 40°C)
Dark Wash (Темные ткани)	Предназначен для предотвращения обесцвечивания темных тканей (используйте специальные моющие средства для цветного белья).	Темные вещи из хлопка или смешанных тканей.		
Delicate (Деликатная)	Цикл обеспечивает бережную заботу за тонкими деликатными тканями.	Деликатные ткани, легко поддающиеся повреждениям (блузки, тюли и др.)		
Wool (Шерсть) 	Позволяет стирать шерстяные ткани. (Используйте моющее средство для машинной стирки шерсти.)	Шерстяные изделия, которые можно стирать в машине, только из чистой натуральной шерсти.	40°C (от холодной до 40°C)	До 4,0 кг
Quick 30 (Быстрая 30)	Этот цикл обеспечивает быструю стирку для небольшой загрузки и слегка загрязненного белья.	Слегка загрязненное цветное белье.	30°C (от холодной до 40°C)	
Intensive 60 (Интенсивно 60)	Обеспечивает высокие результаты стирки за 60 минут с меньшими энергозатратами.	Хлопковые и смешанные ткани. (Специальная программа стирки продолжительностью 60 минут для среднезагрязненного белья).	60°C (от холодной до 60°C)	До 4,0 кг

Как использовать стиральную машину

- Температура воды: Выберите температуру воды, подходящую для циклов стирки. При стирке всегда следуйте указаниям производителя одежды, указанным на бирке.
- Установите программу на «Хлопок, Экономичный 40°C + Интенсивно (половина загрузки)», «Хлопок, Экономичный 60°C + Интенсивно (половина загрузки)», «Хлопок, Экономичный 60°C + Интенсивно (полная загрузка), чтобы проверить в соответствии с EN60456 и Директивой 1015/2010.
 - Стандартная программа 60°C для хлопка : Хлопок, Экономичный + 60°C + Интенсивно
 - Стандартная программа 40°C для хлопка : Хлопок, Экономичный + 40°C + Интенсивно
 (Это наиболее эффективные программы в плане потребления воды и электроэнергии для стирки такого типа хлопкового белья.)
- * Фактическая температура воды может отличаться от заявленной температуры цикла.
- Результаты теста зависят от давления воды, жесткости воды, температуры воды на впуске, температуры в помещении, типа и объема загрузки, степени загрязненности, используемого моющего средства, перепадов в сети электроснабжения и выбранных дополнительных параметров.



WOOLMARK
APPAREL CARE

Цикл стирки изделий из шерсти данной машины был одобрен Woolmark для стирки изделий со знаком Woolmark, которые можно стирать в стиральной машине, при условии соблюдения при стирке указаний на бирке изделий и указаний производителя данной стиральной машины M1009.

О ПРИМЕЧАНИЕ

- Рекомендуется использовать нейтральное моющее средство.
- Цикл для стирки изделий из шерсти предусматривает бережное вращение и отжим на низких оборотах, чтобы не повредить изделия.

■ Дополнительные настройки

Программа	Time Delay	Steam Wash	Favorite	Pre Wash	Medic Rinse	Rinse+ Spin	Time Save	Intensive
Cotton	●	●	●	●	●	●	●	●
Cotton Eco	●	●	●	●	●	●	●	●
Easy Care	●	●	●	●	●	●	●	●
Mix	●	●	●	●	●	●	●	●
Allergy Care	●	●*	●		●	●		●
Silent Wash	●		●			●	●	●
Refresh		●*	●					
Duvet	●	●	●			●	●	●
Sports Wear	●		●			●	●	●
Dark Wash	●		●			●	●	●
Delicate	●		●			●	●	●
Wool 	●		●			●		●
Quick 30	●		●			●		●
Intensive 60	●		●			●		●*

* : Эта операция автоматически включена в цикл и не может быть исключена.

Как использовать стиральную машину

■ Технические данные

Программа	Макс. об/мин
Cotton	1400
Cotton Eco	1400
Easy Care	1000
Mix	1400
Allergy Care	1400
Silent Wash	1000
Refresh	–
Duvet	1000
Sports Wear	800
Dark Wash	1400
Delicate	800
Wool 	800
Quick 30	1400
Intensive 60	1400

● ПРИМЕЧАНИЕ

• Информация основных программ стирки при половинной нагрузке.

Программа	Время в минутах	Остаточная влага	Вода в литрах	Энергия в кВт
Cotton (40°C)	95	44 %	42	0,77
Cotton Eco (60°C)	120	44 %	55	0,96

Как использовать стиральную машину

■ Панель управления

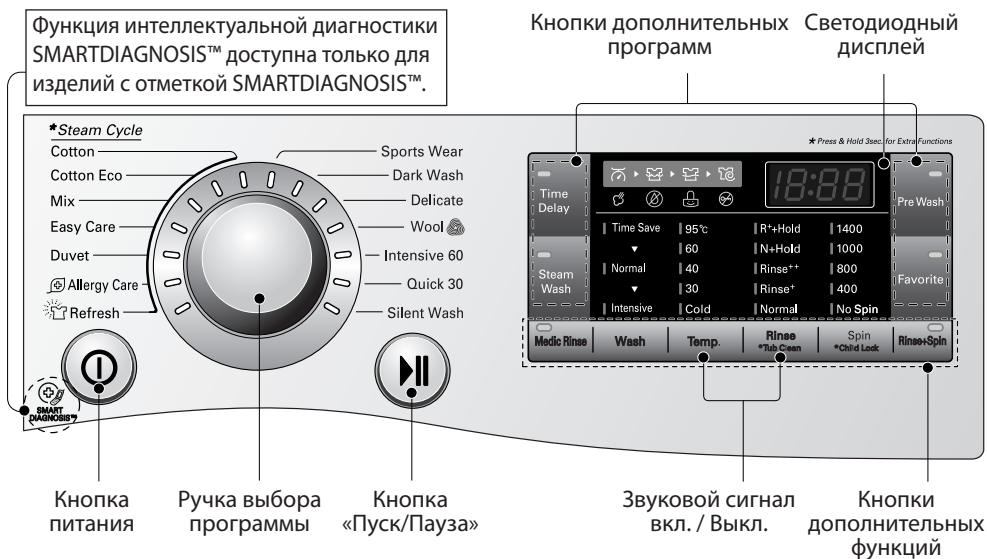

Питание

- Нажмите кнопку «Питание» для включения и выключения питания.
- Чтобы отменить функцию Time Delay (Таймер), необходимо нажать кнопку питания.

Ручка выбора программы

- Программы доступны в зависимости от типа белья.
- Горящий индикатор указывает выбранную программу.

Пуск/Пауза

- Кнопка «Пуск/Пауза» предназначена для запуска или приостановки цикла стирки.
- Если требуется временно остановить цикл стирки, нажмите кнопку «Пуск/Пауза».
- В режиме паузы питание отключается автоматически через 4 минуты.

Дополнительная программа

- Используйте эти кнопки для выбора желаемых параметров для выбранного цикла.

Светодиодный дисплей

- На дисплее отображаются настройки, расчетное время до окончания, дополнительные параметры и сообщения о состоянии стиральной машины.
- Дисплей горит в течение всего цикла.

Дополнительно

- Это позволяет вам выбрать дополнительный цикл, который загорится при выборе.

Как использовать стиральную машину

■ Дополнительная программа

Таймер (Time Delay)

Вы можете настроить таймер, чтобы стиральная машина запустилась автоматически и завершила работу после указанного интервала времени.

❶ ПРИМЕЧАНИЕ

• Время задержки – это время до окончания программы, а не до начала. Фактическое время работы может варьироваться в зависимости от температуры воды, загрузки и других факторов.

1. Нажмите кнопку «Питание».
2. Выберите цикл.
3. Нажмите кнопку Time Delay (Таймер) и установите требуемое время.
4. Нажмите кнопку «Пуск/Пауза».

Паровая стирка (Steam Wash)

Эта функция характеризуется повышенным качеством стирки при пониженном потреблении энергии.

1. Нажмите кнопку Питание.
2. Выберите режим стирки.
3. Нажмите кнопку Паровая стирка.
4. Нажмите кнопку Старт/Пауза.

▶ Паровая стирка применяется:

- Для сильно загрязненных вещей, нижнего белья или детской одежды.
- Паровая стирка доступна в режимах: **Хлопок, Хлопок, Экономичный, Смешанные Ткани, Простой Уход, Одежда, Гипоаллергенная стирка и Освежить.**
- В режиме ОСВЕЖИТЬ паровая стирка включается автоматически.
- Не применяйте паровую стирку для деликатных тканей, таких как, шелк, шерсть и легко обесцвечивающихся тканей.

Избранная программа (Favorite)

Избранная программа позволяет вам сохранить пользовательский цикл стирки для будущего использования.

1. Нажмите кнопку «Питание».
2. Выберите цикл.
3. Выберите параметры.
(Метод стирки, количество полосканий, скорость отжима, температура воды и т. д.)
4. Нажмите и удерживайте кнопку Favorite (Избранная программа) в течение 3 секунд.

Избранная программа сохранена для будущего использования.

Чтобы запустить программу, выберите избранную программу и нажмите «Пуск/Пауза».

Предварительная стирка (Pre Wash)

Если белье сильно загрязнено, рекомендуется использовать режим Pre Wash (Предварительная стирка).

1. Нажмите кнопку «Питание».
2. Выберите цикл.
3. Нажмите кнопку Pre Wash (Предварительная стирка).
4. Нажмите кнопку «Пуск/Пауза».

Как использовать стиральную машину

■ Дополнительно

Суперполоскание (Medic Rinse)

Для лучшего результата или более эффективного полоскания. Это позволяет нагрев до 40 градусов при последнем полоскании.

1. Нажмите кнопку «Питание».
2. Выберите цикл.
3. Нажмите кнопку Medic Rinse (Суперполоскание) и установите требуемое время.
4. Нажмите кнопку «Пуск/Пауза».

Стирка (Wash)

- **Экономия времени (Time Save)** : Этот параметр можно использовать для сокращения времени программы стирки.
- **Интенсивная (Intensive)** : Если белье нормально или сильно загрязнено, эффективной является дополнительная функция Intensive (Интенсивная).

Температура (Temp.)

- При помощи кнопки Temp. (Температура) можно выбрать температуру воды.
 - Холодная
 - 30°C, 40°C, 60°C, 95°C
- Температуру воды можно выбирать в зависимости от программы.

Полоскание (Rinse)

- **Полоскание⁺+Без слива (R⁺+Hold)** : Данная опция дает возможность выбора двух опций одновременно: Полоскание⁺ (один дополнительный цикл полоскания) и опции Без слива, при которой машина после последнего полоскания не будет сливать воду.
- **Норма+Без слива (N+Hold)** : Данная опция дает возможность выбора двух опций одновременно: Норма (2 или 3 дополнительных цикла полоскания, в зависимости от выбранного режима стирки) и опции Без слива, при которой машина после последнего полоскания не будет сливать воду.
- **Полоскание⁺⁺ (Rinse⁺⁺)** : К основному циклу полоскания добавится еще 2 полоскания.
- **Полоскание⁺ (Rinse⁺)** : К основному циклу полоскания добавится еще 1 полоскание.

Отжим (Spin)

- Скорость отжима можно выбираться многократным нажатием кнопки Spin (Отжим).

Полоскание+Отжим (Rinse+Spin)

Используйте данную опцию для цикла полоскания и последующего отжима.

1. Нажмите кнопку «Питание».
2. Выберите цикл.
3. Нажимайте кнопку Опции до тех пор, пока на дисплее не появится надпись Полоскание+Отжим.
4. Нажмите кнопку «Пуск/Пауза».

■ Другие функции

Только отжим (Spin Only)

1. Нажмите кнопку «Питание».
2. Нажмите кнопку Spin (Отжим), чтобы выбрать обороты.
3. Нажмите «Пуск/Пауза».

❗ ПРИМЕЧАНИЕ

Когда вы выбираете No Spin (Без отжима), барабан будет короткое время вращаться на низкой скорости, чтобы ускорить слив.

Освежить (Refresh Cycle)

1. Нажмите кнопку «Питание».
2. Выберите программу Освежить.
3. Нажмите кнопку Паровая стирка несколько раз, до тех пор пока на дисплее не появится число, соответствующее количеству загруженных вещей.
4. Нажмите кнопку «Пуск/Пауза».

❗ ПРИМЕЧАНИЕ

Для лучшего качества кладите не более трех вещей. Когда цикл заканчивается, вещи будут продолжать вращаться примерно 30 минут во избежание складок. В это время вы можете открыть дверь, нажав любую кнопку.

Как использовать стиральную машину

■ Блокировка от детей (Child Lock)

Выберите эту функцию, чтобы заблокировать кнопки на панели управления для предотвращения нежелательного вмешательства. Блокировка от детей может устанавливаться только в течение цикла стирки.

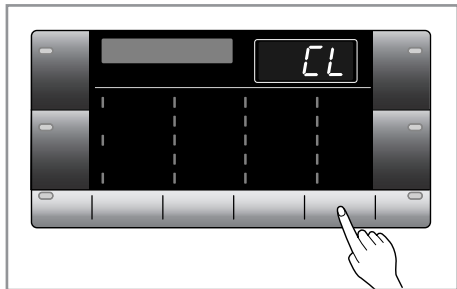

Блокировка панели управления

1. Нажмите и удерживайте кнопку Child Lock (Блокировка от детей) в течение 3 секунд.
2. Прозвучит сигнал, и на светодиодном дисплее отобразится «CL». Когда блокировка от детей будет установлена, все кнопки, кроме кнопки питания, будут заблокированы.

❗ ПРИМЕЧАНИЕ

- Отключение питания не отключает функцию блокировки от детей. Вы должны отключить блокировку от детей, чтобы получить доступ к другим функциям.

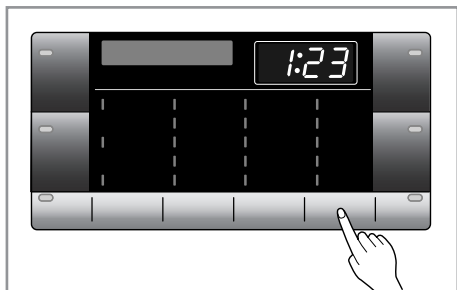

Снятие блокировки панели управления

1. Нажмите и удерживайте кнопку Child Lock (Блокировка от детей) в течение 3 секунд.
2. Прозвучит сигнал, и на светодиодном дисплее снова отобразится время до завершения текущей программы.

■ Звуковой сигнал вкл. / Выкл.

Функцию включения/выключения звукового сигнала можно устанавливать только в течение цикла стирки.

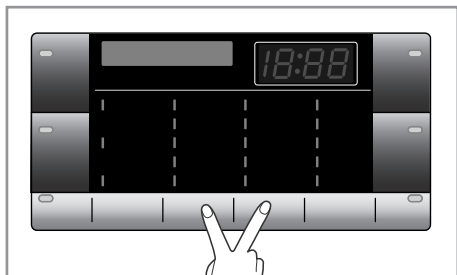

1. Нажмите кнопку «Питание».
2. Нажмите кнопку «Пуск/Пауза».
3. Одновременно нажмите и удерживайте кнопку **Temp.(Температура)** и **Spin(Отжим)** в течение трех секунд, чтобы включить/выключить функцию звукового сигнала.

После установки звукового сигнала настройка сохраняется даже после отключения питания.

❗ ПРИМЕЧАНИЕ

- Если вы хотите отключить звуковой сигнал, просто повторите этот процесс.

Как использовать стиральную машину

■ Очистка бака (Tub Clean)

Tub Clean (Очистка бака) – это особый цикл для внутренней очистки стиральной машины. В этом цикле используется большой объем воды и более высокие обороты отжима. Регулярно выполняйте этот цикл.

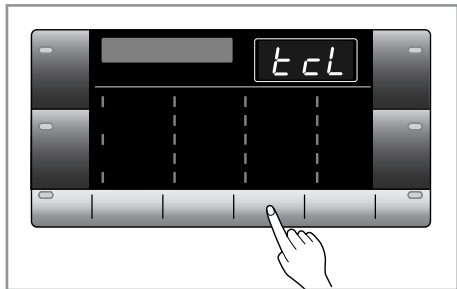

1. Удалите всю одежду или изделия из машины и закройте дверцу.
2. Откройте лоток для моющего средства и добавьте средство от известкового налета (напр., Calgon) в отделение для основной стирки.
3. Задвиньте лоток для моющего средства медленно.
4. Включите питание и нажмите и удерживайте кнопку **Tub Clean (Очистка бака)** в течение 3 секунд, после чего на светодиодном дисплее отобразится «tcl».
5. Чтобы начать, нажмите кнопку «Пуск/Пауза».
6. По завершении цикла оставьте дверцу открытой, чтобы дать просохнуть отверстию дверцы, эластичной прокладке и стеклу дверцы.

ⓘ ПРИМЕЧАНИЕ

- Не добавляйте никаких моющих средств в отделения для моющих средств.
- Может образоваться излишняя пена, что приведет к утечке из машины.

⚠ ВНИМАНИЕ

- Не оставляйте дверцу открытой слишком надолго в присутствии детей.

■ Блокировка дверцы, выполнение анализа

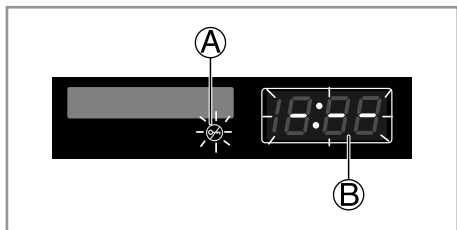

- (A) Блокировка двери – в целях безопасности во время работы машины используется блокировка двери, и загорается значок блокировки двери. Вы сможете безопасно открыть дверцу, когда индикатор блокировки дверцы погаснет.
- (B) Когда на дисплее отображается Detecting (Выполняется анализ), машина медленно вращает барабан, чтобы определить объем загрузки барабана. Это продлится недолго.

Добавление моющего средства

■ Добавление моющего средства и смягчителя для ткани

► Выдвижной лоток для моющего средства

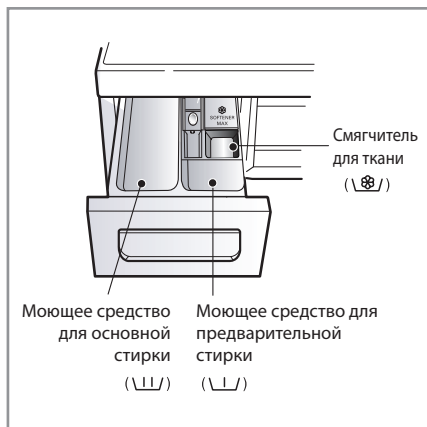

- Только основная стирка → \ \ /
- Предварительная стирка + основная стирка → \ \ / • \ \ /

⚠ ПРЕДУПРЕЖДЕНИЕ

- **Держите моющие средства в недоступном для детей месте** – опасность отравления!
- Слишком большое количество моющего средства, отбеливателя или смягчителя может вызвать перелив.
- Используйте соответствующее количество моющего средства.

► Добавление смягчителя для тканей

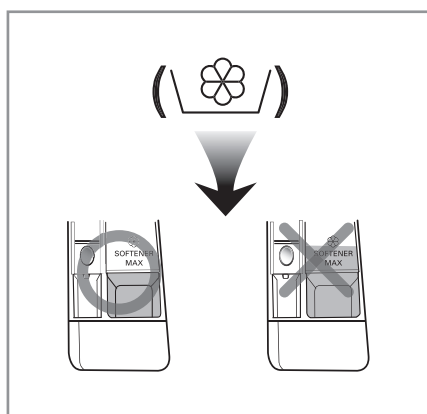

- Не переливайте выше линии максимального уровня. Переполнение может привести к преждевременному забору смягчителя для тканей, что может привести к появлению пятен на одежде. Задвигайте лоток для моющего средства медленно.
- Не оставляйте смягчитель для ткани в лотке более чем на 2 дня. (Смягчитель может затвердеть.)
- Смягчитель автоматически добавляется в последнем цикле полоскания.
- Не выдвигайте лоток во время подачи воды.
- Не использовать растворители (бензол и т. п.).

ⓘ ПРИМЕЧАНИЕ

- Не наливайте моющее средство непосредственно на одежду.

Добавление моющего средства

► Дозировка моющего средства

- Моющее средство используется в соответствии с указаниями производителя моющего средства.
- В случае использования слишком большого количества моющего средства может образовываться слишком много пены, что снижает эффективность стирки и вызывает чрезмерную нагрузку на двигатель.
- Для наилучшего результата рекомендуется использовать моющее средство в виде порошка.
- Если вы хотите использовать жидкое моющее средство, следуйте указаниям производителя моющего средства.
- Можно наливать жидкое моющее средство непосредственно в отсек для основной стирки, если вы сразу же начнете цикл.
- Не используйте жидкое моющее средство, если вы используете функцию Time Delay (Таймер) или функцию Pre Wash (Предварительная стирка), поскольку жидкость может затвердеть.
- Если образуется слишком много пены, уменьшите количество используемого моющего средства.
- Может потребоваться корректировка используемого количества моющего средства в зависимости от температуры воды, объема и степени загрязненности загружаемого белья. Для более эффективной стирки старайтесь не допускать излишнего пенообразования.

▲ ПРЕДУПРЕЖДЕНИЕ

- **Не позволяйте моющему средству затвердеть.**

Это может привести к засорам, снижению качества полоскания и появлению неприятного запаха.

● ПРИМЕЧАНИЕ

- Полная загрузка: в соответствии с рекомендациям производителя.
- Частичная загрузка: 3/4 стандартной загрузки.
- Минимальная загрузка: 1/2 полной загрузки.

- Моющее средство вымывается из лотка в начале цикла.

► Добавление умягчителя воды



- Для уменьшения количества используемого моющего средства в областях с крайне жесткой водой можно использовать умягчители воды, такие как средства против образования известкового налета (напр., Calgon). Используйте в соответствии с указаниями на упаковке. Сначала добавляйте моющее средство, а затем умягчитель воды.
- Используйте количество моющего средства, как для мягкой воды.

► Использование таблеток

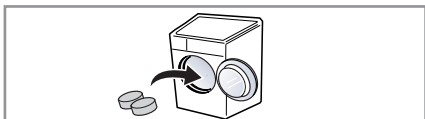

1. Откройте дверцу и положите таблетки в барабан.

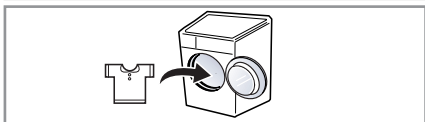

2. Загрузите белье в барабан и закройте дверцу.

Обслуживание

- Перед очисткой внутренних поверхностей стиральной машины отсоедините шнур питания от розетки, чтобы избежать риска поражения электрическим током.
- Закройте запорный кран, если машина не будет использоваться продолжительное время (например, во время отпуска), в особенности если в непосредственной близости от машины нет сливного отверстия в полу.

■ Фильтр на впуске воды

- Если вода не попадает в лоток для моющего средства, на панели управления будет отображаться сообщение об ошибке «i E».
- Если вода очень жесткая или содержит частички известковых отложений, фильтр на впуске воды может засориться. Поэтому рекомендуется его периодически прочищать.

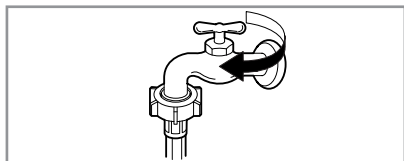

1. Отключите подачу воды.

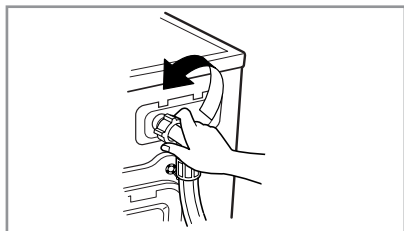

2. Открутите шланг впуска воды.

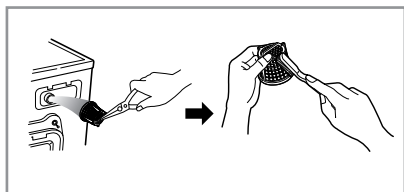

3. Очистите фильтр щеткой с жесткой щетиной.

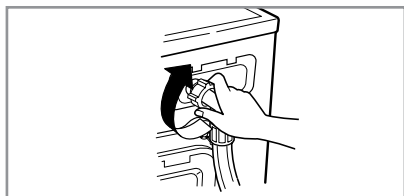

4. Закрутите шланг впуска воды.

Обслуживание

■ Фильтр сливного насоса

- В сливном фильтре собираются нитки и мелкие предметы, оставленные в одежде. Регулярно проверяйте и очищайте фильтр, чтобы обеспечить стабильную работу машины.

⚠ ВНИМАНИЕ!

- Сначала слейте воду при помощи сливного шланга, а затем откройте фильтр насоса, чтобы удалить скопившиеся волокна и предметы. **Будьте внимательны при сливании горячей воды.**
- Дайте воде остыть перед очисткой сливного насоса, если вы произвели аварийный слив или открытие дверцы в чрезвычайной ситуации.

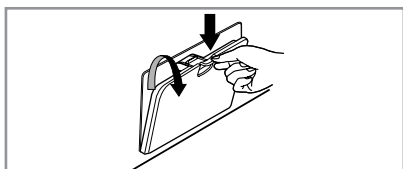

1. Откройте дверцу на нижней панели и вытащите шланг.



2. Откройте заглушку слива.
Откройте фильтр, повернув налево.

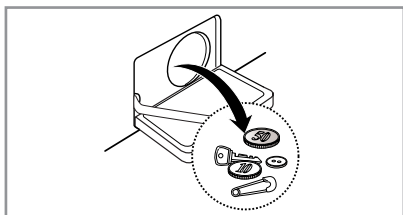

3. Удалите все загрязнения из фильтра насоса.

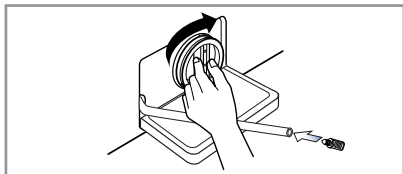

4. После очистки поверните фильтр насоса и вставьте заглушку слива.

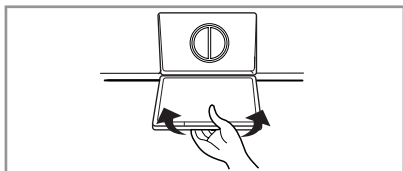

5. Закройте дверцу на нижней панели.

Обслуживание

■ Выдвижной лоток для моющих средств

- Со временем моющее средство и смягчители ткани оставляют осадок в выдвижном лотке.
- Необходимо его периодически очищать струей воды.
- При необходимости его можно полностью удалить из машины, нажав на защелку и потянув на себя.
- Для облегчения очистки верхняя часть отделения для смягчителя для белья сделана съемной.

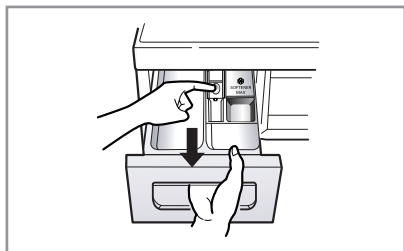

1. Выдвиньте лоток для моющего средства.

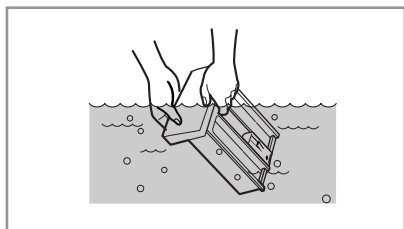

2. Очистите лоток для моющего средства под струей воды.

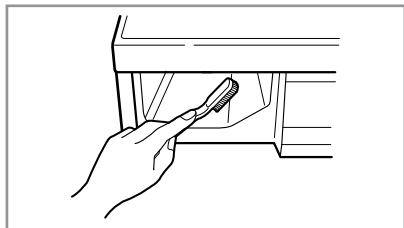

3. Очистите внутренние углубления старой зубной щеткой.

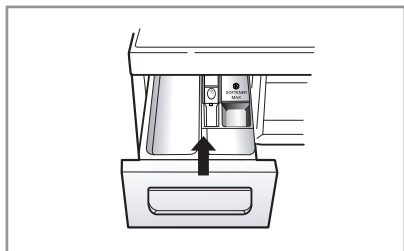

4. Вставьте лоток для моющего средства на место.

Обслуживание

■ Барабан

- Если вы живете в регионе с жесткой водой, в невидимых и труднодоступных местах может постоянно образовываться известковый налет. Со временем налет засоряет устройства, и, если за этим не следить, устройство придется заменить.
- Несмотря на то, что барабан изготовлен из нержавеющей стали, оставленные в барабане мелкие металлические предметы (скрепки, заколки) могут привести к возникновению пятен ржавчины.
- Барабан необходимо периодически чистить.
- Если вы используете средства от образования накипи, краски или отбеливатели, убедитесь, что они подходят для использования в машине.
- Средства от накипи могут содержать химические вещества, которые могут повредить стиральную машину.
- Удалите все пятна средством для чистки нержавеющей стали.
- Никогда не используйте стальные мочалки и т. п.

■ Очистка стиральной машины

► Снаружи

- Надлежащий уход за стиральной машиной может продлить срок ее службы.
- Наружные части машины можно мыть теплой водой с нейтральным неабразивным бытовым моющим средством.
- Сразу смывайте все капли. Протрите влажной тканью.
- Старайтесь не стучать по поверхности твердыми предметами.
- Не используйте метиловый спирт, растворители и подобные средства!

► Внутри

- Высушивайте область вокруг дверцы, эластичную прокладку и стекло дверцы.
- Выполните полный цикл стирки горячей водой.
- При необходимости повторите процесс.

ⓘ ПРИМЕЧАНИЕ

- Для удаления твердых отложений используйте только средства с пометкой «подходит для стиральных машин».

■ Холодные условия

Если стиральная машина хранится в месте, где температура может опускаться ниже нуля, следуйте указаниям ниже, чтобы предотвратить повреждение машины.

- Отключите подачу воды.
- Отсоедините шланги от подачи воды и слейте воду из шлангов.
- Подключите шнур к надлежащим образом заземленной электрической розетке.
- Добавьте 3,8 л (1 галлон) нетоксичного антифриза для жилых транспортных средств в пустой барабан. Закройте дверцу.
- Выберите цикл отжима и дайте машине поработать в течение 1 минуты, чтобы слить всю воду. Не весь антифриз будет слит из машины.
- Отсоедините шнур питания от розетки, высушите внутреннюю поверхность барабана и закройте дверцу.
- Удалите лоток для моющего средства, вылейте из него воду и удалите лишнюю воду из отделений лотка.
- Храните стиральную машину в вертикальном положении.
- Чтобы удалить антифриз после хранения, запустите полный цикл стирки с моющим средством без белья. Не загружайте белье в машину.

Устранение неполадок

- Данная стиральная машина оснащена автоматическими защитными функциями, которые обнаруживают и диагностируют сбои на ранней стадии и реагируют соответствующим образом.
Если машина не работает должным образом или вообще не работает, перед обращением к сервисному агенту проверьте следующие моменты.

■ Диагностика проблем

Признак	Возможная причина	Способ устранения
Стук и звон	<ul style="list-style-type: none"> • В барабане или насосе могут находиться посторонние предметы, например, монеты или булавки. 	<p>Остановите машину и проверьте барабан и сливной фильтр.</p> <p>Если шум продолжается после перезапуска машины, обратитесь в сервисный центр.</p>
Глухой стук	<ul style="list-style-type: none"> • При большой загрузке может раздаваться подобный звук. Обычно это нормально. 	<p>Если звук продолжается, возможно, в машине нарушен баланс. Остановите машину и перераспределите белье.</p>
Шум вибрации	<ul style="list-style-type: none"> • Были ли удалены все транспортные болты и упаковка? • Все ли ножки стабильно опираются на пол? 	<p>Если болты не были удалены, см. руководство по установке.</p> <p>Белье может быть неравномерно распределено в барабане. Остановите машину и перераспределите белье.</p>
Утечка воды	<ul style="list-style-type: none"> • Впускной или сливной шланг неплотно подсоединен к крану или стиральной машине. • Сливные трубы в доме засорены. 	<p>Проверьте и затяните подсоединения шлангов.</p> <p>Прочистите сливные трубы. При необходимости обратитесь к сантехнику.</p>
Образование пены		<p>Слишком много моющего средства или неподходящее моющее средство может вызвать чрезмерное образование пены и утечку воды.</p>
Вода не подается в стиральную машину или подается медленно	<ul style="list-style-type: none"> • Недостаточная подача воды. • Кран подачи воды открыт не полностью. • Впускной шланг(-и) пережат. • Фильтр впускного шланга (-ов) засорен. 	<p>Проверьте другой кран в доме.</p> <p>Полностью откройте кран.</p> <p>Выпрямите шланг.</p> <p>Проверьте фильтр впускного шланга.</p>
Вода в стиральной машине не сливается или сливается медленно.	<ul style="list-style-type: none"> • Сливной шланг пережат или засорен. • Сливной фильтр засорен. 	<p>Прочистите и выпрямите сливной шланг.</p> <p>Очистите сливной фильтр.</p>

Устранение неполадок

Признак	Возможная причина	Способ устранения
<p>Машина не запускается</p> <p>Машина не отжимает</p>	<ul style="list-style-type: none"> • Шнур питания может быть не подключен к розетке или соединение может быть ненадежным. • Сгорел предохранитель, отключился автоматический выключатель, возник перебой электроснабжения. • Кран подачи воды не открыт. • Убедитесь, что дверца плотно закрыта. 	<p>Убедитесь, что штекер плотно вставлен в розетку.</p> <p>Включите автоматический выключатель или замените предохранитель. Не увеличивайте номинал предохранителя. Если проблема заключается в перегрузке сети, обратитесь к квалифицированному электрику.</p> <p>Включите подачу воды.</p> <p>Закройте дверцу и нажмите кнопку «Пуск/Пауза». После нажатия кнопки «Пуск/Пауза» может быть небольшая задержка перед тем, как машина начнет вращение. Чтобы вращение могло начаться, дверца должна быть закрыта.</p> <p>Добавьте 1 или 2 аналогичных предмета, чтобы сбалансировать загрузку.</p> <p>Перераспределите белье, чтобы мог начаться надлежащий отжим.</p>
Дверца не открывается		После начала работы машины в целях безопасности дверца не может быть открыта. Проверьте, горит ли индикатор блокировки дверцы. Вы сможете безопасно открыть дверцу, когда индикатор блокировки дверцы погаснет.
Превышено время цикла стирки		Время стирки может различаться в зависимости от количества белья, давления воды, температуры воды и других условий использования. Если обнаружена несбалансированная загрузка или работает программа удаления излишней пены, время стирки может увеличиться.
Перелив смягчителя для ткани	<ul style="list-style-type: none"> • Слишком большое количество смягчителя может вызвать перелив. 	<p>Следуйте указаниям по дозировке смягчителя.</p> <p>Не переливайте выше линии максимального уровня.</p>
Забор смягчителя происходит слишком рано		<p>Задвигайте лоток для моющего средства медленно.</p> <p>Не выдвигайте лоток во время цикла стирки.</p>

Устранение неполадок

■ Сообщения об ошибках

Признак	Возможная причина	Способ устранения
	<ul style="list-style-type: none">• Недостаточная подача воды.• Краны подачи воды открыты не полностью.• Впускной шланг(-и) пережат.• Фильтр впускного шланга(-ов) засорен.	<p>Проверьте другой кран в доме. Полностью откройте кран.</p> <p>Выпрямите шланг(-и). Проверьте фильтр впускного шланга.</p>
	<ul style="list-style-type: none">• Сливной шланг пережат или засорен.• Сливной фильтр засорен.	<p>Прочистите и выпрямите сливной шланг.</p> <p>Очистите сливной фильтр.</p>
	<ul style="list-style-type: none">• Недостаточная загрузка.• Загруженное белье несбалансировано.• Устройство оснащено системой обнаружения и коррекции дисбаланса. В случае загрузки отдельных тяжелых предметов (напр., банного халата, коврика для ванной) эта система может остановить отжим и даже полностью прервать цикл отжима.• Если белье слишком мокрое по завершении цикла, добавьте несколько более мелких предметов, чтобы сбалансировать загрузку, и повторите цикл отжима.	<p>Добавьте 1 или 2 аналогичных предмета, чтобы сбалансировать загрузку.</p> <p>Перераспределите белье, чтобы мог начаться надлежащий отжим.</p>
	<ul style="list-style-type: none">• Убедитесь, что дверца не открыта.	<p>Полностью закройте дверцу.</p> <p>* Если «dE» не исчезнет, обратитесь в сервисный центр.</p>
		<p>Отсоедините штекер от розетки и обратитесь в сервисный центр.</p>
	<ul style="list-style-type: none">• Вода переливается из-за неисправного вентиля.	<p>Выключите подачу воды.</p> <p>Отсоедините штекер от розетки.</p> <p>Обратитесь в сервисный центр.</p>
	<ul style="list-style-type: none">• Неисправность датчика уровня воды.	
	<ul style="list-style-type: none">• Перегрузка двигателя.	<p>Дайте машине постоять 30 минут, чтобы двигатель охладился, а затем перезапустите цикл.</p>
	<ul style="list-style-type: none">• Сбой питания стиральной машины.	<p>Перезапустите цикл.</p>
	<ul style="list-style-type: none">• Протекание воды.	<p>Обратитесь в сервисную службу.</p>

Устранение неполадок

❶ ПРИМЕЧАНИЕ

- Функция интеллектуальной диагностики SMARTDIAGNOSIS™ доступна только для изделий с обозначением SMARTDIAGNOSIS™. В случае использования мобильного телефона с электростатическими помехами функция SMARTDIAGNOSIS™ может не работать.

■ Использование SMARTDIAGNOSIS™

- Используйте данную функцию только по указанию контактного центра. Звуки передачи напоминают факс и имеют смысл только для контактного центра.
- Функция SMARTDIAGNOSIS™ не может быть задействована, если питание машины не включается. Если это произошло, устранение неполадок выполняется без SMARTDIAGNOSIS™.

Если вы испытываете проблемы со своей стиральной машиной, обратитесь в клиентский информационный центр. Следуйте указаниям оператора контактного центра и выполните следующие шаги, когда вас попросят.



1. Нажмите кнопку «Питание», чтобы включить машину. Не нажимайте никаких других кнопок и не поворачивайте ручку выбора программы.

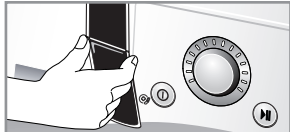

2. По просьбе оператора контактного центра поднесите микрофон вашего телефона как можно ближе к кнопке «Питание».

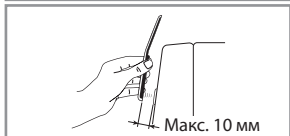

3. Нажмите и удерживайте кнопку Temp. (Температура) в течение трех секунд, держа микрофон телефона у кнопки «Питание».
 4. Не убирайте телефон, пока не прекратится сигнал передачи. Это занимает примерно 6 секунд, и на дисплее отображается отсчет времени.
 - Для достижения наилучшего результата постарайтесь не двигать телефон во время передачи.
 - Если оператор контактного центра не сможет получить точную запись данных, он может попросить вас повторить действия.
 - Нажатие кнопки «Питание» во время передачи отключит SMARTDIAGNOSIS™
 5. Когда отсчет завершится и сигналы прекратятся, возобновите разговор с оператором контактного центра, который теперь сможет вам помочь, используя информацию, переданную для анализа в клиентский информационный центр.
- Функция Smart Diagnosis создана как вспомогательная, но не заменяющая обычные методы устранения неисправностей при звонке в сервисный центр. Эффективность этой функции зависит от различных факторов, среди которых способность используемого для передачи сотового телефона к приему сигналов, любой внешний шум, который может присутствовать во время передачи, и акустика помещения, в котором установлена машина. Соответственно, в таких случаях LG не гарантирует, что Smart Diagnosis сможет безошибочно определить причину возникшей неисправности.

Условия гарантии

Утилизация старого устройства

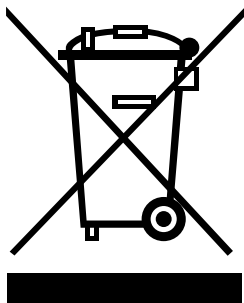

1. Символ на устройстве, изображающий перечеркнутый мусорный контейнер на колесах, означает, что на изделие распространяется действие Директивы Европейского союза 2002/96/ЕС.
2. Все электрические и электронные изделия должны утилизироваться отдельно от бытового мусора через специальные пункты сбора, указанные правительством или местными органами власти.
3. Надлежащая утилизация старого оборудования поможет предотвратить потенциально вредные последствия для окружающей среды и здоровья человека.
4. Для получения более подробных сведений об утилизации старого оборудования обратитесь в городскую администрацию, службу утилизации отходов или магазин, где было приобретено изделие.

ПРИМЕЧАНИЕ

- При утилизации устройства обрежьте сетевой кабель и уничтожьте штекер. Выведите из строя блокировку двери, чтобы исключить возможность того, что дети окажутся запертыми внутри.

Гарантия не распространяется на следующие случаи:

- Выезд сервисной бригады на дом, чтобы обучить вас, как пользоваться изделием.
- Если изделие подключено к напряжению, отличному от указанного на паспортной табличке.
- Если неисправность вызвана несчастным случаем, халатностью или стихийным бедствием.
- Если неисправность вызвана каким-либо факторами, помимо бытового использования и использования в соответствии с руководством пользователя.
- Прибор используется до ознакомления с инструкцией или изменяется конфигурация изделия.
- Если неисправность вызвана паразитами, например, крысами или тараканами и т. п.
- Шум и вибрация, считающиеся нормальными, например, звук сливания воды или отжима или предупредительные сигналы.
- Коррекция установки. Например, выравнивание полов, установка слива.
- Обычное обслуживание, рекомендованное в руководстве пользователя.
- Удаление посторонних предметов/веществ из машины, включая насос и фильтр впускного шланга, например, песок, гвозди, косточки бюстгальтера и т. п.
- Замена предохранителей или установка надлежащей проводки или канализации в доме.
- Устранение последствий неквалифицированного ремонта.
- Случайный или косвенный ущерб имуществу, вызванный возможными дефектами устройства.
- Если изделие используется в коммерческих целях, гарантия не действует.

(Пример: общественные места, такие как общественные бани, сдаваемые внаем комнаты, общежития, центры обучения) Если изделие устанавливается вне стандартного района обслуживания, стоимость транспортировки, связанной с ремонтом продукта или заменой неисправной детали, покрывается владельцем.



OWNER'S MANUAL

WASHING MACHINE

Before beginning installation, read these instructions carefully. This will simplify installation and ensure that the washer is installed correctly and safely. Leave these instructions near the washer after installation for future reference.

S44A8TDS

Contents

Contents2

Product Features3

Important safety instructions

Important safety instructions4
Basic safety precautions5
Save these instructions6

Specifications7

Installation

Removing packing8
Removing transit bolts8
Installation place requirements9
Connecting water supply hose11
Installation of drain hose13
Leveling14

How to use washer

Operating washing machine16
Care before washing17
Washing program table18
Extra options19
Operating data20
Control panel21
Additional program22
- Time Delay22
- Steam Wash22
- Favorite22
- Pre Wash22
Options23
- Medic Rinse23
- Wash23
- Rinse23
- Temp.23
- Spin23
- Rinse+Spin23
Other functions23
- Spin Only23
- Refresh Cycle23
Child Lock24
Beep On/Off24
Tub Clean25
Door Lock & Detecting25

Thank you for buying a LG Fully Automatic Washing Machine.

Please read your owner's manual carefully, it provides instruction on safe installation, use and maintenance.

Retain it for future reference.

Record the model and serial number of your washing machine.

Model No.

Serial No.

Date of Purchase

Adding detergent

Adding detergent and fabric softener ..26

Maintenance

The water inlet filter28
The drain pump filter29
Dispenser drawer30
The washing drum31
Cleaning your washer31
Cold conditions31

Troubleshooting guide

Diagnosing problems32
Error messages34
Using SMARTDIAGNOSIS™35

Terms of warranty36

Product Features



- **Inverter Direct Drive system**

The advanced Brushless DC motor directly drives the drum without belt and pulley.



- **6 Motion**

Washer is able to perform various drum actions or a combination of different actions depending on the wash program selected. Combined with a controlled spin speed and the ability of the drum to rotate both left and right, the wash performance of the machine is greatly improved, giving you perfect results every time.



- **Protection against creases**

With the alternating rotation of the drum, creasing is minimized.



- **Built-in heater**

Internal heater automatically heats the water to the best temperature on selected cycles.



- **More economical with Intelligent Wash system**

Intelligent Wash System detects the size of load and water temperature, and then determines the optimum water level and washing time to minimize energy and water consumption.



- **Child Lock**

The Child Lock prevents children from pressing any button to change the settings during operation.



- **Low noise speed control system**

By sensing the amount of load and balance, it evenly distributes load to minimize the spinning noise level.

Important safety instructions

READ ALL INSTRUCTIONS AND EXPLANATION OF THE INSTALLATION BEFORE USE.

⚠ WARNING

For your safety, the information in this manual must be followed to minimize the risk of fire or explosion, electric shock, or to prevent property damage, injury to persons, or death.

Your Safety and the safety of others are very important.

We have provided many important safety messages in this manual and on your appliance. Always read and obey all safety messages.

- ⚠** This is the safety alert symbol.
This symbol alerts you to potential hazards that can kill or hurt you and others. All safety messages will follow the safety alert symbol and either the word DANGER, WARNING or CAUTION.

These words mean:

⚠ DANGER

You will be killed or seriously injured if you don't immediately follow instructions.

⚠ WARNING

You can be killed or seriously injured if you don't follow instructions.

⚠ CAUTION

You may be slightly injured or cause damage to the product if you do not follow instructions.

All safety messages will tell you what the potential hazard is, tell you how to reduce the chance of injury, and tell you what can happen if the instructions are not followed.

Important safety instructions

■ Basic safety precautions

⚠ WARNING

To reduce the risk of fire, electric shock, or injury to persons when using the washer, follow basic precautions, including the following:

- **Before installation, check exterior damages. If it has, do not install.**
- **Do not install or store the washer where it will be exposed to the weather.**
- **Do not tamper with controls.**
- **Do not repair or replace any part of the washer or attempt any servicing unless specifically recommended in the user-maintenance instructions or published user-repair instructions that you understand and have the skills to carry out.**
- **Keep the area underneath and around your appliances free of combustible materials such as lint, paper, rags, chemicals, etc.**
- **The appliance is not intended for use by young children or infirm persons without supervision. Do not allow children to play on, with, or inside this or any other appliance.**
- **Keep small animals away from the appliance.**
- **Do not leave the washer door open.**
An open door could entice children to hang on the door or crawl inside the washer.
- **Never reach into washer while it is moving. Wait until the drum has completely stopped.**
- **The laundry process can reduce the flame retardant of fabrics. To avoid such a result, carefully follow the garment manufacturer's wash and care instructions.**
- **Do not wash or dry articles that have been cleaned in, washed in, soaked in, or spotted with combustible or explosive substances (such as wax, oil, paint, gasoline, degreasers, dry-cleaning solvents, kerosene, etc.) which may ignite or explode.** Oil may remain in the tub after a whole cycle resulting in fire during drying.
So, do not load oiled clothes.
- **Do not slam the washer door closed or try to force the door open when locked.** This could result in damage to the washer.
- **When the machine runs high temperature, the front door may be very hot. Don't touch it.**
- **To minimize the possibility of electric shock, unplug this appliance from the power supply or disconnect the washer at the household distribution panel by removing the fuse or switching off the circuit breaker before attempting any maintenance or cleaning.**
- **When unplugging power cord, do not pull out by grasping the cord.**
Otherwise, the power cord may be damaged.
- **Never attempt to operate this appliance if it is damaged, malfunctioning, partially disassembled, or has missing or broken parts, including a damaged cord or plug.**

Important safety instructions

■ Basic safety precautions

⚠ WARNING

To reduce the risk of fire, electric shock, or injury to persons when using the washer, follow basic precautions, including the following:

- **Before discarding an old machine unplug it. Render the plug useless. Cut off the cable directly behind the appliance to prevent misuse.**
- **When a product was under water, Please call service center.** There is a risk of electric shock and fire.
- **Appliance connected to the water mains using new hose-sets. Old hose-sets should not be reused.**
- **To reduce the risk of personal injury, adhere to all industry recommended safety procedures including the use of long sleeved gloves and safety glasses.** Failure to follow all of the safety warnings in this manual could result in property, personal injury or death.
- **Do not push down the door excessively, when washer door open.** This could topple over the washer.

■ Save these instructions

GROUNDING INSTRUCTIONS

This appliance must be grounded. In the event of malfunction or breakdown, grounding will reduce the risk of electric shock by providing a path of least resistance for electric current. This appliance is equipped with a cord having an equipment-grounding conductor and grounding plug. The plug must be plugged into an appropriate outlet that is properly installed and grounded in accordance with all local codes and ordinance.

- Do not use an adapter this will defeat the grounding plug.
- If you don't have the proper outlet, consult an electrician.

⚠ WARNING

Improper connection of the equipment-grounding conductor can result in electric shock. Check with a qualified electrician or serviceman if you are in doubt as to whether the appliance is properly grounded. Do not modify the plug provided with the appliance - if it does not fit the outlet, have a proper outlet installed by a qualified electrician.

Specifications

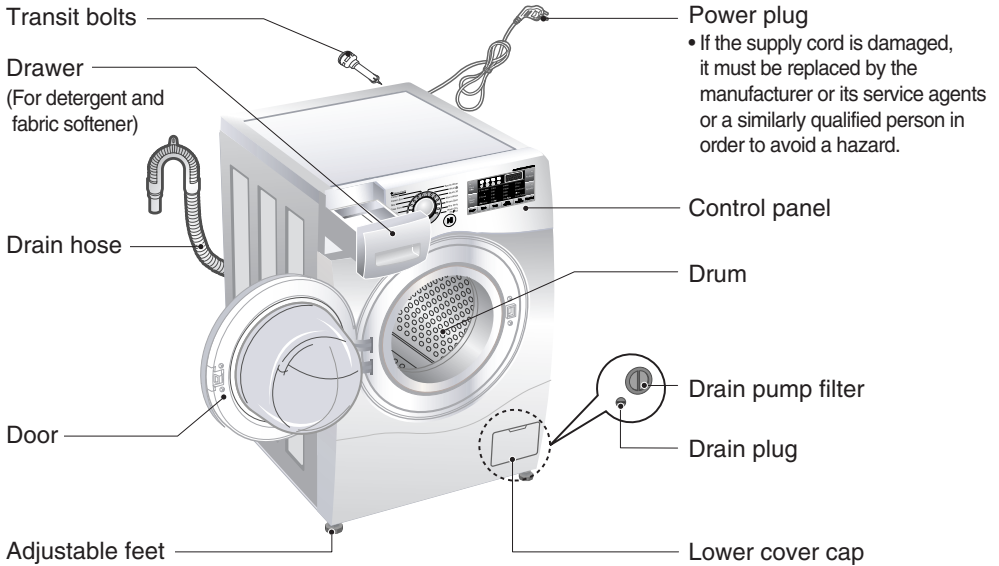

- Name : Front loading washing machine
- Power supply : 220 - 240 V~, 50 Hz
- Size : 600 mm (W) × 590 mm (D) × 850 mm (H)
- Weight : 66 kg
- Max.Watt : 2100 W (Wash) / 1100 W (Steam)
0.33 W (The off-mode, The left-on mode)
- Wash capacity : 8 kg
- Permissible water pressure : 100 - 1000 kPa (1.0 - 10.0 kgf / cm²)

*The appearance and specifications may vary without notice to improve the quality of the unit.

■ Accessories

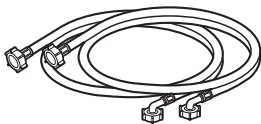

Inlet hose (1EA) ※ Option : Hot / Cold (2EA)



Spanner

Installation

■ Removing packing

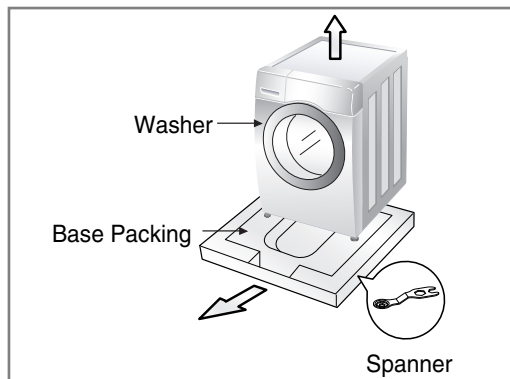

1. Remove the cardboard box and styrofoam packing.
2. Lift the washing machine and remove the base packing.
3. Remove the tape securing the power supply cord and drain hose.
4. Remove the inlet hose from the drum.

⚠ NOTE

- Keep the spanner provided for future use.

⚠ WARNING

- Packaging material (e.g. Films, Styrofoam) can be dangerous for children. There is a risk of suffocation ! **Keep all packaging well away from children.**

■ Removing transit bolts

To prevent internal damage during transport, the 4 special bolts are locked. Before operating the washer, remove the bolts along with the rubber bungs. If they are not removed, it may cause heavy vibration, noise and malfunction.

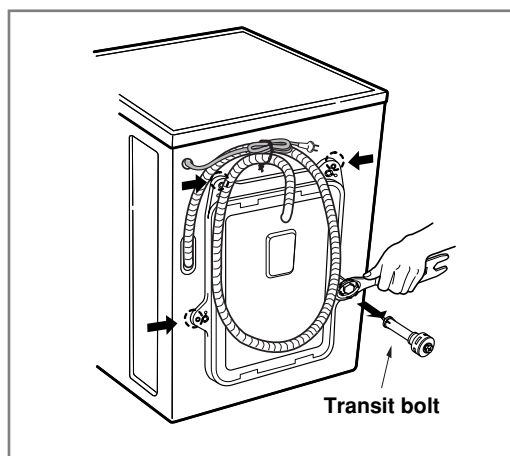

1. Unscrew the 4 bolts with the spanner supplied.
2. Take out the 4 bolts along with the rubber bungs by slightly twisting the bung.

⚠ NOTE

- Keep the transit bolts for future use.

3. Close the holes with the caps supplied.

Installation

■ Installation place requirements

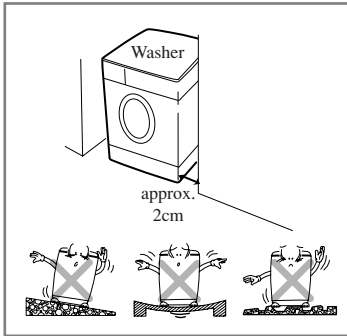

► Location

- **Level floor :**
Allowable slope under entire washer is 1°
- **Power outlet :**
Must be within 1.5 meters of either side of location of washer.
Do not overload the outlet with more than one appliance.
- **Additional Clearance :**
For Wall, 10cm:rear / 2cm : right & left side
Do not place or store laundry products on top of washer at any times.
They can damage the finish or controls.

► Positioning

- Install the washer on a flat hard floor.
- Make sure that air circulation around the washer is not impeded by carpets, rugs, etc.
- Never try to correct any unevenness in the floor with pieces of wood, cardboard or similar materials under the washer.
- If it is impossible to avoid positioning the washer next to a gas cooker or coal burning stove, an insulating (85x60cm) covered with aluminum foil on the side facing the cooker or stove, must be inserted between the two appliance.
- The washer must not be installed in rooms where the temperature can drop below 0°C.
- Please ensure that when the washer is installed, it is easily accessible for the engineer in the event of a breakdown.
- With the washer installed, adjust all four feet using the transit bolt spanner provided ensuring the appliance is stable, and a clearance of approximately 20mm is left between the top of the washer and the underside of any work-top.
- This equipment is not designed for maritime use or for use in a mobile installations such as caravans, aircraft etc.

► Electrical connection

- Do not use an extension cord or double adapter.
- If the supply cord is damaged, it must be replaced by the manufacturer or its service agents or similarly qualified person in order to avoid a hazard.
- Always unplug the machine and turn off the water supply after use.
- Connect the machine to an earthed socket in accordance with current wiring regulations.
- The appliance must be positioned so that the plug is easily accessible.
- Repairs to the washing machine must only be carried out by qualified personnel.
Repairs carried out by inexperienced persons may cause injury or serious malfunctioning. Contact your local service center
- Do not install your washing machine in rooms where temperature below freezing may occur. Frozen hoses may burst under pressure. The reliability of the electronic control unit may be impaired at temperatures below freezing point.
- If the appliance is delivered in the winter months and temperatures are below freezing : Place the washing machine at room temperature for a few hours before putting it into operation.

Installation

⚠ CAUTION

CAUTION concerning the Power cord

- Most appliances recommend they be placed upon a dedicated circuit; that is, a single outlet circuit which powers only that appliance and has no additional outlets or branch circuits. **Check the specification page of this owner's manual to be certain.**
- **Do not overload wall outlets.** Overloaded wall outlets, loose or damaged wall outlets, extension cords, frayed power cords, or damaged or cracked wire insulation are dangerous. Any of these conditions could result in an electric shock or fire.
- **Periodically examine the cord of your appliance,** and if its appearance indicates damage or deterioration, unplug it, discontinue use of the appliance, and have the cord replaced with an exact replacement part by an authorized servicer.
- **Protect the power cord from physical or mechanical abuse,** such as being twisted, kinked, pinched, closed in a door, or walked upon. Pay particular attention to plugs, wall outlets, and the point where the cord exits the appliance.
If the appliance is supplied from a cord extension set or an electrical portable outlet device, The cord extension set on electrical portable outlet device must be positioned so that it is not subject to splashing or ingress of moisture.

⚠ CAUTION

- The appliance is not intended for use by young children or infirm persons without supervision.
- Young children should be supervised to ensure that they do not play with appliance.

Installation

■ Connecting water supply hose

- Water supply pressure must be between 100 kPa and 1000 kPa (1.0 - 10.0 kgf / cm²).
- Do not strip or crossthread when connecting inlet hose to the valve.
- If the water supply pressure is more than 1000 kPa, a decompression device should be installed.
- Periodically check the condition of the hose and replace the hose if necessary.

► Step1 : Check rubber seal inlet hose

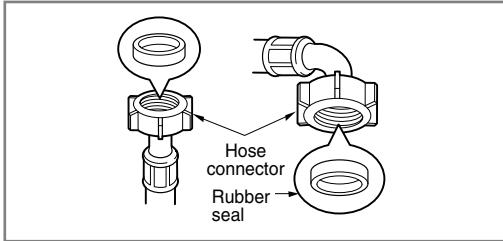

- Two rubber seals are supplied with the water inlet hoses. They are used for preventing water leaks. Make sure the connection to taps is sufficiently tight.

► Step2 : Connect hose to water tap

Type-A : Connecting Screw-type hose to tap with thread

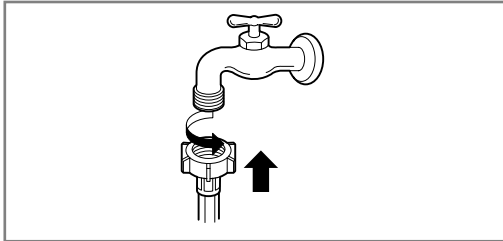

- Screw the hose connector onto water supply tap.

Type-B : Connecting Screw-type hose to tap without thread

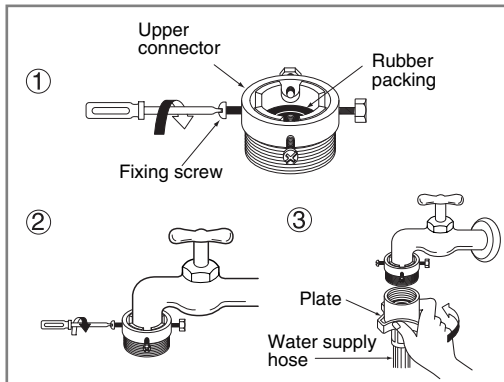

1. Unscrew the adapter ring plate and the 4 adapter retaining screws.
2. Push the adapter onto the end of the tap so that the rubber seal forms a watertight connection. Tighten the adapter ring plate and the 4 screws.
3. Push the water supply hose vertically upwards so that the rubber packing within the hose can adhere completely to the tap and then tighten it by screwing it to the right.

Installation

Type-C : Connecting one touch type hose to tap without thread

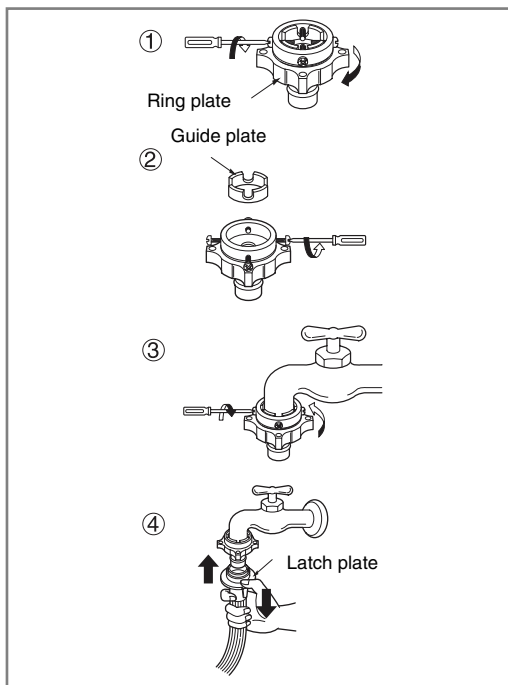

1. Unscrew the adapter ring plate and the 4 adapter retaining screws.
2. Remove the guide plate if the tap is too large to fit the adapter.
3. Push the adapter onto the end of the tap so that the rubber seal forms a watertight connection. Tighten the adapter ring plate and the 4 screws.
4. Pull the connector latch plate down, push the inlet hose onto the adapter, and release the connector latch plate. Make sure the adapter locks into place.

NOTE

- After connecting inlet hose to water tap, turn on the water tap to flush out foreign substances (dirt, sand or sawdust) in the water lines. Let water drain into a bucket, and check the water temperature.

► Step3: Connect hose to washer

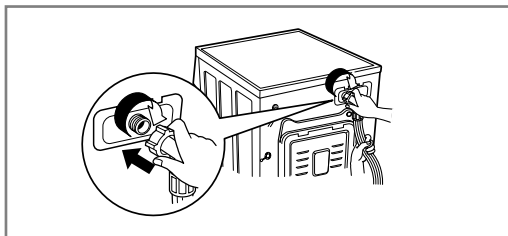

- Make sure that there are no kinks in the hose and that they are not crushed.
- **When your washer has two valves.**
- The Inlet hose which has red connector is for the hot water tap.
- If the washer has two valves, the energy is saved by using hot valve.

NOTE

- After completing connection, if water leaks from the hose, repeat the same steps. Use the most conventional type of faucet for water supply. In case the faucet is square or too big, remove the spacing ring before inserting the faucet into the adaptor.

Please use the horizontal tap

Horizontal tap



Extension tap



Square tap



Installation

■ Installation of drain hose

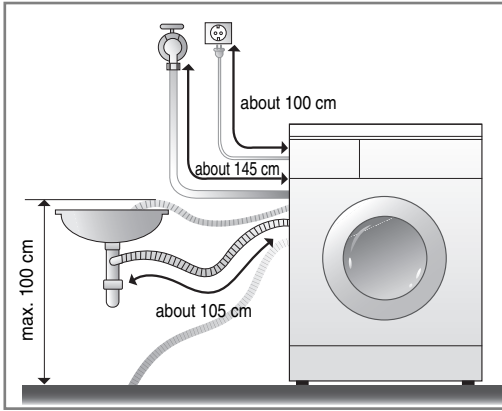

- The drain hose should not be placed higher than 100 cm above the floor. Water in the washer does not drain or drains slowly.
- Securing the drain hose correctly will protect the floor from damage due to water leakage.
- If the drain hose is too long, do not force back into the washer. This will cause abnormal noise.

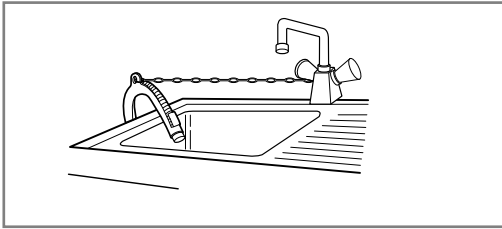

- When installing the drain hose to a sink, secure it tightly with string.
- Securing the drain hose correctly will protect the floor from damage due to water leakage.

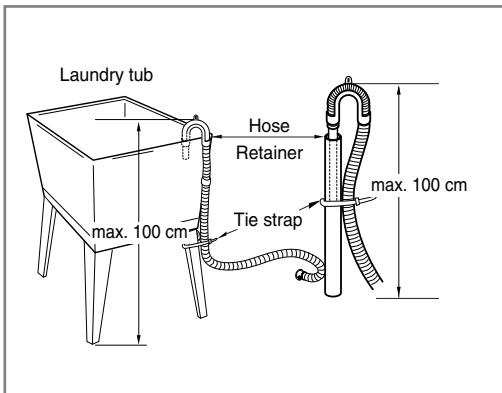

Installation

■ Leveling

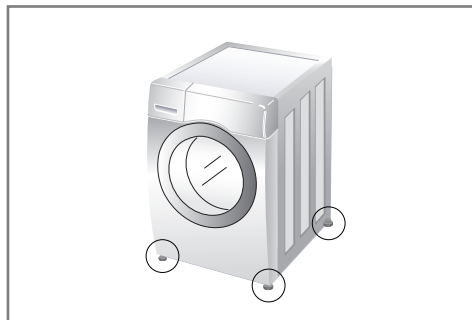

1. Leveling the washing machine properly prevents excessive noise and vibration. Install the appliance on a solid and level floor surface, preferably in a corner of the room.

NOTE

- Timber or suspended type flooring may contribute to excessive vibration and unbalance.

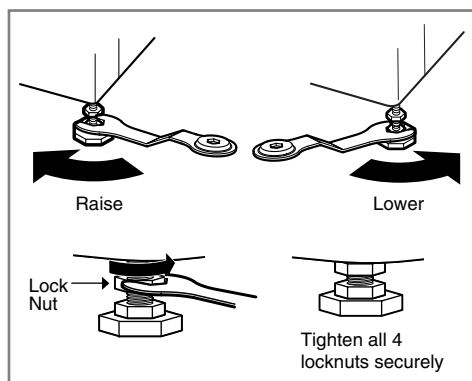

2. If the floor is uneven, turn the adjustable feet as required. (do not insert pieces of wood etc. under the feet)
Make sure that all four feet are stable and resting on the floor and then check that the appliance is perfectly level. (use a spirit level)
- Once the washer is level, tighten the lock nuts up towards the base of the washer. All lock nuts must be tightened.

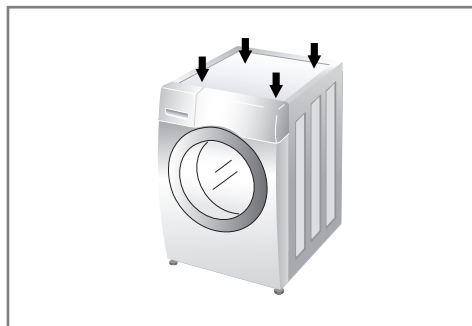

- Diagonal Check
When pushing down the edges of the washing machine top plate diagonally, the machine should not move up and down at all (Please, check both directions). If machine rocks when pushing the machine top plate diagonally, adjust the feet again.

NOTE

- If the washing machine is installed on a raised platform, it must be securely fastened in order to eliminate the risk of falling off.

Installation

► Concrete floors

- The installation surface must be clean, dry and level.
- Install washer on a flat hard floor.

► Tile floors (Slippery floors)

- Position each foot on the Tread Mate and level the machine to suit. (Cut Tread Mate into 70x70 mm sections and stick the pieces on to the dry tile where machine is to be placed.)
- Tread Mate is a self adhesive material used on ladders & steps that prevents slipping.

► Wooden floors (Suspended floors)

- Wooden floors are particularly susceptible to vibration.
- To prevent vibration we recommend you place rubber cups under each foot under washer at least 15mm thick, secured to at least 2 floor beams with screws.
- If possible install the washer in one of the corners of the room, where the floor is more stable.
- Fit the rubber cups to reduce vibration.
- You can obtain the rubber cups (p/no.4620ER4002B) from the LG spares dept.

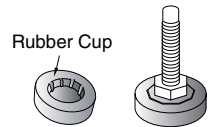

NOTE

- Proper placement and leveling of the washer will ensure long, regular and reliable operation.
- The washer must be 100% horizontal and stand firmly in position.
- It must not "Seesaw" across corners under load.
- The installation surface must be clean, free from floor wax and other lubricant coatings.
- Do not let the feet of the washer get wet. If feet of the washer get wet, slipping may occur.

How to use washer

■ Operating washing machine



1. Sort Laundry.
(Refer to 17 page)

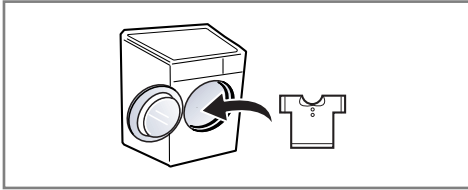

2. Open the door and load laundry.



3. Press the Power button.

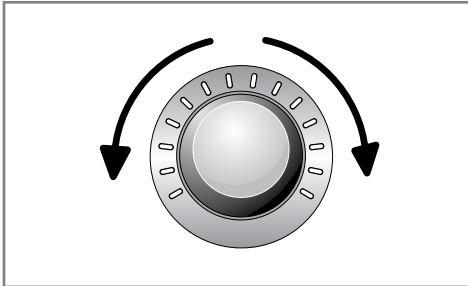

4. Select a Program.
(Refer to 18~20 page)

Select options at this time
(Refer to 22~25 page)

- Additional Program
- Temperature
- Spin Speed
- Other functions

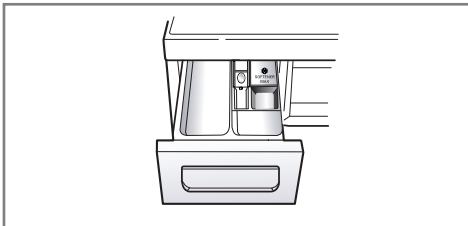

5. Add detergent.
(Refer to 26~27 page)



6. Press the Start/Pause button.

How to use washer

■ Care before washing

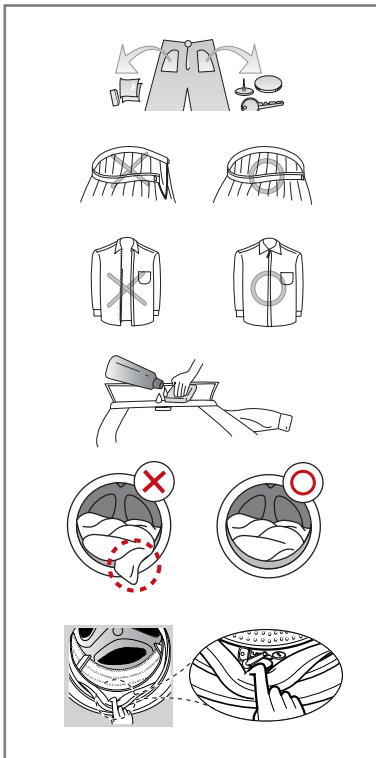
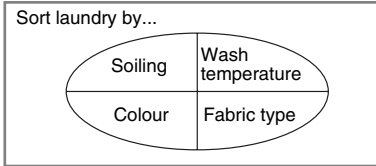
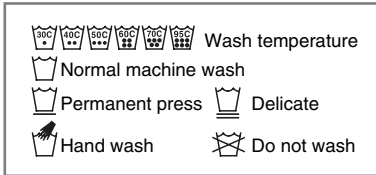

1. Care Labels

Look for a care label on your clothes.

This will tell you about the fabric content of your garment and how it should be washed.

2. Sorting

To get the best results, sort clothes into loads that can be washed with the same wash cycle.

Water temperature and spin speed and different fabrics need to be washed in different ways.

Always sort dark colors from pale colors and whites. Wash separately as dye and lint transfer can occur causing discolouration of white etc. If possible, do not wash heavily soiled items with lightly soiled one.

- Soil (Heavy, Normal, Light)
Separate clothes according to amount of soil.
- Color (White, Lights, Dark)
Separate white fabrics from colored fabrics.
- Lint (Lint producers, Collectors)
Wash lint producers and lint collectors separately.

3. Caring before loading

Combine large and small items in a load. Load large items first. Large items should not be more than half the total wash load. Do not wash single items.

This may cause an out-of-balance load. Add one or two similar items.

- Check all pockets to make sure that they are empty. Items such as nails, hair clip, matches, pens, coins and keys can damage both your washer and your clothes.
- Close zippers, hooks and strings to make sure that these items don't snag on other clothes.
- Pre treat dirt and stains by brushing a little detergent dissolved in water onto stains like collars and cuffs to help lift dirt.
- Check the folds of the flexible gasket (gray) and remove any small articles.
- Check inside of the drum and remove any item from a previous wash.
- Remove any clothing or items from the flexible gasket to prevent clothing and gasket damage.

NOTE

- Before the first wash, select a cycle (Cotton 60°C, add a half load of detergent) allow the unit to wash without clothing. This will remove residues and water from the drum that may have been left during manufacturing.

How to use washer

■ Washing program table

- Recommended courses according to the laundry type.

Program	Description	Fabric type	Proper Temp.	Maximum Load
Cotton	Provides better performance by combining various drum motions.	Color fast garments (shirts, nightdresses, pajamas, etc) and normally soiled cotton load (underwear).	40°C (Cold to 95°C)	Rating
Cotton Eco	Provides optimized washing performance with less energy consumption.		60°C (Cold to 60°C)	
Easy Care	This cycle is suitable for casual shirts that do not need ironing after washing.	Polyamide, Acrylic, Polyester.	40°C (Cold to 60°C)	Less than 4.0 kg
Mix	Enables various fabrics to be washed simultaneously.	Various kind of fabrics except special garments. (Silk/delicate, sports wear, dark clothes, wool, Duvet/Curtains).	40°C (Cold to 40°C)	
Allergy Care	Removes allergens such as house mites, pollen, and cat fur.	Cotton, underwear, pillow covers, bed sheets, baby wear.	60°C	
Silent Wash	Provides less noise and vibration and saves money by using overnight electricity.	Color fast garments (shirts, nightdresses, pajamas, etc) and lightly soiled white cotton (underwear).	40°C (Cold to 60°C)	Less than 4.5 kg
Refresh	Removes wrinkles within 20mins with steam.	Cotton mixed, Polyester mixed Dress shirts, blouses.	No choice	3 items
Duvet	This cycle is for large items such as bed cover, pillows, sofa covers, etc.	Cotton bedding except special garments (delicates, wool, silk, etc.) with filling: duvets, pillows, blankets, sofa covers with light filling.	40°C (Cold to 40°C)	1 single size
Sports Wear	This cycle is suitable for sports wear such as jogging clothes and running wear.	Coolmax, Gore-tex, fleece and Sympatex.		
Dark Wash	If it's possible for clothes to decolourate, please use this cycle. The cycle prevent decolorization. (Please use detergent for colored fabrics.)	Dark garments made from cotton or mixed fabrics.	30°C (Cold to 40°C)	Less than 2.0 kg
Delicate	This cycle is for delicate clothes such as underwear, blouse, etc.	Delicate, easily damaged laundry.		
Wool 	Enables to wash wool fabrics. (Please use detergent for machinewashable woolens).	Machine washable woolens with pure new wool only.	40°C (Cold to 40°C)	
Quick 30	This cycle provides fast washing time for small loads and lightly soiled clothes.	Colored laundry which is lightly soiled fast.	30°C (Cold to 40°C)	
Intensive 60	Within 60 mins provides better washing performance and energy efficiency.	Cotton and mix fabrics. (Special PROGRAM within 60 mins for normally soiled laundry).	60°C (Cold to 60°C)	Less than 4.0 kg

How to use washer

- **Water Temperature:** Select water temperature to suit wash cycles.
Always follow garment manufacture's care label or instructions when washing.
- Set program at " Cotton Eco 40°C + Intensive (Half Load)", " Cotton Eco 60°C + Intensive (Half Load)", " Cotton Eco 60°C + Intensive (Full Load)" option for test in accordance in conformity with EN60456 and Directive 1015/2010.
 - Standard 60°C cotton program : Cotton Eco + 60°C + Intensive
 - Standard 40°C cotton program : Cotton Eco + 40°C + Intensive
 (They are the most efficient programmes in terms of combined energy and water consumptions for washing that type of cotton laundry.)
 - * Actual water temperature may differ from the declared cycle temperature.
- The test results depend on water pressure, water hardness, water inlet temperature, room temperature, type and amount of load, degree of soiling utilized detergent, fluctuations in the main electricity supply and chosen additional options.



The wool wash cycle of this machine has been approved by Woolmark for the washing of machine washable Woolmark products provided that the products are washed according to the instructions on the garment label and those issued by the manufacturer of this washing machine M1009.

NOTE

- Neutral detergent is recommended.
- The wool cycle features gentle tumbling and low-speed spin for garment care.

Extra options

Program	Time Delay	Steam Wash	Favorite	Pre Wash	Medic Rinse	Rinse + Spin	Time Save	Intensive
Cotton	●	●	●	●	●	●	●	●
Cotton Eco	●	●	●	●	●	●	●	●
Easy Care	●	●	●	●	●	●	●	●
Mix	●	●	●	●	●	●	●	●
Allergy Care	●	●*	●		●	●		●
Silent Wash	●		●			●	●	●
Refresh		●*	●					
Duvet	●	●	●			●	●	●
Sports Wear	●		●			●	●	●
Dark Wash	●		●			●	●	●
Delicate	●		●			●	●	●
Wool 	●		●			●		●
Quick 30	●		●			●		●
Intensive 60	●		●			●		●*

* : This option is automatically included in the cycle and can not be deleted.

How to use washer

■ Operating data

Program	Max RPM
Cotton	1400
Cotton Eco	1400
Easy Care	1000
Mix	1400
Allergy Care	1400
Silent Wash	1000
Refresh	–
Duvet	1000
Sports Wear	800
Dark Wash	1400
Delicate	800
Wool 	800
Quick 30	1400
Intensive 60	1400

NOTE

- Information of main washing programmes at half load.

Program	Time in minutes	Remaining moisture content	Water in Liter	Energy in kWh
Cotton (40°C)	95	44 %	42	0.77
Cotton Eco (60°C)	120	44 %	55	0.96

How to use washer

■ Control panel

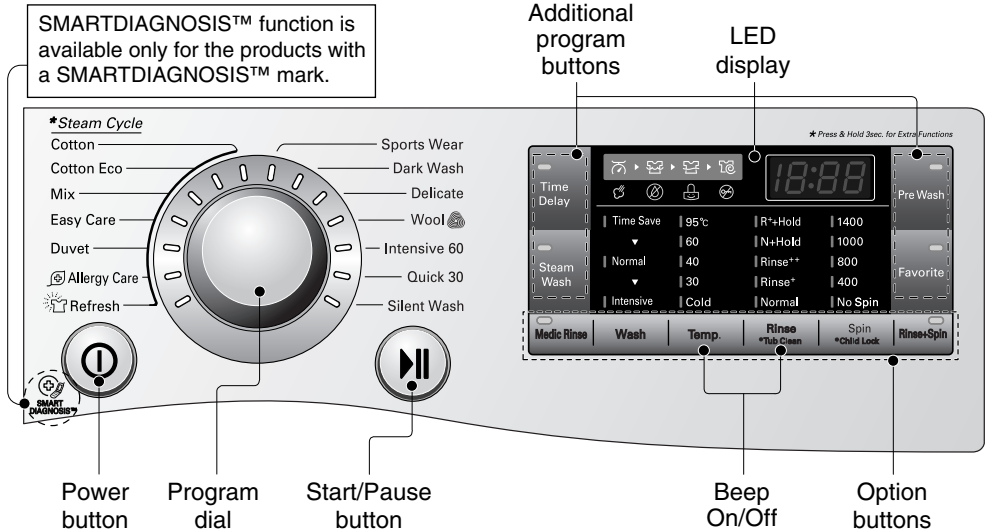

Power

- Press the Power button to turn power on and off.
- To cancel the Time Delay function, the power button should be pressed.

Additional program

- Use these buttons to select the desired cycle options for the selected cycle.

Start/Pause

- This **Start/Pause** button is used to start wash cycle or pause the wash cycle.
- If temporary stop of wash cycle is needed, press the **Start/Pause** button.
- When in Pause, the power is turned off automatically after 4 minutes.

Program dial

- Programs are available according to the laundry type.
- Lamp will light up to indicate selected program.

LED display

- The display shows the settings, estimated time remaining, options, and status messages for your washer. The display will remain on through the cycle.

Options

- This allows you to select an additional cycle and will light when selected.

How to use washer

■ Additional program

Time Delay

You can set a time delay so that the washing machine will start automatically and finish after a specified time interval.

NOTE

- The delay time is the time to the end of the programme, not the start. The actual running time may vary due to water temperature, wash load and other factors.

1. Press the Power button.
2. Select a cycle.
3. Touch the Time Delay button and set time required.
4. Press the Start/Pause button.

Steam Wash

Steam Wash features enhance washing performance with low energy consumption. Refresh cycle reduces creases in clothes.

1. Press the Power button.
2. Select steam course.
3. Touch the **Steam Wash** button.
4. Press the Start/Pause button.

► Steam Wash

- For heavily stained clothes, underwear, or baby clothes.
- Available with the **Cotton, Cotton Eco, Mix, Easy Care, Duvet, Allergy Care, Refresh** programs.
- Refresh cycle is always Steam Wash.
- Do not use Steam Wash for delicates such as wool, silk, and easily discoloured clothes.

Favorite

Favorite program allows you to store a customized wash cycle for future use.

1. Press the Power button.
2. Select a cycle.
3. Select the course.
(Washing method, number of rinses, spin speed, water temperature etc.)
4. Touch and hold Favorite program button for 3 seconds.

The Favorite program is now stored for future use.

To reuse the program, select Favorite program and press the Start/Pause.

Pre Wash

If the laundry is heavily soiled, "Pre Wash" course is effective.

1. Press the Power button.
2. Select a cycle.
3. Touch the Pre Wash button.
4. Press the Start/Pause button.

How to use washer

■ Options

Medic Rinse

For best results or for cleaner rinsing. This allows the final rinse to be heated to 40 degrees.

1. Press the Power button.
2. Select a cycle.
3. Touch the Medic Rinse button and set time required.
4. Press the Start/Pause button.

Wash

- **Time Save** : This option can be used to reduce the time of a wash program.
- **Intensive** : If the laundry is normal and heavily soiled, "Intensive" option is effective.

Rinse

- **R++Hold** : Add rinse once then after rinsing process, the course is paused until start button is pressed again.
- **N+Hold** : The course is paused until start button is pressed again when rinse is finished.
- **Rinse++** : Add rinse twice.
- **Rinse+** : Add rinse once.

Temp.

- By touching the Temp. button the water temperature can be selected.
 - Cold
 - 30°C, 40°C, 60°C, 95°C
- Water temperature can be selected according to the program.

Spin

- Spin Speed level can be selected by touching 'Spin' button repeatedly.

Rinse+Spin

This can be helpful in preventing fresh stains from setting in fabrics. This is a separate cycle.

1. Press the Power button.
2. Select a cycle.
3. Touch the Rinse+Spin button.
4. Press the Start/Pause.

■ Other functions

Spin only

1. Press the Power button.
2. Touch the Spin button to select RPM.
3. Press the Start/Pause.

🔔 NOTE

When you select "No Spin", it will still rotate for a short time with low speed to drain quickly.

Refresh Cycle

1. Press the Power button.
2. Select the Refresh program.
3. Touch the Steam Wash button repeatedly until the correct item is displayed.
4. Press the Start/Pause button.

🔔 NOTE

For better performance load 3 item or less.

When Refresh cycle finishes, laundry will continue to be tumbled slowly for up to 30 minutes to prevent wrinkling. You can open the door in this time by pressing any button.

How to use washer

■ Child Lock

Select this function to lock the buttons on the control assembly to prevent tampering. "Child Lock" can be set only during the washing cycle.

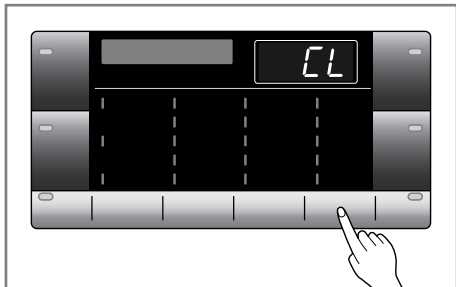

Locking the control panel

1. Touch and hold the Child Lock button for 3 seconds.
2. A beeper will sound, and 'CL' will appear on the LED display.
When the child lock is set, all buttons are locked except the Power button.

● NOTE

- Turning off the power will not reset the child lock function. You must deactivate child lock before you can access any other functions.

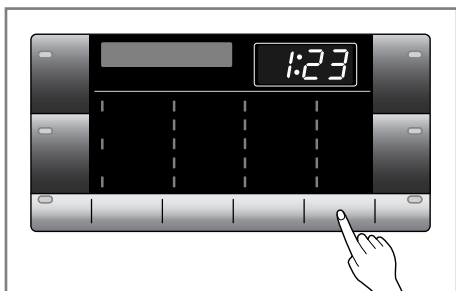

Unlocking the control panel

1. Touch and hold the Child Lock button for 3 seconds.
2. A beeper will sound and the remaining time for the current programme will reappear on the LED display.

■ Beep On / Off

The Beep on/off function can be set only during the washing cycle.

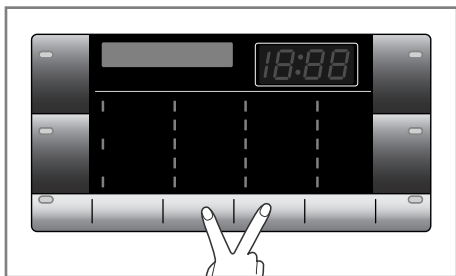

1. Press the Power button.
2. Press the Start/Pause button.
3. Touch and hold the Temp. and Rinse button simultaneously for three seconds to set Beep on/off function.

Once the Beep on/off function is set, the setting is memorized even after the power is turned off.

● NOTE

- If you want to turn the Beeper off, simply repeat this process.

How to use washer

■ Tub Clean

Tub Clean is a special cycle to clean the inside of the washing machine.

A higher water level is used in this cycle at higher spin speed. Perform this cycle regularly.

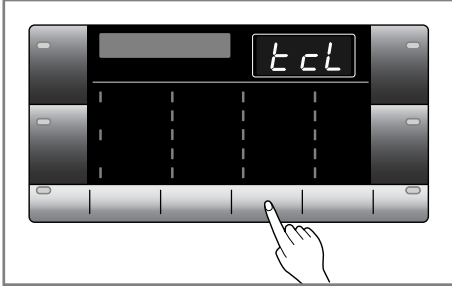

1. Remove any clothing or items from the washer and close the door.
2. Open the dispenser drawer and add Anti limescale (e.g. Calgon) to the main wash compartment.
3. Close the dispenser drawer slowly.
4. Power On and then touch and hold **Tub Clean** button for 3 seconds. then "TCL" will be displayed on the LED display.
5. Press the Start/Pause button to start.
6. After the cycle is complete, leave the door open to allow the washer door opening, flexible gasket and door glass to dry.

ⓘ NOTE

- Do not add any detergent to the detergent compartments.
- Excessive suds may generate and leak from the washer.

⚠ CAUTION

- If there is a child, be careful not to leave the door open for too long.

■ Door Lock & Detecting

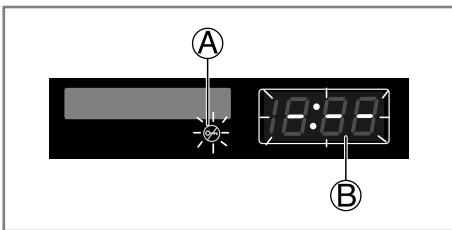

- Ⓐ **"Door Lock"** - For safety reasons, the door will lock while machine is in use and the "Door Lock" icon will light up. You can safely open the door after the "Door Lock" icon turns off.
- Ⓑ While **"Detecting"** is shown on the display the washing machine rotates slowly and detects how much laundry is loaded in the drum. It will take a short time.

Adding detergent

■ Adding detergent and fabric softener

▶ The dispenser drawer

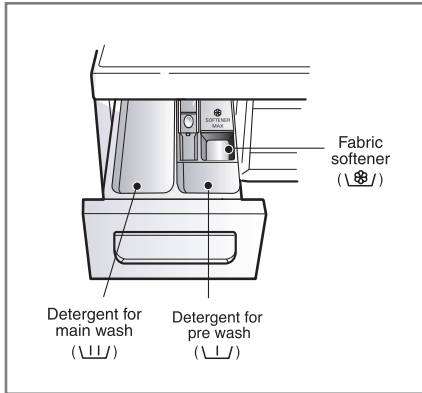

- Main wash only → \\L/
- Pre Wash + Main Wash → \\L/ • \\L/

⚠ WARNING

- **Keep all washing detergents away from children** as there is danger of poisoning.
- Too much detergent, bleach or softener may cause an overflow.
- Be sure to use the appropriate amount of detergent.

▶ Adding fabric softener

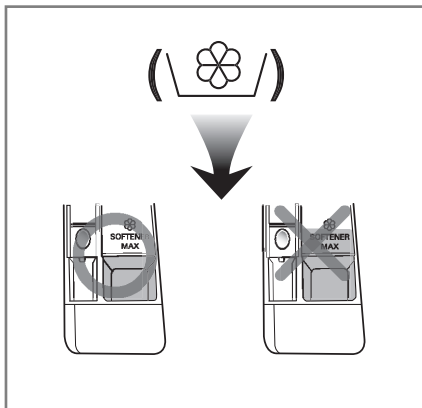

- Do not exceed the maximum fill line. Overfilling can cause early dispensing of the fabric softener which could stain clothes. Close the dispenser drawer slowly.
- Do not leave the fabric softener in the detergent drawer for more than 2 days. (Fabric softener could be harden)
- Softener will automatically be added during the last rinse cycle.
- Do not open the drawer when water is supplied.
- Solvents(benzene, etc) should not be used.

ⓘ NOTE

- Do not pour fabric softener directly on the clothes.

Adding detergent

► Detergent dosage

- Detergent should be used according to the instruction of the detergent manufacture.
- If too much detergent is used, too many suds can occur and this will decrease the washing result or cause heavy load to the motor.
- It is recommended that you use powdered detergent for best results.
- If you wish to use liquid detergent follow guidelines provided by the detergent manufacturer.
- You can pour liquid detergent directly into the main detergent drawer if you are starting the cycle immediately.
- Please do not use liquid detergent if you are using 'Time Delay' as the liquid may harden, or if you have selected 'Pre Wash'.
- If too many suds occur, please reduce the detergent amount.
- Detergent usage may need to be adjusted for water temperature, water hardness, size and soil level of the load. For best results, avoid oversudsing.

⚠ WARNING

- **Do not let the detergent harden.**
Doing so may lead to blockages, poor rinse performance or bad odor.

📌 NOTE

- Full load : according to manufacturer's recommendation.
 - Part load : 3/4 of the normal amount.
 - Minimum load : 1/2 of full load.
- Detergent is flushed from the dispenser at the beginning of the cycle.

► Adding water softener



- A water softener, such as Anti-limescale (e.g. Calgon) can be used to cut down on the use of detergent in extremely hard water areas. Dispense according to the amount specified on the packaging. First add detergent and then the water softener.
- Use the quantity of detergent as for soft water.

► Using tablet

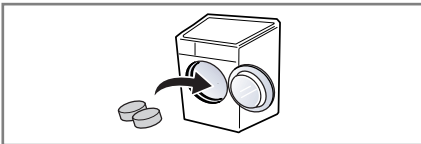

1. Open the door and put tablets into the drum.

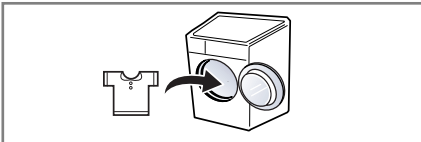

2. Load the laundry into the drum and close the door.

Maintenance

- Before cleaning the washer interior, unplug the electrical power cord to avoid electrical shock hazards.
- Turn off the stopcock if the machine is to be left for any length of time (e.g. holiday), especially if there is no floor drain(gully) in the immediate vicinity.

■ The water inlet filter

- " $I E$ " icon will be displayed on the control panel when water does not enter the detergent drawer.
- If water is very hard or contains traces of lime deposit, the water inlet filter may become clogged.

It is therefore a good idea to clean it from time to time.

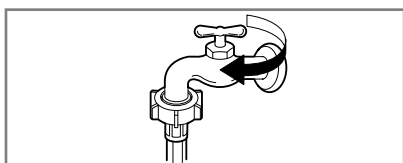

1. Turn off the water tap.

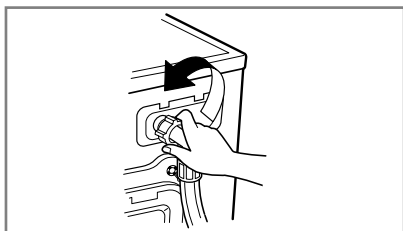

2. Unscrew the water inlet hose.

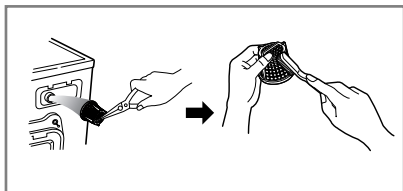

3. Clean the filter using a hard bristle brush.

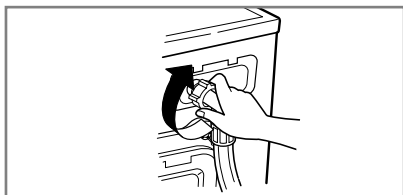

4. Tighten up the inlet hose.

Maintenance

■ The drain pump filter

- The drain filter collects threads and small objects left in the laundry.
Check regularly that the filter is clean to ensure smooth running of your machine.

⚠ CAUTION

- First drain using the drain hose and then open the pump filter to remove any threads or objects.
Be careful when draining if the water is hot.
- Allow the water to cool down before cleaning the drain pump, carrying out emergency emptying or opening the door in an emergency.

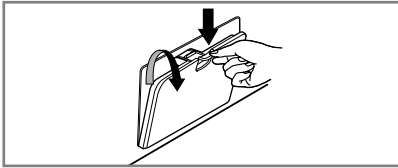

1. Open the lower cover cap.
pull out the hose.

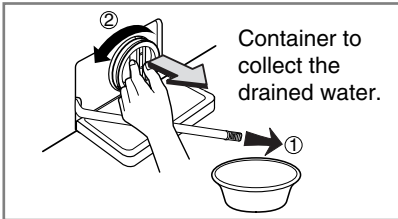

2. Unplug the drain plug.
Open the filter by turning to the left.

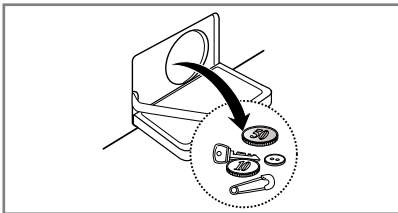

3. Remove any extraneous matter from
the pump filter.

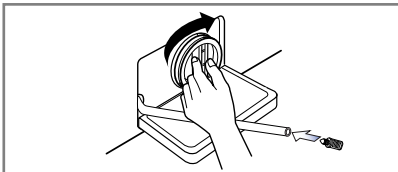

4. After cleaning, turn the pump filter and insert
the drain plug.

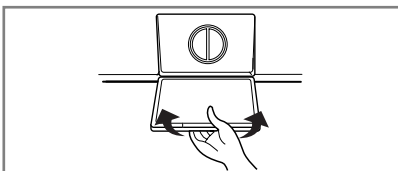

5. Close the lower cover cap.

Maintenance

■ Dispenser drawer

- After a while, detergents and fabric softeners leave a deposit in the drawer.
- It should be cleaned from time to time with a jet of running water.
- If necessary it can be removed completely from the machine by pressing the catch downwards and by pulling it out.
- To facilitate cleaning, the upper part of the fabric softener compartment can be removed.

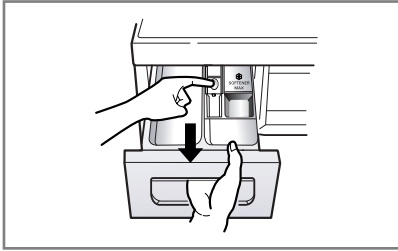

1. Pull out the dispenser drawer.

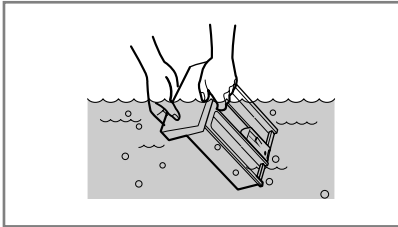

2. Clean the dispenser drawer under water.

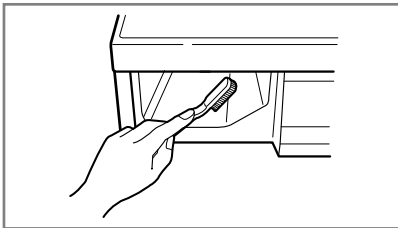

3. Clean inside the recess with an old toothbrush.

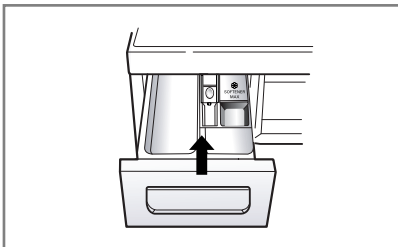

4. Insert the dispenser drawer.

Maintenance

■ The washing drum

- If you live in a hard water area, limescale may build up continuously in places where it cannot be seen and thus not easily removed. Over time the build up of scale clogs appliances, and if it is not kept in check these may have to be replaced.
- Although the washing drum is made of Stainless steel, specks of rust can be caused by small metal articles (paper clips, safety pins) which have been left in the drum.
- The washing drum should be cleaned from time to time.
- If you use descaling agents, dyes or bleaches, make sure they are suitable for washing machine use.
- Descaler may contain chemicals that may damage part of your washing machine.
- Remove any spots with a stainless steel cleaning agent.
- Never use steel wool.

■ Cleaning your washer

▶ Exterior

- Proper care of your washer can extend its life.
- The outside of the machine can be cleaned with warm water and a neutral non abrasive household detergent.
- Immediately wipe off any spills. Wipe with damp cloth.
- Try not to hit surface with sharp objects.
- Do not use methylated spirits, diluents or similar products.

▶ Interior

- Dry around the washer door opening, flexible gasket and door glass.
- Run washer through a complete cycle using hot water.
- Repeat process if necessary.

🔊 NOTE

- To remove hard water deposits, use only cleaners labelled washer safe.

■ Cold conditions

If the washer is stored in an area where freezing may occur or moved in freezing temperatures, follow these instructions to prevent damage to the washer:

- Turn off water supply tap.
- Disconnect hoses from water supply and drain water from hoses.
- Plug electrical cord into a properly grounded electrical outlet.
- Add 1gallon (3.8L) of nontoxic recreational vehicle(RV) antifreeze into an empty wash drum. Close the door.
- Set spin cycle and let washer spin for 1 minute to drain out all water. Not all of the RV antifreeze will be expelled.
- Unplug electrical power cord, dry the drum interior, and close the door.
- Remove dispenser drawer, drain and dry excess water from the compartments.
- Store washer in an upright position.
- To remove antifreeze from washer after storage, run empty washer through a complete cycle using detergent. Do not add wash load.

Troubleshooting guide

- This washing machine is equipped with automatic safety functions which detect and diagnose faults at an early stage and react appropriately.
When the machine does not function properly or does not function at all, check the following points before you contact your service provider.

■ Diagnosing Problem











Symptom	Possible Cause	Solution
Rattling and clanking noise	<ul style="list-style-type: none"> • Foreign objects such as coins or safety pins maybe in drum or pump. 	<p>Stop washer, check drum and drain filter.</p> <p>If noise continues after washer is restarted, call your authorised service centre.</p>
Thumping sound	<ul style="list-style-type: none"> • Heavy wash loads may produce a thumping sound. This is usually normal. 	<p>If sound continues, washer is probably out of balance. Stop and redistribute wash load.</p>
Vibrating noise	<ul style="list-style-type: none"> • Have all the transit bolts and packing been removed? • Are all the feet resting firmly on the ground? 	<p>If not removed during installation, refer to Installation guide for removing transit bolts.</p> <p>Wash load may be unevenly distributed in drum. Stop washer and rearrange wash load.</p>
Water leaks.	<ul style="list-style-type: none"> • Fill hoses or drain hose are loose at tap or washer. • House drain pipes are clogged. 	<p>Check and tighten hose connections.</p> <p>Unclog drain pipe. Contact plumber if necessary.</p>
Oversudsing		<p>Too much detergent or unsuitable detergent may cause excessive foaming which may result in water leaks.</p>
Water does not enter washer or it enters slowly	<ul style="list-style-type: none"> • Water supply is not adequate in area. • Water supply tap is not completely open. • Water inlet hose(s) are kinked. • The filter of the inlet hose(s) clogged. 	<p>Check another tap in the house.</p> <p>Fully open tap.</p> <p>Straighten hose.</p> <p>Check the filter of the inlet hose.</p>
Water in the washer does not drain or drains slowly.	<ul style="list-style-type: none"> • Drain hose is kinked or clogged. • The drain filter is clogged. 	<p>Clean and straighten the drain hose.</p> <p>Clean the drain filter</p>

Troubleshooting guide

Symptom	Possible Cause	Solution
Washer does not start	<ul style="list-style-type: none"> • Electrical power cord may not be plugged in or connection may be loose. • House fuse blown, circuit breaker tripped, or a power outage has occurred. • Water supply tap is not turned on. 	<p>Make sure plug fits tightly in wall outlet.</p> <p>Reset circuit breaker or replace fuse. Do not increase fuse capacity. If problem is a circuit overload, have it corrected by a qualified electrician.</p> <p>Turn on water supply tap.</p>
Washer will not spin	<ul style="list-style-type: none"> • Check that the door is firmly shut. 	<p>Close the door and press the Start/Pause button. After pressing the Start/Pause button, it may take a few moments before the washer begins to spin. The door must be locked before spin can be achieved. Add 1 or 2 similar items to help balance the load. Rearrange load to allow proper spinning.</p>
Door does not open		<p>Once machine has started, the door cannot be opened for safety reasons. Check if the "Door Lock" icon is illuminated. You can safely open the door after the "Door Lock" icon turns off.</p>
Wash cycle time delayed		<p>The washing time may vary by the amount of laundry, water pressure, water temperature and other usage conditions.</p> <p>If an imbalance is detected or if the suds removing programme is on, the wash time shall be increased.</p>
Fabric softener overflow	<p>Too much softener may cause an overflow.</p>	<p>Follow softener guidelines to ensure appropriate amount is used.</p> <p>Do not exceed the maximum fill line</p>
Softeners dispensed too early		<p>Close the dispenser drawer slowly. Do not open the drawer during the wash cycle.</p>

Troubleshooting guide

■ Error Messages

Symptom	Possible Cause	Solution
	<ul style="list-style-type: none"> Water supply is not adequate in area. Water supply taps are not completely open. Water inlet hose(s) are kinked. The filter of the inlet hose(s) are clogged. 	<p>Check another tap in the house. Fully open tap.</p> <p>Straighten hose(s). Check the filter of the inlet hose.</p>
	<ul style="list-style-type: none"> Drain hose is kinked or clogged. The drain filter is clogged. 	<p>Clean and straighten the drain hose. Clean the drain filter.</p>
	<ul style="list-style-type: none"> Load is too small. Load is out of balance. The appliance has an imbalance detection and correction system. If individual heavy articles are loaded (e.g. bath mat, bath robe, etc.) this system may stop spinning or even interrupt the spin cycle altogether. If the laundry is still too wet at the end of the cycle, add smaller articles of laundry to balance the load and repeat the spin cycle. 	<p>Add 1 or 2 similar items to help balance the load. Rearrange load to allow proper spinning.</p>
	<ul style="list-style-type: none"> Ensure door is not open. 	<p>Close the door completely. ※If “dE” is not released, call for service.</p>
		<p>Unplug the power plug and call for service.</p>
	<ul style="list-style-type: none"> Water overfills due to the faulty water valve. 	<p>Close the water tap. Unplug the power plug. Call for service.</p>
	<ul style="list-style-type: none"> Water level sensor has malfunctioned. 	
	<ul style="list-style-type: none"> Over load in motor. 	<p>Allow the washer to stand for 30 minutes to allow the motor to cool; then restart the cycle.</p>
	<ul style="list-style-type: none"> The washer experienced a power failure. 	<p>Restart the cycle.</p>
	<ul style="list-style-type: none"> Water leaks. 	<p>Call for service.</p>

Troubleshooting guide

NOTE

- SMARTDIAGNOSIS™ function is available only for the products with a SMARTDIAGNOSIS™ mark. In case of a mobile phone with static option, the SMARTDIAGNOSIS™ function might not operate.

■ Using SMARTDIAGNOSIS™

- Only use this feature when instructed to do so by the call center. The transmission sounds similar to a fax machine, and so has no meaning except to the call center.

- SMARTDIAGNOSIS™ cannot be activated if the washer does not power up. If this happens, then troubleshooting must be done without SMARTDIAGNOSIS™.

If you experience problems with your washer, call to Customer Information Center. Follow the call center agent's instructions, and do the following steps when requested:



1. Press the Power button to turn on the washer. Do not press any other buttons or turn the cycle selector knob.

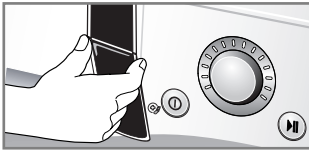

2. When instructed to do so by the call center, place the mouthpiece of your phone very close to the Power button.

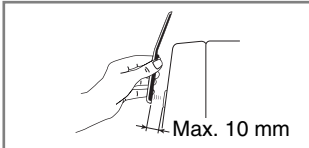

3. Touch and hold the "Temp." button for three seconds, while holding the phone mouthpiece to the icon or Power button.

4. Keep the phone in place until the tone transmission has finished.

This takes about 17 seconds, and the display will count down the time.

- For best results, do not move the phone while the tones are being transmitted.
 - If the call center agent is not able to get an accurate recording of the data, you may be asked to try again.
 - Pressing the Power button during the transmission will shut off the SMARTDIAGNOSIS™.
5. Once the countdown is over and the tones have stopped, resume your conversation with the call center agent, who will then be able to assist you using the information transmitted for analysis at the call to Customer information center.

- Smart Diagnosis is a troubleshooting feature designed to assist, not replace, the traditional method of troubleshooting through service calls. The effectiveness of this feature depends upon various factors, including, but not limited to, the reception of the cellular phone being used for transmission, any external noise that may be present during the transmission, and the acoustics of the room where the machine is located.

Accordingly, LG does not guarantee that Smart Diagnosis would accurately troubleshoot any given issue.

Terms of Warranty

Disposal of your old appliance

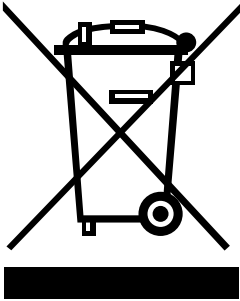

1. When this crossed-out wheeled bin symbol is attached to a product it means the product is covered by the European Directive 2002/96/EC.
2. All electrical and electronic products should be disposed of separately from the municipal waste stream via designated collection facilities appointed by the government or the local authorities.
3. The correct disposal of your old appliance will help prevent potential negative consequences for the environment and human health.
4. For more detailed information about disposal of your old appliance, please contact your city office, waste disposal service or the shop where you purchased the product.

NOTE

- When disposing of the appliance, cut off the mains cable, destroy the plug and disable the door lock to prevent children being trapped inside.

What Is Not Covered:

- Service trips to your home to teach you how to use the product.
- If the product is connected to any voltage other than that shown on the rating plate.
- If the fault is caused by accident, neglect, misuse or Act of God.
- If the fault is caused by factors other than normal domestic use or use in accordance with the owner's manual.
- Provide instruction on use of product or change the set-up of the product.
- If the fault is caused by pests for example, rats or cockroaches, etc.
- Noise or vibration that is considered normal, for example water drain sound, spin sound, or warning beeps.
- Correcting the installation. For example, levelling the product, adjustment of drain.
- Normal maintenance which is recommended by the owner's manual.
- Removal of foreign objects / substances from the machine, including the pump and inlet hose filter, For example, grit, nails, bra wires, buttons etc.
- Replace fuses in or correct house wiring or correct house plumbing.
- Correction of unauthorized repairs.
- Incidental or consequential damage to personal property caused by possible defects with this appliance.
- If this product is used for commercial purpose, it is not warranted.

(Example : Public places such as public bathroom, lodging house, training center, dormitory)

If the product is installed outside the normal service area, any cost of transportation involved in the repair of the product, or the replacement of a defective part, shall be borne by the owner.