

GEBRUIKERSHANDLEIDING

LED-TV (CINEMA 3D Smart TV)

De LG LED-TV heeft een LCD-scherm met LED-achtergrondverlichting. Lees deze handleiding zorgvuldig door voordat u de TV bedient en bewaar de handleiding om deze in de toekomst te kunnen raadplegen.

27MT93V
27MT93S

INHOUDSOPGAVE

3 LICENTIES

4 INSTALLATIEPROCEDURE

5 MONTEREN EN VOORBEREIDEN

- 5 Uitpakken
- 7 - Afzonderlijk aan te schaffen
- 9 Onderdelen en knoppen
- 10 De TV optillen en verplaatsen
- 11 De TV plaatsen
- 11 - De standaard bevestigen
- 12 - Op een tafelblad plaatsen
- 13 - Kabels wegwerken
- 14 - De standaard verwijderen

15 TV KIJKEN

- 15 De TV voor het eerst inschakelen

17 APPARATEN AANSLUITEN

- 17 Een antenne aansluiten
- 18 Satellietverbinding
- 19 Een HD-ontvanger, DVD-, videorecorder of game-apparaat aansluiten
- 19 - HDMI-verbinding
- 20 - Verbinding van HDMI naar DVI
- 21 - Component-verbinding
- 22 - Composiet-verbinding
- 23 - Euroscart-verbinding
- 24 Aansluiten op een audiosysteem
- 24 - Hoofdtelefoonaansluiting
- 25 Aansluiten via USB
- 26 Aansluiten op een CI-module
- 27 MHL -verbinding
- 28 Aansluiten op een bekabeld netwerk
- 29 Aansluiten op een PC
- 30 - HDMI-verbinding
- 31 - Verbinding van HDMI naar DVI

32 AFSTANDSBEDIENING

34 FUNCTIES VAN DE MAGIC-AFSTANDSBEDIENING

- 35 Magic-afstandsbediening registreren
- 35 De Magic-afstandsbediening gebruiken
- 35 Voorzorgsmaatregelen die u moet nemen wanneer u de Magic-afstandsbediening gebruikt

36 DE GEBRUIKERSHANDLEIDING GEBRUIKEN

37 ONDERHOUD

- 37 De TV schoonmaken
- 37 Scherm en frame
- 37 Behuizing en standaard
- 37 Netsnoer
- 38 Inbranden van het beeld op het TV-scherm voorkomen

39 ALS DE KWALITEIT VAN HET 3D-BEELD NIET VOLDOET, KUNT U HET VOLGENDE CONTROLEREN:

40 3D-BEELDEN BEKIJKEN

42 PROBLEMEN OPLOSSEN

- 42 Algemeen
- 42 3D-modus gebruiken

43 SPECIFICATIES

LICENTIES

Ondersteunde licenties kunnen per model verschillen. Ga voor meer informatie over de licenties naar www.lg.com.



Geproduceerd onder licentie van Dolby Laboratories. "Dolby" en het dubbele D-symbool zijn handelsmerken van Dolby Laboratories.



The terms HDMI and HDMI High-Definition Multimedia Interface, and the HDMI logo are trademarks or registered trademarks of HDMI Licensing LLC in the United States and other countries.



OVER DIVX VIDEO: DivX® is een digitale video-indeling gemaakt door DivX, LLC, een dochtermaatschappij van de Rovi Corporation. Dit is een officieel DivX Certified®-apparaat dat DivX-video afspeelt. Ga naar divx.com voor meer informatie en hulpprogramma's om uw bestanden om te zetten naar DivX-video's.

OVER DIVX VIDEO-ON-DEMAND: dit DivX Certified®-apparaat moet zijn geregistreerd om DivX VOD-films (Video-on-Demand) te kunnen afspelen. Ga in het instellingenmenu van het apparaat naar het onderdeel DivX VOD om de registratiecode te achterhalen. Ga naar vod.divx.com voor meer informatie over het voltooiën van de registratie.

DivX Certified® om DivX®-video tot HD 1080p af te spelen, inclusief premium-inhoud.

DivX®, DivX Certified® en de bijbehorende logo's zijn handelsmerken van de Rovi Corporation of de dochtermaatschappijen en worden onder licentie gebruikt.

Van toepassing zijn een of meer van de volgende Amerikaanse patenten: 7,295,673; 7,460,668; 7,515,710; 7,519,274



Manufactured under license under U.S. Patent Nos: 5,956,674; 5,974,380; 6,487,535 & other U.S. and worldwide patents issued & pending. DTS, the Symbol, & DTS and the Symbol together are registered trademarks & DTS 2.0 Channel is a trademark of DTS, Inc. Product includes software.

© DTS, Inc. All Rights Reserved.

INSTALLATIEPROCEDURE

- 1 Open de verpakking en controleer of alle accessoires zijn meegeleverd.
- 2 Bevestig de standaard aan de TV.
- 3 Sluit een extern apparaat op de TV aan.



OPMERKING

- Uw TV kan afwijken van de getoonde afbeelding.
- De OSD (schermweergave) van uw TV kan enigszins afwijken van de afbeeldingen in deze handleiding.
- De beschikbare menu's en opties kunnen per gebruikte invoerbron en per model verschillen.
- Mogelijk wordt deze TV in de toekomst voorzien van nieuwe functies.

MONTEREN EN VOORBEREIDEN

Uitpakken

Controleer de doos op de aanwezigheid van de onderstaande items. Als een van de accessoires ontbreekt, neem dan contact op met de winkelier bij wie u het product hebt gekocht. De afbeeldingen in deze handleiding kunnen verschillen van het werkelijke product en de bijbehorende accessoires.



OPMERKING

- Welke accessoires bij uw product worden geleverd, is afhankelijk van het model.
- Als gevolg van doorgevoerde verbeteringen in het product kunnen productspecificaties of kan inhoud van deze handleiding zonder voorafgaande kennisgeving worden gewijzigd.



WAARSCHUWING

- Gebruik geen namaakitems om de veiligheid en levensduur van het product te garanderen.
- Eventuele beschadiging en letsel door gebruik van namaakitems wordt niet gedekt door de garantie.

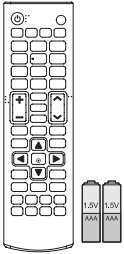

**Afstandsbediening /
batterijen (AAA-formaat)**

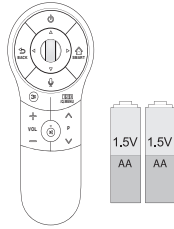

**Magic-afstandsbediening,
batterijen (AA-formaat)**



**CD (Gebruikershandleiding) /
Kaarten**

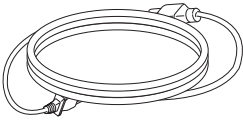

Netsnoer.

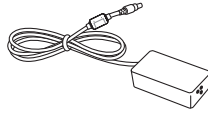

AC/DC-adapter.

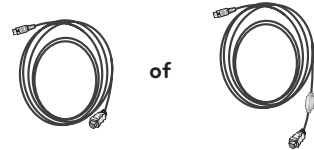

MHL passieve kabel

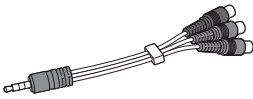

Componentvideokabel

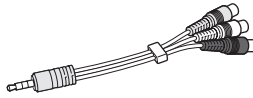

**Composietkabel voor audio/
video**



Basis van standaard.



Schroefkap

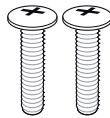

2 schroeven EA



Kabelhouder



3D-bril (Normaal type 2 EA)

- Het aantal 3D-brillen kan per model of land verschillen.
- Uw TV kan afwijken van de getoonde afbeelding.



Isolator
(Afhankelijk van het land)

Afzonderlijk aan te schaffen

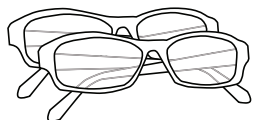

Dual Play-bril

AG-F2**DP, AG-F3**DP



Magic-afstandsbediening

AN-MR400



OPMERKING

- De afbeeldingen in deze handleiding kunnen verschillen van het werkelijke product en de bijbehorende accessoires.
- Afzonderlijk aan te schaffen items kunnen zonder voorafgaande kennisgeving worden gewijzigd of aangepast om de kwaliteit te verbeteren.
- Neem contact op met uw dealer om deze items te kopen.
- De naam en het ontwerp van het model zijn afhankelijk van verbeteringen in de productfuncties en van de omstandigheden en het beleid van de fabrikant.

! OPMERKING

- Installatiegids antenne-isolator
 - Gebruik de antenne-isolator om de TV te installeren op een plaats met een voltageverschil tussen de TV en de GND van het antennesignaal.
 - » Als er sprake is van een voltageverschil tussen de TV en de GND van het antennesignaal, kan de antenneaansluiting heet worden, wat tot ongelukken kan leiden.
 - U kunt TV-kijken een veiligere bezigheid maken door het voltage van de TV-antenne te verlagen. We raden u aan om de isolator aan de muur te bevestigen. Als de isolator niet aan de muur kan worden bevestigd, bevestigt u deze aan de TV. Verwijder de antenne-isolator niet na de installatie.
 - Zorg ervoor dat u begint voordat de TV-antenne is aangesloten.

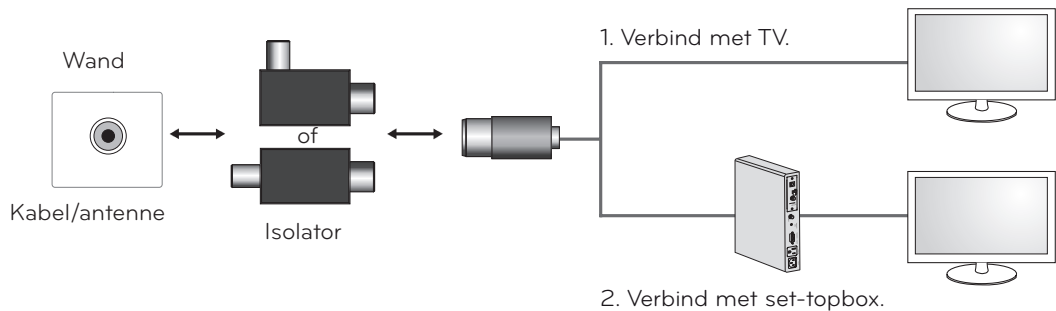

Sluit het ene uiteinde van de isolator aan op het kabel-/antennecontactpunt en het andere op de tv of settopbox.

"Apparatuur die via de hoofdaansluiting van het pand of via andere geaarde apparatuur is geaard en die met een coaxkabel op een kabeldistributiesysteem is aangesloten, kan onder bepaalde omstandigheden brand veroorzaken. Apparatuur moet daarom op een kabeldistributiesysteem worden aangesloten via een isolator die elektriciteit met een frequentie die lager is dan een bepaald bereik isoleert (galvanische isolator, zie EN 60728-11)"

Bij gebruik van de RF-isolator kan een licht verlies van signaalgevoeligheid optreden.

Onderdelen en knoppen

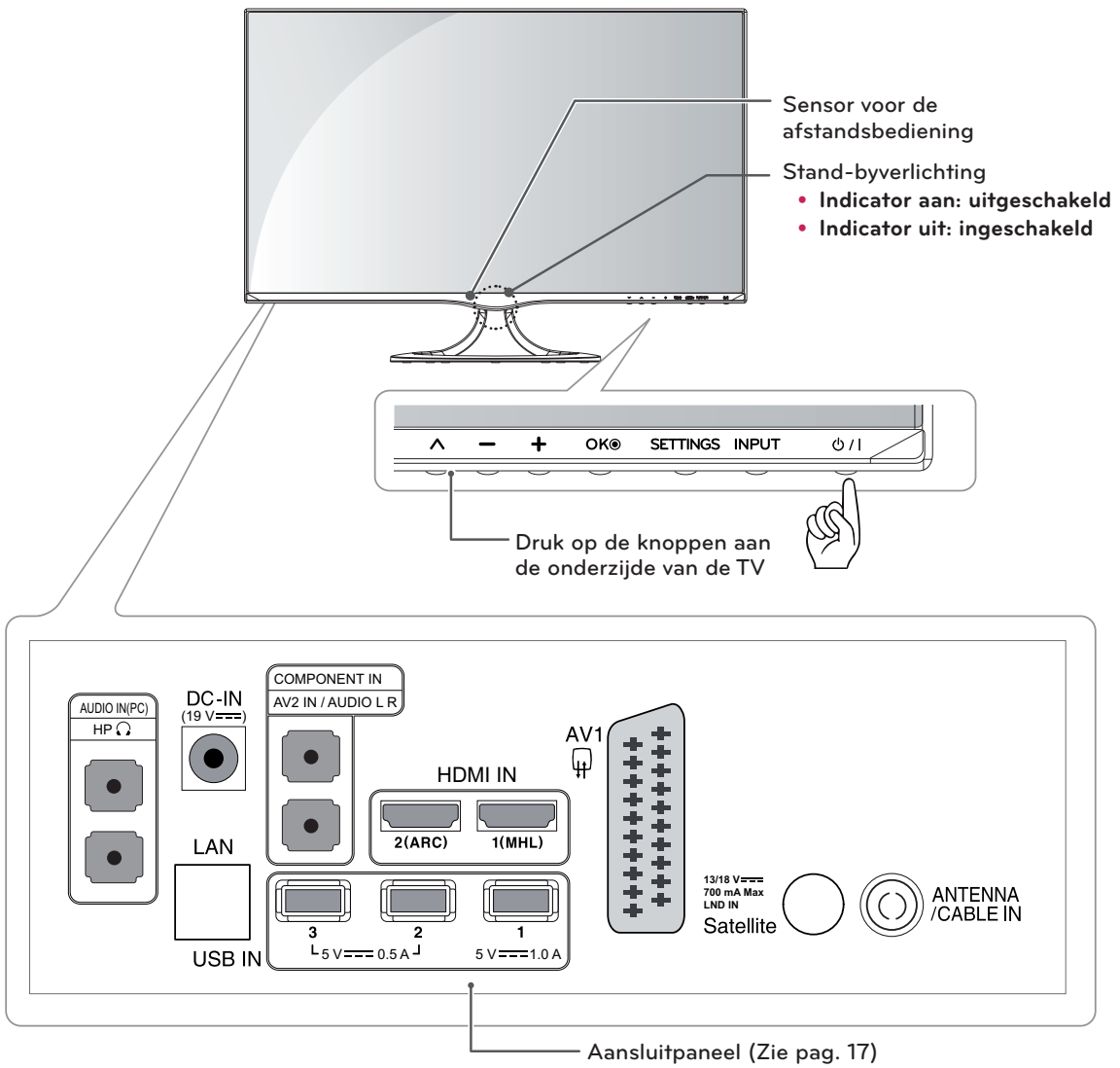

Aanraakknop	Omschrijving
∨ ^	Hiermee doorloopt u de opgeslagen programma's.
- +	Hiermee regelt u het volumeniveau.
OK	Hiermee kiest u de gemarkeerde menuoptie of bevestigt u een invoer.
SETTINGS	Hiermee roept u hoofdmenu's op of slaat u de invoer op en verlaat u het menu.
INPUT	Hiermee verandert u de invoerbron.
⏻ / I	Hiermee schakelt u het apparaat in of uit.

! OPMERKING

Alle knoppen zijn aanraakgevoelig en kunnen gemakkelijk worden bediend door er met een vinger op te tikken.

De TV optillen en verplaatsen

Lees het onderstaande als u de TV wilt optillen of verplaatsen om te voorkomen dat de TV gekrast of beschadigd raakt, en als u de TV veilig wilt vervoeren, ongeacht het type en de afmeting.



WAARSCHUWING

Voorkom te allen tijde dat u het scherm aanraakt, aangezien hierdoor het scherm of enkele van de pixels die worden gebruikt om het beeld te vormen, beschadigd kunnen raken.

- Wij raden u aan de TV te verplaatsen in de doos of het verpakkingsmateriaal waarin de TV oorspronkelijk is geleverd.
- Voordat u de TV verplaatst of optilt, koppelt u het netsnoer en alle kabels los.
- Houd de boven- en onderkant van de TV stevig vast. Let erop dat u de TV niet vasthoudt aan het doorzichtige gedeelte, de luidspreker of het luidsprekerrooster.

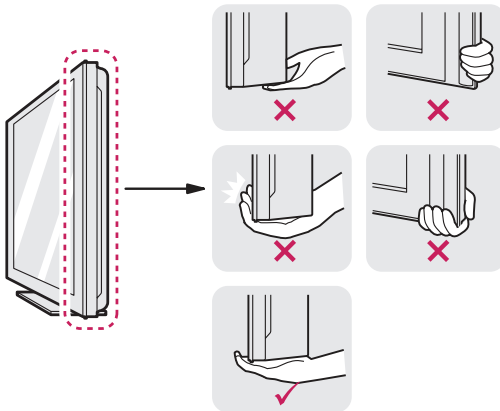

- Wanneer u de TV vasthoudt, moet het scherm van u af zijn gekeerd om krassen te voorkomen.



- Bij het vervoeren van de TV mag de TV niet worden blootgesteld aan schokken of buitensporige trillingen.
- Bij het vervoeren van de TV houdt u de TV rechtop. Draai de TV nooit op zijn kant en kantel deze niet naar links of rechts.

De TV plaatsen

De standaard bevestigen

- 1 Plaats de TV met het scherm omlaag op een vlakke en zachte ondergrond.

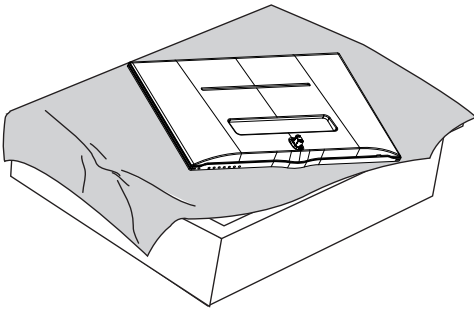

WAARSCHUWING

- Leg een schuimrubberen mat of een zachte beschermdoek op de ondergrond om beschadigingen aan het scherm te voorkomen.
- Als de standaard aan de TV wordt bevestigd, leg dan het scherm met de beeldzijde op een zachte ondergrond of een plat oppervlak om het krassen op het scherm te voorkomen.

- 2 Controleer de richting (voor- en achterkant) van de standaard en monteer de standaard op het scharnier voor de standaard zoals is geïllustreerd in de afbeelding.

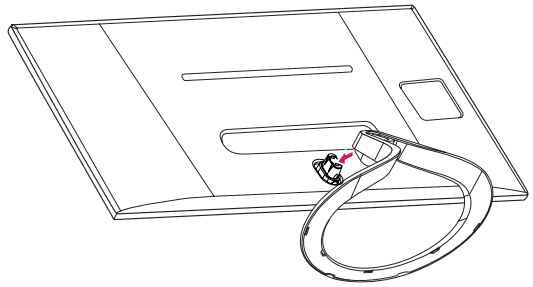

- 3 Draai twee schroeven vast aan de achterkant van de standaard en sluit de schroefkap.

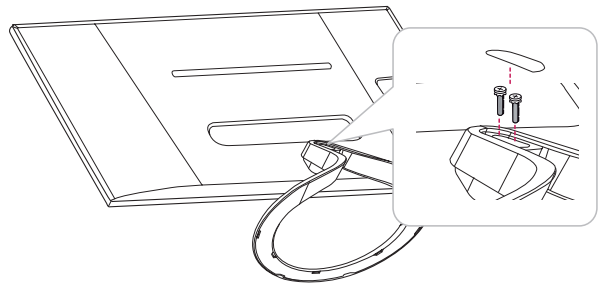

WAARSCHUWING

Draai de schroeven stevig vast om te voorkomen dat de TV naar voren kantelt. Draai de schroeven niet te vast.

Op een tafelblad plaatsen

- 1 Til de TV op, kantel hem rechtop en zet hem op het tafelblad.
Laat een ruimte vrij van (minimaal) 10 cm vanaf de muur voor een goede ventilatie.

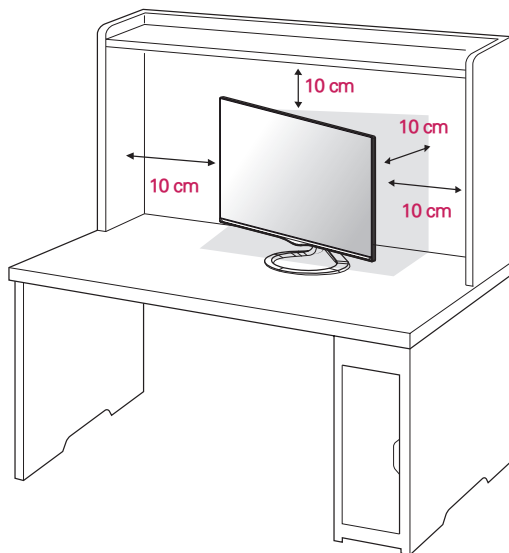

- 2 Sluit de **AC/DC-adapter** en het **Netsnoer** aan op een stopcontact.

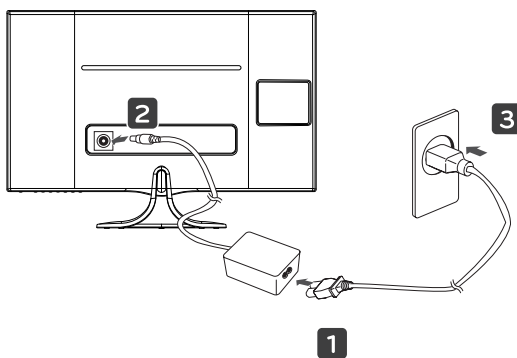

WAARSCHUWING

Plaats de TV niet op of nabij warmtebronnen omdat hierdoor brand of andere schade kan ontstaan.

! WAARSCHUWING

Als u de hoek aanpast, houd de onderkant van de TV dan niet vast zoals aangegeven in de volgende afbeelding, omdat u op die manier letsel aan uw vingers kunt oplopen.

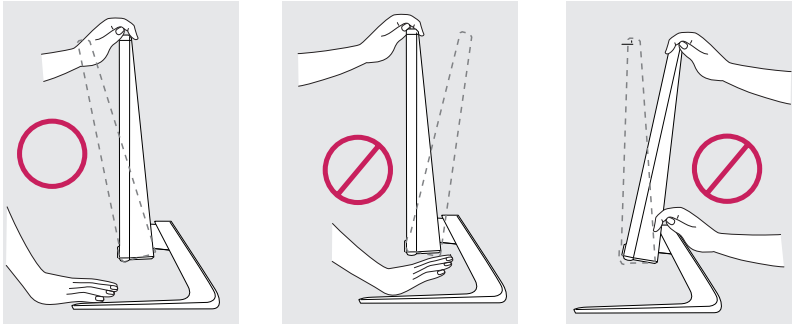

! WAARSCHUWING

Koppel eerst het netsnoer los en verplaats of monteer daarna de TV. Als u dat niet doet, kunt u een elektrische schok krijgen.

! OPMERKING

Kantel de TV +20 tot -5 graden omhoog of omlaag om de kijkhoek van de TV naar wens in te stellen.

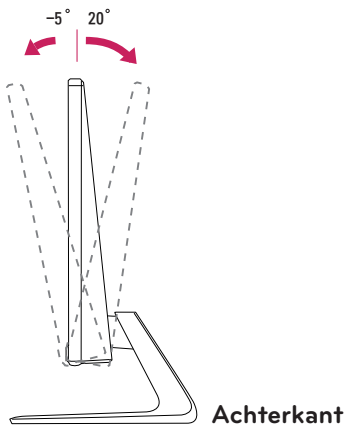

Kabels wegwerken

- 1 Bevestig de kabelhouder stevig aan de rand van de standaard.
- 2 Verzamel alle kabels en bind ze samen met de geleverde kabelbinder.

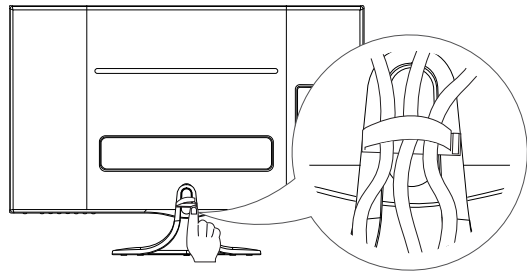

! WAARSCHUWING

De kabelhouder kan loslaten als er te hard aan wordt getrokken.

Het Kensington-veiligheidssysteem gebruiken

De aansluiting voor het Kensington-veiligheidssysteem bevindt zich aan de achterkant van de TV. Voor meer informatie over de installatie en het gebruik hiervan raadpleegt u de handleiding die is geleverd bij het Kensington-veiligheidssysteem of gaat u naar <http://www.kensington.com>.

Sluit de kabel van het Kensington-veiligheidssysteem aan tussen de TV en een tafel.

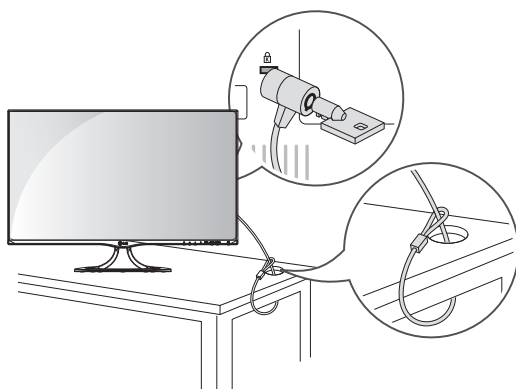
**! OPMERKING**

Het Kensington-veiligheidssysteem is optioneel. Extra accessoires zijn verkrijgbaar bij de meeste elektronikawinkels.

De standaard verwijderen

- 1 Plaats de TV met het scherm omlaag op een vlakke en zachte ondergrond.

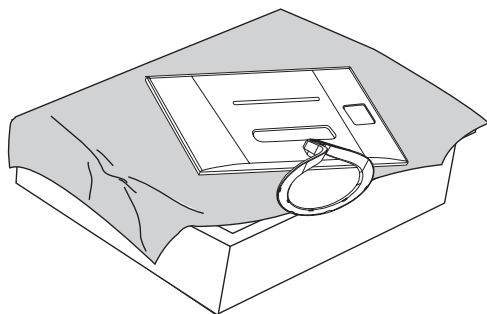
**! WAARSCHUWING**

- Leg een schuimrubberen mat of een zachte beschermdoek op de ondergrond om beschadigingen aan het scherm te voorkomen.
- Als de standaard van de TV wordt verwijderd, leg dan het scherm met de beeldzijde op een zachte ondergrond of een plat oppervlak om beschadigingen aan het scherm te voorkomen.

- 2 Open de schroefkap op de achterkant van de standaard en gebruik een schroevendraaier om de twee schroeven te verwijderen. Maak de standaard los van het scharnier voor de standaard zoals is geïllustreerd in de afbeelding.

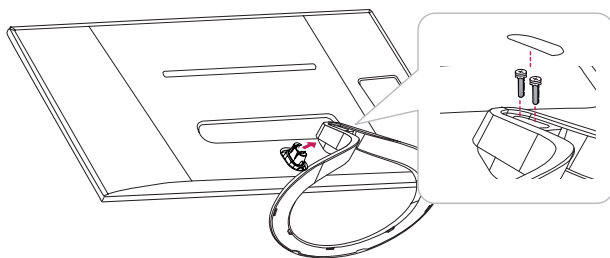

TV KIJKEN

De TV voor het eerst inschakelen

Als u de TV voor het eerst gebruikt, verschijnt het scherm met eerste instellingen. Selecteer de taal en pas de basisinstellingen aan.

- 1 Sluit het netsnoer aan op een stopcontact.
- 2 Druk op  /lop de TV of depower-knop op de afstandsbediening om de TV in te schakelen. De stand-byverlichting is uitgeschakeld.
- 3 Het scherm met eerste instellingen verschijnt wanneer u de TV voor het eerst gebruikt.



OPMERKING

Als u de TV niet binnen 40 seconden bedient nadat het scherm met het instellingenmenu is verschenen, verdwijnt het instellingenmenu weer.

- 4 Volg de aanwijzingen op het scherm om de instellingen van de TV aan uw wensen aan te passen.



OPMERKING



- In landen waar de DTV-zendnormen nog niet zijn vastgelegd is het mogelijk dat bepaalde DTV-functies niet werken, afhankelijk van de DTV-uitzendingomgeving.
- Wanneer u Frankrijk als Land kiest, is het aanvankelijke wachtwoord niet '0', '0', '0', '0' maar '1', '2', '3', '4'.
- Om beelden met de best mogelijke kwaliteit voor uw woonomgeving weer te geven, kiest u de modus **Tuisgebruik**. De modus
- **Winkeldemo** is geschikt voor een winkelomgeving.
- Als u de modus **Winkeldemo** selecteert, worden alle eerder aangepaste instellingen na 5 minuten teruggezet op de standaardinstellingen van de modus **Winkeldemo**.

- 5 Wanneer de basisinstellingen klaar zijn, drukt u op **OK**.



OPMERKING

Als u de eerste instellingen niet voltooit, verschijnen deze steeds opnieuw wanneer u de TV inschakelt.

- 6 Druk TV op  /  om de TV uit te schakelen.
De Stand-byverlichting wordt ingeschakeld.



WAARSCHUWING

Trek de stekker van het netsnoer uit het stopcontact wanneer u de TV gedurende lange tijd niet gaat gebruiken.



OPMERKING

U kunt de **Fabrieksinstellingen** ook openen door **OPTIE** te kiezen in de hoofdmenu's.

APPARATEN AANSLUITEN

U kunt diverse externe apparaten aansluiten op de TV en de invoerbron wijzigen om het externe apparaat te selecteren. Zie voor meer informatie over het aansluiten van externe apparaten de handleiding die bij elk extern apparaat is geleverd.

De mogelijke externe apparaten zijn: HD-ontvangers, DVD-spelers, videorecorders, audiosystemen, USB-opslagapparaten, PC's, camcorders en camera's, gaming-apparaten en andere externe apparaten.

! OPMERKING

- Als u een TV-programma opneemt op een DVD-recorder of videorecorder, moet u ervoor zorgen dat de TV-signaalinvoer kabel via de DVD-recorder of videorecorder op de TV is aangesloten. Zie voor meer informatie over het opnemen de handleiding die bij het aangesloten apparaat is geleverd.
- De aansluiting van externe apparaten kan per model verschillen.
- Sluit externe apparaten aan op de TV, ongeacht de volgorde van de TV-poort.

Een antenne aansluiten

Sluit een antenne, kabel-TV of kabelbox aan om TV te kunnen kijken. Let hierbij op het onderstaande. De afbeeldingen kunnen afwijken van de daadwerkelijke accessoires en een RF-kabel is optioneel. Sluit de TV met behulp van een RF-kabel (75 Ω) aan op een antenneaansluiting op de muur.

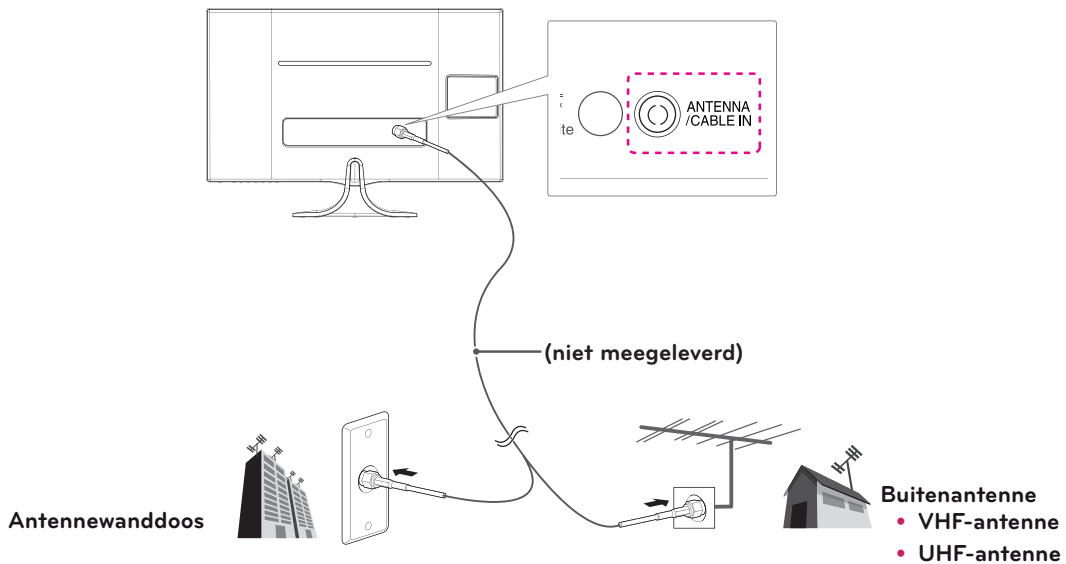

! OPMERKING

- Gebruik een signaalsplitter om meer dan twee TV's te gebruiken.
- Als de beeldkwaliteit slecht is, installeert u een signaalversterker om de beeldkwaliteit te verbeteren.
- Als de beeldkwaliteit slecht is met een aangesloten antenne, richt u de antenne in de juiste richting.
- Ga naar <http://AntennaWeb.org> voor meer informatie over de antenne- en kabelaansluiting.

! WAARSCHUWING

- Zorg dat het koperdraad van de RF-kabel niet buigt.

Koperdraad

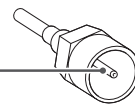

- Volg alle instructies op voor verbindingen tussen apparaten en verbind daarna het netsnoer met het stopcontact om schade aan uw TV te voorkomen.

Satellietverbinding

Sluit de TV met behulp van een RF-satellietkabel (75 Ω) aan op een satellietshotel.

NEDERLANDS

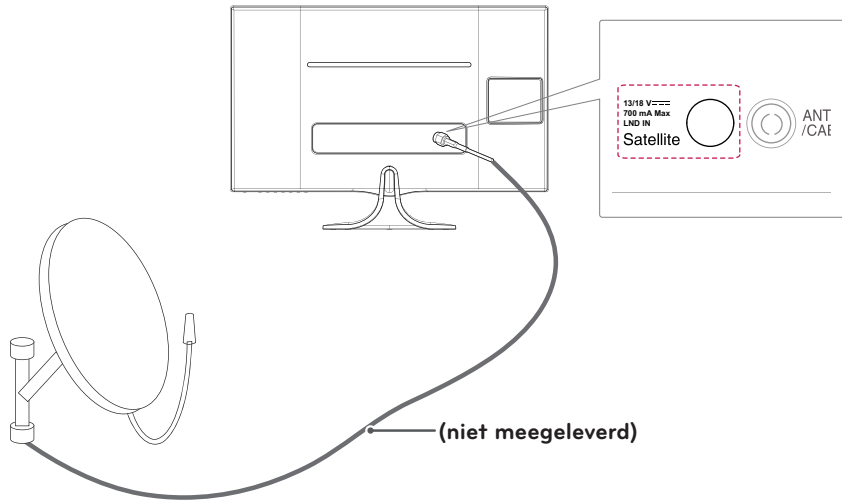

Een HD-ontvanger, DVD-, videorecorder of game-apparaat aansluiten

Sluit een HD-ontvanger, DVD-, videorecorder of game-apparaat aan op de TV en selecteer de bijbehorende invoermodus.

HDMI-verbinding

HDMI is de best mogelijke verbinding voor een apparaat.

U kunt de digitale video- en audiosignalen vanaf een extern apparaat naar de TV zenden. Sluit het externe apparaat met behulp van de HDMI-kabel aan op de TV, zoals aangegeven in de volgende afbeelding.

OPMERKING

- Gebruik een High Speed HDMI™-kabel.
- HDMI™-kabels met hoge snelheid zijn getest op het verzenden van HD-signalen tot 1080p en hoger.
- Ondersteunde DTV-audio: MPEG, Dolby Digital.
- Ondersteunde HDMI-audio-indeling: DTS, Dolby Digital, PCM (maximaal 192 KHz, 32k/44.1k/48k/88k/ 96k/176k/192k;)

- **Selecteer op welke HDMI-ingangspoort u wilt aansluiten.**
- **Het maakt niet uit welke poort u gebruikt.**

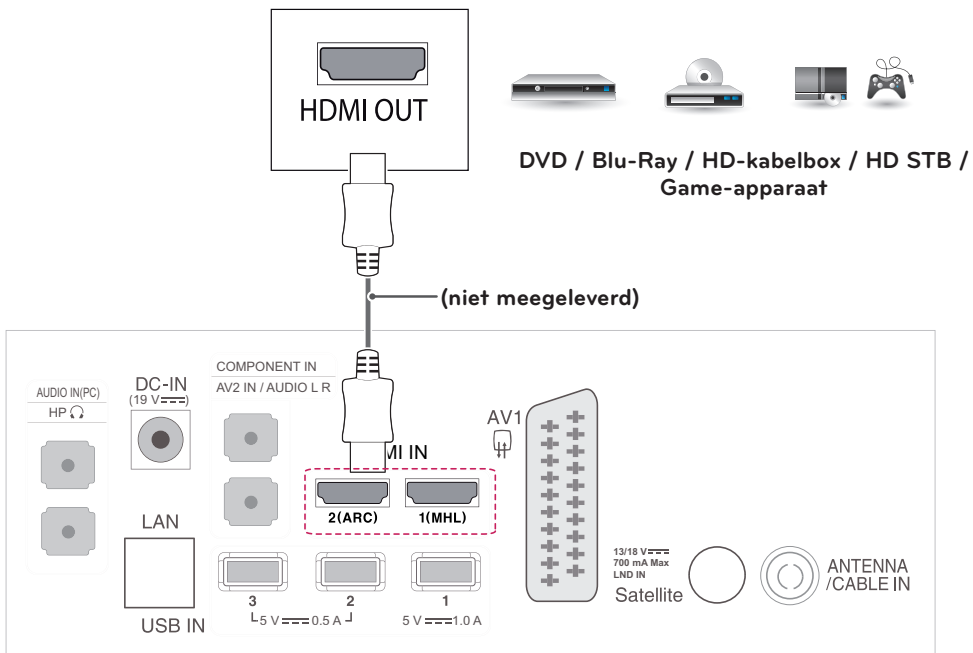

Verbinding van HDMI naar DVI

U kunt het digitale videosignaal vanaf een extern apparaat naar de TV zenden. Sluit het externe apparaat met behulp van de HDMI naar DVI-kabel aan op de TV, zoals aangegeven in de volgende afbeelding. Om het audiosignaal van het externe apparaat naar de monitor te zenden, moet u een optionele audiokabel aansluiten.



OPMERKING

Als u geen optionele externe luidspreker gebruikt, sluit u het externe apparaat door middel van de optionele audiokabel aan op de TV.

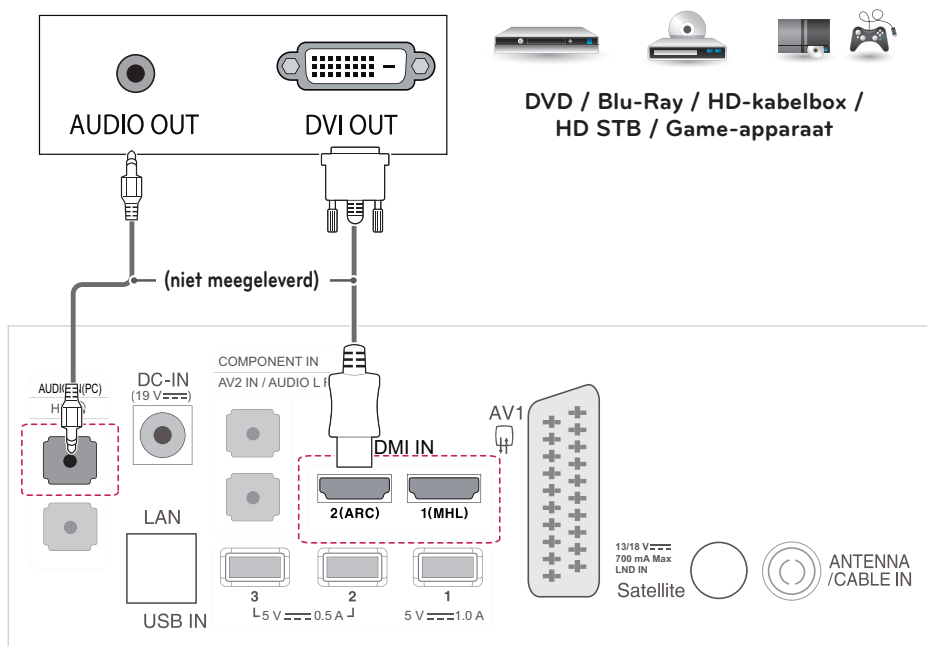

Component-verbinding

U kunt de analoge video- en audiosignalen vanaf een extern apparaat naar de TV zenden. Sluit het externe apparaat met behulp van de componentkabel aan op de TV, zoals aangegeven in de volgende afbeelding. Om beelden volgens progressief scannen te kunnen weergeven, moet u de componentkabel gebruiken.

OPMERKING

- Als kabels onjuist zijn geïnstalleerd, kan het beeld worden weergegeven in zwart-wit of met vervormde kleuren.
- **Controleer of de kleuren van de kabel overeenkomen met die van de aansluiting.**

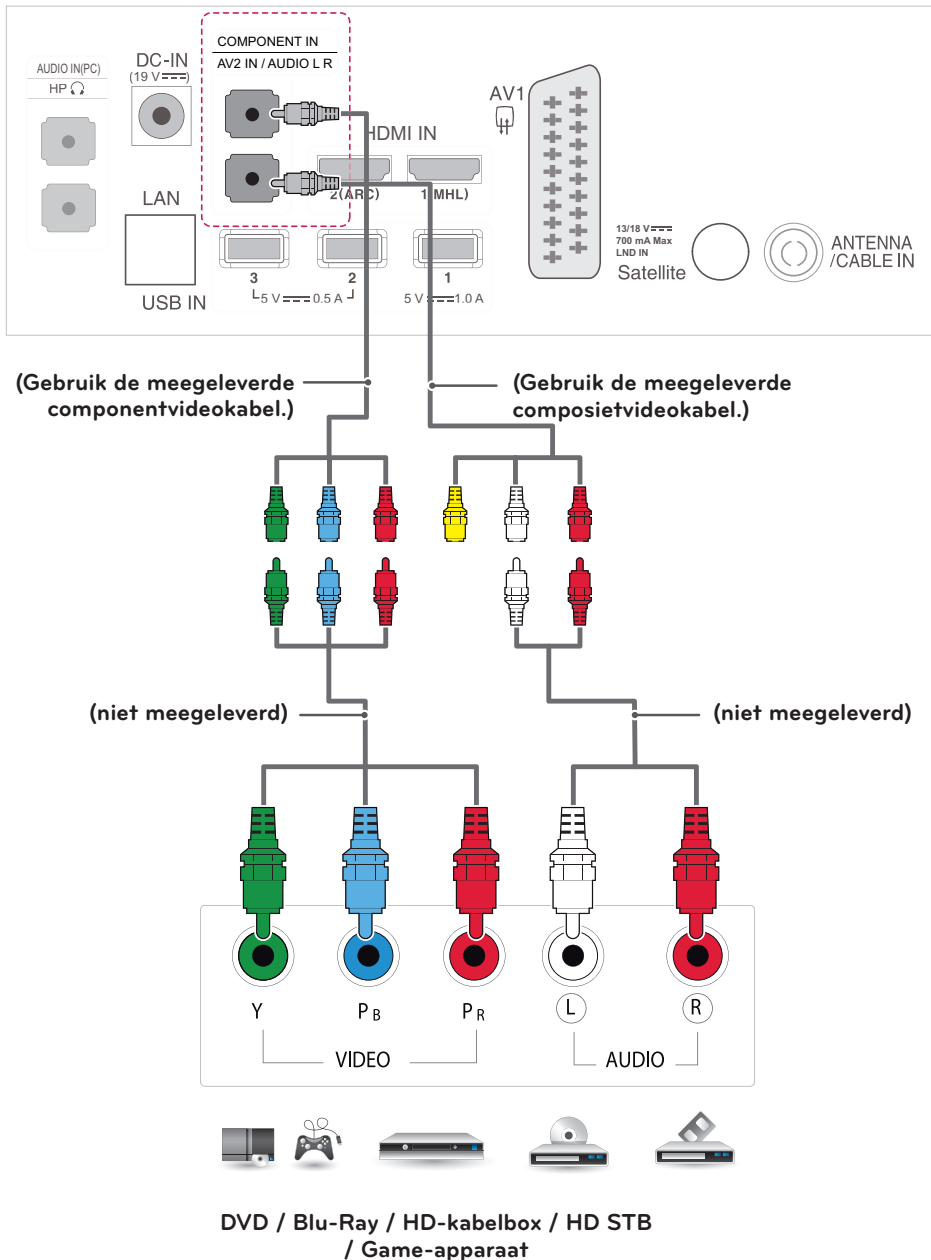

Composiet-verbinding

U kunt de analoge video- en audiosignalen vanaf een extern apparaat naar de TV zenden. Sluit het externe apparaat met behulp van de composietkabel aan op de TV, zoals aangegeven in de volgende afbeelding.



OPMERKING

Controleer of de kleuren van de kabel overeenkomen met die van de aansluiting.

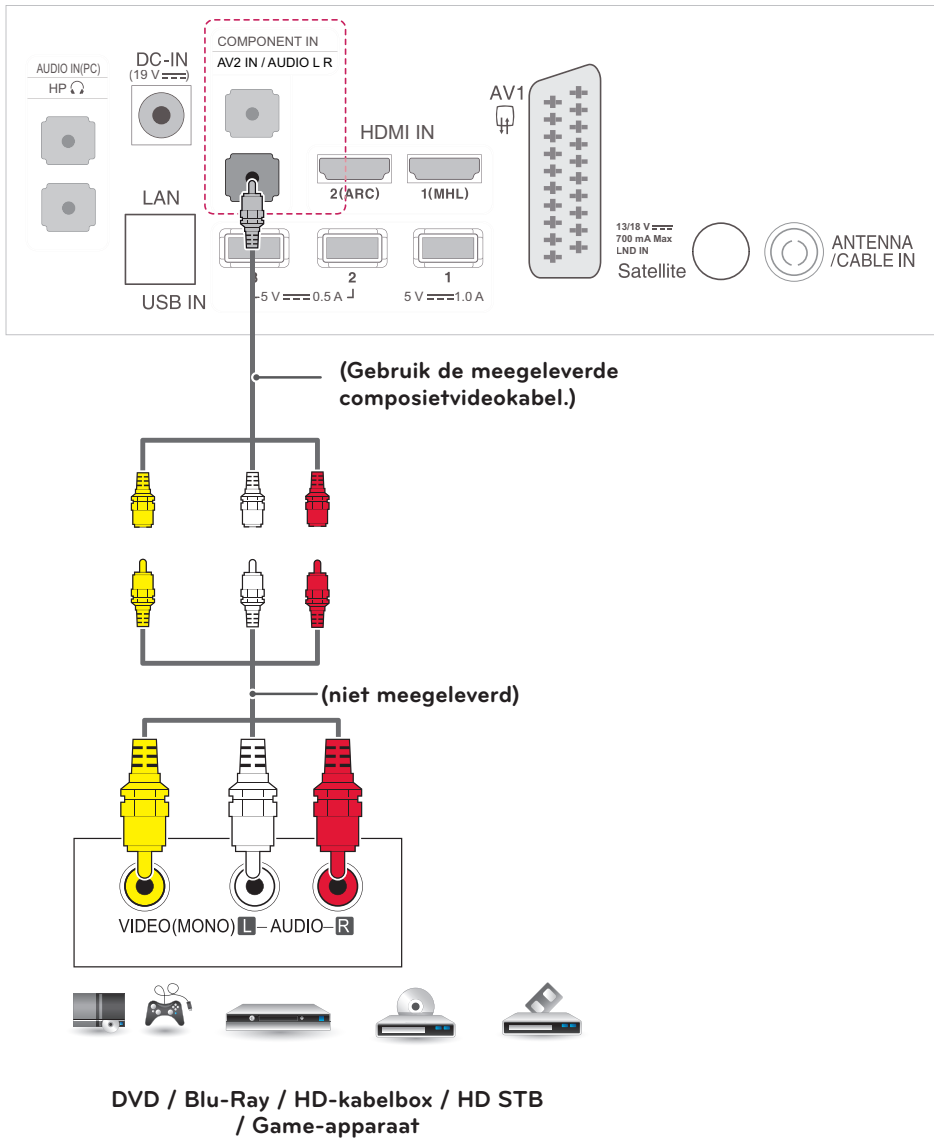

Euroscart-verbinding

U kunt de video- en audiosignalen vanaf een extern apparaat naar de TV zenden. Sluit het externe apparaat met behulp van de Scart-kabel aan op de TV, zoals aangegeven in de volgende afbeelding. Om beelden volgens progressief scannen te kunnen weergeven, moet u de Scart-kabel gebruiken.

Uitvoertype	AV1 (TV Uit ¹)	AV1 (Indien DTV geplande opname in voortgang is met behulp van opnameapparatuur.)
Huidige invoermodus		
Digitale TV	Digitale TV	O
Analoge TV, AV	Analoge TV	O (De invoermodus wordt geconverteerd naar DTV.)
Component		
HDMI		

1 TV Uit: voert analoge of digitale TV-signalen uit.

! OPMERKING

- Voor elke Scart-kabel moet het signaal zijn afgeschermd.
- Tijdens het kijken naar digitale TV in de modus voor 3D-beelden kunnen TV uit-signalen niet worden uitgevoerd via de SCART-kabel.
- Als u de 3D-modus inschakelt terwijl er een geplande opname plaatsvindt op de digitale TV, kunnen monitor uit-signalen niet worden uitgevoerd via de SCART-kabel en kan er niet verder worden opgenomen.

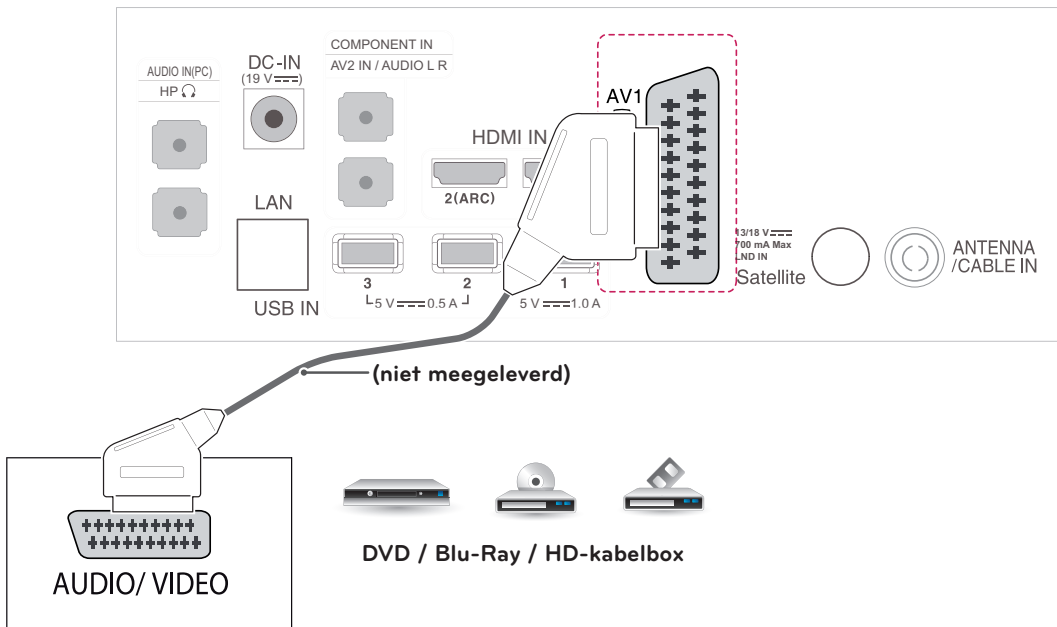

Aansluiten op een audiosysteem

U kunt een extern optioneel audiosysteem gebruiken in plaats van de ingebouwde luidspreker.

Hoofdtelefoonaansluiting

U kunt het hoofdtelefoonsignaal vanaf de TV naar een extern apparaat zenden. Sluit de hoofdtelefoon aan op de TV, zoals aangegeven in de volgende afbeelding.

! OPMERKING

- Onderdelen in het menu GELUID worden uitgeschakeld wanneer u een hoofdtelefoon aansluit.
- Als u de AV-modus wijzigt terwijl een hoofdtelefoon is aangesloten, wordt de wijziging op de video maar niet op de audio toegepast.
- Impedantie van hoofdtelefoon: 16 Ω
- Maximale audio-uitvoer van hoofdtelefoon: 10 mW tot 15 mW
- Grootte van hoofdtelefoonaansluiting: 0,35 cm

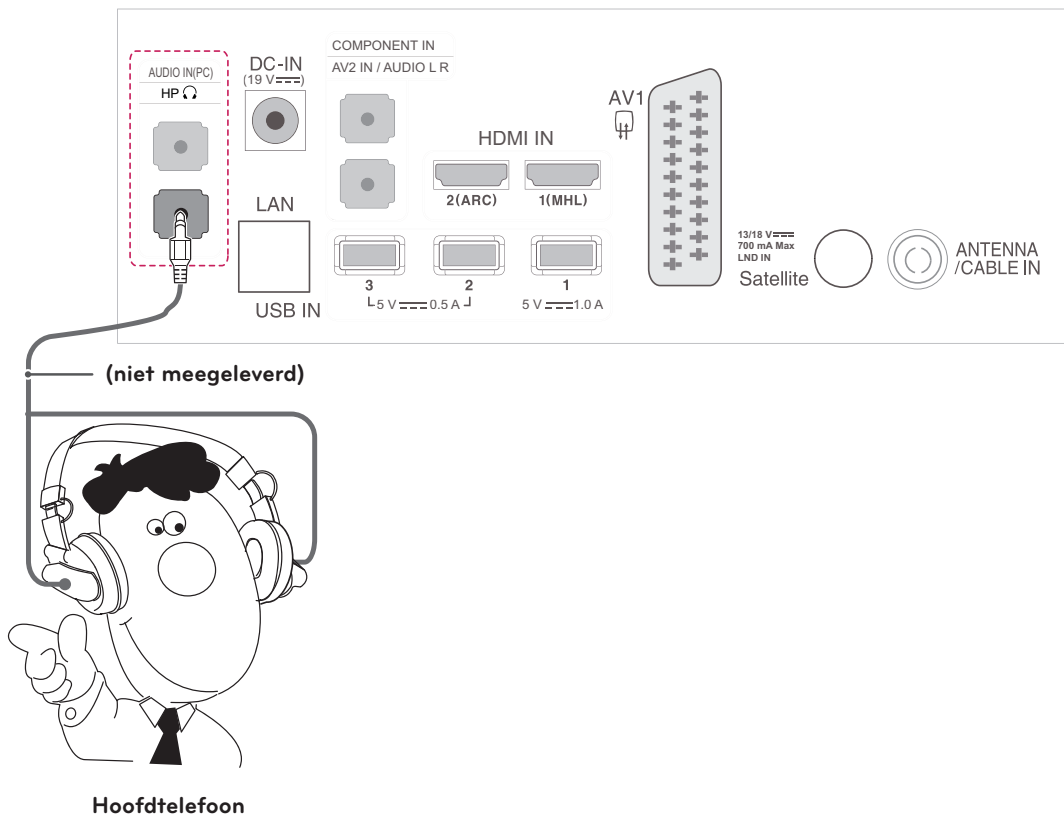

Aansluiten via USB

Sluit een USB-opslagapparaat, zoals een USB-flashgeheugen, externe harde schijf, MP3-speler of een USB-geheugenkaartlezer, aan op de TV en open het USB-menu om diverse multimediabestanden te kunnen gebruiken.

OPMERKING

- Sommige USB-hubs werken mogelijk niet. Als een USB-apparaat dat via een USB-hub is aangesloten niet wordt gedetecteerd, sluit u het apparaat direct aan op de USB-poort van de TV.

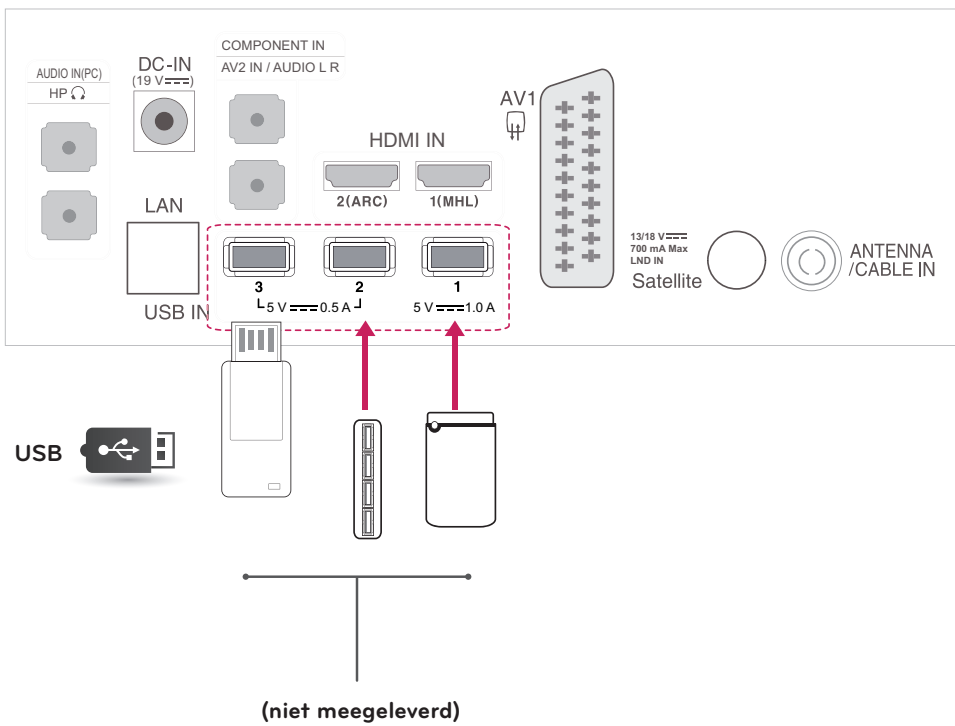

Aansluiten op een CI-module

Bekijk gescrembelde services (betaalservices) in de digitale TV-modus.
Deze functie is niet in alle landen beschikbaar.



OPMERKING

- Controleer of de CI-module in de juiste richting in de PCMCIA-kaartsleuf is geplaatst. Indien de module niet goed is geplaatst, kan dit schade veroorzaken aan de TV en de PCMCIA-kaartsleuf.
- Als de TV geen audio en video afspeelt terwijl CI+ CAM is aangesloten, neem dan contact op met de ethernet-/kabel-/satellietexploitant.

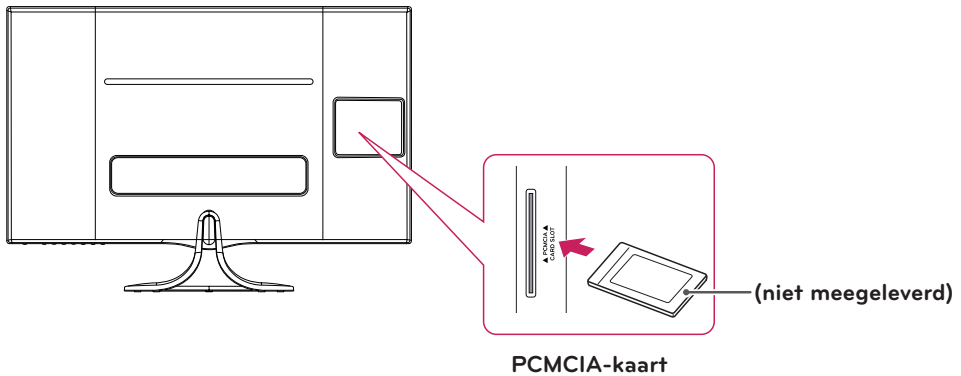

MHL -verbinding

MHL (Mobile High-definition Link) is een interface voor het verzenden van digitale audiovisuele signalen van mobiele telefoons naar televisies.

! OPMERKING

- Sluit de mobiele telefoon aan op de HDMI IN 1-poort (MHL) om het scherm van de telefoon op de TV weer te geven.
- De MHL passieve kabel is nodig om de TV en een mobiele telefoon met elkaar te verbinden.
- Dit kan alleen met een MHL-telefoon.
- Sommige toepassingen kunnen met de afstandsbediening worden bediend.
- Bij sommige mobiele telefoons met MHL kunt u de Magic-afstandsbediening gebruiken.
- Verwijder de MHL passieve kabel uit de TV als:
 - de MHL-functie is uitgeschakeld
 - uw mobiele apparaat volledig is opgeladen in standby-modus

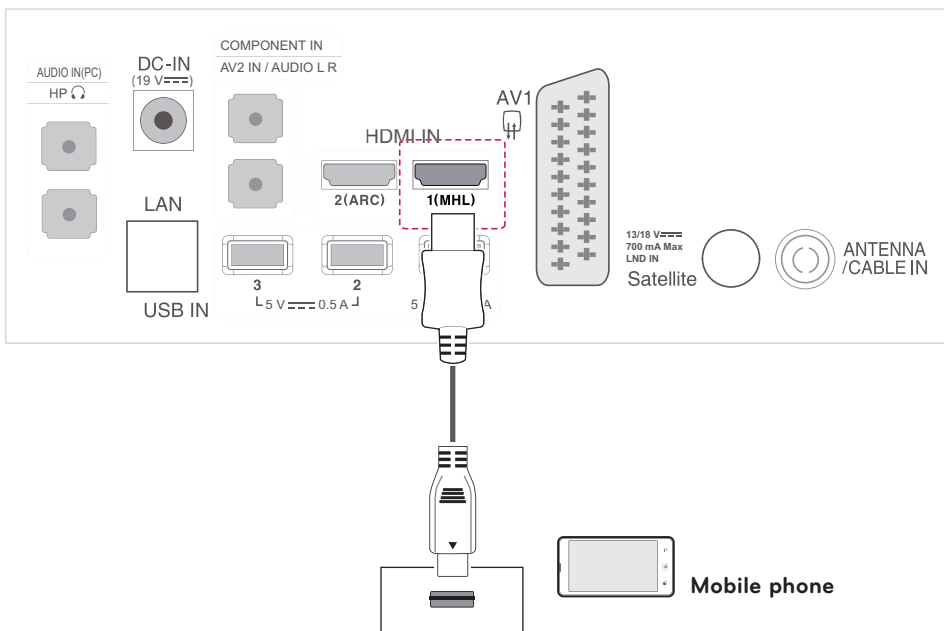

Aansluiten op een bekabeld netwerk

Sluit de TV aan op een LAN (Local Area Network) via de LAN-poort, zoals aangegeven in de volgende afbeelding, en stel de netwerkinstellingen in. Na het tot stand brengen van een fysieke verbinding is het voor een klein aantal thuisnetwerken mogelijk vereist om de TV-netwerkinstellingen aan te passen. De TV zal automatisch worden verbonden met de meeste netwerken zonder enige aanpassingen. Neem voor meer informatie contact op met uw internetprovider of raadpleeg de handleiding van uw router.



WAARSCHUWING

- Verbind geen modulaire telefoonkabel met de LAN-poort.
- Omdat er verschillende verbindingsmethoden bestaan, moet u de specificaties opvolgen van uw telecomeleverancier of internetprovider.

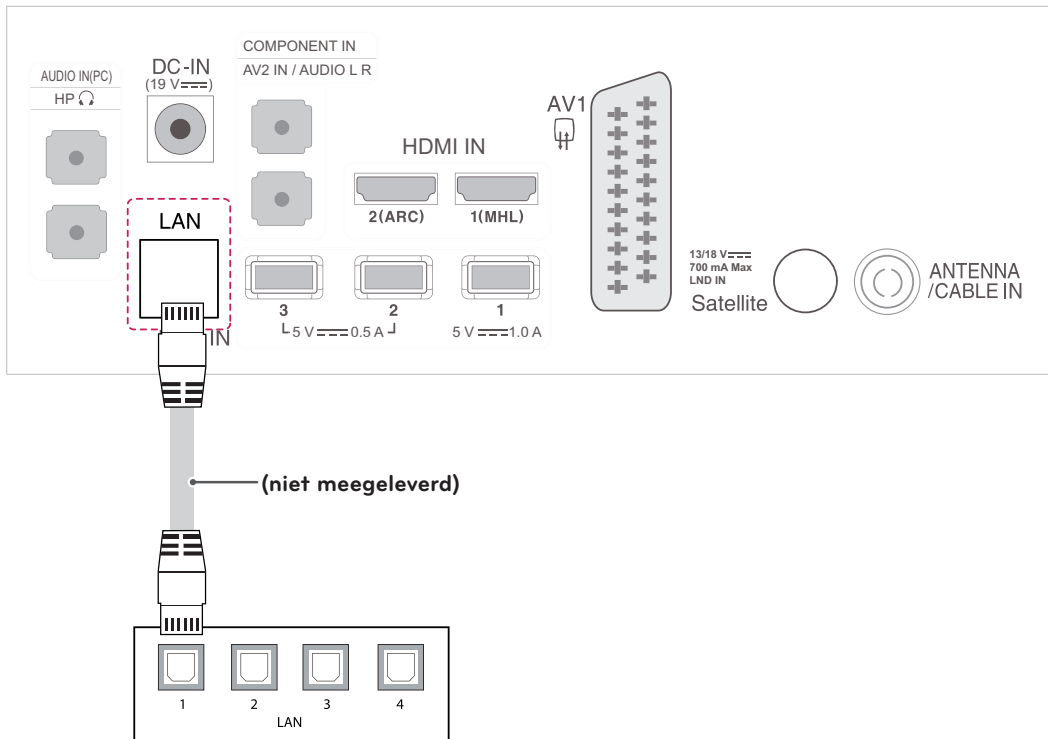

Aansluiten op een PC

Uw TV ondersteunt de Plug & Play*-functie en beschikt over ingebouwde speakers met Infinite Surround waarmee een helder geluid met rijke diepe tonen wordt voortgebracht.

* Plug & Play: de functie waarbij een PC een apparaat herkent dat een gebruiker op de PC heeft aangesloten en ingeschakeld, zonder het apparaat te configureren of enige handelingen te verrichten.



OPMERKING

- Wij raden u aan de TV aan te sluiten door middel van een HDMI-verbinding voor de hoogste beeldkwaliteit.
- Als u geen optionele externe luidspreker gebruikt, sluit u de PC door middel van de optionele audiokabel aan op de TV.
- Als u de TV inschakelt wanneer deze koud is, kan het scherm flikkeren. Dit is normaal.
- Er kunnen enkele rode, groene of blauwe stippen op het scherm verschijnen. Dit is normaal.
- Druk niet te lang met uw vinger op het scherm; dit kan tijdelijke vervormingseffecten op het scherm veroorzaken.
- Voorkom dat een stilstaand beeld lang op het scherm wordt weergegeven om inbranden van het beeld op het scherm te voorkomen. Gebruik indien mogelijk een schermbeveiliging.
- Als u de HDMI-PC-modus wilt gebruiken, moet u de invoerbron instellen op PC-modus.

HDMI-verbinding

U kunt de digitale video- en audiosignalen vanaf uw PC naar de TV zenden. Sluit de PC met behulp van de HDMI-kabel aan op de TV, zoals aangegeven in de volgende afbeeldingen. U moet PC als invoerbron instellen om de PC via een HDMI-aansluiting op de TV aan te sluiten.



OPMERKING

- Gebruik een High Speed HDMI™-kabel.
- HDMI™-kabels met hoge snelheid zijn getest op het verzenden van HD-signalen tot 1080p en hoger.
- Als u de HDMI-PC-modus wilt gebruiken, moet u de invoerbron instellen op PC-modus.
- Ondersteunde DTV-audio: MPEG, Dolby Digital.
- Ondersteunde HDMI-audio-indeling: DTS, Dolby Digital, PCM (maximaal 192 KHz, 32k/44.1k/48k/88k/ 96k/176k/192k)

- **Selecteer op welke HDMI-ingangspoort u wilt aansluiten.**
- **Het maakt niet uit welke poort u gebruikt.**

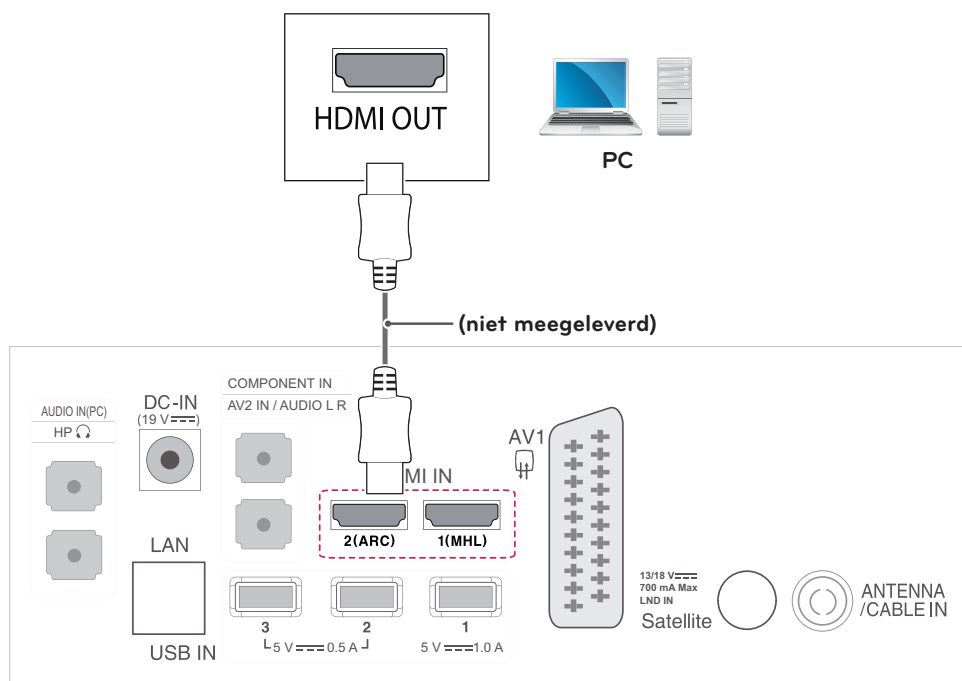

Verbinding van HDMI naar DVI

U kunt het digitale videosignaal vanaf uw PC naar de TV zenden. Sluit de PC met behulp van de HDMI naar DVI-kabel aan op de TV, zoals aangegeven in de volgende afbeeldingen. Om het audiosignaal van het externe apparaat naar de monitor te zenden, moet u een optionele audiokabel aansluiten.

! OPMERKING

- Als u de HDMI-PC-modus wilt gebruiken, stelt u de invoerbron in op PC -modus.
- Als u geen optionele externe luidspreker gebruikt, sluit u de PC door middel van de optionele audiokabel aan op de TV.

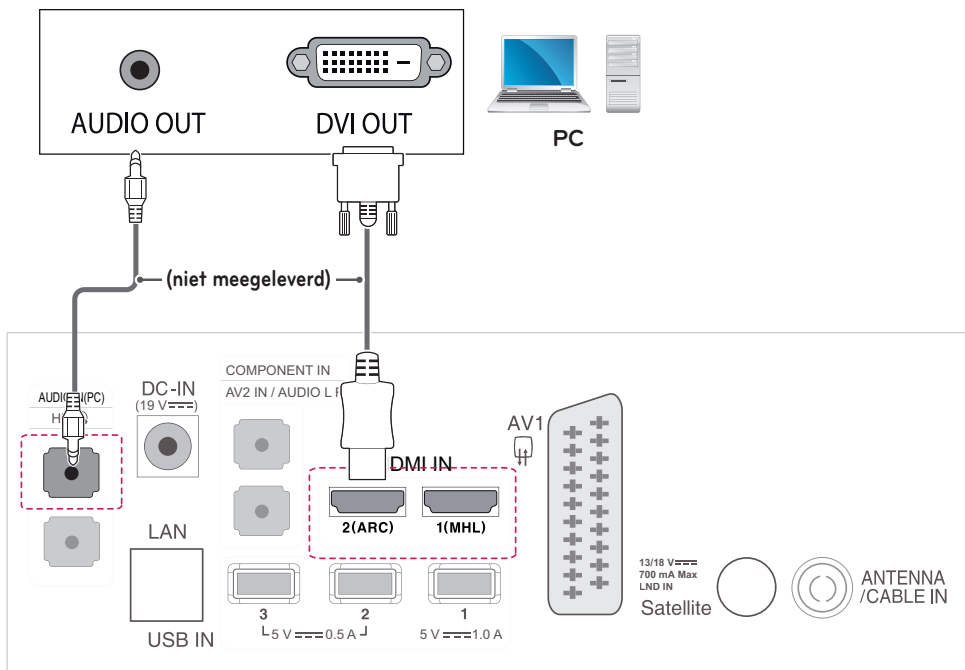

AFSTANDSBEDIENING

De beschrijvingen in deze handleiding gaan uit van de toetsen op de afstandsbediening. Lees deze handleiding aandachtig door en bedien de TV op de juiste wijze. Om de batterijen te vervangen, opent u het klepje van het batterijvak, vervangt u de batterijen (1,5 V AA-formaat) waarbij u let op de juiste richting van de \oplus - en \ominus -polen op de sticker in het batterijvak, en sluit u het klepje van het batterijvak. Voer de installatiehandelingen in omgekeerde richting uit om de batterijen te verwijderen.



WAARSCHUWING

Gebruik geen nieuwe en oude batterijen door elkaar.
Hierdoor kan de afstandsbediening beschadigd raken.

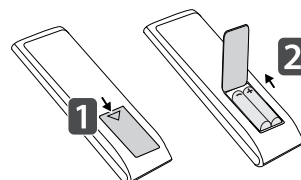

Zorg ervoor dat u de afstandsbediening richt op de sensor voor de afstandsbediening op de TV.
Uw TV kan afwijken van de getoonde afbeelding.

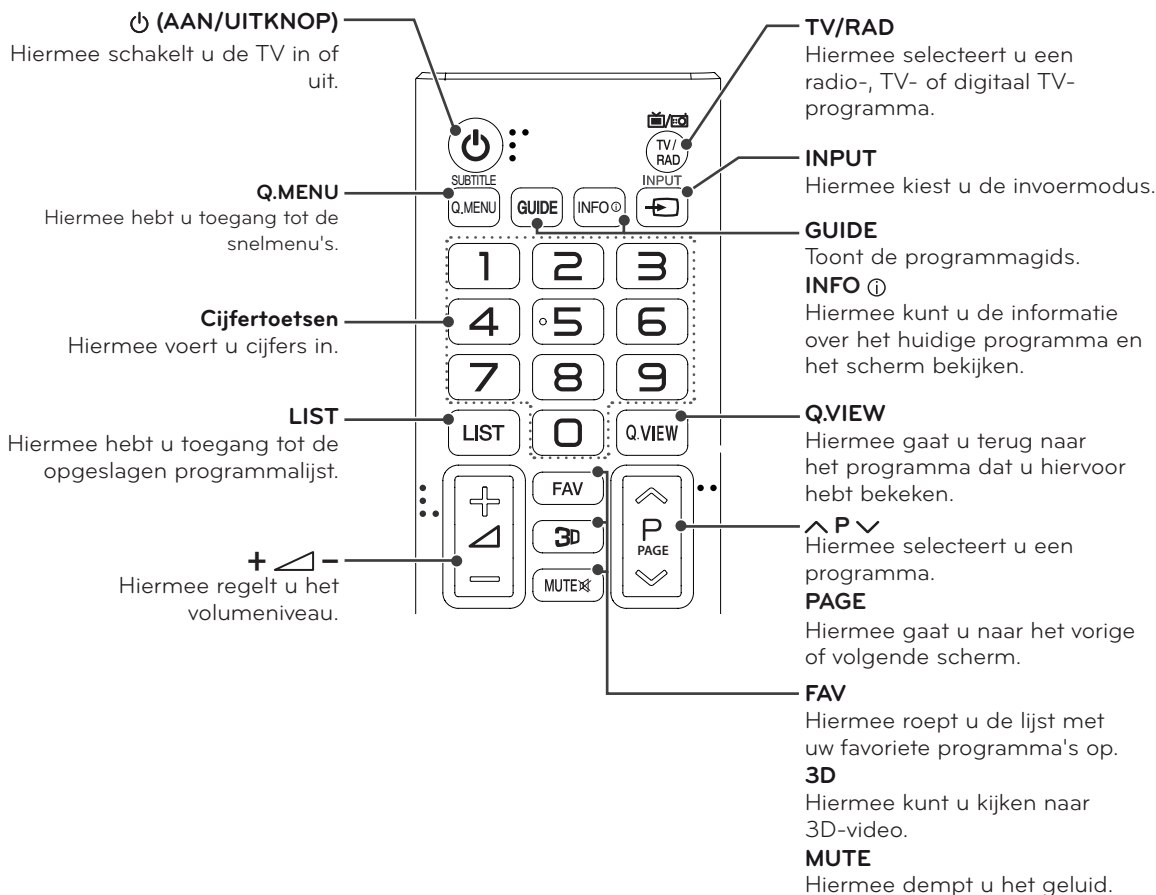

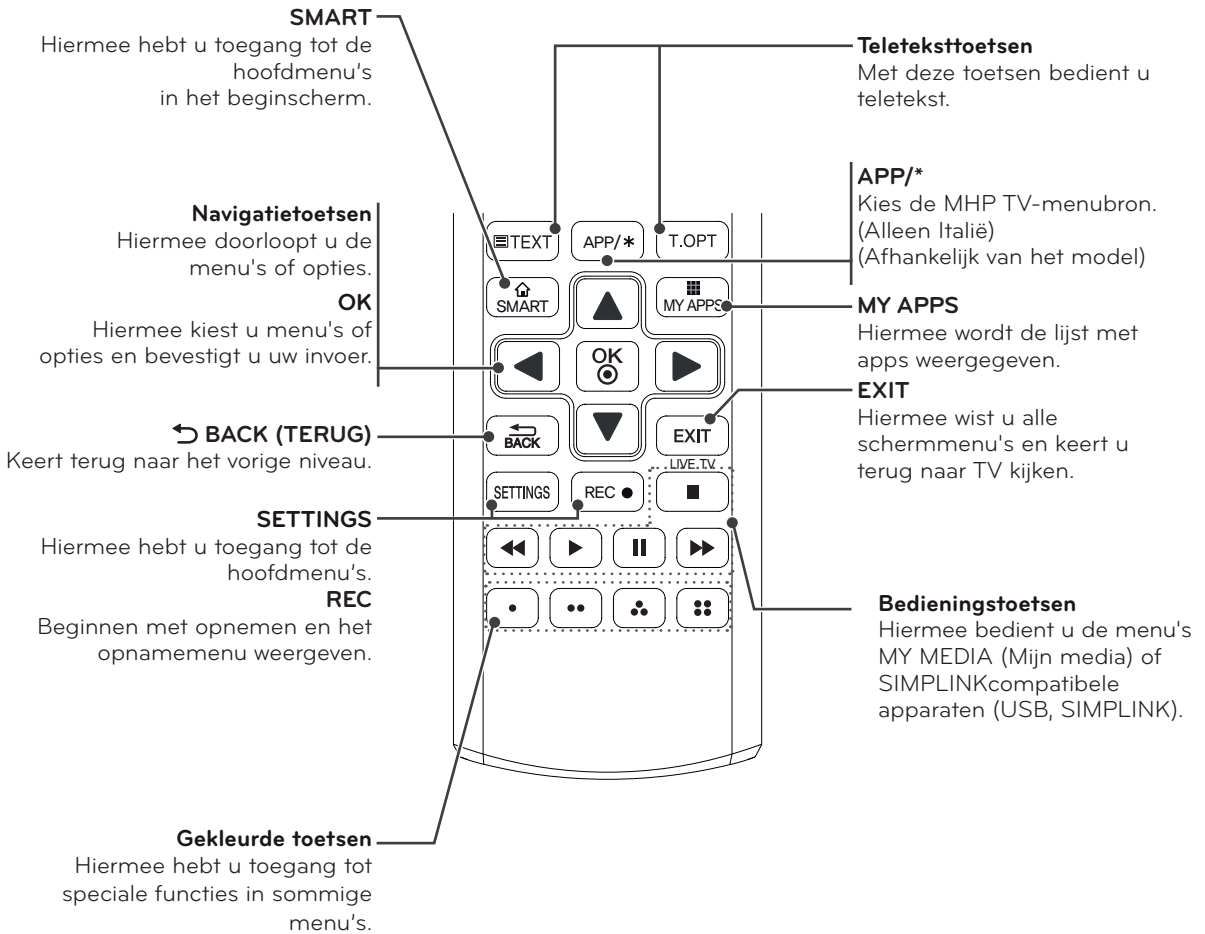

! OPMERKING

Op een MHEG-kanaal is het niet mogelijk de achtergrondverlichting aan te passen met de gele of blauwe toets.

FUNCTIES VAN DE MAGIC-AFSTANDSBEDIENING

Als het bericht "De batterij van de Magic-afstandsbediening is bijna leeg. Vervang de batterij." wordt getoond, moet u de batterij vervangen.

Om de batterijen te vervangen, opent u het klepje van het batterijvak, vervangt u de batterijen (1,5 V AA-formaat) waarbij u let op de juiste richting van de \oplus - en \ominus -polen op de sticker in het batterijvak, en sluit u het klepje van het batterijvak. Zorg ervoor dat u de afstandsbediening richt op de sensor voor de afstandsbediening op de TV. Voer de installatiehandelingen in omgekeerde richting uit om de batterijen te verwijderen.



WAARSCHUWING

Gebruik geen nieuwe en oude batterijen door elkaar. Hierdoor kan de afstandsbediening beschadigd raken.

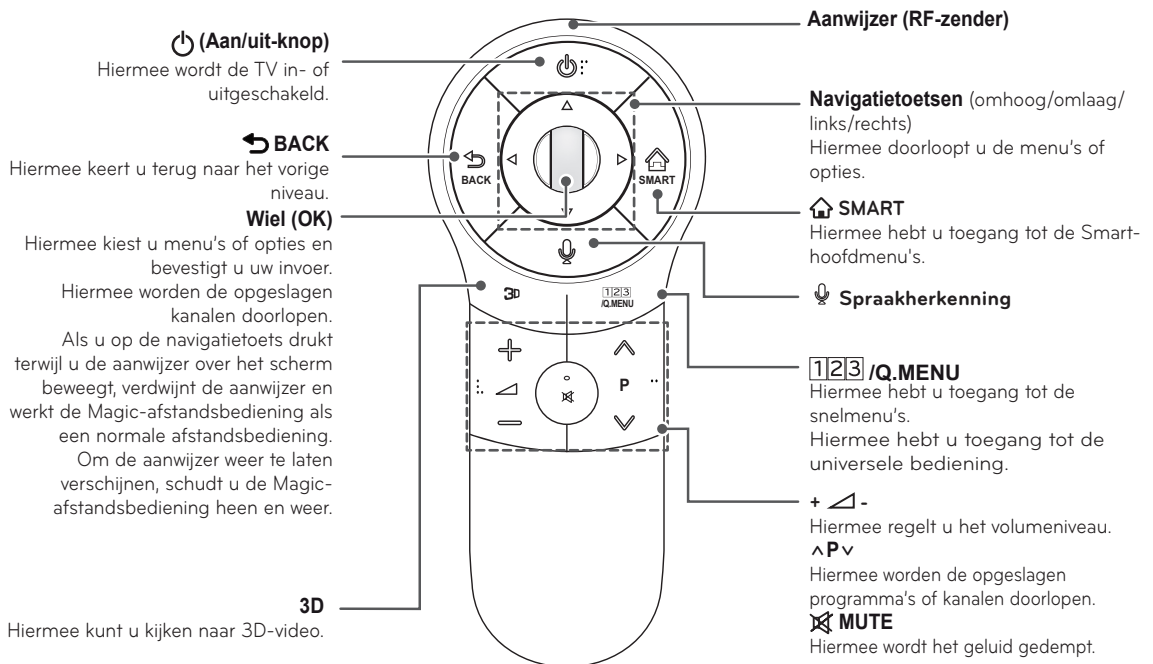
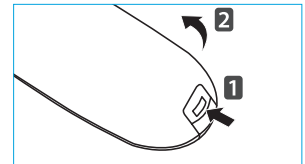

- | | |
|---|--|
| 1 | Als u op het Wiel (OK) op de Magic-afstandsbediening drukt, wordt het volgende scherm weergegeven. Hier ziet u informatie over het huidige programma en scherm. |
| 2 | Als u op deze knop drukt, wordt het numeriek toetsenblok weergegeven waarin u een zendernummer kunt selecteren. |
| 3 | U kunt het menu My Apps selecteren. |

Magic-afstandsbediening registreren

Het is nodig om de magic-afstandsbediening eerst te 'pairen' (registreren) op uw TV voordat deze zal werken.

De Magic-afstandsbediening registreren



- 1 Om de afstandsbediening automatisch te registreren, zet de TV aan, druk op de **Wiel (OK)** knop. Als de registratie is voltooid, zal hiervan een melding op het scherm verschijnen.
- 2 Indien de registratie mislukt, zet de TV uit en weer aan, druk op de **Wiel (OK)** knop om de registratie te voltooien.

De Magic-afstandsbediening opnieuw registreren



- 1 Houd de knoppen **BACK** en **SMART** tegelijkertijd 5 seconden ingedrukt om te resetten. Ga vervolgens door met de registratie. Volg hierbij de instructies "De Magic Motion-afstandsbediening registreren" hierboven.
- 2 Om de Magic Remote Control opnieuw te registreren, Magic Remote Control, houd de **BACK** Knop voor 5 seconden ingedrukt en richt deze naar de TV. Als de registratie is voltooid, zal hiervan een melding op het scherm verschijnen.

De Magic-afstandsbediening gebruiken



- 1 Als de aanwijzer verdwijnt, richt u de Magic Motion-afstandsbediening iets naar links of rechts. De aanwijzer verschijnt dan automatisch weer op het scherm.
 - » Als de aanwijzer gedurende een bepaalde periode niet wordt gebruikt, verdwijnt deze.
- 2 U kunt de aanwijzer verplaatsen door de aanwijzerontvanger van de Magic Motion-afstandsbediening op uw TV te richten en deze vervolgens naar rechts, naar links, omhoog of omlaag te verplaatsen.
 - » Als de aanwijzer niet correct werkt, gebruikt u de Magic Motion-afstandsbediening eerst 10 seconden niet en probeert u het daarna opnieuw.

Vorzorgsmaatregelen die u moet nemen wanneer u de Magic-afstandsbediening gebruikt

- Gebruik de afstandsbediening binnen het maximale communicatiebereik van 10 meter. Als u de afstandsbediening verder weg gebruikt of wanneer zich tussen de afstandsbediening en de TV een object bevindt dat het signaal blokkeert, kan een communicatiefout optreden.
- Een communicatiefout kan ook worden veroorzaakt door apparaten in de buurt. Elektrische apparaten zoals een magnetron of draadloos LAN-product kunnen interferentie veroorzaken omdat ze dezelfde bandbreedte (2,4 GHz) als de Magic-afstandsbediening gebruiken.
- De Magic-afstandsbediening kan worden beschadigd en slecht gaan werken als gevolg van vallen of harde klappen.
- Let op dat u niet in aanraking komt met meubilair of personen wanneer u de Magic-afstandsbediening gebruikt.
- Fabrikant en installateur bieden geen service m.b.t. veiligheid voor personen, aangezien het desbetreffende draadloze apparaat storing middels elektrische golven kan veroorzaken.
- Het wordt aangeraden een toegangspunt verder dan 1 meter bij de TV vandaan te plaatsen. Als het toegangspunt dichterbij dan 1 meter is geïnstalleerd, werkt de Magic-afstandsbediening vanwege frequentie-interferentie mogelijk niet naar behoren.

DE GEBRUIKERSHANDLEIDING GEBRUIKEN

Met de gebruiksaanwijzing kunt u de uitgebreide TV-informatie gemakkelijker oproepen.

- 1 Druk op de knop **SMART** om het Smart-hoofdmenu te openen.
- 2 Selecteer **Gebruikershandleiding** en druk op het **Wiel (OK)**.

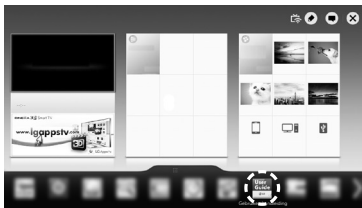

Gebruikershandleiding

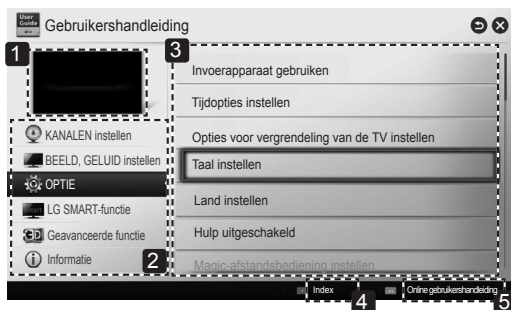

- 1 Hier wordt de huidige zender of invoerbron weergegeven.
- 2 Hier kunt de gewenste categorie selecteren.
- 3 Hier kunt u het gewenste item selecteren. Met \wedge/\vee kunt u door de pagina's bladeren.
- 4 Hiermee kunt u de gewenste functie in de index opzoeken.
- 5 Biedt gedetailleerde informatie over de functies van LG Smart TV als er verbinding met internet is. (Afhankelijk van land/taal is dit mogelijk niet beschikbaar.)

- Uw TV kan afwijken van de getoonde afbeelding.

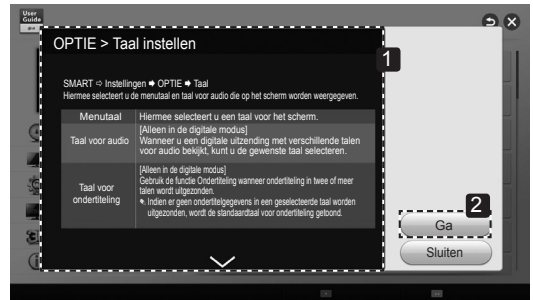

- 1 Toont de beschrijving van het geselecteerde menu. Met \wedge/\vee kunt u door de pagina's bladeren.
- 2 Hiermee gaat u vanuit de gebruiksaanwijzing rechtstreeks naar het geselecteerde menu.

ONDERHOUD

De TV schoonmaken

Voor de beste prestaties en een langere levensduur moet u de TV regelmatig schoonmaken.



WAARSCHUWING

- Zorg er eerst voor dat het apparaat is uitgeschakeld en dat het netsnoer en alle andere kabels zijn losgekoppeld.
- Als de TV gedurende een lange tijd onbeheerd en ongebruikt blijft, trekt u de stekker van het netsnoer uit het stopcontact om mogelijke beschadiging door blikseminslag of stroompieken te voorkomen.

Scherm en frame

Veeg het oppervlak schoon met een droge en zachte doek om stof te verwijderen.

Om zwaar vuil te verwijderen, veegt u het oppervlak schoon met een zachte doek die is bevochtigd met schoon water of een verdund, zacht schoonmaakmiddel. Veeg onmiddellijk daarna droog met een schone en droge doek.



WAARSCHUWING

- Duw, veeg of sla niet met uw vingernagels of een scherp voorwerp tegen het scherm aangezien dit kan leiden tot beeldvervalsing of krassen op het scherm.
- Gebruik geen chemicaliën, zoals was, benzeen, alcohol, thinners, insecticiden, luchtverfrissers of smeermiddelen, aangezien deze de afwerklaag van het scherm kunnen beschadigen en verkleuring kunnen veroorzaken.

Behuizing en standaard

Veeg de behuizing schoon met een droge en zachte doek om stof te verwijderen.

Om zwaar vuil te verwijderen, veegt u de behuizing schoon met een zachte doek die is bevochtigd met schoon water of met water waaraan een kleine hoeveelheid zacht schoonmaakmiddel is toegevoegd.



WAARSCHUWING

- Spuit geen vloeistof op het oppervlak. Als water in de TV terechtkomt, kan dat leiden tot brand, elektrische schokken of een defect.
- Gebruik geen chemicaliën omdat hierdoor het oppervlak kan worden beschadigd.

Netsnoer

Maak regelmatig het netsnoer schoon door opgehoopt stof en vuil te verwijderen.

Inbranden van het beeld op het TV-scherf voorkomen

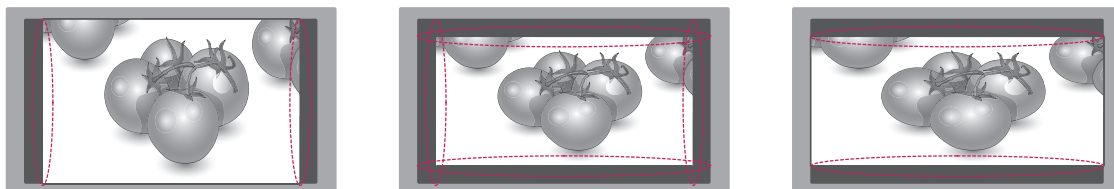

- Als een stilstaand beeld lang op het TV-scherf wordt weergegeven, kan het beeld inbranden en kan het scherf permanent beschadigd raken. Dit heet 'inbranden' en wordt niet gedekt door de garantie.
- Als de beeldverhouding van de TV gedurende een lange tijd is ingesteld op 4:3, kan beeldbranden optreden op het 'letterbox'-gedeelte van het scherf.
- Voorkom dat een stilstaand beeld langdurig wordt weergegeven op het TV-scherf (2 uur of langer voor een LCD-TV) om inbranden te voorkomen.

ALS DE KWALITEIT VAN HET 3D-BEELD NIET VOLDOET, KUNT U HET VOLGENDE CONTROLEREN:

1) Kijkafstand

Kijk in onderstaande tabel voor de optimale 3D-kijkafstand.
Houd de optimale kijkafstand aan voor de beste 3D-ervaring.

2) Kijkhoek

Kijk in onderstaande tabel voor de optimale 3D-kijkhoek.

3) Controleer de volgorde van de 3D-weergave (L-R, R-L)

De weergavemethode kan verschillen afhankelijk van de 3D-content. Verander de weergavemethode eens naar L-R of R-L voor een verbeterde kijkervaring

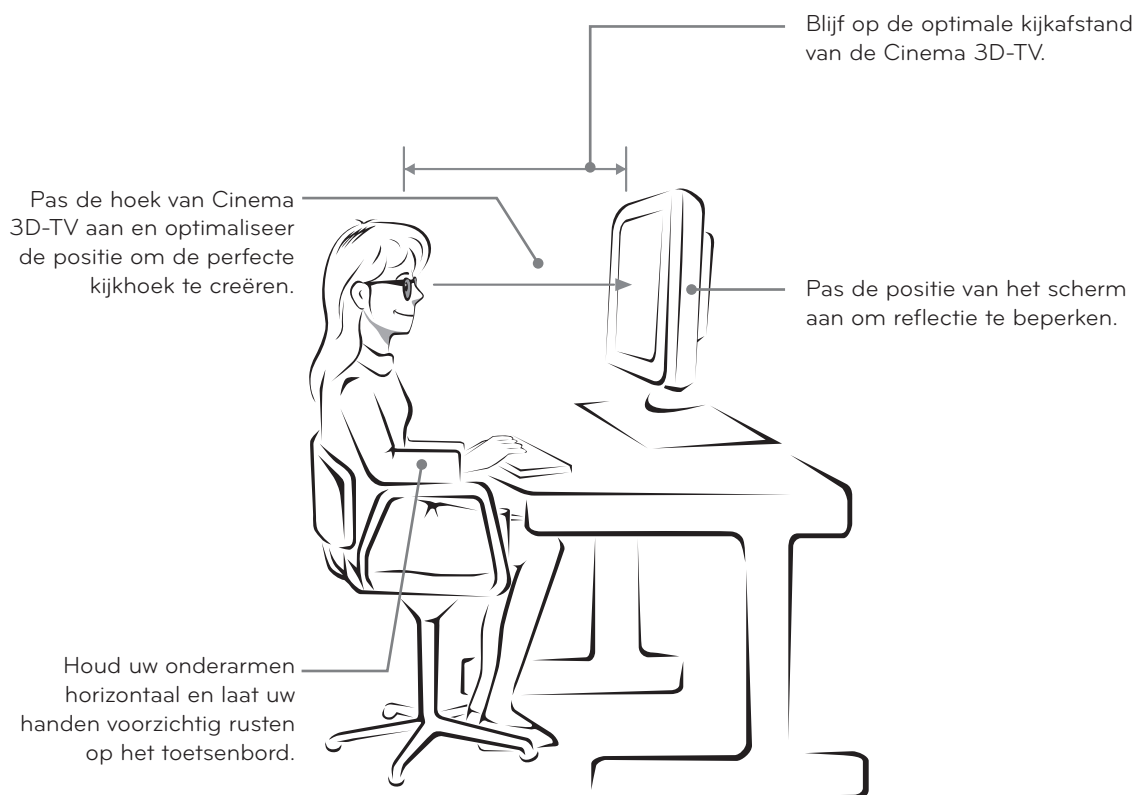

MODELLEN	Modus	Afmetingen	Toegestane 3D-kijkafstand van de monitor	Optimale 3D-kijkafstand van de monitor	Optimale kijkhoek
27MT93V 27MT93S	Als u naar 3D-beelden kijkt	69,0 cm	55 cm tot 500 cm	100 cm	12 SDgr

3D-BEELDEN BEKIJKEN



WAARSCHUWING

Kijkomgeving

- Kijktijd
 - Neem tijdens het bekijken van 3D-inhoud ieder uur een pauze van 5 tot 15 minuten. Als u urenlang ononderbroken 3D-inhoud bekijkt, kunt u last krijgen van hoofdpijn, duizeligheid, vermoeidheid of vermoeide ogen.

Kijkleeftijd

- Baby's/kinderen
 - Het gebruik/bekijken van 3D-inhoud is verboden voor kinderen onder de leeftijd van 5 jaar.
 - Kinderen onder de leeftijd van 10 jaar kunnen soms te sterk reageren en te opgewonden raken, omdat hun zicht nog niet volledig ontwikkeld is (zo zullen ze misschien proberen het scherm aan te raken of erin te springen). Kinderen die 3D-inhoud bekijken, moeten goed in de gaten worden gehouden.
 - Kinderen hebben grotere binoculaire dispariteit voor 3D-presentaties dan volwassenen, omdat de afstand tussen hun ogen kleiner is. Voor hetzelfde 3D-beeld nemen zij dus meer stereoscopische diepte waar dan volwassenen.
- Tiensers
 - Tiensers onder de leeftijd van 19 jaar kunnen gevoelig zijn voor stimulatie door licht in 3D-inhoud. Raad hun aan om niet te lang 3D-inhoud te bekijken wanneer ze moe zijn.
- Ouderen
 - Ouderen nemen mogelijk minder 3D-effect waar dan jongere mensen. Ga niet dichterbij de TV zitten dan wordt aanbevolen.

Personen met lichtgevoelige epilepsie of chronische aandoeningen

- Blootstelling aan een flitslicht of een bepaald patroon in 3D-inhoud kan in individuele gevallen een aanval of andere abnormale symptomen veroorzaken.
- Bekijk geen 3D-video's als u misselijk of zwanger bent en/of als u lijdt aan een chronische aandoening zoals epilepsie, een hartkwaal, een aan bloeddruk gerelateerde aandoening, enzovoort.
- 3D-inhoud wordt niet aanbevolen voor personen die aan stereoblindheid of stereo-anomalie lijden. Zij kunnen dubbele beelden waarnemen of ongemak bij het kijken ervaren.
- Als u scheelziend bent of een lui oog of astigmatisme hebt, is het mogelijk dat u geen diepte kunt waarnemen en dat u snel moe raakt vanwege dubbele beelden. In dat geval verdient het aanbeveling vaker pauze te nemen dan de gemiddelde volwassene.
- Als u met uw ene oog beter ziet dan met het andere, laat het verschil dan vóór het bekijken van 3D-inhoud corrigeren.

Symptomen waarbij u moet afzien van of ophouden met het bekijken van 3D-content

- Bekijk geen 3D-inhoud wanneer u moe bent als gevolg van slaapgebrek, overwerk of alcoholconsumptie.
- Wanneer u een van deze symptomen ervaart, stopt u met het gebruiken/bekijken van 3D-inhoud en rust u tot het symptoom verdwijnt.
 - Raadpleeg een arts als de symptomen aanhouden. Symptomen zijn onder andere hoofdpijn, oogbalpijn, duizeligheid, misselijkheid, hartkloppingen, onscherp zicht, ongemak, dubbelzicht, visuele stoornissen of vermoeidheid.



WAARSCHUWING

Kijkomgeving

- Kijkafstand
 - Bewaar een afstand van minstens tweemaal de schermdiagonaal wanneer u 3D-inhoud bekijkt. Als u bij het bekijken van 3D-inhoud last krijgt van hoofdpijn, duizeligheid of vermoeide ogen, gaat u verder bij de TV vandaan zitten.

Voorzorgsmaatregelen bij het gebruik van de 3D-bril

- Gebruik een 3D-bril van LG. Anders kunt u de 3D-films mogelijk niet goed zien.
- Gebruik de 3D-bril niet ter vervanging van uw normale bril, als zonnebril of als veiligheidsbril.
- Het gebruik van een aangepaste 3D-bril kan leiden tot vermoeidheid van de ogen of beeldvervalsing.
- Bewaar de 3D-bril niet bij extreem hoge of extreem lage temperatuur. Hierdoor kan de bril vervormd raken.
- De 3D-bril is kwetsbaar en gevoelig voor krassen. Gebruik altijd een schone, zachte doek wanneer u de glazen reinigt. Maak geen krassen op de lenzen van de 3D-bril en gebruik geen chemicaliën om de lenzen te reinigen/schoon te vegen.

PROBLEMEN OPLOSSEN

Algemeen

Probleem	Oplossing
De TV kan niet worden bediend met de afstandsbediening.	<ul style="list-style-type: none"> Controleer de afstandsbedieningssensor op het product en probeer het opnieuw. Controleer of zich een obstakel tussen het product en de afstandsbediening bevindt. Controleer of de batterijen nog werken en goed zijn geplaatst (⊕ naar ⊕, ⊖ naar ⊖).
Er worden geen beelden en geluid weergegeven.	<ul style="list-style-type: none"> Controleer of het product is ingeschakeld. Controleer of de stekker van het netsnoer in een stopcontact is gestoken. Controleer of er wel stroom op het stopcontact staat door er een ander product op aan te sluiten.
De TV wordt plotseling uitgeschakeld.	<ul style="list-style-type: none"> Controleer de instellingen voor stroomvoorziening. De voeding kan zijn onderbroken. Controleer of de functie Automatische slaapstand is ingeschakeld bij Tijd instellen. Als er geen signaal is terwijl de TV is ingeschakeld, wordt de TV automatisch na 15 minuten van inactiviteit uitgeschakeld.

3D-modus gebruiken

Probleem	Oplossing
Wanneer de TV is uitgeschakeld, ziet u een draaiend olieachtig patroon.	Dit wordt veroorzaakt door extern licht in de luchtlaag tussen het LCD-oppervlak en de 3D-filter. Het patroon wordt vrijwel onzichtbaar wanneer u de monitor weer inschakelt.
Als u de meegeleverde bril niet gebruikt.	Om 3D-beelden op deze TV te bekijken, is het heel belangrijk dat u de meegeleverde bril gebruikt. De bril is ontworpen om het 3D-filter, dat op het oppervlak van de TV is bevestigd, optisch te compenseren. Als u een bril van een andere fabrikant gebruikt, ziet u de 3D-beelden op de TV mogelijk niet goed.
Als u de 3D-beelden niet onder de optimale kijkhoek of vanaf de optimale kijkafstand bekijkt.	Als u de 3D-beelden niet onder de optimale kijkhoek of vanaf de optimale kijkafstand bekijkt, kunnen de beelden overlappen of niet goed in 3D worden weergegeven.



Opmerkingen over het bekijken van 3D-beelden van digitale 3D-uitzendingen

* Bij analoge uitzendingen zijn 3D-beelden niet zichtbaar.

Probleem	Oplossing
Als u met de 3D-knop op de afstandsbediening van 2D-weergave overschakelt naar 3D-weergave kunnen er overlappende beelden worden weergegeven.	<ul style="list-style-type: none"> Schakel de 3D-beelden uit met de 3D-knop.
Als het scherm is opgedeeld in links/rechts of boven/beneden als u een kanaal kiest	Dit kanaal biedt ondersteuning voor de 3D-modus. Kies het type 3D-beeld dat op het scherm wordt weergegeven door op de afstandsbediening op de 3D-knop te drukken.
	
Uw ogen doen zeer of het scherm ziet er vaag uit als u naar 3D-beelden kijkt.	Kies L/R of R/L, afhankelijk van wat u de betere 3D-weergave vindt.

SPECIFICATIES

Productspecificaties kunnen worden gewijzigd zonder voorafgaande kennisgeving als gevolg van doorgevoerde verbeteringen in het product.

Specificatie van de WLAN-module (TWFM-B006D)	
Standaard	IEEE802.11a/b/g/n
Frequentiebereik	2400 tot 2483,5 MHz 5150 tot 5250 MHz
Modulatie	CCK / OFDM / MIMO
Uitgangsvermogen (standaard)	802.11a: 11 dBm 802.11b: 15 dBm 802.11g: 13 dBm 802.11n - 2,4 GHz: 13 dBm 802.11n - 5 GHz: 13 dBm
Gegevenssnelheid	802.11a/g: 54 Mbps 802.11b: 11 Mbps 802.11n: 300 Mbps
Antenneversterking (standaard)	2400 tot 2483,5 MHz: 2,5 dBi 5150 tot 5250 MHz: 2,2 dBi
Gebruikte bandbreedte	802.11a/b/g: HT20 802.11n: HT20/40
<ul style="list-style-type: none"> Aangezien het gebruikte bandkanaal in het land verschillend kan zijn, kan de gebruiker de werkfrequentie niet wijzigen of aanpassen, en is dit product ingesteld op de regionale frequentietabel. 	
	
Specificatie van de Bluetooth-module (BM-LDS401)	
Standaard	Bluetooth versie 3.0
Frequentiebereik	2400 ~ 2483,5 MHz
Uitgangsvermogen (max.)	10 dBm of minder
Gegevenssnelheid (max.)	3 Mbps
Communicatieafstand	Circa 10 m vrij zicht
	

	Digitale TV	Analoge TV
Televisiesysteem	DVB-T(*DVB-T/T2) DVB-C DVB-S/S2	PAL/SECAM B/G/I/D/K SECAM L/L'
Zenderbereik	VHF, UHF C-band, Ku-band	VHF: E2 tot E12, UHF: E21 tot E69, CATV: S1 tot S20, HYPER: S21 tot S47,
Maximumaantal programma's dat kan worden opgeslagen	DVB-S/S2: 6000 DVB-T/T2/C & Analoge TV: 1500	

*: Alleen modellen met DVB-T2 ondersteuning

Scherm	Type scherm	690 mm breed (27 inch) Zichtbare diagonale afmeting : 690 mm
	Pixel-pitch	0,3114 mm (H) x 0,3114 mm (V)
Videosignaal	Maximale resolutie	1920 x 1080 bij 60 Hz
	Aanbevolen resolutie	1920 x 1080 bij 60 Hz
	Horizontale frequentie	30 kHz tot 83 kHz
	Verticale frequentie	58 Hz tot 62 Hz
	Type synchronisatie	Digital
Invoerverbinding	TV, PC-audio-ingang, component, AV1(SCART), AV2(CVBS), HDMI*2, USB*3, PCMCIA, LAN JACK	
Stroomvoorziening	Nominale spanning	19 V --- 3,2 A
	Energieverbruik	Ingeschakeld: 38 W (normaal) Uitgeschakeld ≤ 0,5 W
AC/DC-adapter	Fabrikant: LG Innotek, Model PSAB-L206A	
Kantelen	Kantelbereik	-5 tot 20°
Afmetingen (breedte x diepte x hoogte) Gewicht	Inclusief standaard	
	622,1 mm x 208,4 mm x 437,8 mm 5,2 kg	
	Exclusief standaard	
	622,1 mm x 66,8 mm x 373,7 mm 4,7 kg	
Omgevingsvereisten	Gebruikstemperatuur Luchtvochtigheid bij gebruik	10 °C tot 35 °C 20 % tot 80 %
	Opslagtemperatuur Luchtvochtigheid bij opslag	-10 °C tot 60 °C 5 % tot 90 %

De bovenstaande productspecificaties kunnen worden gewijzigd zonder voorafgaande kennisgeving als gevolg van doorgevoerde verbeteringen in het product.

Ondersteunde modus voor HDMI (PC)

Oplissing	Horizontale frequentie (kHz)	Verticale frequentie (Hz)
640 x 350	31,468	70,090
720 x 400	31,469	70,080
640 x 480	31,469	59,940
800 x 600	37,879	60,317
1024 x 768	48,363	60,004
1152 x 864	54,348	60,053
1360 x 768	47,712	60,015
1280 x 1024	63,981	60,020
1920 x 1080	67,500	60,000

Aansluitinformatie over componentpoort

Componentpoorten op de tv	Y	P _B	P _R
---------------------------	---	----------------	----------------

Video-uitgangspoorten op DVD-speler	Y	P _B	P _R
	Y	B-Y	R-Y
	Y	Cb	Cr
	Y	Pb	Pr

Signaal	Component
480i/576i	O
480p/576p	O
720p/1080i	O
1080p	O (Alleen 50 Hz/60 Hz)

Ondersteunde modus voor HDMI (DTV)

Oplissing	Horizontale frequentie (kHz)	Verticale frequentie (Hz)
720X480	31,469	59,940
	31,500	60,000
720X576	31,250	50,000
1280X720	37,500	50,000
	44,960	59,940
	45,000	60,000
1920X1080	33,720	59,940
	33,750	60,000
	28,125	50,000
	26,970	23,970
	27,000	24,000
	33,716	29,976
	33,750	30,000
	56,250	50,000
	67,430	59,940
67,500	60,000	

**OPMERKING**

- Voorkom dat een stilstaand beeld lang op het scherm wordt weergegeven. Het stilstaande beeld kan inbranden op het scherm. Gebruik indien mogelijk een schermbeveiliging.
- Er kan ruis zijn die wordt veroorzaakt door een resolutie, verticaal patroon, contrast of helderheid in de PC-modus. Verander dan de PC-modus in een andere resolutie, wijzig de vernieuwingsfrequentie of pas de helderheid en het contrast aan in het menu totdat het beeld goed is. Als de vernieuwingsfrequentie van de grafische kaart van de PC niet kan worden gewijzigd, vervangt u deze grafische kaart of raadpleegt u de fabrikant van de grafische kaart.
- De golfindeling voor de synchronisatie-ingang is gescheiden voor horizontale en verticale frequenties.
- Sluit de PC met behulp van de audiokabel aan op de audio-ingang van de TV. (Audiokabels worden niet meegeleverd bij de TV.)
- Als u een grafische kaart gebruikt, past u het PC-geluid naar wens aan.
- Afhankelijk van de videokaart werkt de DOS-modus mogelijk niet bij het gebruik van een HDMI naar DVI-kabel.

Ondersteunde modus voor 3D

- Tijdens het afspelen van videobestanden in een van de onderstaande media-indelingen, wordt automatisch overgeschakeld naar 3D.
- De methode voor digitale 3D-uitzending kan verschillen afhankelijk van de omstandigheden van het signaal. Als de video niet automatisch in 3D wordt afgespeeld, kunt u de instellingen handmatig veranderen om 3D-beeld te activeren.

3D-modus (automatisch)				
Input	Signaal	Horizontale frequentie (kHz)	Verticale frequentie (Hz)	Afspielbare 3D-video-indeling
Geen geluid	640 x 480	31.469 / 31.5	59.94 / 60	Boven en onder, Naast elkaar (Half), Naast elkaar (Volledig)
		62.938 / 63		Frame Packing, alternatief voor lijn
	480p	31.469 / 31.5		Boven en onder, Naast elkaar (Half), Naast elkaar (Volledig)
		62.938 / 63		Frame Packing, alternatief voor lijn
	576p	31.25	50	Boven en onder, Naast elkaar (Half), Naast elkaar (Volledig)
		62.5		Frame Packing, alternatief voor lijn
	720p	37.50	50	Boven en onder, Naast elkaar (Half), Naast elkaar (Volledig)
		44.96 / 45	59.94 / 60	
		75	50	Frame Packing, alternatief voor lijn
	1080i	89.91 / 90	59.94 / 60	Boven en onder, Naast elkaar (Half), Naast elkaar (Volledig)
		28.125	50	
		33.72 / 33.75	59.94 / 60	Frame Packing, alternatief voor veld
		56.25	50	
	1080p	67.5	59.94 / 60	Boven en onder, Naast elkaar (Half), Naast elkaar (Volledig)
		26.97 / 27	23.97 / 24	
		28.125	25	
		33.72 / 33.75	29.976 / 30	Frame Packing, alternatief voor lijn
		43.94 / 54	23.97 / 24	
		56.25	25	
		67.432 / 67.5	29.976 / 30	
56.25	50	Boven en onder, Naast elkaar (Half)		
67.432 / 67.5	59.94 / 60			
USB	1080p	33.75	30	Naast elkaar (Half), Boven en onder, Dambord, MPO (Foto), JPS (Foto)
DLNA	1080p	33.75	30	
	Signaal			Afspielbare 3D-video-indeling
DTV	Frame compatibel			Naast elkaar (half), boven en onder

3D-modus (handmatig)				
Input	Signaal			Afspeelbare 3D-video-indeling
	Resolutie	Horizontale frequentie (kHz)	Verticale frequentie (Hz)	
DTV	HD / SD	-	-	2D naar 3D, Side by Side (Half) (Naast elkaar (Half)), Top & Bottom (Boven en onder)
ATV(CVBS/SCART)	SD	-	-	
Component	HD / SD	-	-	
HDMI-PC	1024x768	48.36	60	2D naar 3D, Side by Side (Half) (Naast elkaar (Half)), Top & Bottom (Boven en onder), Checker Board (Dambord), Frame Sequential (Frame sequentieel), Row Interleaving (Rij samenvoegen), Column Interleaving (Kolom samenvoegen)
	1360x768	47.71		
	1920x1080	67.5		
	Overige	-	-	2D naar 3D, Side by Side (Half) (Naast elkaar (Half)), Top & Bottom (Boven en onder)
HDMI-DTV	480P	31.5	60	2D naar 3D, Side by Side (Half) (Naast elkaar (Half)), Top & Bottom (Boven en onder), Checker Board (Dambord), Frame Sequential (Frame sequentieel), Row Interleaving (Rij samenvoegen), Column Interleaving (Kolom samenvoegen)
	576P	31.25	50	
	720p	37.5	50	2D naar 3D, Side by Side (Half) (Naast elkaar (Half)), Top & Bottom (Boven en onder)
		45	60	
	1080i	28.12	50	2D naar 3D, Side by Side (Half) (Naast elkaar (Half)), Top & Bottom (Boven en onder)
		33.75	60	
	1080p	27	24	2D naar 3D, Side by Side (Half) (Naast elkaar (Half)), Top & Bottom (Boven en onder), Checker Board (Dambord), Row Interleaving (Rij samenvoegen), Column Interleaving (Kolom samenvoegen)
		28.12	25	
33.75		30	2D naar 3D, Side by Side (Half) (Naast elkaar (Half)), Top & Bottom (Boven en onder), Checker Board (Dambord), Frame Sequential (Frame sequentieel), Row Interleaving (Rij samenvoegen), Column Interleaving (Kolom samenvoegen)	
56.25		50		
	67.5	60		
USB, DLNA (Film)	Onder 704x480	-	-	2D naar 3D
	Boven 704x480 met interlace	-	-	2D naar 3D, Side by Side (Half) (Naast elkaar (Half)), Top & Bottom (Boven en onder)
	Boven 704x480 progressief	-	50 / 60	2D naar 3D, Side by Side (Half) (Naast elkaar (Half)), Top & Bottom (Boven en onder), Checker Board (Dambord), Row Interleaving (Rij samenvoegen), Column Interleaving (Kolom samenvoegen), Frame Sequential (Frame sequentieel)
	Boven 704x480 progressief	-	Overige	2D naar 3D, Side by Side (Half) (Naast elkaar (Half)), Top & Bottom (Boven en onder), Checker Board (Dambord), Row Interleaving (Rij samenvoegen), Column Interleaving (Kolom samenvoegen)
USB, DLNA (Foto)	Onder 320x240	-	-	2D naar 3D
	Boven 320x240	-	-	2D naar 3D, Side by Side (Half) (Naast elkaar (Half)), Top & Bottom (Boven en onder)
Miracast/Widi	1024x768 pixels	-	30 / 60	2D naar 3D, Side by Side (Half) (Naast elkaar (Half)), Top & Bottom (Boven en onder)
	1280x720 pixels	-	30 / 60	
	1920x1080 pixels	-	30 / 60	
	Overige	-	-	2D naar 3D



Lees voor gebruik van dit product de Veiligheidsmaatregelen.

Bewaard de Gebruikershandleiding (CD) op een plaats waar u er eenvoudig bij kunt, zodat u deze later kunt raadplegen.

Het model en serienummer van de TV vindt u op de achterzijde en één zijde van de TV. Noteer deze hieronder voor het geval u onderhoudswerkzaamheden moet laten uitvoeren.

MODELNR. _____

SERIENR. _____

Ga naar <http://opensource.lge.com> om de broncode onder GPL, LGPL, MPL en andere licenties voor open sources in dit product te achterhalen.

Naast de broncode zijn alle licentievoorwaarden, beperkingen van garantie en auteursrechtenaanduidingen beschikbaar om te downloaden.

LG Electronics verleent u de open source-code op cd-rom tegen een vergoeding die de kosten van een dergelijke levering dekt, zoals de kosten van de media, de verzending en de verwerking. Een dergelijk verzoek kunt u per e-mail richten aan: opensource@lge.com. Dit aanbod is drie (3) jaar geldig vanaf de dag van aankoop van het product.