



# MANUAL DEL PROPIETARIO LAVADORA

Antes de empezar la instalación, lea estas instrucciones detenidamente. Esto simplificará la instalación y garantizará una instalación correcta y segura de la lavadora. Deje estas instrucciones cerca de la lavadora tras la instalación para consultarlas en el futuro.

F14A8FDSA(1~9)

F12A8FDSA(1~9)



P/No.: MFL67473459

[www.lg.com](http://www.lg.com)

# Índice

Índice .....2

Características del producto...3

## Instrucciones de seguridad importantes

Instrucciones de seguridad importantes .....4  
Precauciones básicas de seguridad .....5  
Guarde estas instrucciones .....6

Especificaciones .....7

## Instalación

Retirar el envase .....8  
Desmontaje de los tornillos de transporte .....8  
Requisitos del lugar de instalación .....9  
Conexión de la manguera de suministro de agua .....12  
Instalación del desagüe .....14  
Ajuste de nivel .....15

## Cómo utilizar la lavadora

Funcionamiento de la lavadora .....17  
Cuidados antes del lavado .....18  
Tabla del programa de lavado .....19  
Opción adicional .....20  
Datos operativos .....21  
Panel de control .....22  
Programas adicionales .....23  
- Tiempo Diferido .....23  
- Lavado a Vapor .....23  
- Favorito .....23  
- Pre-Lavado .....23  
Opciones .....24  
- Aclarado caliente .....24  
- Lavado .....24  
- Temperatura del agua .....24  
- Aclarado .....24  
- Centrifugado .....24  
- Aclarado+Centrifugado .....24  
Otras funciones .....24  
- Sólo centrifugado .....24  
- Ciclo de refresco .....24  
Bloqueo infantil .....25  
Aviso on/off .....25  
Limpieza de la cuba .....26  
Bloqueo de la puerta y Detectando .....26

Gracias por comprar la lavadora totalmente automática LG.

Lea detenidamente el manual del propietario. Proporciona instrucciones sobre la instalación, el uso y mantenimiento seguros.

Consérvelo para una futura referencia. Anote el modelo y los números de serie de su lavadora.

---

Modelo N°

---

Serie N°

---

Fecha de compra

---

## Cómo añadir detergente

Cómo añadir detergente y suavizante para tejidos .....27

## Mantenimiento

El filtro de entrada del agua .....29  
El filtro de la bomba de drenaje .....30  
Cajón distribuidor de detergente .....31  
El Tambor de lavado .....32  
Limpieza de su lavadora .....32  
Instrucciones de protección para el invierno .....32

## Guía para la resolución de problemas

Diagnóstico de problema .....33

## Guía para la resolución de fallos

Mensaje de error ..... 35  
Cómo Utilizar SMARTDIAGNOSIS™ .....36

Términos de la garantía .....37

# Características del producto



## ■ Sistema de Transmisión Directa

El avanzado motor de DC sin escobillas hace girar el tambor directamente, sin correa ni polea.



## ■ 6 Movimiento

La lavadora puede realizar varias acciones con el tambor o una combinación de diferentes acciones, dependiendo del programa de lavado seleccionado.

Combinado con una velocidad de centrifugado controlada y la capacidad del tambor de girar a izquierda y derecha, se mejora el rendimiento del lavado, para lograr siempre unos resultados perfectos.



## ■ Sistema de Protección Antiarrugas

El movimiento rotatorio del tambor reduce los enredos de ropa y mejora la potencia del lavado.



## ■ Calentador Integrado

El calentador interno calienta automáticamente el agua para que alcance la temperatura óptima según el ciclo seleccionado.



## ■ Más económica mediante un Sistema de Lavado Inteligente

El Sistema de Lavado Inteligente detecta la cantidad de carga y la temperatura del agua y a continuación determina el nivel óptimo del agua y el tiempo de lavado para reducir al mínimo el consumo de energía y agua.



## ■ Bloqueo para niños

El sistema de bloqueo para niños se debe utilizar para impedir que los niños pulsen cualquier botón que podría cambiar el programa durante el funcionamiento.

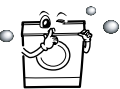

## ■ Sistema de control de velocidad de bajo ruido

Mediante la detección de la cantidad de carga y equilibrio, distribuye de manera uniforme la carga para reducir al mínimo el nivel de ruido del centrifugado.

# Instrucciones de seguridad importantes

**LEA TODAS LAS INSTRUCCIONES Y EXPLICACIONES DE LA INSTALACIÓN ANTES DE USAR.**

## **⚠ ADVERTENCIA**

Para su seguridad, la información contenida en este manual debe seguirse para minimizar el riesgo de incendio o explosión, de descarga eléctrica, o para evitar daños a la propiedad, lesiones personales o la muerte.

### **Su seguridad y la seguridad de los demás son muy importantes.**

Le hemos proporcionado muchos mensajes de seguridad importantes en este manual y en su aparato. Lea y obedezca siempre todos los mensajes de seguridad.

- ⚠** Este es el símbolo de alerta de seguridad.  
Este símbolo le alerta de los peligros potenciales que podrían ocasionarle la muerte o una lesión a usted y a los demás.  
Todos los mensajes de seguridad irán precedidos del símbolo de alerta de seguridad, además de la palabra PELIGRO, ADVERTENCIA o PRECAUCION.

**Estas palabras significan:**

### **⚠ PELIGRO**

Puede morir o sufrir lesiones graves si no sigue las instrucciones de inmediato.

### **⚠ ADVERTENCIA**

Puede morir o sufrir lesiones graves si no sigue las instrucciones.

### **⚠ PRECAUCIÓN**

Si no sigue las instrucciones puede lesionarse levemente o causar daños en el producto.

Todos los mensajes de seguridad le indicarán cuál es el peligro potencial, cómo reducir el riesgo de lesiones y lo que puede suceder si no se siguen las instrucciones.

# Instrucciones de seguridad importantes

## ■ Precauciones básicas de seguridad

### ⚠ ADVERTENCIA

Para reducir el riesgo de incendio, descarga eléctrica o lesiones personales al usar la lavadora, siga las precauciones básicas, incluyendo las siguientes:

- **Antes de la instalación, verifique si hay daños exteriores. Si es así, no la instale.**
- **No instale ni coloque la lavadora donde pueda estar a la intemperie.**
- **No trate de forzar los controles.**
- **No intente reparar ni sustituir ninguna pieza de este electrodoméstico, a menos que se recomiende de manera explícita en el manual del propietario o en instrucciones publicadas de uso y reparación que sean comprensibles y que pueda realizar usted.**
- **Mantenga la zona de debajo y de alrededor de los electrodomésticos libre de materiales combustibles como puedan ser pelusas, papeles, trapos, productos químicos, etc.**
- **El electrodoméstico no está diseñado para ser utilizado por niños pequeños o por personas discapacitadas sin supervisión. No permita que los niños jueguen en, con o dentro de éste o cualquier otro electrodoméstico.**
- **Mantenga a los animales pequeños alejados del electrodoméstico.**
- **No deje la puerta de la lavadora abierta.**  
Si deja la puerta abierta puede hacer que los niños se cuelguen de ella o se introduzcan en la lavadora.
- **No abra la lavadora mientras esté en movimiento. Espere hasta que el tambor se detenga por completo.**
- **El proceso de lavado puede reducir el tiempo previo a la inflamación de los tejidos. Para evitar tal resultado, siga con atención las instrucciones de lavado y cuidado del fabricante de la prenda.**
- **No lave ni seque prendas que se hayan limpiado, lavado, empapado o manchado con sustancias inflamables o explosivas (como cera, aceite, pintura, gasolina, desengrasantes, disolventes de limpieza en seco, queroseno, etc.) que puedan prenderse o explotar.** La grasa puede permanecer en la cubeta después de un ciclo completo provocando un incendio durante el secado.  
**Por lo tanto, no cargue prendas manchadas de grasa.**
- **No cierre la puerta bruscamente ni intente forzar la puerta para abrirla cuando esté bloqueada.** Puede dañar la lavadora.
- **Cuando la máquina funciona a altas temperaturas, la puerta puede estar muy caliente. No la toque.**
- **Para minimizar la posibilidad de descarga eléctrica, desenchufe el electrodoméstico de la corriente o desconecte la lavadora en el panel de distribución de la vivienda quitando el fusible o apagando el interruptor antes de realizar cualquier tarea de mantenimiento o limpieza.**
- **No tire del cable de alimentación para desconectar la máquina.**  
De lo contrario, puede dañar el cable de alimentación.
- **No intente en ningún caso utilizar la lavadora si está dañada, funciona incorrectamente, está parcialmente desmontada, le faltan piezas o algunas están rotas, incluidos el cable o el enchufe.**

# Instrucciones de seguridad importantes

## ■ Precauciones básicas de seguridad

### ⚠ ADVERTENCIA

Para reducir el riesgo de incendio, descarga eléctrica o lesiones personales al usar la lavadora, siga las precauciones básicas, incluyendo las siguientes:

- **Antes de deshacerse de una lavadora vieja, desenchúfela. Deje el enchufe inservible. Corte el cable directamente por la parte trasera del electrodoméstico para evitar un mal uso de éste.**
- **Si el producto ha estado sumergido bajo el agua, llame al Servicio técnico.**  
Existe el riesgo de descargas eléctricas y fuego.
- **El aparato debe conectarse a la red de agua con un conjunto de tubos nuevos. Los tubos viejos no deben reutilizarse.**
- **Para reducir el riesgo de lesiones personales, adhiérase a todos los procedimientos de seguridad recomendados por la industria incluyendo el uso de guantes largos y gafas de seguridad.** El incumplimiento de las advertencias de seguridad en este manual podría provocar daños en la propiedad, lesiones personales o la muerte.
- **No se apoye en exceso en la puerta cuando la abra.**  
Podría hacer que la lavadora volcase.

## ■ Guarde estas instrucciones

### INSTRUCCIONES DE CONEXIÓN A TIERRA

Este aparato debe estar conectado a tierra. En caso de mal funcionamiento o avería, la conexión a tierra reducirá el riesgo de descarga eléctrica al proporcionar una vía de menor resistencia para la corriente eléctrica. Este aparato está equipado con un cable que tiene un conductor de tierra y una conexión a tierra. El enchufe debe conectarse a una toma de corriente adecuada que esté debidamente instalada y conectada a tierra de acuerdo con todos los códigos y ordenanzas locales.

- No utilice un adaptador, ya que esto afecta negativamente a la toma de tierra.
- Si usted no tiene una toma de corriente adecuada, consulte a un electricista.

### ⚠ ADVERTENCIA

La conexión inadecuada del conductor de tierra del equipo puede provocar una descarga eléctrica.

Consulte a un electricista o a un técnico cualificado si tiene dudas sobre si el aparato está correctamente conectado a tierra. No modifique el enchufe que se le ha proporcionado junto con el aparato (si no encaja en la toma de corriente de su pared, haga que un electricista cualificado le instale una adecuada).

# Especificaciones

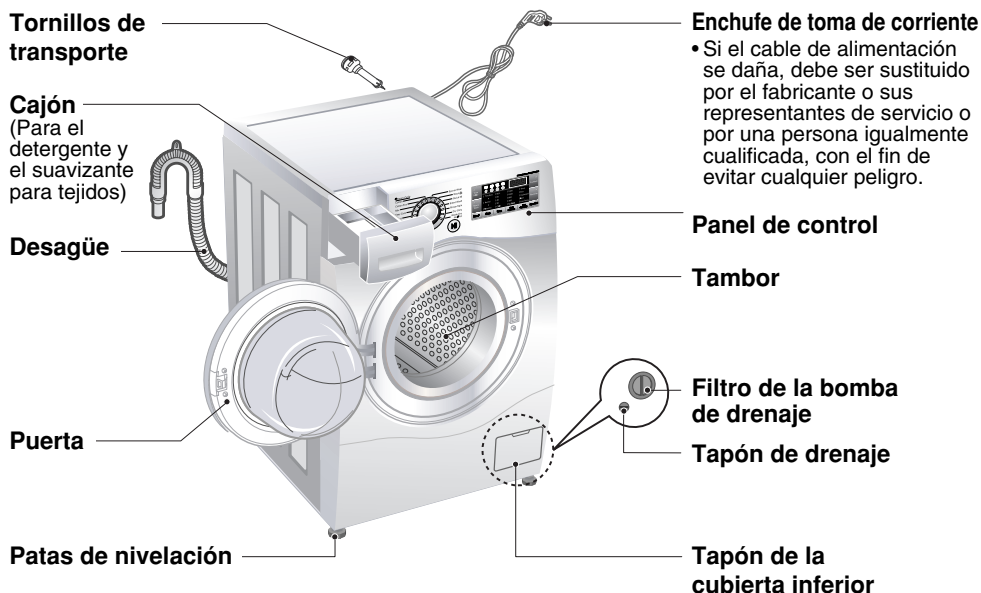

|                              |   |
|------------------------------|---|
| ■ Nombre                     | : Lavadora de carga frontal   |
| ■ Fuente de alimentación     | : 220 - 240 V~, 50 Hz   |
| ■ Tamaño                     | : 600 mm(An) × 640 mm(P) × 850 mm(AI)   |
| ■ Peso                       | : 69 kg   |
| ■ Máx. de vatios             | : 2100 W (Lavado) / 1100 W (Vapor)<br>0,33 (El modo Apagado, El modo Izquierda) |
| ■ Capacidad de lavado        | : 9 kg  |
| ■ Presión admisible del agua | : 100 - 1000 kPa (1,0 - 10,0 kgf / cm <sup>2</sup> )                            |

\* El aspecto y las especificaciones pueden variar sin previo aviso para aumentar la calidad de las unidades.

## ■ Accesorios

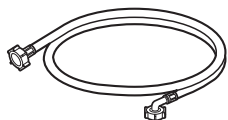

Manguera de entrada (1EA)

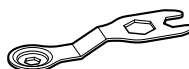

Llave de tuercas

# Instalación

## ■ Retirar el envase

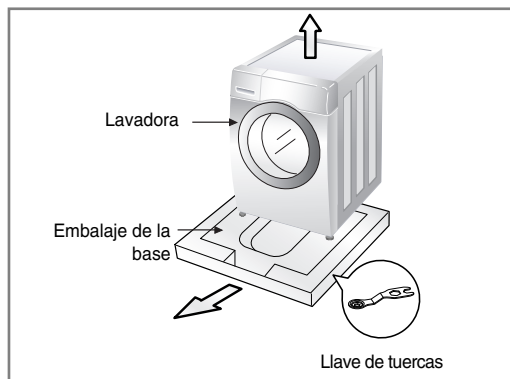

1. Retire la caja de cartón y el embalaje de poliestireno expandido.
2. Levante la lavadora y retire el embalaje de la base.
3. Retire la cinta que fija el cable de alimentación y la manguera de drenaje.
4. Retire la manguera de entrada del tambor.

### ⓘ NOTA

- Conserve la llave incluida para usos futuros.

### ⚠ ADVERTENCIA

- El material de embalaje (por ejemplo, películas, Styrofoam) puede resultar peligroso para los niños. Se corre el peligro de que se asfixien. Mantenga todos estos materiales de embalaje lejos del alcance de los niños.

## ■ Desmontaje de los tornillos de transporte

Para impedir los daños internos durante el transporte, los 4 tornillos especiales estarán bloqueados. Antes de hacer funcionar la lavadora, quite los tornillos junto con los tapones de caucho. Si no se quitan, puede provocar una fuerte vibración, ruido y un funcionamiento defectuoso.

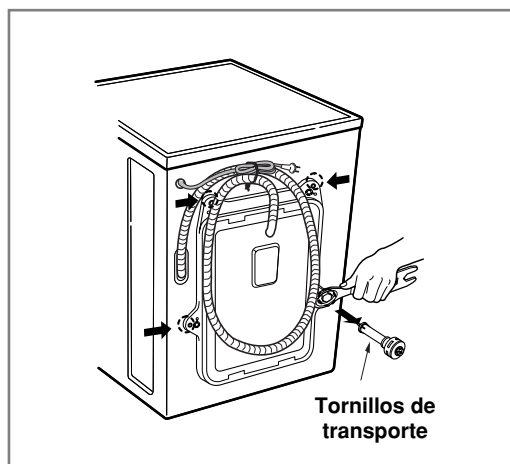

1. Desatornille los 4 tornillos con la llave suministrada.
2. Quite los 4 tornillos junto con los tapones de caucho retorciendo ligeramente el tapón.

### ⓘ NOTA

- Conserve los 4 tornillos de tuercas para uso futuro.
3. Cierre los agujeros con los tapones suministrados.



# Instalación

## ■ Requisitos del lugar de instalación

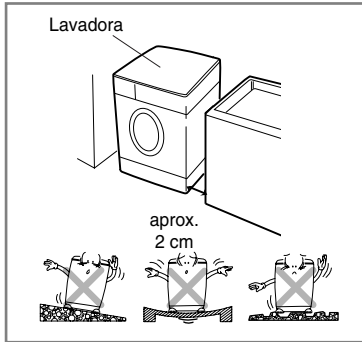

### ► Ubicación

#### • Nivel del suelo :

La pendiente admisible debajo de la lavadora es de 1°

#### • Toma de corriente:

Debe estar dentro de 1.5 metros de cada lado de la ubicación de la lavadora. No sobrecargue la toma con más de un aparato.

#### • Espacio libre adicional:

Se requiere para los modelos de pared, puerta y ventana.

(10 cm: parte posterior / 2 cm: lados derecho e izquierdo)

No coloque ni almacene productos de lavandería en la parte superior de la lavadora en ningún momento. Pueden dañar el acabado o los controles.

### ► Colocación

- Instale la lavadora sobre un suelo duro y plano.
- Compruebe que la circulación del aire no se ve interrumpida por alfombras, esterillas, etc.
- No intente nunca corregir las irregularidades del suelo colocando trozos de madera, cartón o materiales similares debajo de la lavadora.
- Si es imposible evitar colocar la lavadora junto a una cocina de gas o una cocina de carbón, entre los dos aparatos se debe insertar un aislante (85 x 60 cm), cubierto con hoja de aluminio en la cara orientada hacia la cocina de gas o de carbón.
- No se debe instalar la lavadora en lugares en los que la temperatura pueda descender por debajo de 0 °C.
- Cuando se haya instalado la lavadora, compruebe que es fácilmente accesible para un técnico en caso de avería.
- Una vez instalada la lavadora, ajuste las cuatro patas utilizando la llave para tornillos de transporte suministrados, asegurándose de que el electrodoméstico es estable y queda una separación de 20mm aproximadamente entre la parte superior de la lavadora y la parte inferior de la encimera.
- Este equipo no ha sido diseñado para utilizarlo en el mar ni para utilizarlo en instalaciones móviles tales como caravanas, aviones, etc.

# Instalación

## ► Conexión eléctrica

- No utilice un cable alargador o un adaptador doble.
- Si el cable de alimentación está dañado, debe ser sustituido por el fabricante, sus representantes de servicio o una persona igualmente calificada con el fin de evitar cualquier peligro.
- Desenchufe siempre la máquina y cierre el suministro de agua después del uso.
- Conecte la máquina a un enchufe con puesta a tierra según las normativas de cableado actuales.
- El aparato se debe colocar de forma que el enchufe sea fácilmente accesible.
- Los servicios de reparación de las lavadoras sólo podrán ser llevados a cabo por personal autorizado. Las reparaciones que realizara cualquier persona no cualificada podrían provocar graves lesiones o mal funcionamientos. Póngase en contacto con su centro de servicio de atención.
- No instale su lavadora en habitaciones en las que se pudieran registrar temperaturas muy bajas. Las mangueras heladas pueden llegar a estallar si se les somete a una gran presión. La fiabilidad de la unidad de control puede verse dañada si se somete a temperaturas por debajo del punto de congelación.
- Si la entrega de un electrodoméstico se realiza en los meses de invierno y en condiciones de temperaturas bajo cero: guarde la lavadora a temperatura ambiente unas cuantas horas antes de ponerla en funcionamiento.

# Instalación

## ⚠ PRECAUCIÓN

### Precauciones de los cables de enchufes

- Se recomienda que la mayoría de los electrodomésticos sean puestos en un circuito que sea dedicado sólo para ellos; esto significa, un solo circuito de salida el cual sólo le da energía a ese electrodoméstico y no tiene salidas adicionales o sucursales de circuitos (otras sucursales de circuitos). **Chequear la página de las especificaciones en este manual de usuario para estar seguro.**
- **No se debe sobrecargar la pared de la salida de energía.** Sobrecargar la pared de salida de energía es peligroso, también lo es tener la pared de salida de energía suelta o dañada, cordones de extensión, cables deshilachados, o el aislamiento de cordones dañados o rajados. Cualquiera de estas condiciones pueden resultar en un corto circuito o un incendio.
- **Examine periódicamente los cordones de sus electrodomésticos**, y si parece que están dañados o deteriorados, desconéctelos, deje de usar el electrodoméstico, y reemplace el cordón por otro cordón de la mismas características de un servidor autorizado.
- **Si la alimentación se suministra al aparato por medio de un alargador o un dispositivo portátil con salida eléctrica**, el cable de dicho dispositivo debe colocarse de tal forma que no esté expuesto a salpicaduras o a contacto directo con la humedad. Si el electrodoméstico se suministra con un conjunto de extensión de cable o un dispositivo de salida portátil eléctrico, el conjunto de extensión de cable en el dispositivo de salida portátil eléctrico debe posicionarse de manera que no corra riesgo de mojarse o de que penetre humedad en él.

## ⚠ PRECAUCIÓN

- La unidad no está pensada para ser usada por niños o personas enfermas sin supervisión.
- Los niños pequeños deben estar supervisados para evitar que jueguen con la unidad.

# Instalación

## ■ Conexión de la manguera de suministro de agua

- La presión del suministro de agua debe estar entre 100 - 1000 kPa (1,0 - 10,0 kgf / cm<sup>2</sup>).
- No desforre ni cruce al conectar la manguera de entrada a la válvula
- Si la presión del suministro del agua es mayor de 1000 kPa se debe instalar un dispositivo de descompresión.
- Compruebe periódicamente el estado de la manguera y sustitúyala si es necesario.

### ► Paso 1: Compruebe que la goma sella perfectamente la entrada de la manguera

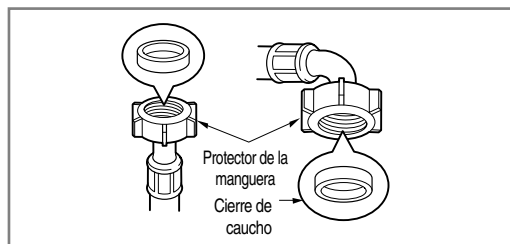

- Se suministran dos anillos con la manguera de entrada de agua en el conector de la válvula con el fin de evitar fugas de agua. Se utilizan para evitar fugas de agua. Asegúrese de apretar con fuerza la conexión a los grifos.

### ► Paso 2: Conecte la manguera a la conexión de agua

#### Tipo A: Conexión de la manguera de tipo de tornillo a un grifo con rosca

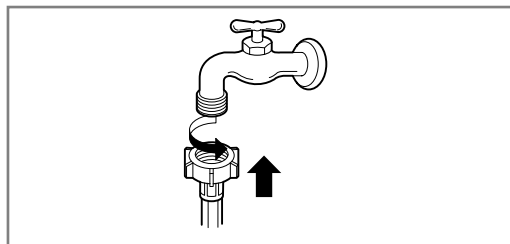

- Atornille el conector de la manguera en el grifo de suministro de agua.

#### Tipo B: Conexión de la manguera de tipo de tornillo a un grifo sin rosca

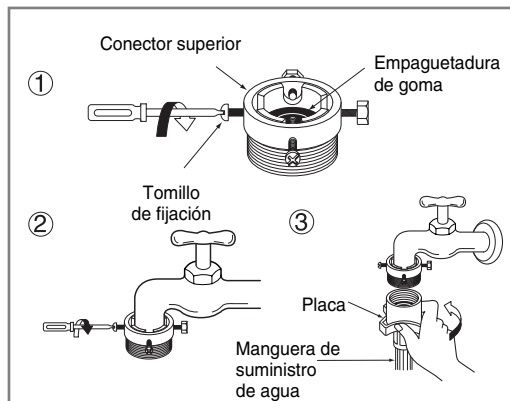

1. Retire los tornillos de la placa adaptadora de la junta y los 4 tornillos de sujeción del adaptador.
2. Empuje el adaptador contra el extremo del grifo, de forma que la junta de caucho forme una conexión estanca. Apriete la placa adaptadora de la junta y los 4 tornillos.
3. Empuje la tubería de suministro de agua verticalmente hacia arriba de forma que el anillo de caucho del interior de la tubería se pueda adherir completamente al grifo, y posteriormente, apriételo atornillando hacia la derecha.

# Instalación

## Tipo C: Conexión de la manguera de tipo de un toque a un grifo sin rosca

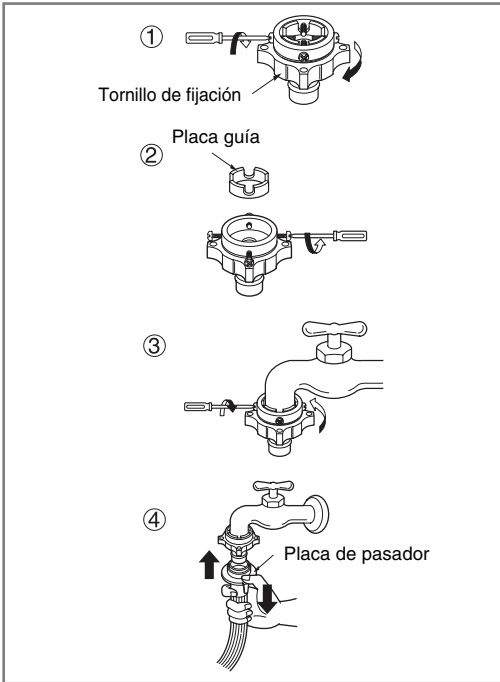

1. Retire los tornillos de la placa adaptadora de la junta y los 4 tornillos de sujeción del adaptador.
2. Si el grifo es demasiado grande para que el adaptador se ajuste bien, retire la placa guía.
3. Empuje el adaptador contra el extremo del grifo, de forma que la junta de caucho forme una conexión estanca. Apriete la placa adaptadora de la junta y los 4 tornillos.
4. Deslice hacia abajo la placa pestillo del conector, empuje la tubería interna contra el adaptador, y libere la placa pestillo del conector. Asegúrese de que el adaptador encaja en su lugar.

### NOTA

- Después de conectar la manguera a la conexión de agua, abra los grifos para eliminar posibles sustancias en las mangueras. Elimine la suciedad, arena y polvo en los grifos o en las mangueras de agua, permita que el agua se desagüe en un cubo y compruebe la temperatura del agua.

## ► Paso 3: Conecte la manguera a la lavadora

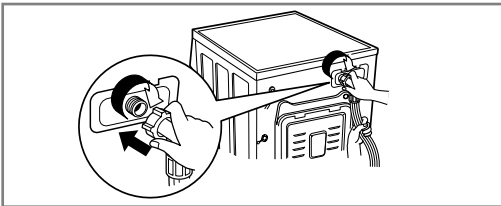

- Asegúrese de que no hay retorcimiento en la manguera y de que no está aplastada.

### NOTA

- Si tras finalizar la conexión hay un escape de agua del tubo, repita de nuevo los mismos pasos. Utilice el tipo de grifo más convencional para el suministro de agua. En el caso de que el grifo sea cuadrado o demasiado grande, retire el anillo espaciador antes de insertar el grifo en el adaptador.

### Utilice el grifo horizontal

Grifo horizontal



Grifo de extensión



Grifo en escuadra



# Instalación

## ■ Instalación del desagüe

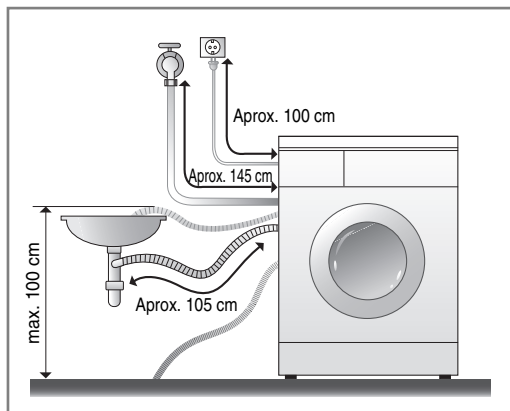

- La manguera de desagüe no debería estar a más de 1 m de altura del suelo.
- Afianzando la instalación, el tubo de desagüe protegerá el suelo de dañarlo a causa de escapes de agua.
- Cuando el tubo de la manguera sea muy largo, por favor no llene la lavadora, podría causar un ruido extraño.

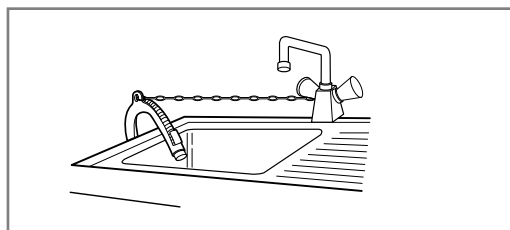

- Cuando instale la manguera de desagüe, asegúrela firmemente, procurando que no se mueva atándola con una cuerda.
- Asegurando la instalación, el tubo del desagüe protegerá el suelo de derrames de agua.

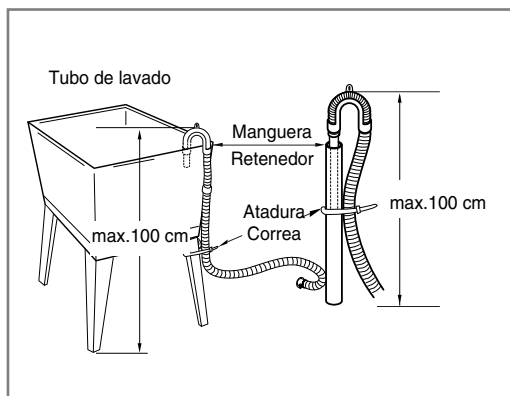

# Instalación

## ■ Ajuste de nivel

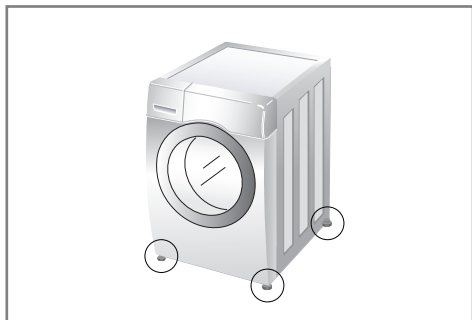

1. La nivelación correcta de una lavadora impide el ruido y la vibración excesivos. Instale el aparato sobre una superficie de suelo sólida y nivelada, preferiblemente en la esquina de una habitación.

### ❗ NOTA

- Los suelos inestables (parquet, tarimas etc..) pueden contribuir a vibraciones excesivas o errores de equilibrio en la carga.

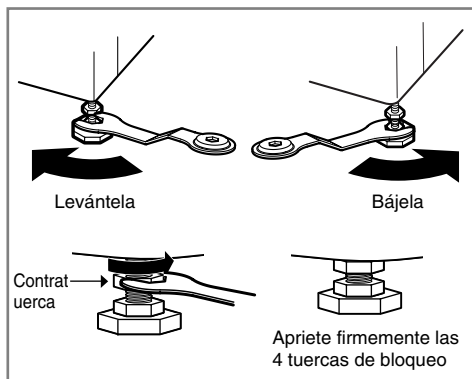

2. Si el suelo no está nivelado, ajuste los pies de nivelación según sea necesario (no introduzca trozos de madera, etc. debajo de los pies). Asegúrese de que los cuatro pies son estables y descansan sobre el suelo y, a continuación, compruebe que el electrodoméstico está perfectamente nivelado (utilice un nivel de burbuja de aire).
- Después de ajustar las patas, apriete la contratuerca girándola en sentido contrario a las agujas del reloj.

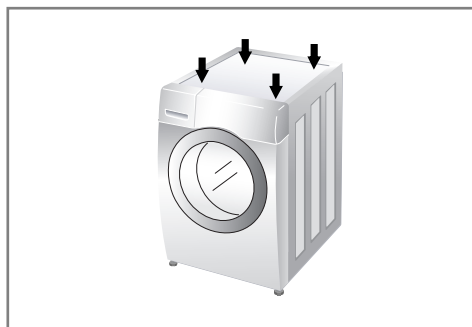

- Comprobación en diagonal  
Al empujar hacia abajo y en diagonal los bordes de la placa superior de la lavadora, la máquina no se debe mover un centímetro arriba o abajo en absoluto.  
(Compruebe esto en dos direcciones)  
Si la máquina cabecea al empujar la placa superior de la máquina en diagonal, ajuste de nuevo las patas.

### ❗ NOTA

- Si la lavadora se instala en una plataforma elevada, deberá sujetarse de forma segura para eliminar el riesgo de caídas.

# Instalación

## ► Suelos de hormigón

- La superficie de instalación debe estar limpia, seca y nivelada.
- Instale la lavadora sobre un suelo duro y plano.

## ► Suelos de Baldosas (Suelos Resbaladizos)

- Posicione cada pata con el Taco Antideslizante y nivele la máquina.  
(Corte el Taco Antideslizante en secciones de 70x70 mm y fije los pedazos en el suelo seco donde se vaya a colocar la máquina)
- El taco Antideslizante es de un material autoadhesivo utilizado en los peldaños de escaleras para prevenir resbalones

## ► Suelos de madera

- Los suelos de madera son especialmente propensos a las vibraciones.
- Para evitar las vibraciones, recomendamos que coloque tapones de goma debajo de cada pata, al menos con un grosor de 15mm bajo la lavadora, asegurados con tornillos por lo menos a 2 viguetas del piso.
- Si es posible, instale la lavadora en una de las esquinas de la habitación, donde el suelo es más estable.
- Inserte los tapones de goma para reducir la vibración.
- Puede obtener los tapones de goma (nº de pieza 4620ER4002B) en el dpto. de repuestos de LG.

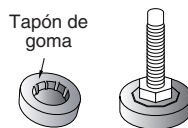

## ⓘ NOTA

- Una colocación y nivelación correctas de la lavadora garantiza un funcionamiento duradero, regular y fiable.
- La lavadora debe estar completamente horizontal y permanecer fija en dicha posición.
- No debe oscilar hacia las esquinas cuando esté cargada.
- La superficie de instalación debe estar limpia, libre de cera para suelos y otros recubrimientos lubricantes.
- Evite que los pies de la lavadora se mojen. Si los pies de la lavadora se mojan, se puede desplazar.



# Cómo utilizar la lavadora

## ■ Funcionamiento de la lavadora



1. Clasificación de la colada.  
(Consulte la página 18)

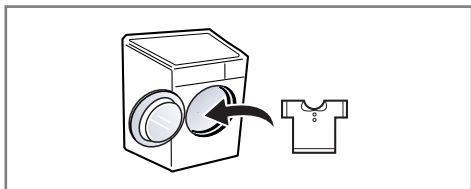

2. Abra la puerta de carga y cargue la ropa.



3. Pulse el botón de encendido.

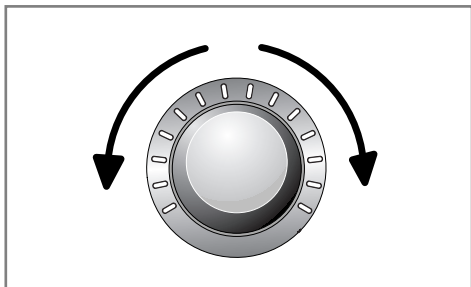

4. Seleccione un programa.  
(Consulte las páginas 19 - 21)

En este momento, seleccione las opciones.

(Consulte las páginas 23 - 26)

- Programas adicionales
- Temperatura
- Velocidad de centrifugado
- Otras funciones

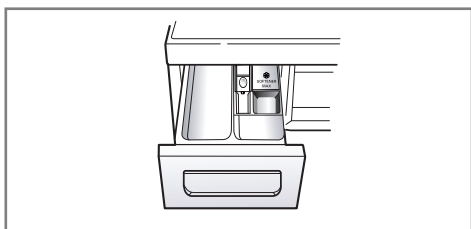

5. Cómo añadir detergente.  
(Consulte las páginas 27 - 28)



6. Pulse el botón Inicio/Pausa.

# Cómo utilizar la lavadora

## ■ Cuidados antes del lavado

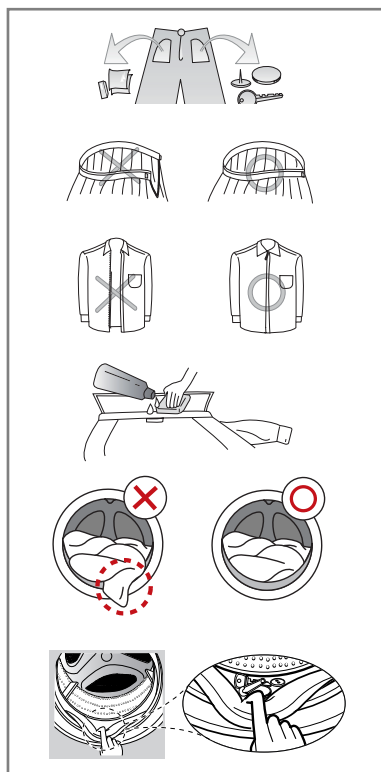
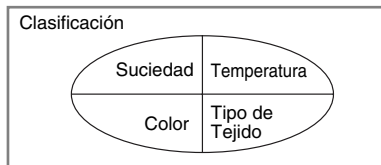
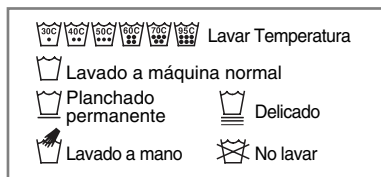

### 1. Etiquetas de cuidados

Busque la etiqueta de cuidados de sus prendas. Ésta le indicará el contenido del tejido de su prenda y cómo se debe lavar.

### 2. Clasificación

Para obtener los mejores resultados, clasifique la ropa en cargas que se puedan lavar con el mismo ciclo de lavado. Los tejidos diferentes necesitan lavarse de diferentes formas, con temperatura de agua y velocidad de centrifugado diferentes. Separe siempre los colores oscuros de los claros y blancos. Lávelos por separado, ya que se puede producir una transferencia de colores e hilos, lo que provocará la decoloración del blanco, etc. Si es posible, no lave artículos muy sucios con uno ligeramente sucio.

- Suciedad (Pesada, Normal, Ligera)  
Separe las prendas según la cantidad de suciedad.
- Color (Blanco, Claros, Oscuros)  
Separe los tejidos blancos de los tejidos de color.
- Hilachas (Productores o recolectores de hilachas)  
Lave por separado los productores de hilachar o los recolectores de hilachas.

### 3. Cuidados antes de la carga

Mezcle prendas grandes y pequeñas en una misma carga. Cargue los artículos grandes en primer lugar. Los artículos grandes no deben representar más de la mitad del total de la carga. No lave prendas por separado. Esto puede provocar una carga desequilibrada. Añada uno o dos artículos similares.

- Compruebe que todos los bolsillos están vacíos. Los objetos tales como clavos, horquillas, cerillas, bolígrafos, monedas y llaves pueden dañar tanto su lavadora como su ropa.
- Cierre las cremalleras, corchetes y cordones para asegurarse de que estos artículos no se enganchen en otras prendas.
- Trate previamente la suciedad y las manchas cepillando con un poco de detergente disuelto en agua sobre las manchas como cuellos y puños de camisas para quitar mejor la suciedad.
- Para prevenir daños en el cierre de la puerta o en la ropa, asegúrese de que no hay ropa pillada entre la puerta del tambor y la goma de la puerta.
- Compruebe los pliegues del cierre impermeable de la puerta por si algo se ha quedado atrapado.
- Compruebe el tambor de la lavadora, por si hay alguna pieza que se ha quedado olvidada inadvertidamente y puede (por Ej.: encoger o desteñir) durante el siguiente ciclo de lavado.

## ● NOTA

- Antes del primer lavado, escoja un ciclo (60 °C... de ALGODÓN, agregue una media carga de detergente) que permite lavar sin la ropa. Esto quitará residuos del tambor que se pueden haber quedado durante la fabricación.

# Cómo utilizar la lavadora

## ■ Tabla del programa de lavado

※ Programas recomendados de acuerdo con el tipo de colada

| Programa  | Descripción  | Tipo de Tejido   | Temp. Adecuada           | Carga máxima         |
|---|--|--|--------------------------|----------------------|
| <b>Algodón</b>  | Proporciona unos mejores resultados al combinar distintos movimientos de lavado                            | Prendas de vestir de color (camisas, camisones, pijamas, etc) y prendas de algodón con suciedad (ropa interior). | 40°C<br>(De Fría a 95°C) | Potencia de servicio |
| <b>Algodón Eco</b>  | Proporciona un desarrollo óptimo de lavado con menor consumo energético                                    |  | 60°C<br>(De Fría a 60°C) |                      |
| <b>Sintético</b>  | Este ciclo es perfecto para camisas que no necesitan plancha después de lavar                              | Poliamida, Acrílico, Polyester   | 40°C<br>(De Fría a 60°C) | Menos de 4,5 kg      |
| <b>Mixtos</b>   | Permite lavar de una vez diferentes tejidos  | Diversos tipos de tejidos como (seda/delicados, ropa de deporte, ropa oscura, lana, cortinas)                    | 40°C<br>(De Fría a 40°C) |                      |
| <b>Antialergias</b>   | Elimina los alérgenos, tales como los ácaros del hogar, el polen y los pelos de gatos.                     | Algodón, ropa interior, fundas de almohadas, sábanas, ropa de bebé   | 60°C                     |                      |
| <b>Lavado silencioso</b>  | Proporciona menos ruido y vibración, ahorra dinero al usar la electricidad nocturna                        | Prendas como (camisas, pijamas) o prendas ligeramente sucias como ropa interior.                                 | 40°C<br>(De Fría a 60°C) | Menos de 5,0 kg      |
| <b>Refresco</b>   | Elimina las arrugas en 20 min con vapor.   | Mezcla de algodón, vestidos mezcla de poliéster, blusas  | Sin opción               | 3 artículos          |
| <b>Ropa de cama</b>   | Este programa es para prendas voluminosas como cubre-camas, almohadas, cubre-sofas etc                     | Sólo para cubre camas  | 40°C<br>(De Fría a 40°C) | 1 sólo tamaño        |
| <b>Ropa de Deporte</b>  | Este ciclo está indicado para prendas de deporte o de jogging.   | Coolmax, gore tex, fleece y Sympatex   |                          |                      |
| <b>Ropa Oscura</b>  | Si su ropa puede decolorarse, utilice este ciclo para evitarlo. (Utilice detergente para tejidos de color) | Prendas oscuras hechas de algodón o de tejidos mixtos. (Utilice por favor detergente para los tejidos con color) | 20°C<br>(De Fría a 40°C) | Menos de 3,0 kg      |
| <b>Delicado</b>   | Este ciclo es delicado con prendas como ropa interior, blusas, etc   | Ropa delicada, que se daña fácilmente  |                          |                      |
| <b>Lana</b>  | Permite lavar prendas de lana  | Tejidos de lana lavables a máquina, solamente lana pura  | 40°C<br>(De Fría a 40°C) |                      |
| <b>Rápido 30</b>  | Este ciclo proporciona una mayor rapidez de lavado para prendas ligeramente sucias                         | Ropa de color que está ligeramente sucia.  | 20°C<br>(De Fría a 40°C) |                      |
| <b>Intensivo 60</b>   | Proporciona en 60 min el mejor desarrollo de lavado y eficiencia energética.                               | Algodón y tejidos mixtos (Programa especial de 60 minutos para colada ligeramete sucia).                         | 60°C<br>(De Fría a 60°C) | Menos de 4,5 kg      |

# Cómo utilizar la lavadora

- Temperatura del agua: Seleccione la temperatura del agua para los ciclos de lavado. Siga siempre la etiqueta de cuidados o las instrucciones del fabricante al realizar el lavado.
- Configure el programa como la opción "Algodón Eco 40°C + Intensivo (Media Carga)", "Algodón Eco 60°C + Intensivo (Media Carga)", "Algodón Eco 60°C + Intensivo (Carga Completa)" para realizar una prueba de acuerdo a EN60456 y Directiva 1015/2010.
  - La norma 60°C algodón programa : Algodón Eco + 60°C + Intensivo
  - La norma 40°C algodón programa : Algodón Eco + 40°C + Intensivo
 (Son los programas más eficaces en lo que respecta a energía combinada y al consumo de agua para el lavado de ese tipo de prendas de algodón.)
  - \* La temperatura real del agua puede diferir de la que se muestra en la temperatura del ciclo.
- Los resultados de la prueba dependen de la presión del agua, de la dureza del agua, de la temperatura de entrada del agua, de la temperatura ambiente, del tipo y cantidad de carga, del grado de suciedad del detergente utilizado, de las fluctuaciones en el suministro principal de electricidad y de las opciones adicionales que se hayan elegido.



WOOLMARK  
APPAREL CARE

El ciclo de lavado de lanas ha sido aprobado por Woolmark para el lavado de productos Woolmark lavables en lavadora siempre y cuando los productos sean lavados de acuerdo a las instrucciones que aparecen en la etiqueta de la ropa y aquellas emitidas por el fabricante de esta lavadora M1008.

## NOTA

- Es recomendable detergente para Detergente Neutro. El ciclo de lana gira suavemente el tambor a una y centrifuga lentamente para para el cuidado de las prendas.

## ■ Opción adicional

| Programa          | Tiempo Diferido | Lavado a Vapor | Favorito | Pre-Lavado | Aclarado caliente | Aclarado+ Centrifugado | Ahorro tiempo | Intensivo |
|-------------------|-----------------|----------------|----------|------------|-------------------|------------------------|---------------|-----------|
| Algodón           | ●               | ●              | ●        | ●          | ●                 | ●                      | ●             | ●         |
| Algodón Eco       | ●               | ●              | ●        | ●          | ●                 | ●                      | ●             | ●         |
| Sintético         | ●               | ●              | ●        | ●          | ●                 | ●                      | ●             | ●         |
| Mixtos            | ●               | ●              | ●        | ●          | ●                 | ●                      | ●             | ●         |
| Antialergias      | ●               | ●*             | ●        |            | ●                 | ●                      |               | ●         |
| Lavado silencioso | ●               |                | ●        |            |                   | ●                      | ●             | ●         |
| Refresco          |                 | ●*             | ●        |            |                   |                        |               |           |
| Ropa de cama      | ●               | ●              | ●        |            |                   | ●                      | ●             | ●         |
| Ropa de Deporte   | ●               |                | ●        |            |                   | ●                      | ●             | ●         |
| Ropa Oscura       | ●               |                | ●        |            |                   | ●                      | ●             | ●         |
| Delicado          | ●               |                | ●        |            |                   | ●                      | ●             | ●         |
| Lana              | ●               |                | ●        |            |                   | ●                      |               | ●         |
| Rápido 30         | ●               |                | ●        |            |                   | ●                      |               | ●         |
| Intensivo 60      | ●               |                | ●        |            |                   | ●                      |               | ●*        |

(\*) Esta opción se incluye automáticamente en el ciclo y no se puede borrar.

# Cómo utilizar la lavadora

## ■ Datos operativos

| Programa  | RPM máx |       |
|---|---------|-------|
|   | F14**   | F12** |
| Algodón   | 1400    | 1200  |
| Algodón Eco   | 1400    | 1200  |
| Sintético   | 1000    | 1000  |
| Mixtos  | 1400    | 1200  |
| Antialergias  | 1400    | 1200  |
| Lavado silencioso   | 1000    | 1000  |
| Refresco  | –       | –     |
| Ropa de cama  | 1000    | 1000  |
| Ropa de Deporte   | 800     | 800   |
| Ropa Oscura   | 1400    | 1200  |
| Delicado  | 800     | 800   |
| Lana  | 800     | 800   |
| Rápido 30   | 1400    | 1200  |
| Intensivo 60  | 1400    | 1200  |

### 📌 NOTA

- Información sobre los principales programas de lavado a media carga.

| Programa           | Tiempo en minutos | Contenido de humedad restante |          | Agua en litros | Energía en kWh |
|--------------------|-------------------|-------------------------------|----------|----------------|----------------|
|                    |                   | 1400 rpm                      | 1200 rpm |                |                |
| Algodón (40°C)     | 94                | 44 %                          | 53 %     | 43             | 0.74           |
| Algodón Eco (60°C) | 120               | 44 %                          | 53 %     | 43             | 0.84           |

# Cómo utilizar la lavadora

## ■ Panel de control

La función de SMARTDIAGNOSIS™ está sólo disponible para productos con el símbolo "SMARTDIAGNOSIS™"



### Encendido

- Pulse el botón Encendido para encender y apagar la energía eléctrica.
- También se puede utilizar para cancelar la función Lavado diferido.

### Selector de programa

- Están disponibles programas de acuerdo con el tipo de colada.
- Se encenderá un indicador que mostrará el programa seleccionado.

### Inicio/Pausa

- Este botón **Inicio/Pausa** se utiliza en los ciclos de lavado y en otros o para hacer una pausa en los ciclos.
- Si se necesita una parada temporal del ciclo de lavado, pulse el botón "**Inicio/Pausa**".
- Cuando el electrodoméstico se encuentre en modo Pausa por un periodo superior a 4 minutos, se desconectará automáticamente.

### Programas adicionales

- Utilice estos botones para seleccionar los programas del ciclo que desee para el ciclo seleccionado.

### Pantalla LED

- La pantalla muestra la configuración, el tiempo restante estimado, las opciones y los mensajes de estado de la lavadora. La pantalla permanecerá encendida durante el ciclo.

### Opciones

- Esto le permite seleccionar opciones adicionales y se iluminará al seleccionarlas

# Cómo utilizar la lavadora

## ■ Programas adicionales

### Tiempo Diferido

Puede configurar el funcionamiento con temporizador para que la lavadora se inicie automáticamente y termine tras un periodo de tiempo específico.

#### ● NOTA

- El tiempo configurado en el temporizador es el tiempo de finalización del lavado, no el de inicio. El tiempo de funcionamiento real puede variar dependiendo de la temperatura del agua, la carga de lavado y otros factores.

1. Pulse el botón de encendido.
2. Gire la rueda de programas para seleccionar el programa deseado.
3. Pulse el botón de tiempo diferido y ajuste el tiempo deseado.
4. Pulse el botón Inicio/Pausa.

### Lavado a Vapor

Las propiedades del lavado con vapor mejoran el rendimiento de lavado con un bajo consumo energético. El ciclo de refresco reduce las arrugas en las prendas.

1. Pulse el botón de encendido.
2. Seleccione el curso de vapor.
3. Pulse el botón Lavado a Vapor.
4. Pulse el botón Inicio/Pausa.

#### ► El lavado de vapor es

- Para prendas muy manchadas, ropa interior o ropa de bebé.
- El lavado de vapor está disponible con los programas Algodón, Algodón Eco, Mixtos, Sintético, Ropa de cama, Antialergias y Refresco.
- El ciclo de refresco siempre es lavado con vapor.
- No cargue prendas delicadas como lana, seda y prendas que se decoloren fácilmente.

### Favorito

Los programas favoritos permiten almacenar el ciclo de lavado para un uso futuro.

1. Pulse el botón de encendido.
2. Seleccione el programa.
3. Seleccione El programa, tipo de lavado, número de aclarados, velocidad de centrifugado, temperatura del agua, etc.
4. Presionar el botón de Favoritos durante 3 segundos. (sonarán 2 pitidos)

El programa favorito se ha almacenado para un uso futuro. Para reutilizar este programa seleccione Favorito y presione "Inicio/Pausa".

### Pre-Lavado

Si la ropa está muy sucia, la opción "Pre-Lavado" es eficaz.

1. Pulse el botón de encendido.
2. Gire la rueda de programas para
3. Pulse el botón Pre-Lavado.
4. Pulse el botón Inicio/Pausa.

# Cómo utilizar la lavadora

## ■ Opciones

### Aclarado caliente

Para mejores resultados o enjuagues limpios. Esto permite el enjuague final para ser calentado a 40° grados.

1. Pulse el botón de encendido.
2. Gire la rueda de programas para.
3. Pulse el botón Aclarado caliente.
4. Pulse el botón Inicio/Pausa.

### Lavado

- **Ahorro tiempo** : Esta opción puede usarse para reducir el tiempo de lavado del programa. Para usar esta opción, presione el botón Opción antes de que el programa comience
- **Intensivo** : Si la ropa está sucia o muy sucia, la opción más apropiada es "Intensivo"

### Temperatura del agua

- Girando el Dial del programas, se puede seleccionar la temperatura del agua.
  - Fría
  - 20°C, 40°C, 60°C, 95°C
- La temperatura del agua se puede seleccionar de la siguiente manera según el programa.

### Aclarado

- **Aclarado++Espera** : Añade un aclarado y, después, este ciclo se pausa tiempo hasta que el usuario pulsa de nuevo el botón de Inicio.
- **Normal+Espera** : El ciclo se detiene hasta que se vuelva a apretar el botón de inicio de nuevo cuando el aclarado finaliza.
- **Aclarado++** : Añade dos aclarados
- **Aclarado+** : Añade un aclarado.

### Centrifugado

- El nivel de velocidad del centrifugado puede seleccionarse presionando el botón de 'Centrifugado' repetidamente.

### Aclarado+Centrifugado

1. Pulse el botón de encendido.
2. Gire la rueda de programas para.
3. Pulse el botón de opción (Se encenderá la luz de Aclarado+Centrifugado)
4. Pulse el botón Inicio/Pausa.

## ■ Otras funciones

### Sólo centrifugado

1. Pulse el botón de encendido.
2. Seleccione la velocidad de centrifugado.
3. Pulse el botón Inicio/Pausa..

### 🔊 NOTA

- Cuando se seleccione "Sin centrifugado", seguirá girando unos momentos a velocidad baja, para desaguar rápidamente.

### Ciclo de refresco

1. Pulse el botón de encendido.
2. Seleccione el pro-grama de refresco.
3. Pulse repetidamente el botón de lavado con vapor hasta que se muestre el número requerido y correcto de artículos.
4. Pulse el botón Inicio/Pausa.

### 🔊 NOTA

- Para obtener un mejor rendimiento cargue 3 prendas o menos. Cuando termine el ciclo de refrescado, la colada seguirá girando lentamente durante unos 30 minutos para evitar las arrugas. Ya podrá abrir la puerta pulsando cualquier botón.



# Cómo utilizar la lavadora

## ■ Bloqueo infantil

Seleccione esta función para bloquear los botones del panel de control y evitar que los puedan manipular. El “Bloqueo para niños” se puede seleccionar durante el ciclo de lavado.

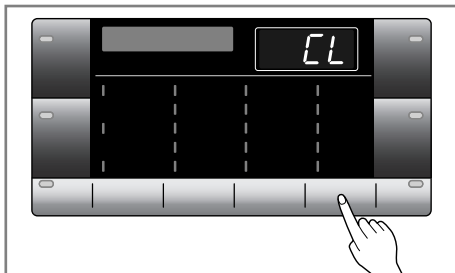

### Bloqueo del panel de control

1. Pulse simultáneamente los botones Bloqueo infantil durante 3 segundos.
2. Va a sonar un timbre, y aparecerá un “CL” en la pantalla LED. Cuando el bloqueo para niños esté activado, todos los botones quedan bloqueados, excepto el de encendido.

### ❗ NOTA

- Cuando se apaga la lavadora no se desactiva la función de bloqueo para niños. Deberá desactivarlo antes de poder acceder a cualquier otra función.

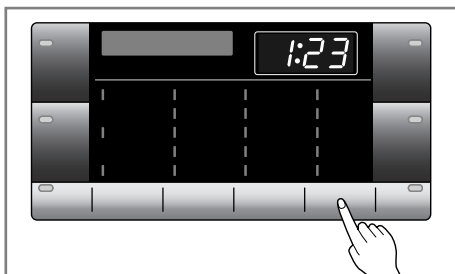

### Desbloquear el panel de control

1. Pulse simultáneamente los botones Bloqueo infantil durante 3 segundos.
2. Sonará un pitido y el tiempo restante del programa actual se mostrará en el panel LED.

## ■ Aviso on/off

El Aviso “Aviso on/off “ puede seleccionarse durante todo el ciclo de lavado.

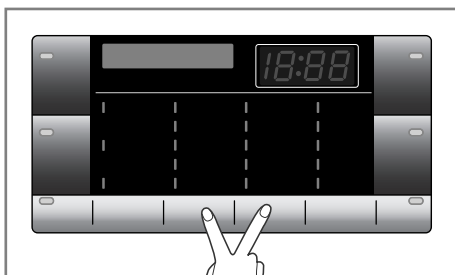

1. Encender la lavadora pulsando el Botón de Encendido.
2. Seleccionar el Botón Inicio/Pausa simultáneamente durante tres segundos para seleccionar la función alarma.
3. Mantener presionado el botón Temperatura y Aclarado simultáneamente durante tres segundos para seleccionar la función Aviso on/off.

Una vez que se ha seleccionado esta función se memoriza incluso si se apaga.

### ❗ NOTA

- Si desea silenciar la señal acústica, repita este proceso.

# Cómo utilizar la lavadora

## ■ Limpieza de la cuba

La LIMPIEZA DE LA CUBA es un ciclo especial para limpiar el interior de la lavadora. En este ciclo se utiliza un nivel de agua más alto a una mayor velocidad de centrifugado. Realice este ciclo periódicamente.

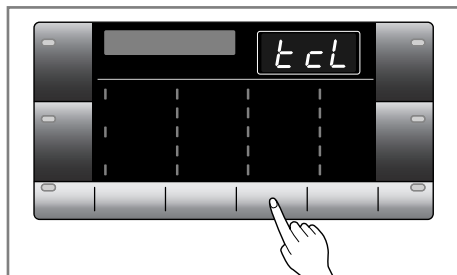

1. Retire la ropa de la lavadora y cierre la puerta.
2. Abra el cajón dispensador y añada antical (por ejemplo, Calgón) en el compartimento de lavado principal.
3. Cierre el cajón dispensador lentamente.
4. Encienda la lavadora y mantenga pulsado los botones Limpieza de la cuba durante 3 segundos. A continuación, se mostrará “tcl” en la pantalla LED.
5. Presione el botón Start/Stop para comenzar.
6. Cuando haya finalizado el ciclo, deje la puerta abierta para que se sequen la puerta, la junta flexible y el cristal de la puerta.

## ⓘ NOTA

- No añada detergente a los compartimentos de detergente. Puede generarse un exceso de espuma y producirse fugas de la lavadora.

## ⚠ PRECAUCIÓN

- Si hay niños pequeños, tenga cuidado de no dejar la lavadora abierta demasiado tiempo.

## ■ Bloqueo de la puerta y Detectando

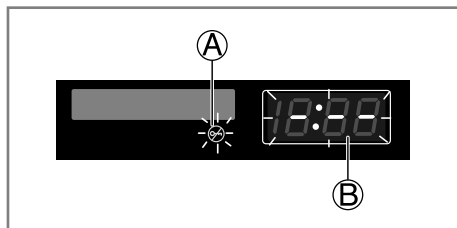

- Ⓐ “**Bloqueo de la puerta**”: Por razones de seguridad, la puerta se bloquea cuando la lavadora está en funcionamiento y se ilumina el icono “Bloqueo de la puerta”. Puede abrir la puerta de forma segura cuando se haya apagado el icono “Bloqueo de la puerta”.
- Ⓑ El icono “Detectando” se iluminará, cuando el tambor gire lentamente y detecta la cantidad de ropa cargada en el tambor. Tardará unos segundos.

# Cómo añadir detergente

## ■ Cómo añadir detergente y suavizante para tejidos

### ► El cajón distribuidor

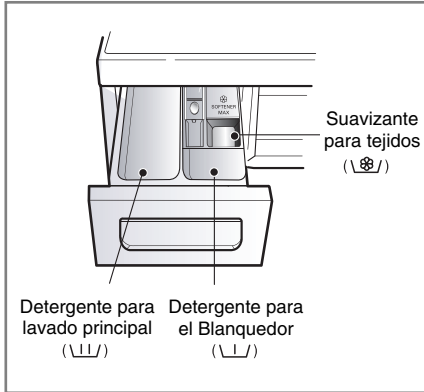

- Solamente lavado principal → U/L
- Prelavado + Lavado principal → U/L • U/L

### ⓘ ADVERTENCIA

- Mantenga el jabón en polvo y los detergentes fuera del alcance de los niños.  
Peligro de envenenamiento.  
Mucho detergente, lejía o suavizante pueden provocar un desbordamiento.  
Asegúrese de usar la cantidad apropiada de detergente.

### ► Cómo añadir suavizante para tejidos

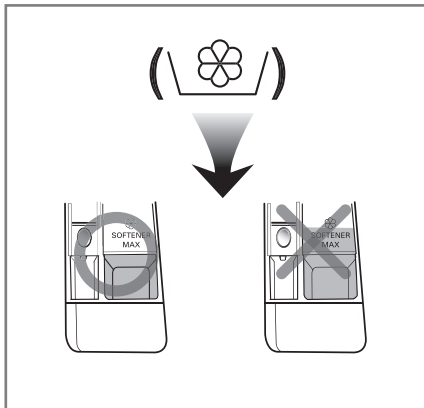

- No supere los límites máximos que esta marcada por una línea. Cierra ligeramente el cajón de dispensador. Sobrellenar el dispensador puede causar daños y manchar las ropas.
- No deje el suavizante para tejidos en el cajón de detergente durante más de 2 días. (El suavizante para tejidos podría endurecerse).
- El suavizante se añadirá automáticamente durante el último ciclo de enjuague.
- No abra el cajón mientras la lavadora está llenando agua.
- No se permiten los disolventes (benceno, etc.).

### ⓘ NOTA

- No eche suavizante para tejidos directamente sobre la ropa.

# Cómo añadir detergente

## ► Dosis de detergente

- El detergente se debe utilizar de acuerdo con las instrucciones del fabricante del detergente.
- Si se utiliza más detergente que la cantidad recomendada, se produce demasiada espuma y esto hará que disminuya el resultado del lavado o provocará una pesada carga en el motor. (Provocará fallos en el funcionamiento).
- Para mejores resultados es preferible que use detergente en polvo.
- Si quiere usar detergente líquido, siga las instrucciones del fabricante.
- Puede verter detergente líquido directamente en el cajón principal si va a empezar el ciclo inmediatamente.
- Por favor, no use detergente líquido si está usando la función "Tiempo Diferido" ya que el líquido puede endurecerse.
- Si produce demasiada espuma, por favor reduzca la cantidad de detergente.
- Quizás sea necesario ajustar el uso de detergente en cuanto a la temperatura del agua, dureza del agua, tamaño y nivel de suciedad de la carga. Para obtener mejores resultados, evite el exceso de espuma.

## ▲ ADVERTENCIA

- Evite que el detergente se endurezca. Podrá producir atascos y los aclarados serán peores y habrá olores.

## ● NOTA

- Carga completa : según las recomendaciones del fabricante.
- Carga parcial : 3/4 de la cantidad normal.
- Carga mínima : 1/2 de la carga completa.

- El detergente sale desde el cajón distribuidor al comienzo del ciclo.

## ► Ablandador de agua

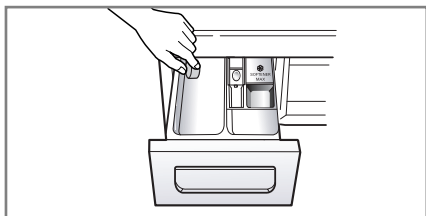

- Puede utilizarse un ablandador de agua, como un antical (Calgón), para reducir el uso de detergente en áreas de agua extremadamente dura. Añada el producto según las cantidades especificadas en el paquete. Primero añada detergente y después el ablandador de agua.
- Utilice la misma cantidad de agua que para el lavado con agua blanda.

## ► Uso de detergente en pastillas

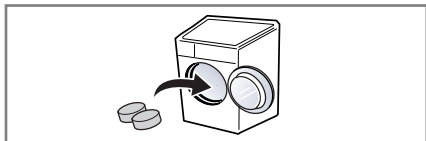

1. Abra la puerta e introduzca las pastillas en el tambor.

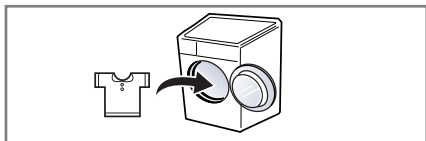

2. Cargue las prendas en el tambor.

# Mantenimiento

- Retire las prendas de la lavadora tan pronto como termine el ciclo. En los artículos que quedan en la lavadora se puede desarrollar un exceso de arrugamiento, transferencia de color y olores.
- Cierre la llave de paso en caso de que la máquina no vaya a utilizarse durante un periodo prolongado de tiempo (por ejemplo, en vacaciones), en especial si no hubiera un sumidero en el suelo (desagüe) en las inmediaciones.
- Cuando se disponga a deshacerse del electrodoméstico, corte los cables de alimentación, y destruya el enchufe.
- Desmonte el cierre de la puerta para evitar que los niños pequeños se queden atrapados en el interior.

## ■ El filtro de entrada del agua

- El mensaje de error " ! E " parpadea en el panel de control porque no entra agua en el cajón.
- Si el agua es muy dura o contiene rastros de depósitos de cal, el filtro de entrada del agua se puede obstruir.

Por lo tanto, es buena idea limpiarlo de vez en cuando.

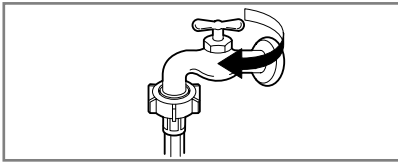

1. Cierre el grifo del agua.

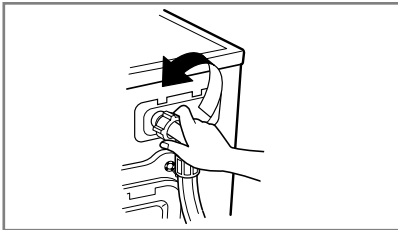

2. Desatornille la manguera de entrada del agua.

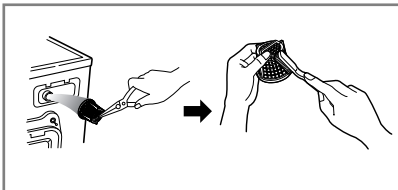

3. Limpie el filtro utilizando un cepillo de cerdas duras.

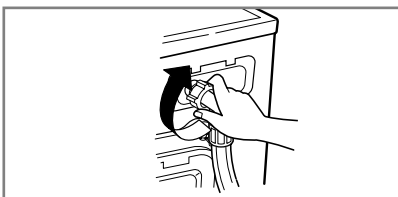

4. Apriete la manguera de entrada.

# Mantenimiento

## ■ El filtro de la bomba de drenaje

- El filtro de drenaje recoge los hilos y pequeños objetos que quedan en la coladera. Compruebe con regularidad que el filtro está limpio para garantizar un funcionamiento uniforme de su máquina.

### ▲ PRECAUCIÓN

- Vacíelo primero utilizando la Manguera de drenaje y después abra el desagüe para eliminar aquello que pueda haberla detenido.
- Espere a que el agua se enfríe antes de proceder a la limpieza de la desagüe de drenaje, llevar a cabo vaciados de emergencia o la apertura de la puerta en caso de emergencia.

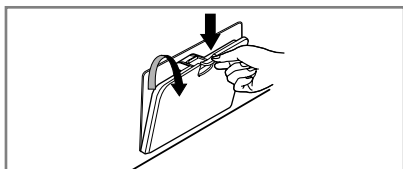

1. Abra la tapa de la cubierta inferior.  
Tapón de drenaje para extraer el tubo.



2. Extraiga el tapón de drenaje. Después abra el filtro girándolo hacia la izquierda.

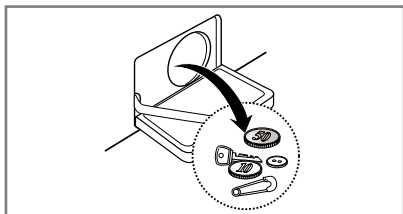

3. Extraiga cualquier sustancia extraña del filtro de la bomba.

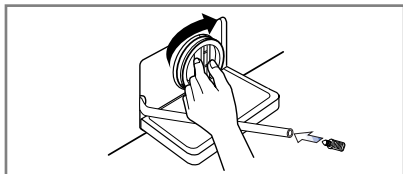

4. Tras la limpieza, coloque el filtro de la bomba e introduzca el tapón de drenaje.

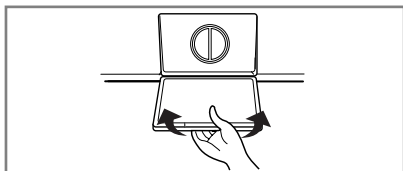

5. Cierre la tapa de la cubierta inferior.

# Mantenimiento

## ■ Cajón distribuidor de detergente

- Cuando los detergentes blancos y suavizantes para tejidos dejan un depósito en el cajón.
- Se debe limpiar de vez en cuando con un chorro de agua corriente.
- Si es necesario, se puede sacar de la máquina pulsando el pestillo hacia abajo y tirando hacia fuera.
- Para facilitar la limpieza, se puede quitar la parte superior del compartimiento del suavizante para tejidos.

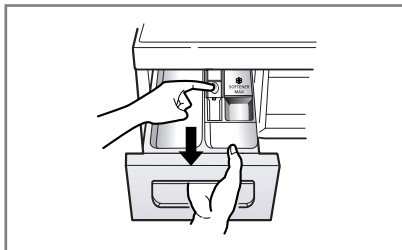

**1.** Extraiga el cajón del dispensador.

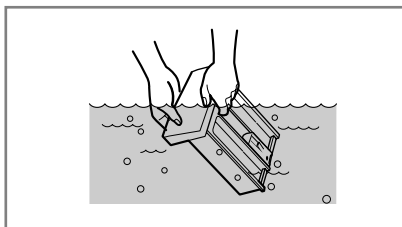

**2.** Limpie el cajón del dispensador con agua corriente.

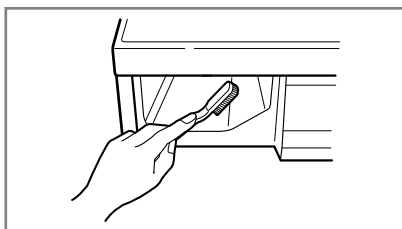

**3.** Limpie dentro de los huecos con un cepillo de dientes Viejo.

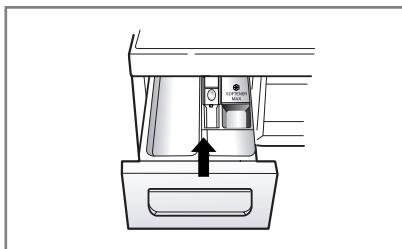

**4.** Introduzca el cajón del dispensador.

# Mantenimiento

## ■ El Tambor de lavado

- Si vives en una zona donde el nivel de dureza del agua es alto, se forma cal en zonas que nosotros no podemos ver y que no pueden ser eliminadas fácilmente. Con el tiempo, es necesaria una revisión periódica, debido a que el cúmulo de cal puede dañar el tambor y éste deberá ser sustituido.
- Aunque el tambor esté hecho de acero inoxidable, pueden aparecer manchas de óxido causadas por pequeños artículos de metal (clips, encendedores) que se hayan caído por descuido.
- El tambor debe ser limpiado periódicamente.
- Si usa agentes desincrustantes, tintes ó lejías, asegúrese de que son los adecuados para el funcionamiento correcto de la lavadora.
- Algunos agentes desincrustantes pueden tener componentes que dañen algunas partes de la lavadora.
- Limpie las manchas del tambor con un detergente adecuado que no dañe la superficie.
- No utilice nunca estropajo.

## ■ Limpieza de su lavadora

### ► Exterior

- El cuidado adecuado de su lavadora puede ampliar su vida útil.
- La parte exterior de la máquina se puede limpiar con agua templada y un detergente doméstico no abrasivo neutro.
- Seque inmediatamente cualquier agua que se derrame.
- Límpiela con un trapo húmedo. Procure no dañar la superficie con objetos afilados.
- No utilice alcohol etílico, diluyentes ni productos similares.

### ► Interior

- Seque la parte que rodea el hueco de la puerta, la junta flexible y la puerta de cristal.
- Estas áreas deben estar siempre limpias para asegurar un sellado hermético.
- Haga funcionar la lavadora durante un ciclo completo utilizando agua caliente.
- Repita el proceso si es necesario.

### ● NOTA

- Quite los depósitos de agua dura utilizando solamente limpiadores etiquetados como seguros para la lavadora.

## ■ Instrucciones de protección para el invierno

Si la lavadora se guarda en una zona en la que se puede producir congelación o se traslada a temperaturas de congelación, siga estas instrucciones de protección para el invierno, con el fin de evitar daños en la lavadora.

- Cierre el grifo de suministro de agua.
- Desconecte las mangueras del suministro de agua y vacíe el agua de las mangueras.
- Enchufe el cable eléctrico en una toma eléctrica correctamente puesta a tierra.
- Añada 3.8 l de anticongelante no tóxico de caravanas pequeñas para vaciar el tambor de la lavadora. Cierre la puerta.
- Ajuste el ciclo de centrifugado y deje que la lavadora centrifugue durante 1 min para vaciar todo el agua. No se expulsará todo el anticongelante.
- Desenchufe el cable de alimentación eléctrica, seque el interior del tambor y cierre la puerta.
- Retire el contenedor de los compartimientos del Dispensador. Drene el agua que haya en los compartimientos y seque los compartimientos.
- Guarde la lavadora en posición derecha.
- Para quitar el anticongelante de la lavadora después de su almacenaje, haga funcionar la lavadora en vacío a través de un ciclo completo utilizando detergente. No añada carga de lavado.



# Guía para la resolución de problemas

- Esta lavadora está equipada con funciones automáticas de seguridad que detectan y diagnostican averías en un estado inicial y que reaccionan de forma adecuada. Cuando la máquina no funciona correctamente o no funciona en absoluto, compruebe los puntos siguientes antes de llamar al Departamento de Servicio.

## ■ Diagnóstico de problema











| Síntoma   | Posible causa   | Solución  |
|---|---|---|
| Ruido de traqueteo y chirridos                            | <ul style="list-style-type: none"> <li>• Puede haber objetos extraños tales como monedas o clips en el tambor o en la bomba.</li> </ul>   | <p>Pare la lavadora y revise el tambor y el filtro de drenaje.</p> <p>Si continua el ruido después de arrancar de nuevo la lavadora, llame a su agente de servicio autorizado.</p>  |
| Sonido retumbante   | <ul style="list-style-type: none"> <li>• Las cargas de lavado pesadas pueden producir un sonido retumbante. Esto generalmente es normal.</li> </ul>   | <p>Si el sonido continúa, la lavadora probablemente está desequilibrada. Párela y distribuya la carga de lavado.</p>  |
| Ruido de vibraciones                                      | <ul style="list-style-type: none"> <li>• Ha quitado todos los tornillos de transporte y el embalaje?</li> <li>• Carga de lavado distribuida de manera no uniforme en el tambor.</li> <li>• Descansan firmemente todos los pies en el suelo?</li> </ul>  | <p>Si no se han quitado durante la instalación, véase la sección sobre la instalación para quitar los tornillos de transporte.</p> <p>Pare la lavadora y redistribuya la carga de lavado.</p> <p>Ajuste las patas.</p> <p>Asegúrese de las cuatro patas estén en firme contacto con el suelo, mientras que la lavadora está en ciclo de la giro con la carga.</p> |
| Fugas de agua   | <ul style="list-style-type: none"> <li>• La conexión de la manguera de llenado está floja en el grifo o en la lavadora.</li> <li>• Las tuberías de desagüe de la casa están obstruidas.</li> </ul>  | <p>Compruebe y apriete las conexiones de la manguera.</p> <p>Desobstruya la tubería de drenaje. Póngase en contacto con un fontanero si es necesario.</p>   |
| Exceso de agua jabonosa                                   |   | <p>Demasiado detergente o detergente inapropiado? La formación de espuma puede provocar fugas de agua.</p> <p>Pruebe con otro grifo de la casa.</p>   |
| No entra agua en la lavadora o entra despacio             | <ul style="list-style-type: none"> <li>• El suministro de agua no es adecuado en la zona.</li> <li>• El grifo de suministro del agua no está completamente abierto.</li> <li>• La manguera de entrada del agua está retorcida</li> <li>• El filtro de la manguera de entrada está obstruido.</li> </ul> | <p>Grifo completamente abierto.</p> <p>Enderece la manguera.</p>  |
| El agua de la lavadora no se vacía o se vacía lentamente. | <ul style="list-style-type: none"> <li>• La manguera de drenaje está retorcida u obstruida.</li> <li>• El filtro de drenaje está obstruido.</li> </ul>  | <p>Compruebe el filtro de la manguera de entrada.</p> <p>Limpié y enderece la manguera dedrenaje.</p> <p>Limpié el filtro de drenaje.</p>   |

# Guía para la resolución de problemas

| Síntoma  | Posible causa   | Solución  |
|--|---|---|
| La lavadora no arranca                           | <ul style="list-style-type: none"> <li>• El cable de alimentación eléctrica quizás no esté enchufado o la conexión puede estar floja.</li> <li>• Fusible de la casa fundido, disyuntor disparado o se ha producido un corte en el suministro eléctrico.</li> <li>• El grifo del suministro del agua no está abierto.</li> </ul> | <p>Asegúrese de que el enchufe ajusta correctamente en la toma mural.</p> <p>Reinicie el disyuntor o sustituya el fusible.<br/>No aumente la capacidad del fusible.<br/>Si el problema es una sobrecarga del circuito, haga que lo corrija un electricista cualificado.</p> <p>Abra el grifo de suministro del agua.</p>  |
| La lavadora no centrifuga                        | <ul style="list-style-type: none"> <li>• Compruebe que la puerta está firmemente cerrada.</li> </ul>  | <p>Cierre la puerta y pulse el botón Inicio/Pausa. Después de pulsar el botón Inicio/Pausa, puede pasar cierto tiempo antes de que la lavadora comience a centrifugar. La puerta se debe bloquear antes de que se pueda conseguir el centrifugado.</p> <p>Añada 1 o 2 artículos similares para contribuir a equilibrar la carga.<br/>Redistribuya la carga para conseguir un centrifugado adecuado.</p> |
| La puerta no se abre                             |   | <p>Por razones de seguridad, no se puede abrir la puerta con la lavadora en funcionamiento. Compruebe si el icono "Bloqueo de la puerta:" está iluminado. Puede abrir la puerta de forma segura cuando se haya apagado el icono "Bloqueo de la puerta:".</p>  |
| Retraso del tiempo de ciclo de lavado            |   | <p>El tiempo de lavado puede variar debido a la cantidad de colada, la presión del grifo del agua, la temperatura del agua u otras condiciones de uso.</p> <p>Si se detecta un desequilibrio o si funciona el programa de eliminación de agua jabonosa, el tiempo de lavado aumentará por encima del tiempo previsto.</p>   |
| Desbordamiento de suavizante                     | Mucho suavizante puede provocar un desbordamiento   | Siga las instrucciones del suavizante para asegurarse de que se utilice la cantidad apropiada. No sobrepase el nivel máximo de llenado.   |
| El suavizante se ha dispensado demasiado pronto. |   | Cierre el cajón dispensador con suavidad. Conectando la conexión a la toma de agua.   |

# Guía para la resolución de fallos

## ■ Mensaje de error

| Síntoma  | Posible causa  | Solución   |
|--|--|--|
|    | <ul style="list-style-type: none"> <li>El suministro de agua no es adecuado en la zona.</li> <li>Los grifos de suministro de agua no están completamente abiertos.</li> <li>La manguera de entrada de agua está retorcida.</li> <li>El filtro de la manguera de entrada está obstruido.</li> </ul>   | <p>Pruebe con otro grifo de la casa.</p> <p>Abra completamente el grifo.</p> <p>Enderece la manguera.</p> <p>Compruebe el filtro de la manguera de entrada.</p>                  |
|    | <ul style="list-style-type: none"> <li>La manguera de drenaje está retorcida u obstruida..</li> <li>El filtro de drenaje está obstruido.</li> </ul>  | <p>Limpie y enderece la manguera de drenaje.</p> <p>Limpie el filtro de drenaje.</p>   |
|    | <ul style="list-style-type: none"> <li>La carga es demasiado pequeña.</li> <li>La carga está desequilibrada.</li> <li>El aparato posee un sistema de detección y corrección de desequilibrios. Si se cargan artículos individuales pesados (alfombrillas de baño, etc.) este sistema puede detener el centrifugado o incluso interrumpir el ciclo de centrifugado conjuntamente si el desequilibrio es demasiado grande incluso después de que comiencen varios centrifugados.</li> <li>Si la ropa está aún demasiado húmeda al final del ciclo, añada artículos más pequeños de ropa a lavar para equilibrar la carga y repita el ciclo de centrifugado.</li> </ul> | <p>Añada 1 o 2 artículos similares para contribuir a equilibrar la carga.</p> <p>Redistribuya la carga para conseguir un centrifugado adecuado.</p>                              |
|   |  <ul style="list-style-type: none"> <li>Está abierta la puerta?</li> </ul>   | <p>Cierre la puerta.</p> <p>Si no desaparece " dE ", llame al servicio técnico. ( ☎ Teléfono de atención al Cliente España : 902 500 234)</p>                                    |
|  |  | <p>Desenchufe el cable de alimentación y llame al servicio técnico. ( ☎ Teléfono de atención al Cliente España : 902 500 234)</p>  |
|  | <ul style="list-style-type: none"> <li>Si hay un exceso de agua debido a una válvula de agua defectuosa, obtendrá " FE " en la pantalla.</li> </ul>  | <p>Cierre el grifo del agua .</p> <p>Desconecte el enchufe de toma de corriente.</p> <p>Llame al servicio técnico. ( ☎ Teléfono de atención al Cliente España : 902 500 234)</p> |
|  | <ul style="list-style-type: none"> <li>Aparece " PE " si hay un fallo de funcionamiento del sensor del nivel del agua.</li> </ul>  |  |
|  | <ul style="list-style-type: none"> <li>Sobrecarga en el motor.</li> </ul>  | <p>Deje la lavadora en reposo durante 30 minutos para que se enfríe el motor; a continuación, reinicie el ciclo.</p>   |
|  | <ul style="list-style-type: none"> <li>Fuga de agua.</li> </ul>  | <p>Llame al servicio técnico. ( ☎ Teléfono de atención al Cliente España : 902 500 234)</p>  |
|  | <ul style="list-style-type: none"> <li>La lavadora estuvo sometida a una falta de alimentación eléctrica.</li> </ul>   | <p>Vuelva a comenzar el ciclo.</p>   |

# Guía para la resolución de fallos

## NOTA

- La función de SMARTDIAGNOSIS™ está sólo disponible para productos con el símbolo "SMARTDIAGNOSIS™". En el caso de que el teléfono tenga interferencias, es posible que la función "SMARTDIAGNOSIS™" no funcione.

## ■ Cómo Utilizar SMARTDIAGNOSIS™

- Utilice solamente esta función cuando le sea solicitado por el servicio técnico. La transmisión sonará similar a una máquina de Fax, se descifrará en el servicio técnico.
- SMARTDIAGNOSIS™ no se puede activar si la lavadora no se enciende. Si esto ocurre, localización y resolución de problemas se tendrá que realizar sin SMARTDIAGNOSIS™.

Si experimenta problemas con sus lavadora, llame al servicio técnico.

Siga las instrucciones del servicio técnico y siga los pasos que le vayan diciendo.

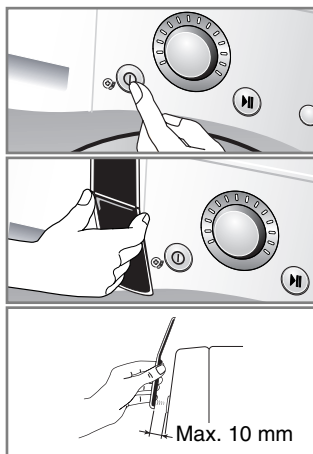

1. Presione el botón de encendido en la lavadora. No presione ningún otro botón ni el selector de programas.
2. Cuando le sea indicado por el servicio técnico, coloque el micrófono de su teléfono móvil muy cerca del botón de encendido.

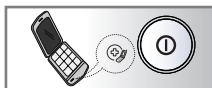

3. Presione durante tres segundos el botón "Temperatura del agua" sujete el teléfono cerca del icono de encendido.
  4. Sujete el teléfono hasta que el tono de transmisión haya terminado. Serán aproximadamente unos 6 segundos, cuando el display mostrará el tiempo.
    - Para un mejor resultado, no mueva el teléfono mientras los tonos son transmitidos.
    - Si el receptor no recibe bien la señal, es posible que tenga que repetir la operación
    - Si presiona el botón de encendido durante la transmisión terminará con la SMARTDIAGNOSIS™.
  5. Una vez que termine la cuenta atrás y los tonos hayan parado, termine su conversación con el servicio técnico. El analizará y será capaz de ayudarle con la información que le ha transmitido.
- SmartDiagnosis (Diagnóstico Inteligente) es una función de resolución de problemas diseñada para asistir, no reemplazar, al método tradicional de resolución de problemas a través de llamadas de servicio técnico. La efectividad de esta función depende de diversos factores, entre los cuales se incluyen, la recepción del teléfono celular utilizado para la transmisión, cualquier ruido externo que pueda presentarse durante la transmisión, y la acústica de la habitación donde está ubicada la lavadora.
- Por lo tanto, LG no garantiza que SmartDiagnosis resuelva con precisión cualquier cuestión dada.

## Términos de la garantía

### Cómo deshacerse de aparatos eléctricos y electrónicos viejos

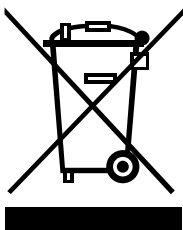

1. Si en un producto aparece el símbolo de un contenedor de basura tachado, significa que éste se acoge a la Directiva 2002/96/CE.
2. Todos los aparatos eléctricos o electrónicos se deben desechar de forma distinta del servicio municipal de recogida de basura, a través de puntos de recogida designados por el gobierno o las autoridades locales.
3. La correcta recogida y tratamiento de los dispositivos inservibles contribuye a evitar riesgos potenciales para el medio ambiente y la salud pública.
4. Para obtener más información sobre cómo deshacerse de sus aparatos eléctricos y electrónicos viejos, póngase en contacto con su ayuntamiento, el servicio de recogida de basuras o el establecimiento donde adquirió el producto.

### ● NOTA

- Para deshacerse del aparato, corte el cable de red, y destruya el enchufe. Desactive el bloqueo de la puerta para evitar que un niño pequeño quede atrapado dentro.

# Términos de la garantía

## EXCLUSIONES DE LA GARANTIA :

- Incumplimiento de cualquiera de los requisitos del punto anterior.
- Todo componente o accesorio interior o exterior del aparato, que no esté especificado e incluido en este certificado de garantía.
- Las puestas en marcha y demostraciones de funcionamiento al usuario.
- Si la avería es producida por incendio, inundación, agentes meteorológicos, golpeo, aplastamiento o aplicación de voltaje o energía inadecuada.
- Los daños por el maltrato, incluso los de transportes, que deberán reclamarse en presencia del personal de la Compañía de Transportes, por lo que conviene inspeccionar los paquetes antes de conformar los albaranes de entrega correspondientes.
- Las averías producidas por rotura física, tales como carcasas, plásticos, pinturas, esmaltes, cristales, embellecedores y similares.
- Los productos por mal uso al no atender las instrucciones de funcionamiento y manejo que se adjuntan con cada aparato.
- Por la utilización de accesorios no adecuados en el aparato.
- Las partes de madera, goma, plástico, cristal, agujas, cabezales de registros y reproducción, y los conos de los altavoces.
- Los aparatos que no llevan identificado número de fábrica o que éste haya sido alterado o borrado.
- Cuando el número de serie del aparato no coincida con el número expresado en el certificado de garantía.
- Si el aparato es reparado o manipulado por personal no autorizado por LG ELECTRONICS ESPAÑA, S.A.
- Las averías producidas por el uso normal del aparato, tales como desgaste de cabezales de vídeo, limpiezas, etc.
- Los trabajos de mantenimiento propios de cada aparato, cualquiera que sea su periodicidad.
- Cuando la avería la produzca un componente o accesorio interno o externo al aparato no incluido o especificado en este certificado de garantía

Durante el tiempo que dure la reparación, no se abonarán daños y perjuicios por el tiempo que el aparato esté fuera de servicios.



# LG

Life's Good

## TARJETA DE GARANTÍA

- I. Guarde durante todo el período de garantía esta tarjeta debidamente cumplimentada y sellada por la tienda junto con la factura de compra.
- II. Cuando requiera cualquier servicio de reparación deberá mostrar esta tarjeta de garantía.
- III. Para cualquier información sobre nuestros productos, nuestra compañía, o si tiene cualquier duda o quiere hacer alguna consulta puede hacerlo a través de nuestras web o nuestra línea de atención al cliente.
- IV. Lea detenidamente el contenido de esta tarjeta de garantía.

# Términos de la garantía

## REQUISITOS PARA LA VALIDEZ DE LA GARANTIA

- 1) La presente garantía sólo ampara productos oficiales importados o comercializados por LG Electronics España S.A.U. y para beneficiarse de la misma deberá:
  - (1.1) En el periodo pre-venta (tienda) esta deberá reflejar el número de garantía, modelo del aparato y número de serie del mismo.
  - (1.2) En el periodo de Garantía Comercial (usuario) será REQUISITO IMPRESCINDIBLE adjuntar, junto a la presente Carta de Garantía Comercial debidamente sellada por el establecimiento, el original del tique o factura de compra que identifique el modelo de aparato.
- (2) Para que la garantía sea válida es IMPRESCINDIBLE que el usuario o tienda cumplimente, en el momento de efectuar la adquisición, los datos de todos los apartados que en la misma se indican.
- (3) Los beneficios de la garantía solo serán válidos si se utilizan los Servicios Técnicos que LG ELECTRONICS ESPAÑA, S.A.U. tiene establecidos en su Red de Asistencia Técnica.
- (4) El aparato debe ser utilizado de conformidad con las instrucciones que se detallan en su manual.

## PERIODO DE LA GARANTÍA

- (1) La garantía se aplica a los productos de FRIGORÍFICOS, LAVADORAS, LAVAVAJILLAS, SECADORAS, MICROONDAS, ASPIRADORES, HORNOS, ENCIMERAS Y CAMPANAS.
  - (2) El periodo de garantía es el siguiente, computados desde la fecha de venta o entrega, en su caso:  
Desplazamiento: 2 años (Excepto Microondas con capacidad inferior a 24 litros y aspiradores).  
Incluido desplazamiento para Microondas dotados de kit de encastre original de LG.  
Piezas y mano de obra: 2 años.
  - (3) Garantía extendida:  
FRIGORÍFICOS: Compresor Lineal: 10 años (Con fecha de compra posterior al 1 de Abril de 2010) Otros compresores: 7 años.  
LAVADORAS: Motor Direct Drive 10 años (Con fecha de compra posterior al 1 de septiembre de 2009).  
LAVAVAJILLAS y SECADORAS: Motor sin escobillas 3 años, Motor Direct Drive 10 años.  
MICROONDAS: Magnetrón 3 años y ASPIRADORAS: Motor 3 años.
  - (4) En caso de detectar alguna falta, anomalía o deficiencia, dispone de 15 días desde la fecha de compra para reclamarlo.
  - (5) El periodo de garantía extendida, sólo afecta al repuesto (se cobrará mano de obra y desplazamiento al consumidor).
- Esta garantía no cubre los ruidos asociados con el funcionamiento normal y los daños derivados de ignorar las instrucciones sobre uso, mantenimiento e instalación o utilización de la unidad en un entorno no adecuado.

## EXCLUSIONES DE LA GARANTIA

- (1) Incumplimiento de cualquiera de los requisitos citados anteriormente.
- (2) Cuando el uso que se le ha dado al aparato no ha sido exclusivamente el doméstico.
- (3) Todo componente o accesorio interior o exterior del aparato, que no esté especificado e incluido en este certificado de garantía.
- (4) Las puestas en marcha y demostraciones de funcionamiento al usuario.
- (5) Si la avería es producida por incendio, inundación, agentes meteorológicos, golpeo, aplastamiento o aplicación de voltaje o energía inadecuada.
- (6) Los daños por el mal trato, incluidos los del transporte, que deberán reclamarse en presencia del personal de la compañía de transporte. Por esta razón conviene inspeccionar los paquetes antes de conformar los albaranes de entrega correspondientes.
- (7) Las averías producidas por rotura física, tales como carcasas, plásticos, pinturas, esmaltes, cristales, embellecedores y similares.
- (8) Por la utilización de recambios no originales LG en el aparato.
- (9) Productos averiados por mal uso, al no atender las instrucciones de funcionamiento y manejo que se adjuntan con cada aparato.
- (10) Por la utilización inadecuada de accesorios en el aparato.
- (11) Las partes de madera, goma, plástico, cristal.
- (12) Los aparatos que no lleven identificado el número de serie de fábrica o que éste haya sido alterado o borrado.
- (13) Cuando el número de serie no coincida con el número expresado en el certificado de garantía.
- (14) Si el aparato es reparado o manipulado por personal no autorizado por LG ELECTRONICS ESPAÑA, S.A.U
- (15) Los trabajos de mantenimiento propios de cada aparato, cualquiera que sea su periodicidad.
- (16) Cuando la avería la produzca un componente o accesorio interno o externo al aparato no incluido o especificado en este certificado de garantía o no forme parte del producto original.
- (17) Las averías producidas por el uso normal del aparato, tales como obstrucción de desagües, limpieza y sustitución de filtros, etc.
- (18) Partes móviles (puertas, cajetines, tapes, etc.) y los gastos de instalación-desinstalación, en su caso.
- (19) Por la mala ubicación del producto.
- (20) Gastos de instalación, en su caso.
- (21) Todo tipo de filtros.



# Términos de la garantía

## NOTA IMPORTANTE

- (1) La presente garantía comercial no afecta a los derechos de que dispone el usuario conforme a las previsiones contenidas en el RDL 1/2007 de 16 de Noviembre de 2007 (BOE 287 de 30 de Noviembre de 2007), frente a la garantía por falta de conformidad del vendedor, que son independientes y compatibles con la presente garantía.
- (2) De acuerdo con lo previsto en el Título V, del RDL 1/2007, el usuario tendrá derecho a exigir al vendedor, y/o al productor en los casos determinados en la Ley, la reparación y sustitución del producto, e incluso, en su caso, la rebaja en el precio o la resolución del contrato si ello no fuere desproporcionado.
- (3) El titular de la Garantía Comercial disfrutará de los derechos y coberturas que se contienen en el presente documento, para todo el territorio nacional.
- (4) Para reclamar los derechos y coberturas que se contienen en el presente documento el usuario dispondrá de la vía de comunicación con nuestro número de Atención al Cliente, por escrito dirigido a las Oficinas Centrales o Central de Servicios Técnicos y por la vía de jurisdicción ordinaria.
- (5) Durante el tiempo que dure la reparación, no se abonarán daños y perjuicios por el tiempo que el aparato esté fuera de servicio.
- (6) LG ELECTRONICS ESPAÑA, S.A.U. no se hace responsable de los daños que un aparato pueda causar a elementos externos.
- (7) La garantía de LG ELECTRONICS ESPAÑA, S.A.U. sustituye al impreso de origen para todo el territorio del estado español.
- (8) "LG Electronics España, S.A.U. solucionará la incidencia en el producto, reparándolo con repuestos originales o sustituyendo el producto por otro nuevo. Eventualmente debido a posibles demoras en la recepción de piezas de repuesto originales, LG Electronics España S.A.U. le informa que con el fin de llevar a cabo la reparación correspondiente podría utilizar una pieza de repuesto usada o recuperada de otro producto de idénticas características o sustituirlo por un producto puesto a nuevo. Dicha pieza o producto, está reacondicionado y en perfectas condiciones de uso siendo equivalente en prestaciones y fiabilidad al original y conservando todos los derechos y coberturas que contiene esta garantía comercial".

## PROTECCIÓN DE DATOS DE CARÁCTER PERSONAL

De conformidad con la Ley Orgánica 15/1999, le informamos que los datos personales solicitados, todos ellos obligatorios para la prestación del servicio de Garantía Comercial, serán incorporados a un fichero/s debidamente inscrito/s en el RGPD cuyo responsable es LG ELECTRONICS ESPAÑA S.A.U. con la finalidad de prestarle el servicio, así como para mantenerle informado de productos o servicios similares. Usted podrá ejercer sus derechos de acceso, rectificación, cancelación y oposición dirigiendo un escrito firmado, dirigido a la atención del Departamento Legal, acompañado de fotocopia de su DNI, a la dirección C/ Chile, 1 28290 Las Rozas (Madrid).

## IMPORTANTE

En caso de necesitar asistencia, antes de acudir a su punto de venta, contacte con nosotros mediante nuestra página Web o nuestro equipo de Atención al Cliente.

**www.lg.com**  
**Atención al cliente**  
**902.500.234**

OFICINAS CENTRALES LG  
ELECTRONICS ESPAÑA S.A.U.

LG ELECTRONICS ESPAÑA S.A.U.

C/ Chile, 1

28290 Las Rozas

Madrid CIF: A-81304487

Tel: (00 34) 91211.22.22

Fax:(00 34) 91211.22.46

CENTRAL DE SERVICIOS TÉCNICOS  
LG ELECTRONICS ESPAÑA S.A.U.

Centro Empresarial Fleming

Parque Tecnológico

C\Louis Pasteur 1, Nave 2

46980 Paterna (Valencia)

Tel: (00 34) 902 500. 234

Fax: (00 34) 96 305.05.01

## Términos de la garantía

### DATOS DEL USUARIO.

NOMBRE: \_\_\_\_\_

DIRECCIÓN: \_\_\_\_\_  
\_\_\_\_\_

CIUDAD: \_\_\_\_\_

CÓD. POSTAL: \_\_\_\_\_

PROVINCIA: \_\_\_\_\_

MODELO: \_\_\_\_\_

Nº DE SERIE: \_\_\_\_\_

FECHA DE COMPRA: \_\_\_\_\_

Nº DE FACTURA: \_\_\_\_\_

SELLO:

SELLO

### DATOS DE LA TIENDA

NOMBRE: \_\_\_\_\_

DIRECCIÓN: \_\_\_\_\_  
\_\_\_\_\_

CIUDAD: \_\_\_\_\_

CÓD. POSTAL: \_\_\_\_\_

PROVINCIA: \_\_\_\_\_

**Atención al cliente**  
**902.500.234**

ESTA TARJETA DE GARANTÍA ES INTRANSFERIBLE Y APLICABLE SOLO AL COMPRADOR ORIGINAL. CUMPLIMENTE LOS DATOS REQUERIDOS Y GUÁRDELA JUNTO CON LA FACTURA DE COMPRA EN LUGAR SEGURO.



**Lea detenidamente el contenido  
de esta tarjeta de Garantía**

