



DANSK

BRUGERVEJLEDNING Micro Hi-Fi System

Du bedes læse brugervejledningen grundigt igennem før du betjener enheden og gem den til senere brug.

CM3330BDAB
CM3330WDAB
CM3330GDAB



MFL67880435

Sikkerhedsoplysninger

1

Kom godt i gang



FORSIGTIG:

RISIKO FOR ELEKTRISK STØD
MÅ IKKE ÅBNES



FORSIGTIG: FOR AT MINDSKE RISIKOEN FOR ELEKTRISK STØD SKAL MAN IKKE FJERNE DÆKSLET (ELLER BAGSIDEN). INGEN DELE INDENI KAN UDSKIFTES AF BRUGEREN. SERVICE SKAL UDFØRES AF KVALIFICERET PERSONALE.



Dette lyn med pilespidssymbol i en ligesidet trekant skal advare brugeren om tilstedeværelse af uisoleret farlig spænding inde i produktet, der kan være tilstrækkelig stor til at udgøre en risiko for elektrisk stød.



Udråbstegnet inde i en ligesidet trekant skal advare brugeren om tilstedeværelse af vigtige betjenings- og vedligeholdelsesinstruktioner (service) i papirerne, der følger med produktet.

ADVARSEL: FOR AT MINDSKE RISIKOEN FOR BRAND ELLER ELEKTRISK STØD SKAL MAN IKKE UDSÆTTE DETTE PRODUKT FOR REGN ELLER FUGT.

ADVARSEL: Dette apparat må ikke installeres i et aflukket rum, såsom en bogreol eller lignende.

FORSIGTIG: Blokér ikke nogen som helst af ventilationsåbningerne. Installer i overensstemmelse med fabrikantens instruktioner. Sprækker og åbninger i kabinettet er beregnet til ventilation og til at sikre pålidelig drift af produktet og til at beskytte det mod overophedning. Åbningerne må aldrig blokeres ved, at produktet placeres på en seng, et sofa, et tæppe eller lignende overflader. Dette produkt bør ikke placeres i en indbygget installation så som en bogreol eller et rack, med mindre der er tilstrækkelig ventilation, og man har fulgt fabrikantens anvisninger.



FORSIGTIG: Dette produkt anvender en laser system. For at sikre korrekt brug af dette produkt, bedes du læse denne brugervejledning grundigt og gemme den til senere brug. Hvis afspilleren kræver vedligeholdelse, skal du kontakte et autoriseret servicecenter. Brug af betjeninger, justeringer eller udførelse af andre procedurer end dem, der er angivet heri, kan resultere i udsættelse for farlig stråling. For at forhindre direkte udsættelse for laserstråler, må du ikke forsøge at åbne kabinettet.

FORSIGTIG med hensyn til strømkkablet

For de fleste apparater anbefales det, at de forbindes til et særligt kredsløb;

Dvs. et kredsløb med enkelt udløb, som kun yder strøm til dette apparat, og som ikke har andre udgange eller tilknyttede kredsløb. For at være sikker bør du kontrollere specifikationsiden i denne brugermanual. Lad være med at overbelaste vægkontakterne. Overbelastede vægkontakter, løse eller beskadigede vægkontakter, forlængerledninger, flossede strømkabler eller beskadiget eller knækket kabelisolering er farligt. Enhver af disse situationer kan resultere i elektrisk stød eller brand. Undersøg regelmæssigt ledningen til dit apparat, og hvis den ser beskadiget eller forringet ud, skal du trække den ud af stikket, standse med at bruge apparatet, og få ledningen udskiftet med en, der er nøjagtig magen til af et autoriseret servicecenter. Beskyt strømkablet mod fysisk eller mekanisk misbrug og undgå at vride det, knække det, klemme det, klemme det i en dør og træde på det. Vær særlig opmærksom på stik, vægkontakter og der, hvor kablet kommer ud fra apparatet. Hvis du vil afbryde strømmen fra lysnettet, trækker du netledningen stik ud. Når du installerer produktet, sørg for, at stikket er let tilgængeligt.

Denne enhed er udstyret med et bærbart batteri eller akkumulator.

Sikker måde at fjerne batteriet eller batterisæt fra udstyret:

Fjern det gamle batteri eller batterisæt, følg trinene i omvendt rækkefølge end forsamlingen. For at forhindre forurening af miljøet og bringe den mulige trussel mod menneskers og dyrs sundhed, bør det gamle batteri eller batterisæt sættes i det passende beholder ved udpegede indsamlingssteder. Batterier og batteripakker må ikke bortskaffes sammen med andet affald. Det anbefales, at du bruger genopladelige batterier, og akkumulatore. Batteriet må ikke udsættes for kraftig varme, såsom solskin, ild eller lignende.

FORSIGTIG: Apparatet bør ikke udsættes for vand (dryp eller sprøjt), og man bør ikke placere emner fyldt med væsker, så som vaser, på apparatet.

Bortskaffelse af dit gamle apparat



1. Når du ser symbolet med en affaldsspand med kryds over på et produkt, så betyder det, at produktet er underlagt det europæiske direktiv 2002/96/EC.
2. Alle elektriske og elektroniske produkter skal bortskaffes adskilt fra den kommunale affaldsproduktion via specifikke indsamlingssteder, der er udpeget af regeringen eller de lokale myndigheder.
3. Når du bortskaffer dit gamle apparat på korrekt vis, så hjælper du med til at forhindre mulige negative konsekvenser for miljøet og mennesker.
4. Ønsker du yderligere oplysninger om bortskaffelse af dit gamle apparat, så bedes du kontakte de offentlige myndigheder, genbrugspladsen eller den butik, hvor du købte produktet.

Bortskaffelse af brugte batterier/akkumulatore



1. Når du symbolet med en affaldsspand med kryds over på dine batterier/akkumulatore, så betyder det, at produktet er underlagt det europæiske direktiv 2006/66/EC.
2. Symbolet kan være kombineret med de kemiske symboler for kviksølv (Hg), kadmium (Cd) eller bly (Pb), hvis batteriet indeholder mere end 0.0005% kviksølv, 0.002% kadmium eller 0.004% bly.
3. Alle batterier/akkumulatore bør bortskaffes på separat vis, og ikke som husholdningsaffald, men via specielle opsamlingssteder, der er udpeget af de offentlige eller lokale myndigheder.
4. Korrekt bortskaffelse af dit gamle apparat er med til at forhindre mulige skadevirkninger på miljøet og menneskelig sundhed.
5. Mere detaljerede oplysninger om bortskaffelse af dit gamle apparat kan fås ved at kontakte dit lokale kommunekontor, renovationselskab eller den butik, hvor du købte produktet.

CE 0984

LG erklærer herved, at dette/disse produkt(er) opfylder vigtige krav og andre relevante bestemmelser i direktiv 1999/5/EC, 2004/108/EC, 2006/95/EC, 2009/125/EC og 2011/65/EU.

Kontakt følgende adresse og bed om en kopi af DoC (Declaration of Conformity/ Overensstemmelseserklæring).

Kontakt kontor for kravoverholdelse af dette produkt:

LG Electronics Inc.
EU Representative, Krijgsman 1,
1186 DM Amstelveen, Holland

- Bemærk, at dette IKKE er en kundeservice kontaktpunkt. For Kundeservice Information, se Garantibeviset eller kontakt den forhandler hvor du har købt dette produkt.

Kun til indendørs brug.

RF Radiation Exposure Statement (Erklæring om strålingseksponering)

Dette udstyr bør installeres og betjenes med en minimumsafstand på 20 cm mellem køleren og din krop.

LG Bluetooth Remote

Du kan styre denne afspiller med din iPhone eller Android telefon via Bluetooth. Denne afspiller og din telefon skal være forbundet til Bluetooth. Visit

"Apple App Store" eller "Google Android Market (Google Play Store)". Og brug denne QR-kode til at søge efter "LG Bluetooth Remote" app. For nærmere information henvises til side 26.

Indholdsfortegnelse

1 Kom godt i gang

- 2 Sikkerhedsoplysninger
- 6 Unikke funktioner
- 6 Tilbehør
- 7 Krav til afspillelige filer
- 8 Fjernbetjening
- 10 Frontpanel
- 10 Bagpanel
- 11 Sådan tilslutter du strømforsyningen

2 Betjening

- 12 Grundbetjening
 - 12 – iPod/iPhone/iPad betjening
 - 13 – Betjening med Android enhed
 - 15 – USB-betjening
 - 15 – CD Betjening
 - 16 – Sådan hører du musik fra din eksterne enhed
- 16 – Lytte til musik med dine hovedtelefoner
- 17 Anden betjening
 - 17 – Programmeret afspilning
 - 17 – Valg af en mappe og en MP3/WMA/FLAC fil.
 - 17 – Genoptag afspilning
 - 18 – Sletning af en MP3/WMA/FLAC fil
 - 18 – Visning af filoplysninger
 - 18 – Sådan slukker du midlertidigt for lyden
 - 18 – Indstilling af dvaletid Funktionen
 - 18 – Lysdæmper
 - 18 – Automatisk slukning
- 19 Indstilling af lyd
 - 19 – Sådan indstiller du lyden
- 19 Radio Operation
 - 19 – Antennetilslutning
- 20 – Sådan hører du radio
- 20 – Sådan forbedrer du en dårlig FM-modtagelse
- 20 – Sådan forudindstiller du radiostationerne

- 20 – Sådan sletter du alle gemte stationer
- 21 – Se oplysninger om radiostation
- 21 – Lyt til DAB
- 21 – Opretning af servicenavnene
- 21 – DAB scan
- 21 – Slet alle de gemte DAB-stationer
- 22 Indstilling af ur
- 23 – Brug din afspiller som vækkeur
- 23 Avanceret betjening
 - 23 – Optagelse påUSB
 - 23 – Valg af bitrate og hastighed under optagelse
- 24 Brug af en trådløs Bluetooth-teknologi
- 25 – Sådan hører du musik fra en Bluetooth-enhed
- 26 Brug af LG Bluetooth Remote applikationen

3 Fejlfinding

- 28 Fejlfinding

4 Tillæg

- 29 Varemærker og licenser
- 30 Specifikationer
- 31 Vedligeholdelse
 - 31 – Bemærkninger til diske
 - 31 – Håndtering af enheden

1

2

3

4

Unikke funktioner

Optagelse direkte på USB

Optag musik til din USB-enhed.

bærbar ind

Lytter til musik fra din bærbare enhed. (MP3, bærbar computer, osv)

Timer

Indstilling af alarm, der starter på det ønskede tidspunkt.

Tid synkronisering

Indstiller enhedens ur automatisk ved hjælp af Bluetooth enheden. (LG Bluetooth Remote app)

Bluetooth®

Lytter til musik gemt på din Bluetooth enhed.

Tilbehør

Du skal undersøge og kontrollere det medfølgende tilbehør.

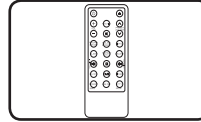

Fjernbetjening (1)

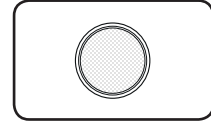

Batteri (1)

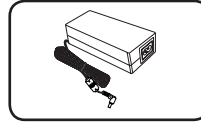

AC-strømforsyning (1)

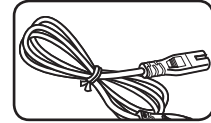

Strømkabel (1)

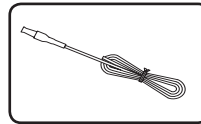

FM antenne (1)

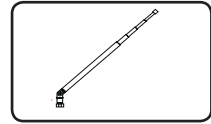

DAB antenne (1)

Krav til afspillelige filer

MP3/WMA/FLAC musikfilkrav

MP3/WMA/FLAC filkompatibilitet med denne enhed er begrænset som følger:

- Samplingsfrekvens :
MP3 : indenfor 8 til 48 kHz
WMA : indenfor 8 til 48 kHz
FLAC : indenfor 8 til 96 kHz(USB),
indenfor 8 til 48 kHz(CD)
- Bithastighed: indenfor 8 til 320 kbps (MP3),
40 til 192 kbps (WMA)
- Maks. antal filer : Under 999
- Filtypenavne : “.mp3”/“.wma”/“.flac”
- CD-ROM filformat : ISO9660/ JOLIET
- Support kanal(FLAC): Op til 2 kanaler
- Support output bit/prøve (FLAC): 16bit
- bps(FLAC) : Up til 2,5Mbps
- Du skal angive disc format til [Mastered] for at gøre diske kompatible med LG spillerne, når du formaterer diske, der kan overskrives. Når du indstiller muligheden til Live File System, kan du ikke bruge den på LG spillere. (Mastered/ Live File System: Diskformatsystem for Windows Vista)

USB kompatible enheder

- MP3 Afspiller: Flash type MP3 afspiller.
- USB flashdrev :
Enheder, der understøtter USB2.0 eller USB1.1.
- USB-funktionen på denne enhed understøtter ikke alle USB-enheder.

USB-enhedskrav

- USB-hukommelse, der kræver yderligere programinstallation, efter at du har forbundet den med en computer, understøttes ikke.
- Tag ikke USB-enheden ud under betjening.
- Hvis det er en USB med stor kapacitet, tager det måske mere end et par minutter at søge i den.
- Tag backup af alle data så du undgår tab af data.
- Hvis du bruger et USB-forlænger kabel eller en USB HUB, genkendes USB-enheden ikke.
- Brug af NTFS-filsystemet er ikke understøttet. (Kun FAT (16/32) filsystem understøttes).
- Denne enhed understøttes ikke, når det totale antal filer er på 1.000 eller mere.
- Ekstern HDD, kortlæsere, låste enheder eller hårde typer USB-enheder, mobiltelefoner understøttes ikke.
- Enhedens USB port kan ikke tilsluttes PC'en. Afspilleren kan ikke anvendes som lagringsenhed.
- Nogle USB-enheder er måske ikke kompatible med denne enhed.
- Når enheden er tændt, kan du oplade en iPod/ iPhone/iPad/Android enhed via USB porten. (Dette er tilgængelig, når du vælger USB-funktionen.)

Fjernbetjening

1

Kom godt i gang

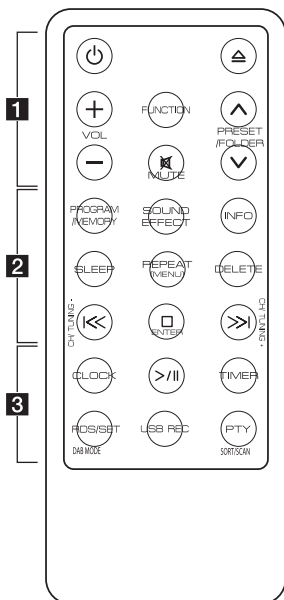

..... **1**

⏻ (Power) : Sætter enheden ON eller OFF.

⏪ (Indsæt/Skub) : Indsætter eller skubber en disk fra et slot læsser.

VOL +/- : Justerer lydstyrken i højttaleren.

FUNCTION : Vælger funktionen og indgangskilde.

PRESET/FOLDER \wedge /V :

- Søger efter en mappe med MP3/WMA/FLAC-filer. Når en CD/USB indeholder MP3/WMA/FLAC-filer i flere mapper der afspilles, skal du trykke **PRESET/FOLDER \wedge /V** for at vælge den mappe, du ønsker at afspille.

- Vælger et forudindstillet nummer for en radiostation.

MUTE : Afbryder lyden.

..... **2**

PROGRAM/MEMORY :

- Gemmer radiostationer.
- Opretter en playliste, som du ønsker at lytte til.

SOUND EFFECT : Vælger lydindtryk.

INFO : Viser oplysninger om din musik.

SLEEP : Indstiller systemet til at slukke automatisk på et specifikt tidspunkt.

REPEAT (MENU) :

- Lytter til dine spor/filer gentagne gange eller tilfældigt.
- Flytter til den forrige menu, når du vælger USB-funktion til at spille iPod/iPhone/iPad.

DELETE : Sletter MP3/WMA/FLAC-filer. (kun USB)

⏮ / ⏭ (Spring/Søg) :

- Spring over Hurtigt tilbage eller Hurtigt Fremad
- Søgning efter et afsnit i et nummer/fil

CH/TUNING-/+ :

- Vælger en DAB visningstilstand.
- Vælger radiostationer.

⏻ ENTER :

- Afbryder afspilning eller optagning.
- Annullerer SLET funktionen.
- Bekræfter tid og alarm indstilling.

..... **3**

CLOCK : Indstiller et ur og kontrollerer tid.

>|| (Afspil/Pause) :

- Starter eller holder pause i afspilningen.
- Vælger Stereo/Mono.

TIMER : Anvender din afspiller som vækkeur.

RDS/SET :

- RDS (Radio Data System)
- Bekræfter tid og alarm indstilling. (Se side 21).

DAB MODE :

- DAB radio typen.
- Ændrer displayinformationen af DAB-kanal.

USB REC : Starter optagelse

PTY : Søger radiostationer via radio type.

SORT/SCAN :

- Søger radiostationer via radio type.
- Justerer service navn af DAB bånd scanning.

Isætning af batterier

Du har to måder på at åbne batterirummet.

1. Drej batterirummet mod uret ved hjælp af en mønt eller fingeren. Tage hele batterirummet ud.

Forsigtig

Hvis du har lange negle, må du ikke åbne batterirummet ved hjælp af din finger. Ellers ville din negl blive brudt.

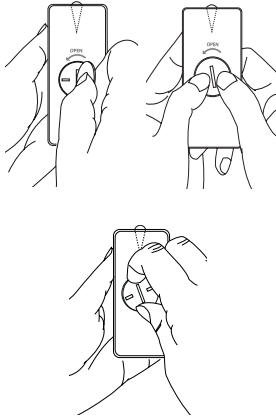

2. Indsæt og fastgør batteriet med minus(-) som skal vende i samme retning som minus(-).

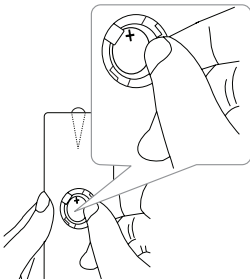

3. Sæt batterirummets dæksel på fjernbetjeningen og drej det ned urets retning ved hjælp af en mønt.

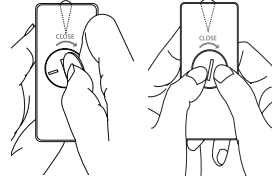

Forsigtig

Batteriet i denne enhed kan udgøre en risiko for brand eller kemisk forbrænding, hvis det ikke håndteres korrekt. Batteriet må ikke genoplades, adskilles, brændes eller opvarmes over 100 °C (212 °F). Udskift batteriet kun med varenr. CR2025 . Brug af en anden type batteri kan udgøre en risiko for brand eller eksplosion. Afskaffelse af brugt batteri. Hold batteriet væk fra børn. Må ikke adskilles eller smides i åben ild.

1

Kom godt i gang

Frontpanel

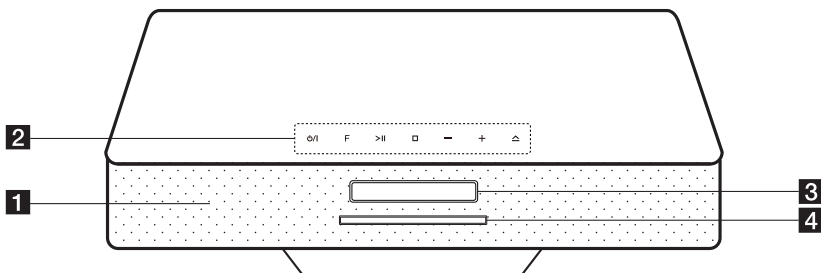

1 Højtaler

2 (Power ON/OFF)

Sætter enheden ON eller OFF.

F(Funktion)

Vælger funktionen og indgangskilde.

>||(Afspiller/Pause)

- Starter og pauser afspilningen.

- Vælger Stereo/Mono.

(Stop)

Stopper afspilning.

-/+ (Lydstyrke)

Justerer lydstyrken.

▲ (Indsæt/Skub)

Indsætter eller skubber en disk fra et slot læsser.

3 Display vindue

4 Disk slot

Indlæser en disk.

Bagpanel

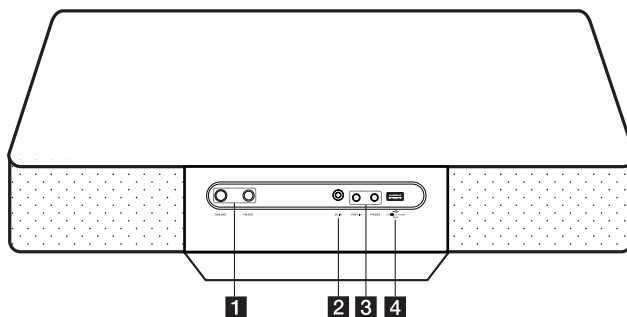

1 **DAB ANT.**

Forbinder DAB-antenne.

FM ANT.

Forbinder kablede FM-antenne.

2 **DC IN**(AC-adapter indgang)

3 **PORT.IN**

Lytter til musik fra din bærbare enhed.

PHONES

Lytter til musik med dine hovedtelefoner.
(3,5 mm)

4 **USB Port**

Afspiller og optager lydfile ved at tilslutte
USB-enheden.

! Forsigtig

Forholdsregler i at bruge touch knapper.

- Brug touch knapper med rene og tørre hænder.
 - I et fugtigt miljø, aftørre eventuelt fugt på touch knapperne, før du bruger.
- Tryk ikke touch knapper hårdt for at få dem til at virke.
 - Hvis du anvender for meget styrke, kan det beskadige sensoren af touch knapper.
- Tryk på den knap, som du ønsker at arbejde for at kunne drive funktionen korrekt.
- Vær omhyggelig med ikke at have nogen ledende materiale såsom metalgenstand på touch knapper. Det kan forårsage funktionsfejl.

! Forsigtig

Der er højttalere i bunden af enheden. Vær forsigtig med dette, når du håndterer det.

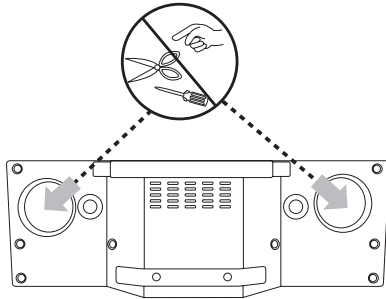

Sadan tilslutter du strømforsyningen

1. Tilslut det medfølgende strømkabel til strømforsyningen.
2. Tilslut strømforsyningen til DC IN-porten.
3. Sæt stikket ind i en stikkontakt.

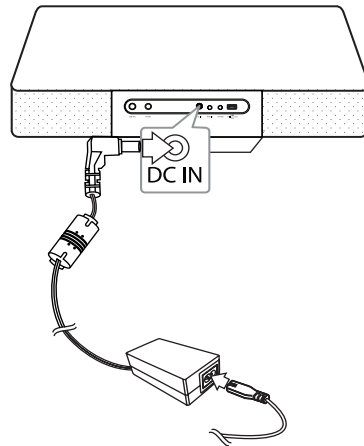
**! Forsigtig**

Brug kun den medfølgende strømforsyning til enheden. Brug ikke en strømforsyning fra en anden enhed eller producent. Hvis du bruger et andet strømkabel eller en anden strømforsyning, kan det medføre beskadigelse af enheden og tab af garanti.

1

Kom godt i gang

Grundbetjening

iPod/iPhone/iPad betjening

Du kan nyde lyden med din iPod/iPhone/iPad. For detaljer om iPod/iPhone/iPad, henvises til iPod/iPhone/iPad brugerguide.

1. Tilslut iPod/iPhone/iPad til USB-porten ved hjælp af iPod/iPhone/iPad's kabel.

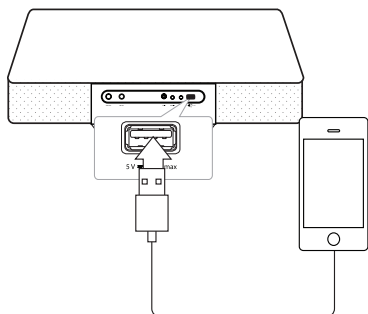

Hvis du tænder for denne enhed, tændes der automatisk for din iPod/iPhone/iPad og genopladningen begynder.

2. Tryk **FUNKTION** på fjernbetjeningen eller **F** på enheden for at vælge USB-funktion. Du kan betjene din iPod/iPhone/iPad gennem en iPod/iPhone/iPad's display ved hjælp af fjernbetjeningen og styre din iPod/iPhone/iPad.

Funktion	Gør dette	
	PÅ ENHEDEN	PÅ FJERNBETJENINGEN
Pause eller genstarte	>	>
Spring over	-	<</>>
Søge	-	Tryk og hold <</>>
Gå til den forrige menu	-	REPEAT (MENU)
Gå til det ønskede element	-	PRESET/FOLDER ^/V
Vælger et element	□	□ ENTER

Kompatibel iPod/iPhone/iPad

Enheden understøtter følgende modeller;

- iPad mini
- iPad 4G
- iPad 3G
- iPad 2G
- iPad
- iPhone 5
- iPhone 4S
- iPhone 4
- iPhone 3GS
- iPod touch 5G
- iPod touch 4G
- iPod touch 3G
- iPod nano 7G
- iPod nano 6G
- iPod nano 5G
- iPod nano 4G

Afhængigt af din iPod/iPhone/iPad's software version, kan du ikke styre din iPod/iPhone/iPad fra enheden.

Afhængig af din iPod/iPhone/iPad enhed, kan du ikke styre din iPod/iPhone/iPad fra enheden.

! Bemærk

- Hvis iPod/iPhone/iPad operation har en fejl, skal du kontrollere disse problemer som følger;
 - Din iPod/iPhone/iPad er ikke tilsluttet fast.
 - Denne enhed genkender dit iPod/iPhone/iPad som en ukendt enhed.
 - Din iPod/iPhone/iPad har usædvanlig lav strøm.
- ➔ Batteriet skal oplades.
- ➔ Hvis du oplader batteriet, mens iPod/iPhone/iPad har usædvanlig lav strøm, kan det tage længere tid at blive opladet.
- Afhængig af din iPod/iPhone/iPad's softwareversionen, kan du muligvis ikke styre din iPod/iPhone/iPad fra denne enhed. iPod/iPhone understøtter ikke optagefunktion, når den er tilsluttet.
- Hvis du bruger en applikation, foretager et opkald eller sender og modtager SMS, osv. på iPod touch eller iPhone, skal du afbryde den fra denne enhed, og derefter bruge den.
- Hvis du har et problem med din iPod/iPhone/iPad, skal du besøge www.apple.com/support.
- Du skal muligvis gøre brug af yderligere funktioner til iPod touch/iPhone/iPad, for eksempel "lås op" før brug.

Betjening med Android enhed

Du kan nyde lyden fra din android enhed via USB-porten. For yderligere oplysninger om Android -enhed, henvises til Android enhed brugervejledning.

For at streame lyd fra din Android enhed via denne enhed, skal du bruge :

- Med Android styresystem: Ver 4.1(eller nyere) og AOA 2.0 (eller nyere)
- Med et mikro USB-stik

! Bemærk

Det anbefales at du fjerner coveret til din Android-enhed (Ver. 4.1 eller nyere), før du tilslutter din Android-enhed til USB-port ved hjælp af et kabel.

1. Tilslut Android enhed til USB-porten ved hjælp af Android enhedens kabel.

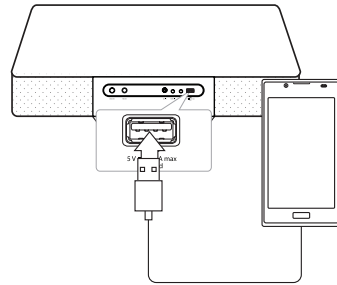

2. Tryk **FUNCTION** på fjernbetjeningen eller **F** på enheden for at vælge USB-funktion.
3. Hvis enheden er tilsluttet korrekt, vil 'ANDROID' vises i displayet.
Du kan betjene din Android enhed gennem en Android enhed's display ved hjælp af fjernbetjeningen og styre din Android enhed.

Funktion	Gør dette
Afspil	Tryk > .
Pause	Under afspilning, tryk > .
Spring over	Under afspilning, tryk <</>> for at gå til den næste fil eller vende tilbage til begyndelsen af den aktuelle fil. Under afspilning, tryk << kort to gange på for at vende tilbage til den forrige fil.

Når du vælger USB-funktionen, kan du se beskeder som følger;

Besked	Årsag
USB	Din enhed understøttes ikke af AOA 2.0 (Oplader kun)
Antal filer	Denne enhed genkender din USB
IPOD	Denne enhed genkender din iOS-enhed som en kendt enhed.
ANDROID	Denne enhed genkender din Android-enhed understøttes af AOA 2,0 som kendt enhed.
NO USB	Ingen enhed er ikke tilsluttet til USB-port. Denne enhed genkender din Android-enhed som en ukendt enhed.

! Bemærk

Afhængig af enheds type, vil meddelelsen blive vist på anden måde.

! Bemærk

- Hvis USB-forbindelsen har en fejl, skal du kontrollere disse problemer som følger;
 - din Android-telefon ikke er tilsluttet fast.
 - denne enhed genkender din Android-telefon, som en ukendt enhed.
 - din Android-telefon er ikke startet op.
- Opladningstiden kan variere afhængigt af din Android-enhed .
- Nogle android-telefoner oplades muligvis ikke.
- Du kan muligvis ikke kontrollere din Android-enhed fra denne enhed på grund af funktionsfejl på Android-enheden.
- Afhængig af din Android softwareversion, kan du muligvis ikke styre din Android fra denne enhed. Vi anbefaler at installere den nyeste softwareversion.
- Hvis du bruger en applikation, foretager et opkald eller sender og modtager SMS, osv. på en Android enhed, skal du afbryde den fra denne enhed, og derefter bruge den.
- Selvom enhedens O/S er ver 4,1 eller endda den nyeste version, kan du ikke oplade den. Fordi enheden ikke understøttes af Android Open Accessory 2,0.
- Afbryd din enhed fra USB-porten i tilfælde af fejl, selvom enhedens O/S er ver 4,1 (eller nyere).
- Mens enheden genkender din Android-enhed, kan du se "USB CONNECT" på din enhed.
- Hvis du tilslutter din Android enhed til USB-porten, mens din Android-enhed er meget lav i volumen, kan lyden muligvis ikke afspilles gennem denne enhed. Hvis dette er tilfældet skal du indstille volumen på din Android enhed.

USB-betjening

Tilslut USB-porten fra USB-hukommelsen (eller MP3 afspiller m.v.) til USB-porten foran på enheden.

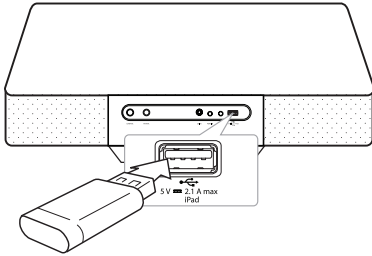

! Bemærk

Sådan fjerner du USB-enheden fra enheden

1. Vælg en anden funktion/tilstand, eller tryk **ENTER** på fjernbetjeningen eller **□** på enheden to gange i træk.
2. Fjern USB-enheden fra enheden.

CD Betjening

1. Sæt en disk i disklotten med mærkaten opad.
2. Vælg CD-funktionen ved at trykke på **FUNCTION** fjernbetjeningen eller **F** på enheden.
3. Vælg et spor/fil, du vil afspille, ved at trykke **||<>||** på fjernbetjeningen.

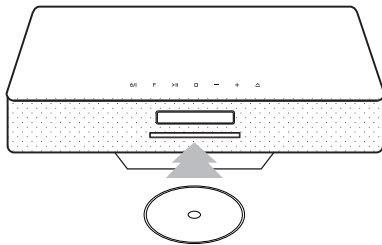

! Bemærk

- Der kan kun afspilles CD'er med musik eller CD-R/CD-RW i musik CD-format.(12 cm disc)
- DTS er ikke understøttet. I tilfælde af DTS lyd format, bliver lyden ikke afspillet.

Til	Gør dette
Stop	Tryk ENTER på fjernbetjeningen eller □ på enheden.
Afspil	Tryk > på fjernbetjeningen.
Pause	Under afspilning, tryk > på fjernbetjeningen.
Springer over til næste/forrige spor/fil	Under afspilning, tryk >> på fjernbetjeningen for at gå over til næste spor/fil. Ved afspilning mindre end 2 sekunder, skal du trykke << på fjernbetjeningen for at gå til forrige spor/fil. Afspilning efter 3 sekunder, tryk << på fjernbetjeningen for at gå til begyndelsen af sporet/filen.
Søgning efter et afsnit i et nummer/fil	Under afspilning, tryk og hold <</>> på fjernbetjeningen, og slip den på det sted, du ønsker at lytte til.
Søger efter en sektion i en mappe	Tryk PRESET/FOLDER på fjernbetjeningen.
Gentagen afspilning eller afspilning i tilfældig rækkefølge	Tryk REPEAT(MENU) på fjernbetjeningen gentagne gange, displayet vil ændres i følgende rækkefølge, RPT1 -> RPT DIR (kun MP3/WMA/FLAC) -> RPT ALL -> RANDOM -> OFF

Sådan hører du musik fra din eksterne enhed

Enheden kan bruges til at afspille musik fra mange typer af bærbare enheder. (Ledning til bærbar enhed følger ikke med som tilbehør til denne enhed.)

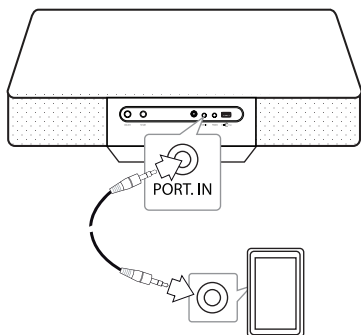

1. Slut den bærbare enhed til **PORT. IN** stikket på enheden.
2. For at tænde for strømmen tryk **⏻/I**.
3. Vælg PORTABLE funktionen ved at trykke **FUNCTION** på fjernbetjeningen.
4. Tænd den bærbare enhed og påbegynd afspilning.

Lytte til musik med dine hovedtelefoner

Tilslut et par stereo hovedtelefoner (Ø 3,5 mm jackstik) til PHONES stikket på enheden til private musikoplevelser. (Hovedtelefoner leveres ikke som tilbehør med denne enhed.)

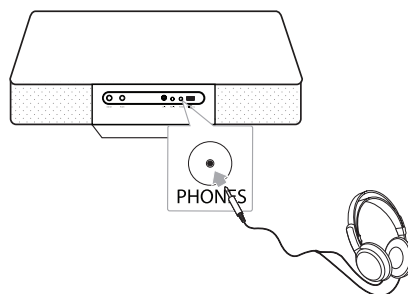

! Bemærk

Du kan ikke høre nogen lyd fra højttalerne, mens hovedtelefonernes stik er sat i PHONE-stikket.

Anden betjening

Programmeret afspilning

Med programfunktionen kan du gemme dine favorit numre/filer fra en hvilken som helst disk eller USB-enhed.

Et program kan indeholde 20 numre/filer.

1. Læg en CD i eller tilslut din USB og vent, til den er indlæst.
2. Tryk på **PROGRAM/MEMORY** på fjernbetjeningen i stop-status.
3. Tryk på **⏮/⏭** på fjernbetjeningen for at vælge et næste spor/fil.
4. Tryk igen på **PROGRAM/MEMORY** for at gemme og vælge næste spor/fil.
5. Tryk på **▶||** for at afspille de programmerede musik numre/filer.
6. For at nulstille dit valg skal du trykke to gange på **□ENTER**.

! Bemærk

Programmerne slettes også, når disken eller USB-enheden er fjernet, er enheden slukket, eller funktionen er slået til andre.

Valg af en mappe og en MP3/WMA/FLAC fil.

1. **PRESET/FOLDER** \wedge/V på fjernbetjeningen gentagne gange, indtil den ønskede mappe vises.
2. **▶||** for at afspille den. Den første fil i mappen afspilles.

Genoptag afspilning

Under afspilning, hvis du skifter til en anden funktion og derefter vender tilbage til USB-funktionen, og derefter trykker på, kan du lytte til musik fra det sidste punkt, du afspillede.

! Bemærk

- USB-mapper/filer genkendes som vist nedenfor

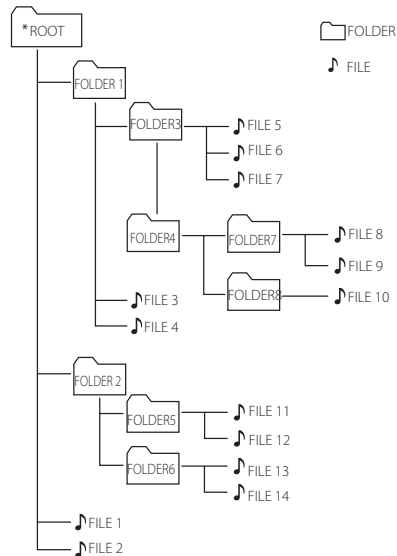

- Hvis der ikke er nogen fil i en mappe, vises mappen ikke.
- Mapper bliver præsenteret i følgende rækkefølge; ROOT → FOLDER1 → FOLDER3 → FOLDER7 → FOLDER8 → FOLDER5 → FOLDER6
- Filen vil blive afspillet fra \mathbb{J} fil nr.1 til \mathbb{J} fil nr.14 en efter en.
- Filer og mapper vises i den rækkefølge de optages, og kan vises forskelligt, alt efter omstændigheden for optagelsen.
- *ROOT : Det første skærmbillede du kan se, når en computer genkender din USB-enhed, kaldes "ROOT"

Sletning af en MP3/WMA/FLAC fil

Du kan slette en fil, mappe eller format ved at trykke på **DELETE** på fjernbetjeningen. Denne funktion understøttes kun i stop-status. (kun USB)

- Vælg den fil, du vil slette, ved hjælp af **◀◀ / ▶▶** . Og tryk **DELETE**.
-Vælg den mappe, du vil slette, ved at trykke på **PRESET/FOLDER ▲/▼**. Tryk derefter på **DELETE**.
-Tryk og hold **DELETE** for at formatere USB-enheden.
eller
Tryk **DELETE** gentagne gange, mens du søger en fil.
Skærbilledet vil skifte i følgende rækkefølge.
- DEL FILE : Sletter fil
- DEL DIR? : Sletter mappe
- FORMAT? : Formater USB
- For at slette en fil/mappe eller format, skal du trykke **>||** .
- Hvis du ønsker at afslutte den aktuelle tilstand, skal du trykke **□ ENTER**.

⚠ Forsigtig

- Tag ikke USB-enheden ud, mens den er i drift (afspille, slette, osv.)
- Det anbefales at foretage regelmæssige backup kopiering for at forhindre tab af data.
- Slettefunktionen understøttes muligvis ikke, afhængig af USB-status. (lås, osv.)

Visning af filoplysninger

Mens der afspilles en MP3/FLAC fil, som indeholder filoplysninger, kan du få vist oplysningerne ved at trykke på **INFO** på fjernbetjeningen.

Sådan slukker du midlertidigt for lyden

Tryk **⊗ MUTE** på fjernbetjeningen for at slå lyden fra.

Du kan slukke for lyden, når du f.eks. skal tage telefonen. Og "MUTE" vises i displayet. For at annullere mute-funktionen tryk **⊗ MUTE** igen eller juster lydstyrken ved at trykke på **VOL+/-**.
Betjening af radioen

Indstilling af dvaletid Funktionen

Tryk **SLEEP** på fjernbetjeningen gentagne gange for at vælge forsinkelsestiden mellem 10 og 180 minutter. Efter forsinkelsestiden slukker enheden. (Du kan se følgende rækkefølge, 180 -> 150 -> 120 -> 90 -> 80 -> 70 -> 60 -> 50 -> 40 -> 30 -> 20 -> 10)

For at annullere sleep-funktionen, tryk på **SLEEP** gentagne gange, indtil displayet vil lyse.

⚠ Bemærk

- Tryk **SLEEP**. Den resterende tid vises på skærmen.
- Sleep-funktionen vil virke efter lysdæmper-funktionen.

Lysdæmper

Tryk **SLEEP** en gang. Lyset i displayet dæmpes til halv styrke. For at annullere, tryk på **SLEEP** gentagne gange, indtil displayet vil lyse.

Automatisk slukning

Denne enhed vil slukke af sig selv for at spare på strømmen i tilfælde af, at hovedenheden ikke tilsluttes en ekstern enheden og ikke benyttes i 25 minutter. Det gør denne enhed også 6 timer efter hovedenheden er blevet sluttet til en anden enhed med analog indgang.

Indstilling af lyd

Sådan indstiller du lyden

Dette system har et antal forudindstillede lydfeletter. Du kan vælge en ønsket lydtilstand ved hjælp af **SOUND EFFECT** på fjernbetjeningen.

De viste emner til Equalizeren er muligvis ikke som de viste afhængig af lydkilder og effekter.

På Display	Beskrivelse
NATURAL	Du kan nyde komfortabel og naturlig lyd.
AUTO EQ	Indstiller lyd equalizeren på den tilstand, der mest ligner den genre, som er inkluderet i MP3 ID3-tag for sangfiler
POP CLASSIC JAZZ ROCK	Dette program tilfører lyden en entusiastisk stemning, og det giver dig følelsen af, at du rent faktisk befinder dig til en rock-, pop-, jazz eller klassisk koncert.
MP3 -- OPT	Denne funktion er optimeret til MP3-filer, der kan komprimeres. Den forbedrer diskanten.
BASS (BASS BLAST)	Øger diskant, bas og surround-lyden.
LOUDNESS	Forbedrer bas og diskant.
BYPASS	Du kan nyde lyden uden equalizer virkning.

! Bemærk

Du skal muligvis nulstille lydfunktionen efter at have skiftet input, nogle gange endda efter at lydfilen er skiftet.

Radio Operation

Antennetilslutning

Tilslut FM trådanterne til **FM ANT.** stik.

Tilslut DAB-antenne til **DAB ANT.**stik.

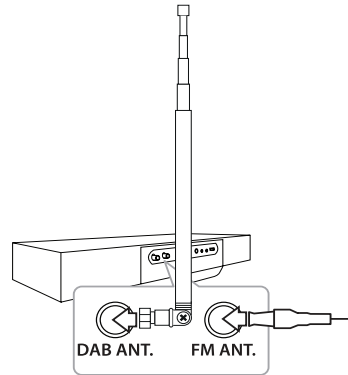

! Bemærk

- Sørg for at FM ledningsantennen er fuldstændigt trukket ud.
- Når udsendelse signalet er svagt : Kontroller tilstanden af udsendelse modtagelse. (Kontroller KVALITET)
- Når enheden skal flyttes til andre områder : Slet alle de gemte DAB scannede stationer.

Sådan hører du radio

1. Tryk **FUNCTION** på fjernbetjeningen, indtil FM/DAB vises i displayet.
Den sidst modtagne station er indstillet.
2. **[FM]**
Auto tuning: Tryk på og hold **CH/TUNING-/+** i cirka 2 sekunder, indtil frekvens indikationen begynder at skifte, og slip derefter. Scanningen stopper, når enheden stiller ind på en station.
Manuel indstilling: Tryk **CH/TUNING-/+** gentagne gange.
[DAB]
Tryk **CH/TUNING-/+** og tryk **>||** når scanning stopper.
3. Juster lydstyrken ved at trykke på **VOL+/-**.

Sådan forbedrer du en dårlig FM-modtagelse

Tryk **>||** på fjernbetjeningen. Dette vil ændre tuner form fra stereo til mono. Så vil modtagelsen være bedre end før.

Sådan forudindstiller du radiostationer

Du kan forudindstille 50 stationer for FM/DAB . Før indstilling skal du sørge for, at du har skruet ned for lydstyrken.

1. Tryk **FUNCTION** indtil FM/DAB vises i displayet.
2. **[FM]**
Vælg den ønskede frekvens ved at trykke på **CH/TUNING-/+**.
[DAB]
Tryk **CH/TUNING-/+** og tryk **>||**.
3. Tryk **PROGRAM/MEMORY**. En forudindstillet nummer vil blinke i displayet.
4. Tryk **PRESET/FOLDER ^/V** for at vælge det forudindstillede nummer som du ønsker.
5. Tryk **PROGRAM/MEMORY**. Stationen gemmes.
6. Gentag trin 2 til 5 for at gemme andre stationer.
7. Hvis du vil lytte en forudindstillet station, skal du trykke **PRESET/FOLDER ^/V**.

Sådan sletter du alle gemte stationer

1. Tryk og hold **PROGRAM/MEMORY** i to sekunder. "ERASEALL" vil blinke på displayet.
2. Tryk **PROGRAM/MEMORY** for at slette alle gemte radiostationer.

Se oplysninger om radiostation

FM-tuneren er udstyret med RDS (Radio Data System) facilitet. Dette viser oplysninger om den radiostation, der lyttes til. Tryk **RDS/SET** flere gange for at skifte mellem de forskellige data typer.:

PS	(Program Service Navn) Navnet på kanalen vises i displayet
PTY	(Programme Type Anerkendelse) Program type (f.eks Jazz eller Nyheder) vises i displayet.
RT	(Radio Tekst) En tekstmeddelelse indeholder særlige oplysninger fra sendestationen. Denne tekst kan rulle hen over displayet.
CT	(Tidsstyret af kanalen) Dette viser tid og dato som udsendes af stationen.

Du kan søge efter radiostationer efter programtype ved at trykke på **RDS/SET**. Displayet viser den seneste PTY, der blev brugt. Tryk **PTY** en eller flere gange for at vælge din foretrukne programtype. Tryk og hold **CH/TUNING-/+**. Tuneren søger automatisk. Når der er fundet en station, søgningen stopper.

Lyt til DAB

Du kan ændre displayoplysningerne for den DAB-kanal, der sender i øjeblikket. Tryk

DAB MODE på fjernbetjeningen gentagne gange, visningen skifter i følgende rækkefølge; SERVICE -> PTY NAME -> FREQ -> DLS -> QUALITY -> ENSEMBLE

Vælg en visningstilstand og tryk derefter på **CH/TUNING-/+**, initialerne for tjenestenavn vises.

SERVICE	Viser kanalnavnet for den aktuelle udsendelse.
PTY NAME	Viser kanaltypen for den aktuelle udsendelse.
FREQ	Viser kanalfrekvensen for den aktuelle udsendelse.
DLS	Viser den aktuelle Scroll (rulle) for den valgte kanal.
QUALITY	Den viser udsendessignalets nuværende styrke.
ENSEMBLE	ENSEMBLE Viser kanalensemblet for den aktuelle udsendelse.

Opretning af servicenavnene

Tryk **SORT/SCAN** på fjernbetjeningen for at vise sortering tilstand af DAB udsendelser. Tryk derefter på knappen igen for at ændre måden.

Standard sortering: De navne på tjenester er bragt i scannings rækkefølge.

Sortering efter navn: Stationernes navne tilpasses i alfabetisk rækkefølge.

DAB scan

Tryk **SORT/SCAN** på fjernbetjeningen i mere end 3 sekunder, så bliver alle DAB-båndene scannet. Tryk på den igen, og scanningen afbrydes.

Slet alle de gemte DAB-stationer

Tryk og hold **DAB MODE** på fjernbetjeningen i 3 sekunder. "DAB INIT" vises. Tryk **DAB MODE** for at slette alle gemte stationer.

Indstilling af ur

Der er tre metoder til indstilling af uret.

Indstilling af uret ved at trykke på knapperne

1. Tænd for enheden.
2. Tryk og hold **CLOCK**.
3. Vælg tid ved at trykke på **|<< / >>|**.
- 12:00 (for en AM og PM display) eller 0:00 (for en 24-timers visning)
4. Tryk **□ENTER** eller **RDS/SET** for at bekræfte dit valg.
5. Vælg timer ved at trykke på **|<< / >>|**.
6. Tryk **□ENTER** eller **RDS/SET**.
7. Vælg de minutter ved at trykke **|<< / >>|**.
8. Tryk **□ENTER** eller **RDS/SET**.
9. Hvis du ønsker at nulstille uret, tryk og hold **CLOCK**. Derefter gentag trin 3-8.

Indstilling af uret ved tilslutning til BT.app'en.

Indstil det ønskede klokkeslæt på Bluetooth-enheden og tilslut Bluetooth-enheden til din enhed via BT app. Så vil uret på displayet blive synkroniseret med Bluetooth-enheden automatisk.

Indstilling af uret ved at synkronisere med din iPod/ iPhone/iPad.

Slut iPod/iPhone/iPad til USB-porten ved hjælp af iPod/iPhone/iPads kabel og vælg USB-funktionen. Så vil uret på displayet blive synkroniseret med din iPod/iPhone/iPad.

Efter at enheden synkroniseres med din iPod/ iPhone/iPad for indstilling af uret, vil der være en tidsforskel mellem iPod / iPhone/iPad og enheden. I slukket tilstand, vil uret ikke blive synkroniseret med din iPod/iPhone/iPad.



Bemærk

Kontrollér at den aktuelle tid på iPod/iPhone/iPad er korrekt. Hvis uret ikke passer, skal du indstille det til det aktuelle klokkeslæt. Forkert klokkeslæt på iPod/iPhone/iPad kan medføre tidsforskel mellem din iPod/iPhone/iPad og enheden.

Brug din afspiller som vækkeur

1. Tænd for enheden.
2. Tryk og hold **TIMER** for at indstille alarmfunktionen.
3. Alarm lydkilder vil blinke. Selv om hver af lydkilder blinker, skal du vælge det ønskede ved at trykke på **□ENTER** eller **RDS/SET**.
4. "ON TIME" vil blinke. Dette er din ønskede tid, hvor enheden tændes. Tryk **⏪/⏩** for at ændre timer og minutter, og tryk på **□ENTER** eller **RDS/SET** for at gemme.
5. "OFF TIME" vil blinke. Dette er dit ønskede tid til at slukke for enheden. Tryk **⏪/⏩** for at ændre timer og minutter, og tryk på **□ENTER** eller **RDS/SET** for at gemme.
6. Lydstyrkens indstilling vil blinke. Tryk **⏪/⏩** at ændre lydstyrken, og tryk på **□ENTER** eller **RDS/SET** for at gemme.
7. Tryk **TIMER** at kontrollere alarmoplysninger.
8. Hvis du ønsker at nulstille uret, tryk og hold **TIMER**. Gentag derefter trin 3-6.

! Bemærk

- Hvis du trækker stikket ud af stikkontakten, gemmes indstilling af alarmen ikke.
- Hvis du synkroniserer enheden med din BT enhed efter tiden ved at anvende en BT app, kan du indstille uret til at vise døgnnet i 12 timer (f.eks. PM 11:00) eller i 24 timer (f.eks. 23:00). (Kun til Android O/S)
- Hvis du indstiller uret, kan du kontrollere klokkeslættet, når du trykker på **CLOCK** selv om der er slukket for afspilleren.
- Hvis du indstiller uret og alarmen, kan du tjekke indstillingsinformation ved at trykke på **TIMER** selv om der er slukket for enheden. Så denne funktion vil fungere i hverdagen.
- Alarmfunktionen fungerer kun når denne enhed er slukket.
- Når alarmen ringer, kan du slukke for den, ved at trykke på **TIMER**.
- Hvis alarmen ringer med USB kabel tilsluttet til USB-porten, vil funktionen skifte til tuner-funktion. (Afhængigt af enhedstypen, kan dette muligvis ikke være tilgængeligt.)

Avanceret betjening

Optagelse påUSB

1. Tilslut USB-enheden til enheden.
2. Vælg en funktion ved at trykke på **FUNCTION** på fjernbetjeningen eller **F** på enheden.
Et spor/en fil optagelse- Du kan optage et spor/en fil på USB mens du spiller den fil, du ønsker. Alle spor/fil optagelser - Du kan optage spor/filer på USB i stop tilstand.
Program liste optagelse - Når du har lavet program liste, kan du optage det på USB. (Der henvises til side 17)
3. Start optagelsen ved at trykke på **USB REC** på fjernbetjeningen.
4. Du stopper optagelsen ved at trykke på **□ENTER**.

Pause i optagelse



Under optagelse tryk **USB REC** for at standse optagelsen. Tryk igen for at genstarte optagelsen. (Kun FM/ Bærbar funktion)

Valg af bitrate og hastighed under optagelse

1. Tryk **USB REC** længere end 3 sekunder.
2. Brug **⏪/⏩** for at vælge bithastigheden.
3. Tryk **USB REC** igen for at vælge optagehastighed.
4. Tryk **⏪/⏩** for at vælge den ønskede optagehastighed. (Kun CD Funktion)
X1 SPEED
- Du kan lytte til musikken samtidig med, at du optager den. (Kun lyd-CD)
X2 SPEED
- Du kan kun optage musikfilen.
5. Tryk **USB REC** for at afslutte indstillingen.

! Bemærk

- Under optagelsen kan du kontrollere procentsats for USB optagelsen på displayet . (Kun AUDIO CD, MP3/ WMA/ FLAC CD)
- Under optagelsen MP3/ WMA/ FLAC, er der ingen lyd.
- Hvis du stopper optagelsen under afspilning, lagres filen, der blev optaget på det tidspunkt. (Undtagen MP3/WMA/ FLAC filer)
- Du må ikke fjerne USB-enheden eller slukke for enheden under USB-optagelse. Ellers oprettes der måske en ufuldstændig fil, som ikke slettes på PC'en.
- Hvis USB-optagelsen ikke fungerer, vises der en meddelelse så som "NO USB", "ERROR(USB ERR)", "FULL(USB FULL)", "NO SUPPO" eller "NO REC" vises på displayet.
- Multikortlæser, Ekstern HDD og mobiltelefon kan ikke benyttes til USB-optagelse.
- En fil optages ved ca. 512 Mbyte, når du optager over længere tid.
- Du kan ikke lagre mere end 999 filer.
- Det vil blive lagret som følger.

AUDIO CD	MP3/ WMA/FLAC	Den anden kilde*
 CD_REC TRK_001 TRK_002 ... 	 FILE_REC ABC(File name) DEF(File name) ... 	 EXT_REC AUDIO_001 AUDIO_002 ...

* : FM, PORTABLE og lignende.

DAB, BT understøttes ikke.

Fremstilling af uautoriserede kopier af kopibeskyttet materiale, herunder computerprogrammer, filer, udsendelser og lydoptagelser, kan være en krænkelse af ophavsretten og kan udgøre en lovovertrædelse.

Dette udstyr bør ikke anvendes til dette formål.

Vær ansvarlig
Respekter ophavsrettigheder

Brug af en trådløs Bluetooth-teknologi

Om bluetooth

Bluetooth® er trådløs kommunikationsteknologi til korte rækkevidde tilslutning.

Den tilgængelige afstand er inden for 10 meter.

(Lyden kan blive afbrudt, når forbindelsen er forstyrret af en anden elektronisk bølge eller du tilslutter bluetooth i andre værelser.)

Tilslutning af individuelle enheder under **Bluetooth®** trådløs teknologi pådrager ingen gebyrer. En mobiltelefon med

Bluetooth® trådløs teknologi kan betjenes via Cascade hvis forbindelsen blev foretaget via **Bluetooth®** trådløs teknologi.

Tilgængelige enheder: Mobiltelefon, MP3, Laptop, PDA.

Bluetooth profiler

For at bruge trådløs Bluetooth-teknologi, skal enheder være i stand til at fortolke visse profiler. Denne enhed er kompatibel med følgende profil.

A2DP (Advanced Audio Distribution Profile)

Sådan hører du musik fra en Bluetooth-enhed

Før De starter parringsproceduren, skal De sørge for, at den trådløse Bluetooth-teknologi er aktiveret på din Bluetooth enhed. Der henvises til din Bluetooth-enheds brugervejledning. Når først de to enheder er blevet parret, er det ikke nødvendigt at gentage handlingen.

1. Vælg Bluetooth-funktionen ved at bruge **FUNCTION** på fjernbetjeningen eller **F** på enheden. "BT READY" vises i displayet.
2. Betjen Bluetooth-enheden og gennemfør parringsproceduren. Når du søger efter denne enhed med din bluetooth, kan der vise sig en liste med enheder alt afhængigt af den type bluetooth, de anvender. Din enhed vises som "LG MICRO(XX:XX)".

! Bemærk

XX:XX betyder de sidste fire cifre i BT adresse. For eksempel, hvis din enhed har en BT-adresse som 9C:02:98:4A:F7:08 vil du se "LG MICRO (F7:08)" på din Bluetooth enhed.

3. Indtast PIN koden.
PIN kode: 0000
4. Når denne enhed er parret med din Bluetooth-enhed, "BT CONN" og "BT PAIR" vises på displayet.

! Bemærk

- Alt afhængigt af Bluetooth type vil nogle enheder have en anden måde at blive parret på.
- Prøv parring hvis enheden navn ikke er i enhedslisten.

5. Lytte til musik.
Hvis du vil afspille en musik gemt på din Bluetooth-enhed, henvises til din Bluetooth-enhed brugervejledning. Henhold til din Bluetooth-enhed lydstyrke niveau, vil lydstyrken for Bluetooth justeres.

! Bemærk

- Lyden fra hovedsættet kan blive forvrænget, hvis du sætter lydstyrken på Bluetooth-enheden op til 2/3 eller mere.
- Når du anvender bluetooth-funktionen, skal du justere lydstyrken for bluetooth-enheden til et korrekt niveau.

! Bemærk

- Når din enhed er forbundet til enheden via bluetooth, skifter funktionen automatisk til BT.
- Efter du har søgt efter denne enhed via din Bluetooth enhed, skal du parre Bluetooth enheden med denne enhed. Så kan du afspille den fil, du ønsker.
- Lyden kan blive afbrudt, når forbindelsen bliver forstyrret af andre elektroniske bølger.
- Du kan ikke kontrollere bluetooth med denne enhed.
- Du kan kun parre én bluetooth pr. enhed og således ikke flere på én gang.
- Selvom afstanden mellem din bluetooth og enheden er mindre end 10 meter, kan din bluetooth måske ikke forbindes, hvis der er forhindringer mellem de to.
- Alt afhængigt af enhedens type, kan du måske ikke anvende Bluetooth funktionen.
- Du kan nyde trådløst system ved hjælp af telefon, MP3-afspiller, bærbar computer osv.
- Når De ikke har etableret forbindelse til en Bluetooth, vil "BT READY" blive vist på skærmen.
- Forbindelsen kan blive afbrudt, hvis andet udstyr, der bruger samme frekvens såsom medicinsk udstyr, mikrobølgeovne eller trådløse netværksforbindelser.
- Hvis der står en og forstyrrer kommunikationen mellem bluetooth enheden og afspilleren, vil forbindelsen blive afbrudt.
- Hvis afstanden mellem Bluetooth-enhed og enheden vokser, bliver lydkvaliteten dårligere og dårligere. Forbindelsen vil blive afbrudt, hvis afstanden mellem Bluetooth-enheden og enheden kommer uden for Bluetooth-rækkevidde.
- Enheden med den trådløse bluetooth-teknologi bliver afbrudt, hvis du afbryder hovedenheden eller fjerner din enhed mere end 10 meter fra enheden.
- Hvis Bluetooth enheden afbrydes, bør du genoprette forbindelsen fra Bluetooth enheden til din enhed.

Brug af LG Bluetooth Remote applikationen

Om LG Bluetooth Remote applikationen

LG Bluetooth Remote app giver din enhed en række af nye funktioner. For at få glæde af funktionerne, anbefaler vi, at du henter og installerer en gratis "LG Bluetooth Remote" applikation.

Installer " LG Bluetooth Remote app" gennem " Apple App Store" eller "Google Android Market"

1. Tryk på Apple App Store-ikonet eller Google Android Market-ikonet (Google Play Store).
2. I søgefeltet, skriv "LG Bluetooth Remote" og søge.
3. I listen over søgeresultater, skal du finde og trykke på "LG Bluetooth Remote" for at starte downloadingen af Bluetooth app.
4. Tryk på et ikon for at installere.
5. Tryk på et ikon for at downloade.

! Bemærk

- Sørg for, at din Bluetooth-enhed har forbindelse til internettet.
- Sørg for, at din tændte Bluetooth-enhed er udstyret med " Apple App Store" eller "Google Android Market(Google Play Store)"
- Hvis du ønsker at få mere information henvises til forklaring af BT app i "Apple App Store" eller "Google Android Market (Google Play Butik)".

Installer " LG Bluetooth Remote app " ved hjælp af QR kode

1. Installer " LG Bluetooth Remote app " ved hjælp af QR code. Brug scanningssoftwaren til at scanne QR-koden.
2. Tryk på et ikon for at installere.
3. Tryk på et ikon for at downloade.



! Bemærk

- Sørg for, at din Bluetooth-enhed har forbindelse til internettet.
- Sørg for, at din Bluetooth-enhed har en scanningssoftware-applikation. Hvis du ikke har en, kan du downloade en fra "Apple App Store" eller "Google Android Market (Google Play Store)".

Aktiver Bluetooth med LG Bluetooth Remote app

LG Bluetooth Remote app hjælper med at forbinde din tændte Bluetooth-enhed til enheden.

1. Tryk på LG Bluetooth Remote app ikonet på startskærmen for at åbne LG Bluetooth Remote app applikation, og gå til hovedmenuen.
2. Tryk på [Setting] og vælg den enhed du ønsker.
3. Hvis du ønsker yderligere oplysninger om betjeningen, skal du trykke på [Setting] og [Help].

! Bemærk

- BT app vil være tilgængelig i software version som følge;
Android O/S : 2,3,3(eller nyere)
iOS O/S : 4,3(eller nyere)
- Mens du bruger Bluetooth, kan du ikke aktivere BT app. Afbryd Bluetooth-enhed, som du har tilsluttet før, for at bruge BT app korrekt.
- Hvis du bruger Bluetooth app til betjeningen, kan der være nogle forskelle mellem Bluetooth app og den medfølgende fjernbetjening. Brug den medfølgende fjernbetjening efter behov.
- Hvis du betjener BT app med Bluetooth tilsluttet enhed, kan det Bluetooth forbindelse, du har tilsluttet, før blive afbrudt. (Afhængigt af smartpone's O/S, er denne fremgangsmåde forskellig.)
- Afhængigt af Bluetooth-enheden kan BT.app ikke fungere.
- I Bluetooth-funktion, hvis du bruger BT app kan den medfølgende fjernbetjening ikke fungere.
- Når du bruger BT app til fjernstyring, kan operationen afvige fra den medfølgende fjernbetjening.
- Henhold til smartphone operativsystem, har du nogle forskelle med hensyn til BT app betjening.
- Når din Bluetooth-enhed er allerede forbundet med anden enhed, skal du afbryde Bluetooth-forbindelsen først. Derefter kan du styre din afspiller via BT app.
- Den forbindelse, du har foretaget, kan blive afbrudt, hvis du vælger andet program eller ændrer indstillingen på den tilsluttede enhed via BT app. I så fald, skal du kontrollere status for forbindelsen.
- For at forhindre en funktionsfejl, anbefales det kun at tilslutte én enhed til denne enhed.
- Tilslut ikke din smart enhed ved hjælp af et kabel til USB-port. Ellers bliver Bluetooth forbindelsen afbrudt.
- Efter tilslutning af BT app, kan musik muligvis blive afspillet fra enheden. Hvis dette er tilfældet, prøv da tilslutningsproceduren igen.

Fejlfinding

Problem	Afhjælpning
Ingen strøm.	<ul style="list-style-type: none"> • Sæt strømkablet i. • Du kan kontrollere forholdene ved at forsøge at betjene andre elektroniske enheder.
Ingen lyd	Tryk F og kontrollere den valgte funktion.
Enheden begynder ikke at afspille.	<ul style="list-style-type: none"> • Isæt en disk, der kan afspilles. • Rengør disken. (Der henvises til side 31) • Placer disken, så siden med mærkat eller print vender opad.
Radiostationer kan ikke tunes korrekt ind.	<ul style="list-style-type: none"> • Tilslut antennen omhyggeligt. • Stil manuelt ind på stationen. • Forudindstil nogle radiostationer, se side 20
Fjernbetjeningen virker ikke korrekt.	<ul style="list-style-type: none"> • Betjen fjernbetjeningen inden for ca. 7 meter (23 fod). • Der er en forhindring mellem fjernbetjeningen og enheden. • Replace the battery with new one.
iPod/iPhone/iPad fungerer ikke.	Tilslut din iPod/iPhone/iPad ved brug af fast USB kabel .
Android-enhed virker ikke.	<ul style="list-style-type: none"> • Kontroller om enhedens O/S er ver 4.1 (eller nyere) eller AOA 2.0 (eller nyere). • Tilslut din Android enhed sikkert ved hjælp af USB-kablet.
Uret vises ikke.	<ul style="list-style-type: none"> • Tilslut din Bluetooth-enhed til din enhed via BT app. • Tilslut din iPod/iPhone/iPad ved brug af fast USB kabel for tidssynkronisering.

Varemærker og licenser



"Made for iPod," "Made for iPhone," og "Made for iPad" betyder, at der er der ligger en elektronisk nøgle, der er specielt lavet med henblik på at forbinde til iPod, iPhone eller iPad og er blevet tjekket af udvikleren, så de lever op til de standarder, som Apple sætter. Apple er ikke ansvarlig for betjeningen af denne enhed eller for, at den er i overensstemmelse med de sikkerhedsmæssige og forskriftsmæssige standarder. Bemærk venligst, at brugen af dette tilbehør med iPod, iPhone eller iPad kan påvirke trådløse ydeevne.



"DAB Digital Radio" logo og en stiliseret 'r' mærke® og © Digital One Ltd."





Bluetooth® trådløs teknologi er et system, der giver mulighed for radiokontakt mellem elektroniske enheder inden for en maks. rækkevidde på 10 meter.

Tilslutning af enkelte enheder i henhold til **Bluetooth**® trådløs teknologi påtager sig ingen gebyrer. En mobiltelefon med **Bluetooth**® trådløs teknologi kan betjenes via Cascade, hvis forbindelsen blev foretaget via **Bluetooth**® trådløs teknologi.

Bluetooth® ordmærke og logoer ejes af **Bluetooth**® SIG, Inc. og enhver brug af sådanne mærker af LG Electronics er under licens.

Andre varemærker og handelsnavne tilhører deres respektive ejere.

Specifikationer

Generelt	
AC adapter kravene	DC IN 18 V  2,67 A , 100 - 240 V ~ 50 - 60 Hz
Strømforbrug	24 W
Udvendige mål (B x H x D)	520 x 87 x 180 mm
Nettovægt (Approx.)	3,7 kg
Betjeningstemperatur	5 °C til 35 °C (41 °F til 95 °F)
Fugtighed ved drift	5 % til 90 %
Strømforsyning	DC 5 V  2100 mA

Indgange	
PORT. IN	0,5 Vrms (3,5 mm stereo stik)

Tuner	
FM Tuning Række	87,5 MHz til 108,0 MHz eller 87,50 MHz til 108,00 MHz

Forstærker	
Stereotilstand	5 W + 5 W(Front), 30 W(Dual Woofer)
T.H.D	10 %

CD	
Frekvens-svar	30 til 20000 Hz
Signal-til-støj forhold	80 dB
Dynamisk område	80 dB

Subwoofer	
Type	Indbygget
Impedans	8 Ω
Vurderet Indgangseffekt	10 W
Max. Indgangsstrøm	20 W

Forreste højttaler	
Type	Indbygget
Impedans	6 Ω
Vurderet Indgangseffekt	5 W
Max. Indgangsstrøm	10 W

- Design og specifikationer kan ændres uden forudgående varsel.

Vedligeholdelse

Bemærkninger til diske

Håndtering af diske

Sæt aldrig papir eller tape på disken.

Opbevaring af diske

Efter afspilning skal disken opbevares i sin æske. Udsæt ikke disken for direkte sollys eller andre varmekilder, og lad den aldrig ligge i en parkeret bil udsat for direkte sollys.

Rengøring af diske

Brug ikke stærke opløsningsmidler så som sprit, benzin, fortyndingsmiddel, standard rengøringsmidler eller antistatisk spray, der er beregnet til brug på ældre vinylplader.

Håndtering af enheden

Når enheden sendes

Gem den originale kasse og emballage. Hvis du har brug for at sende den enhed, for maksimal beskyttelse, re-pakke enhed som det oprindeligt var pakket på fabrikken.

Holde udvendige overflader rene

Brug ikke flygtige væsker som f.eks insektspray i nærheden af apparatet.

Aftørring med stærkt pres kan beskadige overfladen.

Efterlad ikke gummi-eller plastprodukter i kontakt med enheden i en længere periode.

Rengøring af enheden

For at rengøre afspilleren med en blød, tør klud. Hvis overfladen er meget snavset, brug en blød klud fugtet med et mildt rengøringsmiddel. Brug ikke stærke opløsningsmidler som alkohol, benzin eller fortynder, da disse kan beskadige enhedens overflade.

Opretholdelse af enheden

Enheden er en high-tech, præcision enhed. Hvis den optiske pick-up linse og disc drive dele er snavsede eller slidte, kan billedkvaliteten blive forringet. For yderligere oplysninger skal du kontakte det nærmeste, autoriserede servicecenter.



LG Customer Information Center	
(Asiakaspalvelu / Kundeservice / Kundtjänst)	
Denmark / Danmark	8088 57 58
Finland / Suomi	0800 0 LG LG (0800 0 54 54)
Norway / Norge	800 187 40
Sweden / Sverige	0770 LG LG LG (0770 54 54 54)
LG Website	
www.lg.com	