



DEUTSCH

BEDIENUNGSANLEITUNG

Micro-Hi-Fi-Anlage

Bitte lesen Sie diese Bedienungsanleitung vor der Bedienung des Gerätes sorgfältig durch und bewahren Sie es zum späteren Nachschlagen auf.

CM3430B
CM3430W
CM3430G



MFL67657582

Sicherheitshinweise



VORSICHT:
GEFAHR VON STROMSCHLÄGEN.
NICHT ÖFFNEN.

VORSICHT: ZUR VERMEIDUNG VON STROMSCHLÄGEN DIE ABDECKUNG (BZW. RÜCKWAND) NICHT ABNEHMEN. ES BEFINDEN SICH KEINE VOM BENUTZER ZU WARTENDEN BAUTEILE IM INNERN. WARTUNGSARBEITEN NUR VON FACHPERSONAL DURCHFÜHREN LASSEN.



Das Blitzsymbol innerhalb eines gleichseitigen Dreiecks warnt den Benutzer vor nicht isolierter gefährlicher Spannung im Inneren des Produktgehäuses, die so stark sein kann, dass die Gefahr von Stromschlägen besteht.



Das Ausrufungszeichen innerhalb eines gleichseitigen Dreiecks weist den Benutzer auf wichtige Anleitungen zu Betrieb und Wartung in der mit dem Gerät gelieferten Literatur hin.

ACHTUNG: ZUR VERMEIDUNG VON BRÄNDEN ODER STROMSCHLÄGEN DAS GERÄT NIEMALS REGEN ODER FEUCHTIGKEIT AUSSETZEN.

ACHTUNG: Das Gerät nicht an einem beengten Ort einbauen, wie z. B. in einem Bücherregal o.ä.

VORSICHT: Belüftungsöffnungen dürfen nicht verdeckt werden. Das Gerät muss gemäß den Richtlinien des Herstellers aufgestellt werden. Schlitze und Öffnungen im Gehäuse dienen zur Belüftung, gewährleisten einen ordnungsgemäßen Betrieb des Produktes und schützen das Gerät vor Überhitzung. Die Öffnungen sollten niemals verdeckt werden, indem das Produkt auf ein Bett, ein Sofa, einen Teppich oder eine ähnliche Oberfläche gestellt wird. Dieses Produkt sollte nicht in einen eingelassenen Bereich, wie z. B. einem Bücherschrank oder einem Regal, aufgestellt werden, falls keine ordnungsgemäße Belüftung gewährleistet werden kann oder falls die Richtlinien des Herstellers nicht befolgt werden können.

VORSICHT: Dieses Gerät besitzt ein Laser-System. Um das Gerät richtig zu verwenden, lesen Sie diese Bedienungsanleitung sorgfältig durch und bewahren Sie es auf. Setzen Sie sich zur Wartung mit einem qualifizierten Servicebetrieb in Verbindung.

Durch Bedienungen, Einstellungen oder Verfahren, die in dieser Anleitung nicht erwähnt werden, kann gefährliche Strahlung freigesetzt werden. Um direkten Kontakt mit dem Laserstrahl zu vermeiden, darf das Gehäuse nicht geöffnet werden.

VORSICHTSHINWEISE zum Netzkabel

Die meisten Geräte sollten an einen eigenen Stromkreis angeschlossen werden.

D. h. eine einzelne Steckdose, an die ausschließlich das jeweilige Gerät angeschlossen wird und die keine weiteren Steckdosen oder Zweigschaltkreise besitzt. Beachten Sie hierzu die technischen Daten des Gerätes in dieser Bedienungsanleitung. Steckdosen niemals überlasten. Überlastete, lockere oder beschädigte Steckdosen, Verlängerungskabel, beschädigte Stromkabel oder rissige Leitungsisolationen bergen Gefahren und können Stromschläge oder Brände verursachen. In diesen Fällen besteht die Gefahr von Stromschlägen oder Bränden. Überprüfen Sie regelmäßig die Kabel des Gerätes. Bei Schäden oder Verschleiß das entsprechende Kabel abziehen, das Gerät nicht mehr verwenden und das Kabel von einem zugelassenen Kundendienst durch ein gleichwertiges Kabel ersetzen lassen. Vermeiden Sie eine unsachgemäße physikalische oder mechanische Nutzung des Stromkabels, wie z. B. Verdrehen, Knicken, Zerstechen, Einklemmen in einer Tür oder Darauftreten. Achten Sie besonders auf Stecker, Steckdosen und auf die Punkte, an denen das Kabel aus dem Gerät austritt. Das Netzkabel beim Abziehen immer am Netzstecker selbst festhalten. Achten Sie bei der Montage des Gerätes darauf, dass der Netzstecker leicht zugänglich ist.

1

Erste Schritte

Dieses Gerät besitzt eine tragbare Batterie oder Akku-Batterie.

Sicherheitshinweise zum Herausnehmen der Batterie aus dem Gerät: Führen Sie zum Herausnehmen der verbrauchten Batterie bzw. das Batteriepakets die Einzelschritte zum Einlegen der Batterie in umgekehrter Reihenfolge durch. Um eine Gefährdung der Umwelt sowie mögliche Gesundheitsgefährdungen von Menschen und Tieren zu vermeiden, sollten Altbatterien in einen geeigneten Behälter einer Sammelstelle gegeben werden. Altbatterien niemals zusammen mit dem Hausmüll entsorgen. Bitte geben Sie Altbatterien an einer kostenlosen Sammelstelle für Batterien und Akku-Batterien ab. Die Batterie keiner extremen Hitze aussetzen, wie z. B. direkte Sonneneinstrahlung, Feuer o. ä.

VORSICHT: Das Gerät sollte keinem Wasser ausgesetzt werden (Tropf- oder Spritzwasser) und es sollten keine mit Flüssigkeiten gefüllten Behälter auf das Gerät gestellt werden, wie z. B. Vasen.

Entsorgung von Altgeräten



1. Falls an einem Produkt das Symbol eines durchgestrichenen Abfallbehälters angebracht ist, unterliegt es der EU-Richtlinie 2002/96/EC.
2. Alle elektrischen und elektronischen Produkte sollten getrennt vom Hausmüll bei einer Sammelstelle eines staatlichen oder lokalen Entsorgungsunternehmens entsorgt werden.
3. Eine ordnungsgemäße Entsorgung des Altgerätes hilft bei der Vermeidung von Umwelt- und Gesundheitsschäden.
4. Informationen zur Entsorgung Ihrer Altgeräte erhalten Sie bei Ihrer Stadtverwaltung, Ihrem Entsorgungsunternehmen oder beim Händler, bei dem Sie das Produkt erworben haben.

Entsorgung von Batterien/Akku-Batterien



1. When this crossed-out wheeled bin symbol is attached to batteries/accumulators of Your product it means they are covered by European Directive 2006/66/EC.
2. Dieses Symbol kann mit chemischen Symbolen für Quecksilber (Hg), Kadmium (Cd) oder Blei (Pb) kombiniert sein, wenn die Batterie mehr als 0.0005% Quecksilber, 0.002% Kadmium oder 0.004% Blei enthält.
3. Alle Batterien/Akkus sollten getrennt vom Hausmüll über die ausgewiesenen Sammelstellen entsorgt werden, die von staatlichen oder regionalen Behörden dazu bestimmt wurden.
4. Eine ordnungsgemäße Entsorgung verbrauchter Batterien/ Akkubatterien hilft bei der Vermeidung von Umwelt- und Gesundheitsschäden von Mensch und Tier.
5. Informationen zur Entsorgung Ihrer verbrauchten Batterien/ Akkubatterien erhalten Sie bei Ihrer Stadtverwaltung, Ihrem Entsorgungsunternehmen oder beim Händler, bei dem Sie das Produkt erworben haben.

CE 0984

Hiermit erklärt LG Electronics, dass diese(s) Produkt(e) die grundlegenden Anforderungen und die sonstigen Bestimmungen der Richtlinien 1999/5/EC, 2004/108/EC, 2006/95/EC, 2009/125/EC und 2011/65/EU erfüllt/erfüllen.

Eine Kopie der DoC (Konformitätserklärung) erhalten Sie unter der folgenden Adresse.

Kontaktanschrift bezüglich der Konformität dieses Gerätes:

LG Electronics Inc.
EU Representative, Krijgsman 1,
1186 DM Amstelveen, Niederlande

- Bitte beachten Sie, dass dies KEIN Ansprechpartner für den Kundendienst ist. Informationen zu Kundendienstleistungen finden Sie auf der Garantiekarte oder beim Händler, bei dem Sie dieses Gerät erworben haben.

Nur in geschlossenen Räumen verwenden.

Erklärung zur HF-Strahlenbelastung

Dieses Gerät sollte in einem Mindestabstand von 20 cm zwischen Sender und Körper aufgestellt und betrieben werden.

LG Bluetooth Remote

Dieser Player kann über Bluetooth mit einem iPhone oder Android-Telefon bedient werden. Dazu müssen Player und Telefon über Bluetooth miteinander verbunden sein. Bitte besuchen Sie den "Apple App Store" oder "Google Android Market (Google Play Store)". Scannen Sie diesen QR-Code und suchen Sie die App "LG Bluetooth Remote". Weitere Information finden Sie auf Seite 26.

Inhaltsverzeichnis

1 Erste Schritte

- 2 Sicherheitshinweise
- 6 Einzigartige Funktionen
- 6 Zubehör
- 7 Voraussetzungen zur Dateiwiedergabe
- 8 Fernbedienung
- 10 Bedienungsfeld Vorderseite
- 10 Rückseite
- 11 Anschluss des Netzadapters

2 Bedienung

- 12 Grundfunktionen
- 12 – iPod/iPhone/iPad Grundfunktionen
- 13 – Android-Gerät Bedienung
- 15 – USB-Bedienung
- 15 – CD-Betrieb
- 16 – Wiedergabe von Musik auf Ihrem tragbaren Gerät
- 16 – Wiedergabe von Musik über die Kopfhörer
- 17 Andere Betriebsart
- 17 – Programmierte Wiedergabe.
- 17 – Ordner und MP3-/WMA-/FLAC-Dateien auswählen.
- 17 – Wiedergabe fortsetzen
- 18 – MP3-/WMA-/FLAC-Dateien löschen
- 18 – Dateinformationen anzeigen
- 18 – Ton vorübergehend stummschalten
- 18 – Einstellen des Sleep-Timers
- 18 – Dimmer
- 18 – Automatische Abschaltung
- 19 Klangeinstellungen
- 19 – Einstellung des Sound-Modus
- 19 Radiobetrieb
- 19 – Antennenanschluss
- 20 – Radio hören
- 20 – Schlechten UKW-Empfang verbessern
- 20 – Speichern von Radiosendern
- 20 – Alle gespeicherten Sender löschen
- 21 – Hinweise über Radiosender anzeigen

- 22 Uhrzeit einstellen
- 23 – Player als Wecker verwenden
- 23 Fortgeschrittene Bedienung
- 23 – Aufnahme auf einem USB-Gerät
- 23 – Bitrate und Geschwindigkeit für die Aufnahme auswählen
- 24 Verwendung von Bluetooth-Drahtlos-Technologie
- 25 – Musik vom Bluetooth-Gerät hören
- 26 Verwendung der LG Bluetooth Remote-App
- 28 AirPlay verwenden
- 29 – WiFi-Gerät mit dem WiFi-Netzwerk verbinden
- 32 – Streaming-Titel aus Ihrer iTunes-Musikbibliothek auf diesem Gerät wiedergeben

3 Fehlersuche

- 34 Störungsbehebung

4 Anhang

- 35 Marken und Lizenzen
- 36 Technische Daten
- 37 Wartung
- 37 – Hinweise zu Discs
- 37 – Umgang mit dem Gerät

1

2

3

4

Einzigartige Funktionen

USB-Sofortaufnahme

Musik auf einem USB-Gerät aufnehmen.

Eingang für tragbare Geräte

Wiedergabe von Musik auf Ihrem tragbaren Gerät. (zum Beispiel für MP3s oder Notebooks)

Timer

Alarm für eine bestimmte Zeit einstellen.

Time Sync

Automatische Einstellung der Uhrzeit des Gerätes über ein Bluetooth-Gerät. (LG Bluetooth Remote-App)

Bluetooth®

Wiedergabe von auf einem Bluetooth-Gerät gespeicherter Musik.

AirPlay®

Wiedergabe von auf einem Apple-Gerät gespeicherter Musik.

Zubehör

Bitte prüfen Sie den Lieferumfang auf Vollständigkeit.

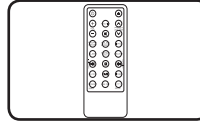

Fernbedienung (1)

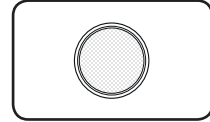

Batterie (1)

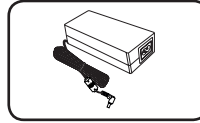

Netzadapter (1)

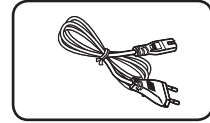

Netzkabel (1)

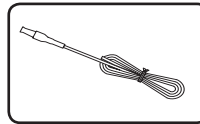

UKW-Antenne (1)

Voraussetzungen zur Dateiwiedergabe

Voraussetzungen für MP3-/WMA-/FLAC-Audiodateien

Die Kompatibilität dieses Gerätes mit MP3-/WMA-/FLAC-Dateien unterliegt folgenden Einschränkungen:

- Abtastfrequenz:
MP3: 8 bis 48 kHz
WMA: 8 bis 48 kHz
FLAC: 8 bis 96 kHz (USB),
8 bis 48 kHz (CD)
- Bitrate: 8 bis 320 kbps (MP3),
40 bis 192 kbps (WMA)
- Maximale Anzahl Dateien: Unter 999
- Dateierweiterungen: ".mp3"/".wma"/".flac"
- CD-ROM-Dateiformat: ISO9660/JOLIET
- Unterstützte Kanäle (FLAC): Bis zu 2 Kanäle
- Unterstützte Ausgabe in Bits/Sample (FLAC): 16 Bit
- bps (FLAC): Bis zu 2,5 Mbps
- Die Einstellung zur Disc-Formatierung muss auf [Mastered] eingestellt werden, damit wiederbeschreibbare Discs nach der Formatierung mit LG Playern kompatibel sind. Discs, die mit dem Live File System formatiert wurden, können nicht auf LG Playern wiedergegeben werden. (Mastered/Live File System: Disc-Formatierungssystem unter Windows Vista)

Kompatible USB-Geräte

- MP3-Player: MP3-Player mit Flash-Funktion.
- USB-Flash-Laufwerk:
Geräte mit USB 2.0- oder USB 1.1-Unterstützung.
- Von der USB-Funktion dieses Gerätes werden u. U. nicht alle USB-Geräte unterstützt.

Anforderungen an USB-Geräte

- Geräte, für die zum Anschluss an einen Computer eine zusätzliche Softwareinstallation erforderlich ist, werden nicht unterstützt.
- Das USB-Gerät niemals während der Dateiübertragung trennen.
- Der Suchlauf kann bei USB-Geräten mit hoher Kapazität etwas länger als eine Minute dauern.
- Zur Vermeidung von Datenverlust sollten Sicherungskopien sämtlicher Daten erstellt werden.
- Bei Verwendung eines USB-Verlängerungskabels oder USB-Hubs wird das USB-Gerät nicht erkannt.
- Geräte, die mit dem NTFS-Dateisystem formatiert sind, werden nicht unterstützt. (Es werden nur das FAT16- und das FAT32-Dateisystem unterstützt.)
- Es dürfen maximal 1.000 Dateien auf dem Gerät gespeichert sein.
- Externe Festplatten, Kartenleser, gesperrte Geräte, USB-Festplatten und Mobiltelefone werden nicht unterstützt.
- Der USB-Anschluss des Gerätes kann nicht mit einem PC verbunden werden. Das Gerät kann somit nicht als Speichergerät eingesetzt werden.
- Bestimmte USB-Geräte funktionieren nicht zusammen mit diesem Gerät.
- Bei eingeschaltetem Gerät kann ein iPod/iPhone/iPad/Android-Gerät über den USB-Anschluss aufgeladen werden. (Bei ausgewählter USB-Funktion.)

Fernbedienung

1

Erste Schritte

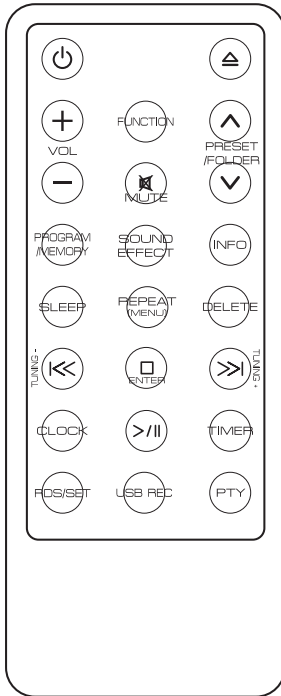

..... **1**

Power (Power): Schaltet das Gerät EIN und AUS.

Insert/Eject: Eine Disc in das Disc-Fach einlegen oder aus dem Fach auswerfen.

VOL +/-: Lautstärke der Lautsprecher einstellen.

FUNCTION: Auswahl der Funktion und Eingangsquelle.

PRESET/FOLDER \wedge /V:

- Suche nach Ordnern mit MP3-/WMA-/FLAC-Dateien. Drücken Sie bei der Wiedergabe einer CD/von einem USB-Gerät mit mehreren Ordnern, in denen MP3-/WMA-/FLAC-Dateien gespeichert sind, die Taste **PRESET/FOLDER \wedge /V**, um den gewünschten Ordner zur Wiedergabe auszuwählen.
- Sendernummer für einen Radiosender wählen.

MUTE: Ton stummschalten.

..... **2**

PROGRAM/MEMORY:

- Radiosender speichern.

- Playliste zur späteren Wiedergabe erstellen.

SOUND EFFECT: Klangeffekte auswählen.

INFO: Informationen über den aktuellen Musiktitel anzeigen.

SLEEP: Gerät so einstellen, dass es zu einer angegebenen Zeit automatisch ausgeschaltet wird.

REPEAT(MENU):

- Tracks/Dateien mehrmals oder in zufälliger Reihenfolge wiedergeben.
- Zurück zum vorherigen Menü bei ausgewählter USB-Funktion zur Wiedergabe von einem iPod/iPhone/iPad.

DELETE: MP3-/WMA-/FLAC-Dateien löschen. (nur USB)

||<< / >>| (Überspringen/Suchlauf):

- Schneller Vorlauf zurück oder vor.
- Suchlauf innerhalb eines Tracks/einer Datei.

TUNING +/-:

Radiosender auswählen.

ENTER:

- Wiedergabe bzw. Aufnahme anhalten.
- LÖSCHEN abbrechen.
- Uhrzeit und Weckeinstellung anzeigen.

..... **3**

CLOCK: Uhrzeit einstellen und anzeigen.

>|| (Wiedergabe/Pause):

- Wiedergabe starten oder unterbrechen
- Auswahl Stereo/Mono.

TIMER: Player als Wecker verwenden.

RDS/SET:

- RDS (Radio Data System)
- Uhrzeit und Weckeinstellung anzeigen. (Siehe Seite 22)

USB REC: Aufnahme starten

PTY: Radiosender nach Typ suchen.

Einlegen der Batterien

Die Batteriehalterung kann auf zwei Arten geöffnet werden.

1. Drehen Sie die Batteriehalterung mit einer Münze oder mit dem Fingernagel entgegen dem Uhrzeigersinn. Nehmen Sie die Batteriehalterung heraus.

! Vorsicht

Sollten Sie längere Fingernägel haben, öffnen Sie die Batteriehalterung nicht mit dem Finger. Ansonsten könnten Sie sich einen Fingernagel abbrechen.

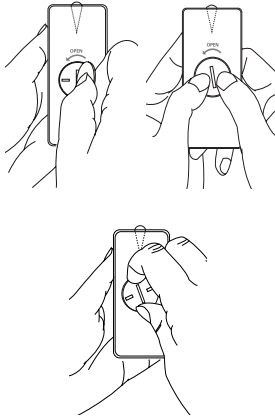

2. Legen Sie eine Batterie so ein, dass die Polung Minus (-) zur Markierung Minus (-) an der Batteriehalterung zeigt.

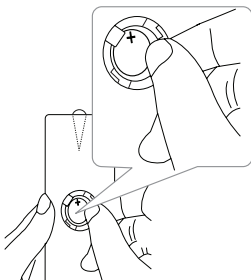

3. Setzen Sie die Batteriehalterung auf die Fernbedienung und drehen Sie sie im Uhrzeigersinn fest.

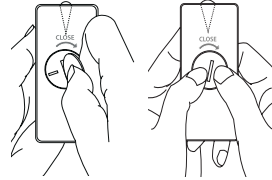

! Vorsicht

Der in diesem Gerät verwendete Akku kann zu Brand- oder chemischen Verätzungsgefahren bei unsachgemäßer Verwendung führen. Akku nicht wieder aufladen, zerlegen, verbrennen oder starker Hitze von mehr als 100 °C (212 °F) aussetzen. Es sollten nur Batterien vom Modell CR2025 eingelegt werden. Die Verwendung eines anderen Akkus kann zu Brand- oder Explosionsgefahr führen. Verbrauchte Batterien sollten entsorgt werden. Batterien nicht in der Nähe von Kindern aufbewahren. Zerlegen Sie die Batterie nicht oder werfen Sie diese nicht ins Feuer.

Bedienungsfield Vorderseite

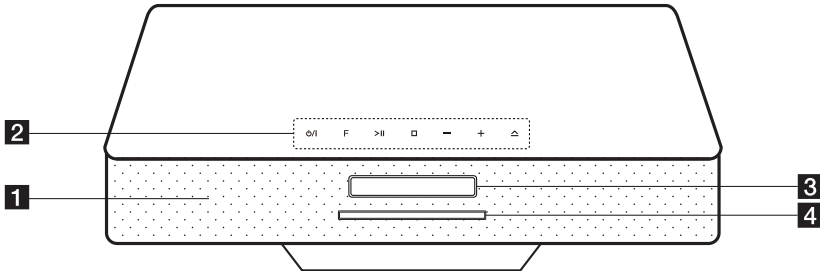

- | | |
|--|---|
| <p>1 Lautsprecher</p> <p>2 (Power ON/OFF)
Schaltet das Gerät EIN und AUS.</p> <p>F (Function)
Auswahl der Funktion und Eingangsquelle.</p> <p>> (Play/Pause)
- Wiedergabe starten und unterbrechen.
- Auswahl Stereo/Mono.</p> <p> (Stop)
Wiedergabe anhalten.</p> | <p>-/+ (Volume)
Lautstärke einstellen.</p> <p> (Insert/Eject)
Eine Disc in das Disc-Fach einlegen oder aus dem Fach auswerfen.</p> <p>3 Anzeigefenster</p> <p>4 Disc-Einschub
Einlegen einer Disc.</p> |
|--|---|

Rückseite

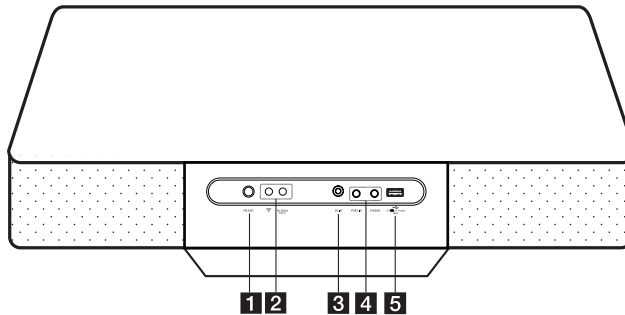

- | | |
|--|--|
| <p>1 FM ANT.
Anschluss einer UKW-Drahtantenne.</p> <p>2 (AirPlay)
Verbindung des Gerätes mit einem vorhandenen WiFi-Netzwerk.</p> <p>Air Direct/Reset
- Erstellen eines neuen WiFi-Netzwerks mit dem Gerät.
- Sicherheitsmodus des WiFi-Netzwerks initialisieren.</p> | <p>3 DC IN(Netzadaptereingang)</p> <p>4 PORT.IN
Wiedergabe von Musik auf Ihrem tragbaren Gerät.</p> <p>PHONES
Musikwiedergabe über Kopfhörer. (3,5 mm)</p> <p>5 USB-Anschluss
Wiedergabe und Aufnahme von Audiodateien eines angeschlossenen USB-Gerätes.</p> |
|--|--|

! Vorsicht

Vorsichtshinweise zur Bedienung der Sensortasten

- Tippen Sie die Sensortasten nur mit sauberen und trockenen Händen an.
- Falls Sie sich in einer feuchten Umgebung befinden, wischen Sie die Sensortasten vor dem Antippen ab.
- Drücken Sie nicht zu fest auf die Sensortasten.
- Wenn die Sensortasten mit zu viel Kraft gedrückt werden, können die Tasten beschädigt werden.
- Um eine Funktion korrekt auszuführen, tippen Sie genau auf die entsprechende Taste.
- Berühren Sie die Sensortasten nicht mit Strom leitenden Gegenständen, wie z. B. Metallen. Ansonsten können Fehlfunktionen auftreten.

! Vorsicht

An der Unterseite des Gerätes befinden sich Lautsprecher. Daher muss das Gerät stets sorgsam behandelt werden.

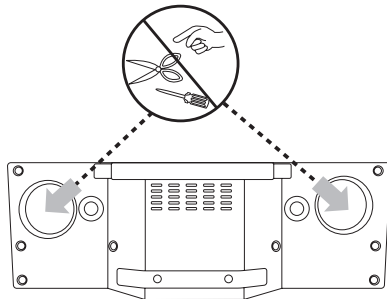

Anschluss des Netzadapters

1. Schließen Sie das enthaltene Netzkabel am Netzadapter an.
2. Schließen Sie das Netzadapterkabel am Netzadaptereingang DC IN an.
3. Schließen Sie das Netzkabel an eine Netzsteckdose an.

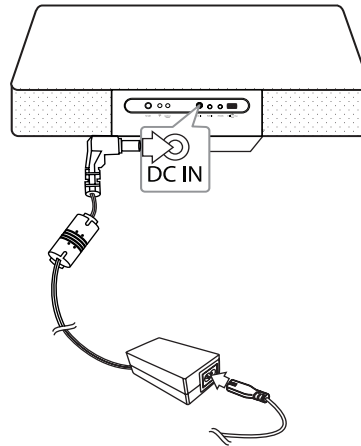
**! Vorsicht**

Verwenden Sie ausschließlich den mit diesem Gerät mitgelieferten Netzadapter. Verwenden Sie keinen Netzadapter von einem anderen Gerät oder Hersteller. Die Verwendung eines anderen Netzkabels oder -adapters kann das Gerät beschädigen und Ihre Garantie aufheben.

1

Erste Schritte

Grundfunktionen

iPod/iPhone/iPad Grundfunktionen

Sie können auf Ihrem iPod/iPhone/iPad gespeicherte Musik wiedergeben. Weitere Informationen zum iPod/iPhone/iPad finden Sie in der iPod/iPhone/iPad -Bedienungsanleitung.

1. Schließen Sie das iPod/iPhone/iPad über das Kabel des iPod/iPhone/iPad am USB-Anschluss an.

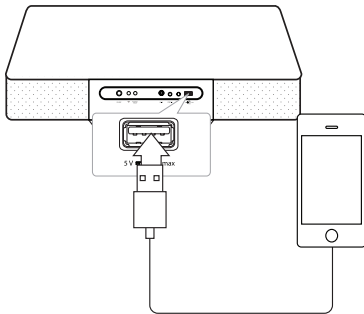

Beim Einschalten dieses Gerätes wird ein iPod/iPhone/iPad automatisch eingeschaltet und aufgeladen.

2. Drücken Sie zur Auswahl der USB-Funktion die Taste **FUNCTION** auf der Fernbedienung bzw. **F** am Gerät. Über die Fernbedienung kann ein iPod/iPhone/iPad über den Bildschirm eines iPod/iPhone/iPad bedient werden.

Funktion	Drücken	
	AM GERÄT	AUF DER FERNBED.
Wiedergabe unterbrechen und fortsetzen	>	>
Überspringen	-	<</>>
Suche	-	Halten Sie die Taste <</>>
Zurück zum vorherigen Menü	-	REPEAT (MENU)
Gewünschten Eintrag verschieben	-	PRESET/ FOLDER ^/v
Eintrag auswählen	□	□ ENTER

Kompatible iPod-/iPhone/iPad-Modelle

- Das Gerät unterstützt folgende Modelle;
 - iPad mini
 - iPad 4G
 - iPad 3G
 - iPad 2G
 - iPad
 - iPhone 5
 - iPhone 4S
 - iPhone 4
 - iPhone 3GS
 - iPod touch 5G
 - iPod touch 4G
 - iPod touch 3G
 - iPod nano 7G
 - iPod nano 6G
 - iPod nano 5G
 - iPod nano 4G

Je nach Software-Version des iPod/iPhone/iPad kann der iPod/iPhone/iPad nicht über dieses Gerät bedient werden.

Je nach Modell des iPod/iPhone/iPad kann der iPod/iPhone/iPad nicht über dieses Gerät bedient werden.

! Hinweis

- Bei einem Fehler des iPod/iPhone/iPad überprüfen Sie folgende Möglichkeiten:
 - Der iPod/das iPhone/iPad ist nicht fest angeschlossen.
 - Der iPod/das iPhone/iPad wird von diesem Gerät als unbekanntes Gerät erkannt.
 - Der iPod/das iPhone/iPad ist sehr schwach aufgeladen.
 - ➔ Die Batterie muss aufgeladen werden.
 - ➔ Das Aufladen einer sehr erschöpften Batterie des iPod/iPhone/iPad dauert u. U. etwas länger.
- Je nach Software-Version des iPod/iPhone/iPad kann der iPod/das iPhone/iPad nicht über dieses Gerät bedient werden. Es wird empfohlen, die Software auf die neueste Version zu aktualisieren.
- Bei Verwendung eines Anwendungsprogramms, bei einem Anruf oder beim Senden und Empfangen von SMS-Nachrichten usw. bei einem iPod touch oder iPhone, trennen Sie zuvor das jeweilige Gerät von diesem Gerät.
- Falls Sie ein Problem mit Ihrem iPod/iPhone/iPad haben, besuchen Sie die Webseite www.apple.com/de/support.
- Zur Verwendung eines iPod touch/iPhone/iPad touch sind möglicherweise Zusatzfunktionen erforderlich wie "Entsperren".

Android-Gerät Bedienung

Sie können den Ton Ihres Android-Gerätes über einen USB-Anschluss ausgeben. Weitere Hinweise zum Android-Gerät finden Sie in der Bedienungsanleitung des Android-Gerätes.

Zum Streaming von Audiodateien von Ihrem Android-Gerät sind folgende Voraussetzungen erforderlich:

- Android-Betriebssystem: Ver. 4.1 (oder höher) und AOA 2.0 (oder höher)
- Über ein Micro-USB-Kabel

! Hinweis

Die Hülle Ihres Android-Gerätes sollte vor dem Anschluss des Gerätes (Ver. 4.1 oder höher) über ein Kabel an einen USB-Anschluss abgenommen werden.

1. Schließen Sie das Android-Gerät über das Kabel des Android-Gerätes am USB-Anschluss an.

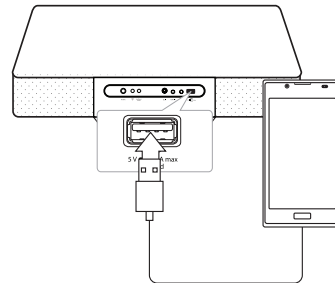

2. Drücken Sie zur Auswahl der USB-Funktion die Taste **FUNCTION** auf der Fernbedienung bzw. **F** am Gerät.
3. Bei korrekt angeschlossenem Gerät erscheint die Meldung "ANDROID" im Anzeigefenster. Über die Fernbedienung kann ein Android-Gerät über den Bildschirm eines Android-Gerätes bedient werden.

Funktion	Drücken
Wiedergabe	> drücken.
Pause	Während der Wiedergabe > drücken.
Überspringen	Drücken Sie während der Wiedergabe die Taste <<</>>> , um zur nächsten Datei bzw. zum Anfang der aktuellen Datei zu springen. Drücken Sie während der Wiedergabe zweimal kurz die Taste <<, um zur vorherigen Datei zu springen.

Bei Auswahl der USB-Funktion erscheinen folgende Meldungen:

Nachricht	Ursache
USB	Ihr Gerät wird von AOA 2.0 nicht unterstützt. (Nur Aufladen)
Anzahl der Dateien	Dieses Gerät erkennt Ihr USB-Gerät automatisch.
IPOD	Ihr iOS-Gerät wird von diesem Gerät als unbekanntes Gerät erkannt.
ANDROID	Ihr Android-Gerät unterstützt AOA 2.0 und wird als bekanntes Gerät erkannt.
NO USB	Es ist kein Gerät am USB-Anschluss angeschlossen. Ihr Android-Gerät wird von diesem Gerät als unbekanntes Gerät erkannt.

! Hinweis

Je nach Art des Gerätes wird eine andere Meldung angezeigt.

! Hinweis

- Bei einem Fehler der USB-Verbindung überprüfen Sie folgende Möglichkeiten:
 - Ihr Android-Gerät ist nicht fest angeschlossen.
 - Ihr Android-Gerät wird von diesem Gerät als unbekanntes Gerät erkannt.
 - Ihr Android-Gerät ist nicht hochgefahren.
- Die Aufladezeit variiert abhängig von Ihrem Android-Gerät.
- Einige Android-Geräte werden u. U. nicht aufgeladen.
- Sie können Ihr Android-Gerät unter Umständen von diesem Gerät aufgrund einer Fehlfunktion des Android-Gerätes aus nicht steuern.
- Abhängig von der Software-Version Ihres Android-Gerätes können Sie Ihr Android-Gerät u. U. von diesem Gerät aus nicht steuern. Wir empfehlen die Aktualisierung auf die aktuelle Software-Version.
- Bei Verwendung eines Anwendungsprogramms, bei einem Anruf oder beim Senden und Empfangen von SMS-Nachrichten usw. bei einem Android-Gerät, trennen Sie zuvor das Gerät von diesem Gerät.
- Auch wenn Ihr Gerät die Betriebssystem-Version 4.1 oder neuer besitzt, ist ein Aufladen nicht möglich, da Ihr Gerät nicht von AOA 2.0 unterstützt wird.
- Trennen Sie Ihr Gerät bei einer Fehlfunktion vom USB-Anschluss, auch wenn Ihr Gerät die Betriebssystem-Version 4.1 (oder höher) besitzt.
- Während das Gerät Ihr Android-Gerät erkennt, erscheint u. U. die Meldung "USB CONNECT" auf Ihrem Gerät.
- Beim Anschluss Ihres Android-Gerätes mit sehr gering eingestellter Lautstärke an einem USB-Anschluss ist über dieses Gerät u. U. kein Ton zu hören. Erhöhen Sie in diesem Fall die Lautstärke Ihres Android-Gerätes.

USB-Bedienung

Schließen Sie das USB-Speichergerät (z. B. MP3-Player) am USB-Anschluss des Gerätes an.

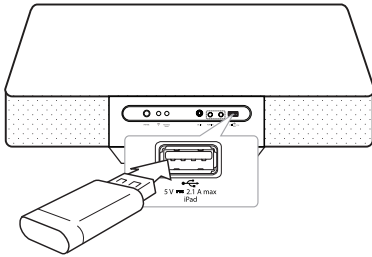

! Hinweis

USB-Gerät vom Gerät trennen

1. Wählen Sie eine Funktion/einen Modus oder drücken Sie zweimal nacheinander die Taste **ENTER** auf der Fernbedienung bzw. **□** am Gerät.
2. Ziehen Sie das USB-Gerät ab.

CD-Betrieb

1. Legen Sie eine Disc mit dem Etikett nach oben in den Disc-Einschub ein.
2. Wählen Sie mit der Taste **FUNCTION** auf der Fernbedienung bzw. **F** am Gerät die CD-Funktion.
3. Wählen Sie mit den Tasten **||<>|** auf der Fernbedienung einen Track/eine Datei zur Wiedergabe aus.

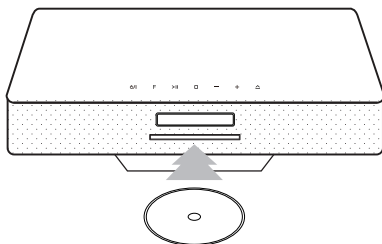

! Hinweis

- Es können nur Musik-CDs oder CD-R-/CD-RW-Discs im Audio-CD-Format wiedergegeben werden. (12 cm-Disc)
- DTS wird nicht unterstützt. Das DTS-Audioformat kann nicht ausgegeben werden.

Funktion	Drücken
Stop	Drücken Sie die Taste □ENTER auf der Fernbedienung bzw. □ am Gerät.
Wiedergabe	Drücken Sie die Taste > auf der Fernbedienung.
Pause	Drücken Sie während der Wiedergabe die Taste > auf der Fernbedienung.
Zum vorherigen/nächsten Track/zur Datei springen	Drücken Sie während der Wiedergabe die Taste >> auf der Fernbedienung, um zum nächsten Track/zur Datei zu springen.
	Drücken Sie während der ersten zwei Sekunden der Wiedergabe die Taste << auf der Fernbedienung, um zum vorherigen Track/zur Datei zu springen. Drücken Sie nach den ersten drei Sekunden der Wiedergabe die Taste << auf der Fernbedienung, um zum Anfang des aktuellen Tracks/der Datei zu springen.
Suchlauf innerhalb eines Tracks/einer Datei	Halten Sie die Taste <</>> auf der Fernbedienung während der Wiedergabe gedrückt und lassen Sie sie an der gewünschten Stelle los.
Suchlauf nach einem Ordnerabschnitt	Drücken Sie die Taste PRESET FOLDER ^/V auf der Fernbedienung.
Mehrmalige oder zufällige Wiedergabe	Drücken Sie mehrmals die Taste REPEAT(MENU) auf der Fernbedienung. Daraufhin ändert sich die Anzeige in der folgenden Reihenfolge: RPT1 -> RPT DIR (nur MP3-/WMA-/FLAC) -> RPT ALL -> RANDOM -> OFF

Wiedergabe von Musik auf Ihrem tragbaren Gerät

Das Gerät kann zur Wiedergabe von Musiktiteln zahlreicher Mobilgeräte eingesetzt werden. (Das benötigte Kabel ist nicht im Lieferumfang dieses Gerätes enthalten.)

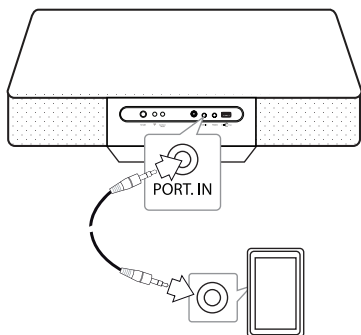

1. Schließen Sie das Mobilgerät am Anschluss **PORT. IN** des Gerätes an.
2. Drücken Sie zum Einschalten des Gerätes die Taste **⏻/I**.
3. Wählen Sie mit der Taste **FUNCTION** auf der Fernbedienung die Funktion **PORTABLE**.
4. Schalten Sie das Mobilgerät ein und starten Sie die Wiedergabe.

Wiedergabe von Musik über die Kopfhörer

Schließen Sie die Kopfhörer (Ø 3,5 mm Klinkenstecker) an den PHONES-Anschluss am Gerät an, um unbeschwert Musik zu hören. (Kopfhörer sind nicht im Lieferumfang dieses Gerätes enthalten.)

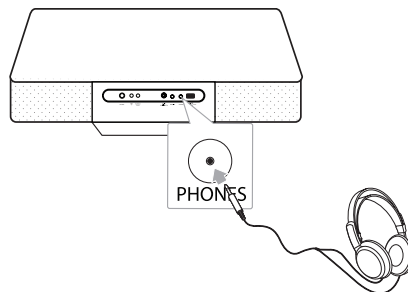

! Hinweis

Die Lautsprecher werden beim Anschluss der Kopfhörer an die PHONES-Buchse ausgeschaltet.

Andere Betriebsart

Programmierte Wiedergabe.

Mit der Programmfunktion können Sie Ihre Lieblings-Tracks/-Dateien auf einer Disc oder einem USB-Gerät speichern.

Es können bis zu 20 Tracks/Dateien programmiert werden.

1. Legen Sie eine CD ein oder schließen Sie ein USB-Gerät an und warten Sie, bis der Datenträger gelesen wurde.
2. Drücken Sie bei angehaltener Wiedergabe die Taste **PROGRAM/MEMORY** auf der Fernbedienung.
3. Wählen Sie mit den Tasten **I<</>>I** auf der Fernbedienung den nächsten Track/die Datei aus.
4. Drücken Sie nochmals die Taste **PROGRAM/MEMORY**, um diese Datei/diesen Track zu speichern und den nächsten Track/die nächste Datei auszuwählen.
5. Drücken Sie zur Wiedergabe der programmierten Musiktracks/-dateien die Taste **>II**.
6. Um die Auswahl aufzuheben, drücken Sie zweimal die Taste **□ENTER**.

! Hinweis

Die Programmierung wird ebenfalls gelöscht, wenn die Disc aus dem Gerät genommen, das USB-Gerät getrennt, das Gerät ausgeschaltet oder eine andere Funktion aufgerufen wird.

Ordner und MP3-/WMA-/FLAC-Dateien auswählen.

1. Drücken Sie mehrmals die Taste **PRESET/FOLDER ^/V** auf der Fernbedienung, bis der gewünschte Ordner angezeigt wird.
2. Drücken Sie zur Wiedergabe auf **>II**. Daraufhin wird die erste Datei im Ordner wiedergegeben.

Wiedergabe fortsetzen

Beim Drücken dieser Taste nach einem vorübergehenden Wechsel von der USB/CD-Funktion zu einer anderen Funktion während der Wiedergabe, wird die Musikwiedergabe von der letzten Position fortgesetzt.

! Hinweis

- USB/CD-Ordner/-Dateien werden wie folgt erkannt

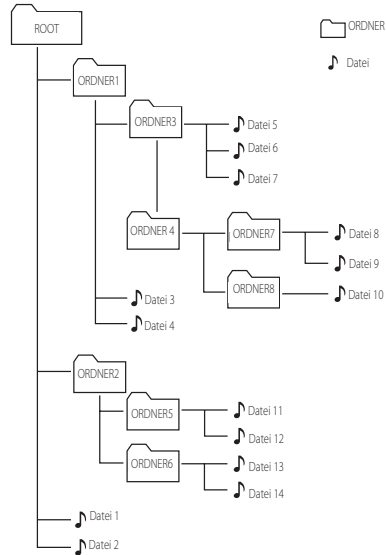

Sollte sich in einem Ordner keine Datei befinden, wird dieser Ordner nicht angezeigt.

- Ordner werden in der folgenden Reihenfolge angezeigt:
ROOT → FOLDER1 → FOLDER3 → FOLDER7 → FOLDER8 → FOLDERS5 → FOLDER6
- Die Dateien werden von der 🎵 Datei Nr.1 bis zu der 🎵 Datei Nr. 14 einzeln abgespielt.
- Dateien und Ordner werden in der aufgenommenen Reihenfolge aufgelistet und können je nach Aufnahme unterschiedlich dargestellt werden.
- *ROOT: Der erste Bildschirm wird angezeigt, wenn der Computer das USB/CD-Gerät als "ROOT" erkannt hat.

MP3-/WMA-/FLAC-Dateien löschen

Drücken Sie zum Löschen einer Datei oder eines Ordners oder zur Formatierung die Taste **DELETE** auf der Fernbedienung. Diese Funktion ist nur bei angehaltener Wiedergabe möglich. (nur USB)

1. -Wählen Sie mit den Tasten **||<</>>||** die zu löschende Datei aus. Drücken Sie nun die Taste **DELETE**.

-Wählen Sie mit den Tasten **PRESET/FOLDER** **^/v** den zu löschenden Ordner aus. Drücken Sie nun die Taste **DELETE**.

-Halten Sie zur Formatierung des USB-Gerätes die Taste **DELETE** gedrückt.

Oder

Drücken Sie während der Suche nach einer Datei mehrmals auf **DELETE**.

Daraufhin ändert sich die Anzeige in der folgenden Reihenfolge.

- DEL FILE: Datei löschen
- DEL DIR?: Ordner löschen
- FORMAT?: USB-Gerät formatieren

2. Drücken Sie zum Löschen einer Datei/eines Ordners die Taste **>||**.
3. Um den aktuellen Modus zu verlassen, drücken Sie auf **□ ENTER**.

Vorsicht

- Das USB-Gerät während des Betriebs niemals abziehen. (z. B. Wiedergabe, Löschen)
- Zur Vermeidung von Datenverlust sollten regelmäßig Sicherungskopien erstellt werden.
- Die Löschfunktion ist je nach USB-Status u. U. nicht möglich. (z. B. bei aktivierter Sperre)

Dateiinformationen anzeigen

Während der Wiedergabe einer MP3-/FLAC-Datei können Dateiinformationen durch Drücken der Taste **INFO** auf der Fernbedienung angezeigt werden.

Ton vorübergehend stummschalten

Drücken Sie zum Stummschalten des Tons die Taste **MUTE** auf der Fernbedienung.

Sie können den Ton stumm schalten, um zum Beispiel einen Telefonanruf entgegen zu nehmen. Daraufhin erscheint die Meldung "MUTE" im Anzeigefenster. Um die Stummschaltung zu beenden, drücken Sie nochmals die Taste **MUTE** oder stellen Sie mit den Tasten **VOL+/-** die Lautstärke ein.

Einstellen des Sleep-Timers

Drücken Sie mehrmals die Taste **SLEEP** auf der Fernbedienung, um die Zeit bis zum Ausschalten des Gerätes zwischen 10 und 180 Minuten einzustellen. Nach Ablauf dieser Zeit schaltet das Gerät aus. (Die Einstellung erfolgt in der folgenden Reihenfolge: 180 -> 150 -> 120 -> 90 -> 80 -> 70 -> 60 -> 50 -> 40 -> 30 -> 20 -> 10)

Um die Einschlaf-Funktion zu beenden, drücken Sie mehrmals die Taste **SLEEP**, bis das Anzeigefenster aufleuchtet.

Hinweis

- Drücken Sie die Taste **SLEEP**. Im Anzeigefenster wird die Zeit bis zum Ausschalten des Gerätes angezeigt.
- Der Ruhemodus funktioniert auch nach dem Dimmen.

Dimmer

Drücken Sie einmal die Taste **SLEEP**. Das Anzeigefenster wird um die Hälfte verdunkelt. Um die Funktion zu beenden, drücken Sie mehrmals die Taste **SLEEP**, bis das Anzeigefenster aufleuchtet.

Automatische Abschaltung

Dieses Gerät schaltet sich aus Energiespargründen aus, wenn das Hauptgerät nicht mit dem externen Gerät verbunden und länger als 25 Minuten nicht benutzt wird. Das Gerät schaltet sich sechs Stunden nach dem Anschluss des Hauptgerätes an ein anderes Gerät über den Analogeingang ebenfalls ab.

Klangeinstellungen

Einstellung des Sound-Modus

Das System verfügt über voreingestellte Klänge. Über die Taste **SOUND EFFECT** auf der Fernbedienung kann der gewünschte Klangmodus eingestellt werden.

Die angezeigten Einträge für den Equalizer können je nach Klangquellen und Effekten variieren.

In der Anzeige	Beschreibung
NATURAL	Sie können einen angenehmen und natürlichen Klang wiedergeben.
AUTO-EQ	Anpassung des Equalizers auf das im ID3-Tag von MP3-Titeln eingetragene Genre.
POP CLASSIC JAZZ ROCK	Einstellung einer aufregenden Klangatmosphäre für ein Gefühl wie in einem tatsächlichen Rock-, Pop-, Jazz- oder Klassik-Konzert.
MP3 -- OPT	Diese Funktion dient zur Optimierung komprimierter MP3-Dateien Verbesserung der Höhen.
BASS (BASS BLAST)	Hochton, Bass und Surround-Sound-Effekt werden verstärkt.
LOUDNESS	Bässe und Höhen verbessern.
BYPASS	Klang ohne Equalizer-Effekte.

! Hinweis

Der Klangmodus muss nach einem Wechsel der Eingangsquelle u. U. zurückgesetzt werden, in manchen Fällen selbst nach einem Wechsel eines Titels/einer Datei.

Radiobetrieb

Antennenanschluss

Schließen Sie die UKW-Drahtantenne an den Antennenanschluss **FM ANT.** an.

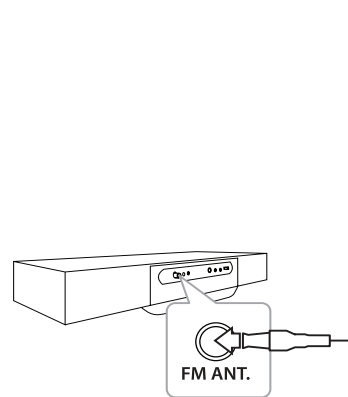

! Hinweis

Die UKW-Drahtantenne muss vollständig entfaltet werden.

Radio hören

1. Drücken Sie die Taste **FUNCTION** auf der Fernbedienung, bis die Meldung FM im Anzeigefenster erscheint.
Daraufhin wird der zuletzt eingestellte Sender eingestellt.
2. Automatische Sendereinstellung: Halten Sie die Taste **TUNING-/+** ca. zwei Sekunden lang gedrückt, bis sich die Frequenzanzeige ändert, und lassen Sie die Taste dann los. Die Sendersuche stoppt, sobald ein Radiosender empfangen wird.
Manuelle Sendereinstellung: Drücken Sie mehrmals die Taste **TUNING-/+**.
3. Stellen Sie mit den Tasten **VOL+/-** die Lautstärke ein.

Schlechten UKW-Empfang verbessern

Drücken Sie die Taste **>II** auf der Fernbedienung. Daraufhin ändert sich die Tuner-Einstellung von Stereo nach Mono. Auf diese Weise wird die Empfangsqualität verbessert.

Speichern von Radiosendern

Es können 50 UKW-Sender gespeichert werden. Vor der Sendersuche sollte die Lautstärke verringert werden.

1. Drücken Sie die Taste **FUNCTION**, bis das Symbol FM im Anzeigefenster erscheint.
2. Stellen Sie mit den Tasten **TUNING-/+** die gewünschte Frequenz ein.
3. Drücken Sie die Taste **PROGRAM/MEMORY**. Im Anzeigefenster blinkt eine Sendernummer.
4. Wählen Sie mit den Tasten **PRESET/FOLDER ^/V** die gewünschte Sendernummer aus.
5. Drücken Sie die Taste **PROGRAM/MEMORY**. Der Radiosender wird gespeichert.
6. Wiederholen Sie die Schritte 2 bis 5 für weitere Sender.
7. Drücken Sie zum Aufrufen eines gespeicherten Senders die Tasten **PRESET/FOLDER ^/V**.

Alle gespeicherten Sender löschen

1. Halten Sie die Taste **PROGRAM/MEMORY** zwei Sekunden lang gedrückt. Daraufhin blinkt die Meldung "ERASEALL" im Anzeigefenster.
2. Drücken Sie nun die Taste **PROGRAM/MEMORY**, um alle gespeicherten Sender zu löschen.

Hinweise über Radiosender anzeigen

Der UKW-Tuner ist mit der RDS-Funktion (Radio Data System) ausgestattet. Hierbei werden Information über den gerade eingestellten Radiosender angezeigt. Drücken Sie mehrmals die Taste **RDS/SET**, um die verschiedenen Datentypen zu durchlaufen:

- PS** (Name des Programmdienstes)
Der Name des Senders erscheint in der Anzeige.
- PTY** (Programmarterkennung)
Die Programmart (z. B. Jazz oder Nachrichten) erscheint in der Anzeige.
- RT** (Radiotext)
Textmeldungen mit Sonderinformationen des Senders. Der Text läuft u. U. über die Anzeige.
- CT** (Vom Sender ausgestrahlte Uhrzeit)
Anzeige des vom Sender ausgestrahlten Datums und der Uhrzeit.

Um Radiosender mit einem bestimmten Programmtyp zu suchen, drücken Sie die Taste **RDS/SET**. In der Anzeige erscheint die zuletzt verwendete Programmart. Drücken Sie einmal oder mehrmals die Taste **PTY**, um einen bevorzugten Programmtyp einzustellen. Halten Sie die Taste **TUNING-/+** gedrückt. Daraufhin startet der Tuner den automatischen Suchlauf. Sobald ein Sender gefunden wurde, wird der Suchlauf angehalten.

Uhrzeit einstellen

Die Uhrzeit kann auf drei Arten eingestellt werden.

Uhrzeit über die Tasten einstellen

1. Schalten Sie das Gerät ein.
2. Halten Sie die Taste **CLOCK** gedrückt.
3. Wählen Sie mit den Tasten **|<< / >>|** die gewünschte Uhrzeitanzeige aus.
- 12:00 (für Anzeige von AM und PM) oder 0:00 (für 24-Stunden-Anzeige)
4. Drücken Sie zur Bestätigung der Auswahl die Taste **□ENTER** oder **RDS/SET**.
5. Stellen Sie mit den Tasten **|<< / >>|** die Stunde ein.
6. Drücken Sie **□ENTER** oder **RDS/SET**.
7. Stellen Sie mit den Tasten **|<< / >>|** die Minute ein.
8. Drücken Sie **□ENTER** oder **RDS/SET**.
9. Um die Uhrzeit einzustellen, halten Sie die Taste **CLOCK** gedrückt. Wiederholen Sie die Schritte 3-8.

Uhrzeit über eine Verbindung mit der BT-App einstellen

Stellen Sie die gewünschte Zeit auf dem Bluetooth-Gerät ein und verbinden Sie dieses mit Ihrer Einheit mithilfe der BT-App. Daraufhin wird die Uhrzeit im Anzeigefenster automatisch mit dem Bluetooth-Gerät synchronisiert.

Uhrzeit durch Synchronisierung mit einem iPod/iPhone/iPad einstellen

Schließen Sie das iPod/iPhone/iPad über das Kabel des iPod/iPhone/iPad am USB-Anschluss an und wählen Sie die USB-Funktion. Daraufhin wird die Uhrzeit im Anzeigefenster automatisch mit dem iPod/iPhone/iPad synchronisiert.

Nach der Synchronisierung der Uhrzeit mit dem iPod/iPhone/iPad können die Uhrzeiten des iPod/iPhone/iPad und des Gerätes voneinander abweichen. Bei ausgeschaltetem Gerät wird die Uhrzeit nicht mit dem iPod/iPhone/iPad synchronisiert.

Hinweis

Überprüfen Sie, ob die Uhrzeit am iPod/iPhone/iPad korrekt eingestellt ist. Wenn nicht, stellen Sie diese richtig ein. Eine ungenaue Uhrzeit des iPod/iPhone/iPad kann zu einem Zeitunterschied zwischen iPod/iPhone/iPad und Gerät führen.

Player als Wecker verwenden

1. Schalten Sie das Gerät ein.
2. Halten Sie zum Einstellen der Weckfunktion die Taste **TIMER** gedrückt.
3. Daraufhin werden nacheinander die verfügbaren Wecktöne angezeigt. Drücken Sie bei Anzeige des gewünschten Wecktons auf **□ENTER** oder **RDS/SET**.
4. Daraufhin blinkt die Meldung "ON TIME (Einschaltzeit)". Dies ist die gewünschte Einschaltzeit für das Gerät. Stellen Sie mit den Tasten **◀◀/▶▶** die Stunden und Minuten ein und drücken Sie zum Speichern auf **□ENTER** or **RDS/SET**.
5. Daraufhin blinkt die Meldung "OFF TIME (Ausschaltzeit)". Die gewünschte Uhrzeit, zu der das Gerät ausgeschaltet wird. Stellen Sie mit den Tasten **◀◀/▶▶** die Stunden und Minuten ein und drücken Sie zum Speichern auf **□ENTER** oder **RDS/SET**.
6. Daraufhin blinkt die Lautstärkeeinstellung. Stellen Sie mit den Tasten **◀◀/▶▶** die Lautstärke ein und drücken Sie zum Speichern auf **□ENTER** oder **RDS/SET**.
7. Drücken Sie zur Anzeige der Weckzeit die Taste **TIMER**.
8. Um die Uhrzeit einzustellen, halten Sie die Taste **TIMER** gedrückt. Wiederholen Sie die Schritte 3-6.

! Hinweis

- Beim Abziehen des Netzkabels von der Steckdose wird die eingestellte Uhrzeit nicht gespeichert.
- Bei der Synchronisierung der Uhr des Gerätes mit Ihrem Bluetooth-Gerät über die Bluetooth-App kann die Uhrzeitanzeige auf 12-Stunden (z. B. PM 11:00) oder 24-Stunden (z. B. 23:00) eingestellt werden. (Nur Android-Betriebssystem)
- Die eingestellte Uhrzeit kann durch Drücken der Taste **CLOCK** jederzeit und auch bei ausgeschaltetem Player angezeigt werden.
- Die eingestellte Uhrzeit und Weckzeit kann durch Drücken der Taste **TIMER** jederzeit und auch bei ausgeschaltetem Player angezeigt werden. Diese Funktion wird daraufhin täglich ausgeführt.
- Die Weckfunktion wird nur bei ausgeschaltetem Gerät aktiviert.
- Ein ertönender Wecker kann über die Taste **TIMER** deaktiviert werden.
- Falls der Wecker ertönt, wenn das USB-Kabel am USB-Anschluss angeschlossenen, wird die Tuner-Funktion aufgerufen. (Je nach Art des Gerätes ist diese Funktion u. U. nicht möglich.)

Fortgeschrittene Bedienung

Aufnahme auf einem USB-Gerät

1. Schließen Sie das USB-Gerät am Gerät an.
2. Wählen Sie mit der Taste **FUNCTION** auf der Fernbedienung bzw. **F** am Gerät die gewünschte Funktion aus.
Einen Track/eine Datei aufnehmen - Einen Track/eine Datei während der Wiedergabe auf einem USB-Gerät aufnehmen.
Alle Tracks/Dateien aufnehmen - Alle Titel bei angehaltener Wiedergabe auf einem USB-Gerät aufnehmen.
Programmliste aufnehmen - Titel in der angezeigten Programmliste auf einem USB-Gerät aufnehmen. (Siehe Seite 17)
3. Drücken Sie zum Starten der Aufnahme die Taste **USB REC** auf der Fernbedienung.
4. Drücken Sie zum Beenden der Aufnahme auf **□ENTER**.

Aufnahme Pause

Drücken Sie während der Aufnahme die Taste **USB REC**, um die Aufnahme zu unterbrechen. Drücken Sie diese Taste zum Fortsetzen der Aufnahme erneut. (Nur FM/Portable-Funktion)

Bitrate und Geschwindigkeit für die Aufnahme auswählen

1. Halten Sie die Taste **USB REC** mindestens drei Sekunden lang gedrückt.
2. Legen Sie mit den Tasten **◀◀/▶▶** die gewünschte Bitrate fest.
3. Drücken Sie nochmals die Taste **USB REC**, um die Aufnahmegeschwindigkeit auszuwählen.
4. Drücken Sie zum Festlegen der Aufnahmegeschwindigkeit die Taste **◀◀/▶▶**. (nur CD-Funktion)

X1 SPEED

- Sie können die Musik während der Aufnahme hören. (nur Audio-CD)

X2 SPEED

- Musikdateien können lediglich aufgenommen werden.

5. Drücken Sie zum Übernehmen der Einstellungen auf **USB REC**.

! Hinweis

- Der prozentuale Fortschritt einer USB-Aufnahme kann während der Aufnahme im Anzeigefenster angezeigt werden. (Nur AUDIO-CD, MP3/WMA/FLAC CD)
- Während einer Aufnahme von MP3-/WMA-/FLAC-Dateien ist kein Ton zu hören.
- Beim Anhalten der Aufnahme während der Wiedergabe wird nur die bis dahin aufgezeichnete Aufnahme gespeichert. (Außer MP3-/WMA-/FLAC-Dateien)
- Das USB-Gerät niemals während einer USB-Aufnahme trennen oder ausschalten. Ansonsten verbleibt eine unvollständige Aufnahme auf dem PC.
- Falls keine USB-Aufnahme möglich ist, erscheint die Meldung "NO USB", "ERROR (USB ERR)", "FULL (USB FULL)", "NO SUPPO" oder "NO REC" im Anzeigefenster.
- Multi-Kartenleser, externe HDD-Festplatten und Handys können nicht als USB-Aufnahmegeräte genutzt werden.
- Die Datei einer Langzeit-Aufnahme besitzt etwa eine Größe von 512 MB.
- Es können maximal 999 Dateien aufgenommen werden.
- Aufnahme Dateien werden wie folgt gespeichert.

AUDIO-CD	MP3/WMA/FLAC	Weitere Quellen*
<pre> ■ CD_REC TRK_001 TRK_002 ... </pre>	<pre> ■ FILE_REC ABC(File name) DEF(File name) ... </pre>	<pre> ■ EXT_REC AUDIO_001 AUDIO_002 ... </pre>

*: FM, PORTABLE usw.

BT, AirPlay wird nicht unterstützt.

Die unerlaubte Vervielfältigung kopiergeschützter Inhalte, einschließlich Computerprogramme, Dateien, Sendungen und Tonaufnahmen, stellt eine Verletzung des Urheberrechts dar und wird strafrechtlich verfolgt.

Dieses Gerät sollte nicht für solche Zwecke eingesetzt werden.

**Zeigen Sie Verantwortung
Beachten Sie das Urheberrecht**

Verwendung von Bluetooth-Drahtlos-Technologie

Über Bluetooth

Bluetooth® ist eine kabellose Übertragungstechnologie zur Verbindung über kurze Distanzen.

Die Übertragungreichweite beträgt etwa zehn Meter.

(Bei Störungen durch andere elektronische Geräte in der Nähe kann der Ton bei der Bluetooth-Übertragung über verschiedene Räume zeitweise unterbrochen werden.)

Bei der Verbindung mehrere Geräte über die **Bluetooth®** Wireless-Technologie fallen keinerlei Gebühren an. Verbindungen mit Hilfe der **Bluetooth®** Wireless-Technologie über ein Mobiltelefon können in Reihenschaltung betrieben werden.

Unterstützte Geräte: Mobiltelefone, MP3, Laptops, PDAs.

Bluetooth-Profil

Um die Bluetooth-Drahtlos-Technologie zu nutzen, müssen die Geräte bestimmte Profile interpretieren können. Dieses Gerät unterstützt folgende Profile.

A2DP (Advanced Audio Distribution Profile)

Musik vom Bluetooth-Gerät hören

Vor der Verbindung muss die Bluetooth-Funktion Ihres Bluetooth-Gerätes aktiviert werden. Hinweise finden Sie in der Bedienungsanleitung des Bluetooth-Gerätes. Eine einmal hergestellte Verbindung muss nicht nochmals hergestellt werden.

1. Wählen Sie mit der Taste **FUNCTION** auf der Fernbedienung bzw. **F** am Gerät die Bluetooth-Funktion. Die Meldung "BT READY" erscheint im Anzeigefenster.
2. Schalten Sie das Bluetooth-Gerät ein und stellen Sie die Verbindung her. Während der Suche nach diesem Gerät mit dem Bluetooth-Gerät wird eine Liste der gefundenen Geräte in der Anzeige des Bluetooth-Gerätes, je nach Funktionsumfang, angezeigt. Dieses Gerät besitzt die Bezeichnung "LG MICRO(XX:XX)".

! Hinweis

XX:XX steht für die letzten vier Ziffern der BT-Adresse. Falls Ihr Gerät zum Beispiel die BT-Adresse 9C:02:98:4A:F7:08 besitzt, erscheint auf dem Bluetooth-Gerät die Anzeige "LG MICRO (F7:08)".

3. Geben Sie die PIN-Nummer ein.
PIN-Nummer: 0000
4. Nach erfolgter Verbindung dieses Gerätes mit dem Bluetooth-Gerät erscheinen die Meldungen "BT CONN" und "BT PAIR" im Anzeigefenster.

! Hinweis

- Je nach Art des Bluetooth-Gerätes erfolgt die Herstellung der Verbindung auf verschiedene Weise.
- Versuchen Sie eine Verbindung herzustellen, auch wenn Ihr Gerätenamen nicht in der Geräteliste erscheint.

5. Musik hören.
Hinweise zur Wiedergabe von Musikdateien auf dem Bluetooth-Gerät finden Sie in der Bedienungsanleitung des Bluetooth-Gerätes. Die am Bluetooth-Gerät eingestellte Lautstärke wird für die Bluetooth-Lautstärke übernommen.

! Hinweis

- Bei Einstellung einer zu hohen Lautstärke am Bluetooth-Gerät ab zwei Dritteln der Maximalstärke wird die Tonausgabe am Hauptgerät möglicherweise verzerrt.
- Bei Verwendung der Bluetooth-Funktion sollte die Lautstärke am Bluetooth-Gerät auf eine geeignete Lautstärke eingestellt werden.

! Hinweis

- Nach dem Herstellen einer Bluetooth-Verbindung mit einem anderen Gerät wird automatisch die BT-Funktion eingestellt. (Außer AirPlay).
- Nachdem dieses Gerät vom Ihrem Bluetooth-Gerät gefunden wurde, muss das Bluetooth-Gerät mit diesem Gerät verbunden werden. Starten Sie dann die Wiedergabe der gewünschten Datei.
- Bei Störungen der Übertragung durch andere elektronische Geräte in der Nähe kann der Ton zeitweise unterbrochen werden.
- Bluetooth-Geräte können nicht über dieses Gerät bedient werden.
- Es kann jeweils nur eine Verbindung zu einem Bluetooth-Gerät hergestellt werden. Mehrfach-Verbindungen sind nicht möglich.
- Auch wenn das Bluetooth-Gerät und dieses Gerät weniger als zehn Meter voneinander entfernt sind, kann die Verbindung durch Hindernisse zwischen den Geräten gestört werden.
- Je nach Art des Gerätes kann die Bluetooth-Funktion u. U. nicht genutzt werden.
- Sie können das drahtlose System bei der Anwendung von Handys, MP3, Laptop, etc genießen.
- Falls keine Verbindung zu einem Bluetooth-Gerät besteht, erscheint die Meldung "BT READY" im Anzeigefenster.
- Bei Geräten in der Nähe, die auf derselben Frequenz betrieben werden, wie z. B. medizinische Geräte, Mikrowellengeräte oder WLAN-Geräte, ist auf Grund elektronischer Störungen möglicherweise keine Verbindung möglich.
- Bei zwischen den Geräten befindlichen Personen oder bei einer Unterbrechung der Verbindung zwischen Bluetooth-Gerät und Player wird die Verbindung getrennt.
- Mit wachsendem Abstand zwischen Bluetooth-Gerät und diesem Gerät nimmt die Klangqualität stetig ab. Falls die Übertragungsbereichweite bei zu großem Abstand zwischen Bluetooth-Gerät und diesem Gerät überschritten wird, wird die Verbindung getrennt.
- Die Verbindung zu Geräten mit Bluetooth Wireless-Technologie wird beim Ausschalten des Hauptgerätes oder bei einem Abstand des Gerätes zum Hauptgerät von über zehn Metern getrennt.
- Wenn das Bluetooth-Gerät nicht verbunden ist, sollten Sie das Bluetooth-Gerät mit Ihrer Einheit verbinden.

Verwendung der LG Bluetooth Remote-App

Über die LG Bluetooth Remote-App

LG Bluetooth Remote App bringt eine Reihe von neuen Funktionen auf Ihr Gerät. Um mehrere Funktionen zu genießen, sollten Sie die kostenlose "LG Bluetooth Remote"-App downloaden und installieren.

Installieren Sie die "LG Bluetooth Remote-App" über den "Apple App Store" oder den "Google Android Market (Google Play Store)".

1. Tippen Sie auf das Apple App Store-Symbol oder Google Android Market (Google Play Store)-Symbol.
2. Geben Sie in der Suchleiste den Begriff "LG Bluetooth Remote" ein starten Sie die Suche.
3. Suchen Sie in der Ergebnisliste die "LG Bluetooth Remote"-App und starten Sie den Download der Bluetooth-App.
4. Tippen Sie für die Installation auf ein Symbol.
5. Tippen Sie für den Download auf ein Symbol.

! Hinweis

- Stellen Sie sicher, dass das Bluetooth-Gerät mit dem Internet verbunden ist.
- Auf Ihrem Bluetooth-Gerät muss "Apple App Store" oder "Google Android Market (Google Play Store)" installiert sein.
- Weitere Informationen erhalten Sie in der Beschreibung der BT-App im "Apple App Store" bzw. im "Google Android Market (Google Play Store)".

Installieren Sie die "LG Bluetooth Remote-App" unter Verwendung des QR-Codes

1. Installieren Sie die "LG Bluetooth Remote-App" unter Verwendung des QR-Codes. Verwenden Sie die Scan-Software, um den QR-Code zu scannen.
2. Tippen Sie für die Installation auf ein Symbol.
3. Tippen Sie für den Download auf ein Symbol.



! Hinweis

- Stellen Sie sicher, dass das Bluetooth-Gerät mit dem Internet verbunden ist.
- Stellen Sie sicher, dass auf dem Bluetooth-Gerät eine Anwendung zum Scannen installiert ist. Eine solche Anwendung kann im "Apple App Store" oder "Google Android Market (Google Play Store)" heruntergeladen werden.

Bluetooth über die LG Bluetooth Remote-App aktivieren

Mithilfe der LG Bluetooth-App können Sie Ihr Bluetooth-Gerät mit dem Gerät verbinden.

1. Tippen Sie zum Öffnen der LG Bluetooth Remote-App im Startbildschirm auf das Symbol LG Bluetooth Remote-App und wechseln Sie in das Hauptmenü.
2. Tippen Sie auf [Setting] und wählen Sie die gewünschte Einheit aus.
3. Für weitere Informationen zur Bedienung, tippen Sie auf [Setting] und [Help].

! Hinweis

- BT-App ist für die folgenden Betriebssystem-Versionen verfügbar:
Android: 2.3.3 (oder höher)
iOS: 4.3 (oder höher)
- Bei hergestellter Bluetooth-Verbindung kann die BT App möglicherweise nicht genutzt werden. Vor der Verwendung der BT App sollte das verbundene Bluetooth-Gerät getrennt werden.
- Bei der Bedienung über die Bluetooth-App kann können sich die Bedienelemente der Bluetooth-App und der enthaltenen Fernbedienung unterscheiden. Verwenden Sie wenn nötig die mitgelieferte Fernbedienung.
- Falls die BT-App bei einer bestehenden Bluetooth-Verbindung zum Gerät gestartet wird, wird diese Bluetooth-Verbindung u. U. getrennt. (Variiert je nach Betriebssystem des Smartphones.)
- Die BT-App kann mit bestimmten Bluetooth-Geräten nicht genutzt werden.
- Beim Starten der BT-App bei aktivierter Bluetooth-Funktion kann die enthaltene Fernbedienung u. U. nicht genutzt werden.
- Bei der Verwendung der BT-App als Fernbedienung können sich die Bedienelemente von der enthaltenen Fernbedienung unterscheiden.
- Je nach Betriebssystem des Smartphones unterscheidet sich die Bedienung der BT-App.
- Falls das Bluetooth-Gerät bereits mit einem anderen Gerät verbunden ist, sollte diese Bluetooth-Verbindung zunächst getrennt werden. Nun kann der Player über die BT-App bedient werden.
- Bei Auswahl einer anderen Anwendung oder beim Ändern der Einstellungen des über die BT-App verbundenen Gerätes wird eine vorhandene Verbindung möglicherweise getrennt. Bitte überprüfen Sie in diesem Fall den Verbindungsstatus.
- Zur Vermeidung von Fehlfunktionen sollte nur ein Gerät zurzeit mit diesem Gerät verbunden werden.
- Ein Smart-Gerät sollte nicht über ein Kabel am USB-Anschluss angeschlossen werden. Ansonsten wird die Bluetooth-Verbindung getrennt.
- Nach dem Herstellen einer Verbindung über die BT-App können Sie Musik über Ihr Gerät wiedergeben. Wiederholen Sie in diesem Fall die Verbindungsherstellung.

AirPlay verwenden

Mithilfe der Apple AirPlay-Technologie können Sie über das WiFi-Netzwerk Titel in der iTunes Musikbibliothek wiedergeben, die auf einem Mac, PC, iPhone, iPod touch oder iPad mit AirPlay-Funktion gespeichert sind.

Zur Audioübertragung über AirPlay müssen folgende Komponenten verfügbar sein:

	WiFi-Freigabe	Air Direct	Webseite
Kompatible Apple-Geräte	iPad mini, iPad4, iPad3, iPad2, iPad, iPhone5, iPhone 4S, iPhone 4, iPhone 3GS, iPod touch 5G, iPod touch 4G, iPod touch 3G		
iOS-Version	Ver. 4.3.3 (oder höher)		
iTunes-Version	Ver. 10.2.2 (oder höher)		
Wireless LAN (interne Antenne)	802.11 b/g		
Sicherheitsmodus	WPA (TKIP/AES) WPA2 (TKIP/AES) WEP offen	WEP offen / mit Freigabe	WPA (TKIP/AES) WPA2 (TKIP/AES) WEP offen
Adresse der Webseite	Aktiviert	192.168.1.1 (optionale Sicherheit)	192.168.1.111

- Dieses Gerät sollte sich im selben lokalen Netzwerk wie das über den WiFi-Router verbundene iTunes-Gerät befinden.
- Abhängig von Version und Betriebssystem oder Applikations-Version und den Einstellungen des mit diesem Gerät verbundenen AirPlay-fähigen Gerätes arbeitet AirPlay unter Umständen nicht normal.
- Je nach Netzwerkumgebung und Gerätestatus kann die Verbindung zum Gerät etwas länger dauern.
- WPA unterstützt TKIP und WPA2 unterstützt AES.

WiFi-Gerät mit dem WiFi-Netzwerk verbinden

Möglichkeit 1: Über WiFi-Freigabe

! Hinweis

Zur schnelleren Netzwerkverbindung sollte die Sicherheitseinstellung WPA-TKIP oder WPA2-AES gewählt wurden.

1. Stellen Sie eine Verbindung des iPod touch/iPhone/iPad mit dem Netzwerk her.
2. Drücken Sie zur Auswahl der AIRPLAY-Funktion die Taste **FUNCTION** auf der Fernbedienung bzw. **F** am Gerät.
3. Stellen Sie zunächst eine Verbindung des iPod touch/iPhone/iPad mit dem Netzwerk her und schließen Sie dann das Gerät am Kabel an. Bitte tippen Sie vor der Bedienung auf den iPod touch/das iPhone/iPad.

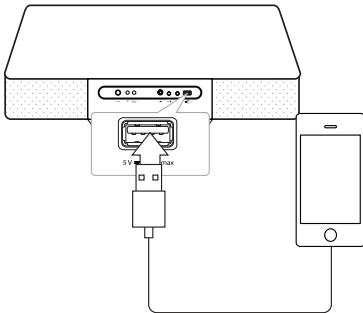

4. Drücken Sie am Gerät. Daraufhin erscheint die Meldung "SET WIFI" und das Symbol blinkt.

SET WIFI

5. Tippen Sie im eingeblendeten Fenster des iPod touch/iPhone/iPad auf "Zulassen!". Daraufhin werden die Netzwerkinformationen für das Gerät freigegeben.
6. Bei hergestellter Netzwerkverbindung erscheint die Meldung "CONN OK" auf dem Gerät und das Symbol blinkt nicht mehr.

CONN OK

7. Sobald die Meldung "AIRPLAY" im Anzeigefenster erscheint kann die AirPlay-Funktion für den iPod touch/das iPhone/iPad verwendet werden.

AIRPLAY

Möglichkeit 2: Über Air Direct (ohne Sicherheitseinstellung)

1. Drücken Sie zur Auswahl der AIRPLAY-Funktion die Taste **FUNCTION** auf der Fernbedienung bzw. **F** am Gerät.
2. Drücken Sie die Taste **Air Direct/Reset** am Gerät. Daraufhin erscheint die Meldung "DIRECT" und das Symbol blinkt.
 - Beim Aktivieren des Air Direct-Modus am Gerät, blinkt das Symbol nicht mehr.

DIRECT

3. Suchen Sie in der Netzwerkliste den Eintrag "AIR DIRECT XXXXXX".



4. Sobald ein iPod touch/iPhone/iPad oder PC/MAC angeschlossen wird kann die AirPlay-Funktion verwendet werden.

! Hinweis

- Falls der Eintrag "LG AIR DIRECT XXXXXX" nicht in der Liste erscheint, durchsuchen Sie die verfügbaren WiFi-Netzwerke erneut.
- Falls der iPod touch/das iPhone/iPad oder PC/MAC mit "LG AIR DIRECT XXXXXX" verbunden ist, ist kein Internetzugriff möglich.

Über Air Direct mit Sicherheitseinstellung

5. Starten Sie den Browser Apple Safari bzw. Microsoft Internet Explorer am iPod touch/ iPhone/iPad oder PC/MAC.
6. Geben Sie die Adresse "192.168.1.1" in der Adresszeile des Browsers ein.
7. Aktivieren Sie den Sicherheitsmodus und geben Sie das Kennwort ein.
- 10 HEXADEZIMALE (0-9, A-F) BZW. 26 ZIFFERN.
- 5 bzw. 13 ASCII-Zeichen.
8. Tippen oder klicken Sie auf "OK".

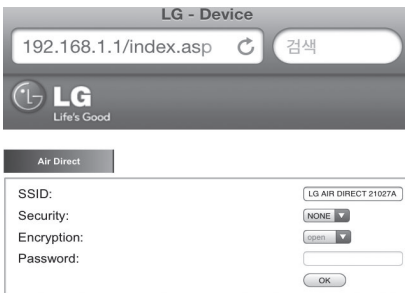

9. Suchen Sie in der Netzwerkliste erneut den Eintrag "AIR DIRECT XXXXXX".



10. Um den Sicherheitsmodus zu deaktivieren, wählen Sie den Sicherheitstyp Kein.

! Hinweis

- Drücken Sie zum Deaktivieren der Air Direct-Funktion die Taste **Air Direct/Reset**.
- Halten Sie zum Initialisieren des Sicherheitsmodus des WiFi-Netzwerks die Taste **Air Direct/Reset** gedrückt.
- Sollte der Eintrag "LG AIR DIRECT XXXXXX" in der Netzwerkliste nicht aufgeführt werden, stellen Sie eine Verbindung über Air Direct mit Sicherheitsmodus her.

Möglichkeit 3: Über eine Webseite

Das von diesem Gerät neu erstellte WiFi-Netzwerk erlaubt nur den Zugriff eines WiFi-Gerätes. Um Störstrahlungen anderer WiFi-Geräte zu vermeiden, sollte die WiFi-Funktion der übrigen WiFi-Geräte vorübergehend deaktiviert werden.

! Hinweis

- "LG AUDIO Setup XXXXXX" ist das temporäre unterstützende Wi-Fi-Netzwerk, für die Verbindung von diesem Gerät mit Ihr Zuhause Wi-Fi-Router zu verbinden.
- Falls der iPod touch/das iPhone/iPad oder Ihr PC/Mac über WiFi mit dem Netzwerk "LG AUDIO Setup XXXXXX" verbunden ist, ist auf diesen Geräten kein Internet-Zugriff möglich.

1. Drücken Sie zur Auswahl der AIRPLAY-Funktion die Taste **FUNCTION** auf der Fernbedienung bzw. **F** am Gerät.
2. Halten Sie die Taste gedrückt.
- Daraufhin erscheint die Meldung "STEP1" und das Symbol blinkt im Anzeigefenster.

STEP1

3. Wählen Sie nach 20 Sekunden den Eintrag "Einstellung" -> "Wi-Fi" an Ihrem iPod touch/ iPhone/iPad oder PC/MAC.
4. Wählen Sie in der Netzwerkliste den Eintrag "LG AUDIO Setup XXXXXX".
- Daraufhin erscheint die Meldung "STEP2" und das Symbol blinkt.

STEP2

Hinweis

- Falls der Eintrag "LG AUDIO Setup XXXXXX" nicht in der Liste erscheint, durchsuchen Sie die verfügbaren WiFi-Netzwerke erneut.
- Um die Webseiten-Funktion zu deaktivieren, halten Sie die Taste  gedrückt, bis die Meldung "AIRPLAY" im Anzeigefenster erscheint.

5. Starten Sie den Browser Apple Safari bzw. Microsoft Internet Explorer am iPod touch/ iPhone/iPad oder PC/MAC.
6. Geben Sie die Adresse "192.168.1.111" in der Adresszeile des Browsers ein.
7. Wählen Sie unter "Wireless-Netzwerk" Ihren Netzwerknamen (SSID) aus.
8. Geben Sie den Netzwerkschlüssel ein, falls erforderlich.
9. Tippen oder klicken Sie auf "OK", um die geänderten Netzwerkeinstellungen zu übernehmen.
 - Befolgen Sie die Anweisungen zum Ändern und Übernehmen der internen WiFi-Einstellungen dieses Gerätes.
 - Bitte warten Sie mindestens 30 Sekunden.

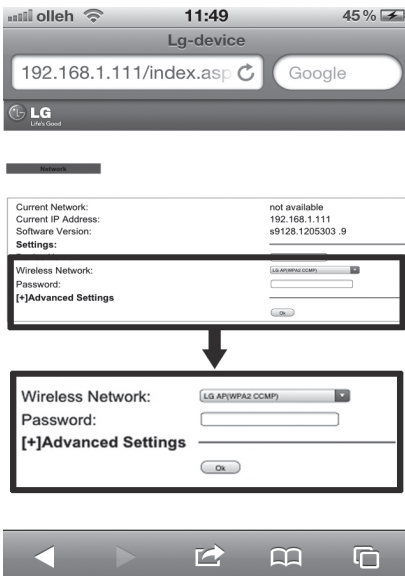

10. Bei erfolgreicher Verbindung dieses Gerätes mit dem gewählten WiFi-Netzwerk
 -  wird das blinkende Symbol jetzt stetig angezeigt.
 - Die Meldung "CONN OK" wird kurz eingeblendet, gefolgt von der Meldung "AIRPLAY" im Anzeigefenster.

CONN OK



AIRPLAY 

Hinweis

Sollte während der Netzwerkverbindung ein Fehler auftreten und dieses Gerät keine Verbindung zum WiFi-Netzwerk herstellen können oder falls ein falsches Kennwort eingegeben wurde, blinkt das Symbol  und die Meldung "ERROR" erscheint kurzzeitig. Daraufhin erscheint die Meldung "AIRPLAY" im Anzeigefenster. In diesem Fall sollte die Netzwerkverbindung wiederholt werden.

11. Falls Ihr Access-Point abgesichert ist, geben Sie das Sicherheitskennwort ein.

Hinweis

- Wenn Sie für die SSID-Bezeichnung Ihres Access Points oder drahtlosen Routers nicht das englische Alphabeth, sondern andere Zeichen verwenden, wird diese Bezeichnung u. U. anders dargestellt.
- Für einen Access-Point werden üblicherweise vier WEP-Sicherheitskennwörter vergeben. Falls de Access-Point oder Wireless-Router mit WEP verschlüsselt wurden, geben Sie das Sicherheitskennwort "Nr. 1" ein, um eine Verbindung zu Ihrem Heimnetzwerk herzustellen.
- Bei einem Access-Point handelt es sich um ein Gerät, mit dem eine schnurlose Verbindung zum Heimnetzwerk hergestellt werden kann.

Streaming-Titel aus Ihrer iTunes-Musikbibliothek auf diesem Gerät wiedergeben

2

Bedienung

! Hinweis

Stellen Sie sicher, dass Ihr iTunes-Host-Gerät mit demselben WiFi-Netzwerk wie dieses Gerät verbunden ist. Als iTunes-Gerät können die Geräte iPod touch/iPhone/iPad mit iOS 4.3.3 (oder höher) oder ein PC/Mac mit WiFi und iTunes 10.2.2 (oder höher) verwendet werden.

Streaming vom iPod touch/iPhone/iPad

1. Starten Sie die "Musik"-Anwendung auf Ihrem iPod touch/iPhone/iPad.



2. Tippen Sie auf das AirPlay-Symbol .

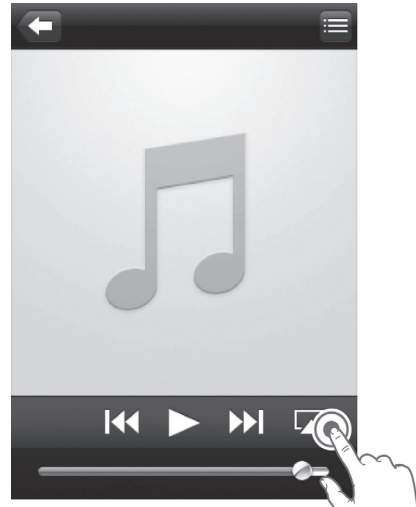

3. Wählen Sie in der AirPlay-Liste den Eintrag "LG AUDIO XXXXXX" (bzw. einen anderen Namen).

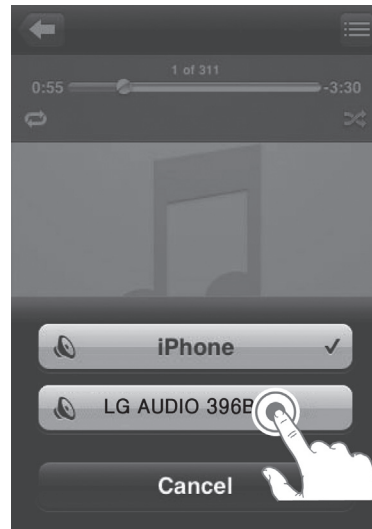

4. Wählen Sie eine Mediendatei und starten Sie die Wiedergabe.
 - Nach kurzer Zeit wird die Musik über dieses Gerät wiedergegeben.
 - Abhängig von Ihrer Verbindungsumgebung und den Netzwerkbedingungen kann die Audioausgabe verzögert sein.

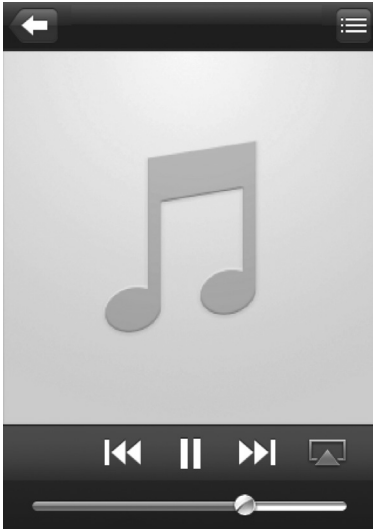

! Hinweis

Sollte auch nach erfolgreicher Einrichtung keine Musik zu hören sein, führen Sie für der iPod touch/das iPhone/iPad eine der folgenden Schritte durch:

- Trennen Sie die Verbindung zum WiFi-Router und stellen Sie sie wieder her.
- Schließen Sie alle im Hintergrund ausgeführten Anwendungen.
- Schalten Sie den iPod touch/das iPhone/iPad aus und wieder ein.

Störungsbehebung

3

Störungsbehebung

Störungsbehebung	Problem
Kein Strom.	<ul style="list-style-type: none"> • Schließen Sie das Netzkabel an. • Überprüfen Sie die Stromversorgung, indem Sie ein anderes elektrisches Gerät anschließen.
Kein Ton.	Drücken Sie die Taste F , um die gewählte Funktion anzuzeigen.
Das Gerät startet die Wiedergabe nicht.	<ul style="list-style-type: none"> • Eine spielbare Disc einlegen. • Die Disc reinigen. (Siehe Seite 37.) • Legen Sie eine Disc mit dem Etikett oder der bedruckten Seite nach oben ein.
Radiosender können nicht eingestellt werden.	<ul style="list-style-type: none"> • Antenne fest anschließen. • Stellen Sie die Sender manuell ein. • Speichern Sie einige Radiosender nach den Anleitungen auf Seite 20.
Die Fernbedienung funktioniert nicht richtig.	<ul style="list-style-type: none"> • Die Fernbedienung sollte nicht weiter als 7 m entfernt verwendet werden. • Beseitigen Sie das Hindernis zwischen Fernbedienung und Gerät. • Tauschen Sie die Batterie gegen eine neue aus.
Das iPod/iPhone/iPad funktioniert nicht.	Schließen Sie den iPod/das iPhone/iPad über ein USB-Kabel fest an .
Android-Gerät funktioniert nicht.	<ul style="list-style-type: none"> • Überprüfen Sie, ob die Betriebssystem-Version 4.1 (oder höher) oder AOA 2.0 (oder höher) ist. • Schließen Sie Ihr Android-Gerät über ein USB-Kabel fest an.
Uhrzeit wird nicht angezeigt.	<ul style="list-style-type: none"> • Verbinden Sie Ihr Bluetooth-Gerät über die BT App mit diesem Gerät. • Zur Synchronisierung der Uhrzeit schließen Sie den iPod/iPhone/iPad über ein USB-Kabel fest an.

Marken und Lizenzen



Die Hinweise "Made for iPod," "Made for iPhone" und "Made for iPad" weisen darauf hin, dass ein elektronisches Gerät für den Anschluss eines iPod, iPhone oder iPad entwickelt wurde und von Hersteller als ein Gerät zertifiziert wurde, das den Apple-Leistungsstandards entspricht. Apple übernimmt keine Haftung für den Betrieb dieses Gerät oder dessen Kompatibilität mit Sicherheitsstandards und Richtlinien. Bitte beachten Sie, dass beim Einsatz dieses Gerätes zusammen mit einem iPod, iPhone oder iPad die Funkübertragung beeinträchtigt werden kann.



Die **Bluetooth**® Wireless-Technologie ermöglicht die Funkübertragung zwischen elektronischen Geräten innerhalb einer Reichweite von bis zu zehn Metern.

Bei der Verbindung mehrere Geräte über die **Bluetooth**® Wireless-Technologie fallen keinerlei Gebühren an. Verbindungen mit Hilfe der **Bluetooth**® Wireless-Technologie über ein Mobiltelefon können in Reihenschaltung betrieben werden.



Die **Bluetooth**® Markennamen und Logos sind Eigentum der **Bluetooth**® SIG, Inc. LG Electronics besitzt eine Genehmigung für die Verwendung dieser Marken.

Sonstige Handelsmarken und Markenbezeichnungen unterstehen den jeweiligen Eigentümern.



Das Logo Wi-Fi CERTIFIED ist ein Gütezeichen der Wi-Fi Alliance.

Technische Daten

Allgemein	
Anforderungen an den Netzadapter	DC IN 18 V  2.67 A, 100 - 240 V ~ 50 - 60 Hz
Stromverbrauch	Siehe Hauptetikett.
Abmessungen (B x H x T)	520 x 87 x 180 mm
Gesamtgewicht (ca.)	3,7 kg
Betriebstemperatur	5°C bis 35°C
Feuchtigkeit	5% bis 90%
Bus-Stromversorgung	DC 5 V  2100 mA

Eingänge	
PORT.IN	0,5 Vrms (3,5 mm Stereo-Buchse)

Tuner	
UKW-Einstellbereich	87,5 MHz bis 108,0 MHz oder 87,50 MHz bis 108,00 MHz

Verstärker	
Stereo-Modus	5 W + 5 W (Vorn), 30 W (Dual-Woofer)
Gesamtklirrfaktor	10%

CD	
Frequenzgang	30 bis 20.000 Hz
Störabstand	80 dB
Dynamikbereich	80 dB

Subwoofer	
Typ	Integriert
Widerstand	8 Ω
Nenneingangsleistung	10 W
Max. Eingangsleistung	20 W

Vorderer Lautsprecher	
Typ	Integriert
Widerstand	6 Ω
Nenneingangsleistung	5 W
Max. Eingangsleistung	10 W

- Änderungen an Ausführung und technischen Daten ohne vorherige Ankündigung vorbehalten.

Wartung

Hinweise zu Discs

Umgang mit Discs

Keine Etiketten oder Klebeband aufkleben.

Aufbewahrung von Discs

Legen Sie die Disc nach der Wiedergabe in die Hülle. Die Disc keiner direkten Sonneneinstrahlung oder Wärmequellen aussetzen und nicht in einem direkt in der Sonne geparkten Fahrzeug liegen lassen.

Reinigung von Discs

Keine starken Lösemittel wie Alkohol, Benzin, Verdüner, handelsübliche Reiniger oder Antistatiksprays für Schallplatten verwenden.

Umgang mit dem Gerät

Transport des Gerätes

Bitte bewahren Sie die Originalverpackung auf. Um einen ausreichender Schutz beim Transport des Gerätes zu erreichen, verpacken Sie das Gerät in der Originalverpackung.

Reinigung der äußeren Oberflächen

Verwenden Sie keine flüchtigen Flüssigkeiten, wie Insektensprays.

Durch zu starken Druck beim Abwischen können die Oberflächen beschädigt werden.

Gummi- oder Plastikteile sollten nicht über einen längeren Zeitraum mit dem Gerät in Kontakt sein.

Reinigung des Gerätes

Verwenden Sie zur Reinigung des Players ein weiches, trockenes Tuch. Starke Verunreinigungen können mit einem weichen und mit milder Reinigungslösung angefeuchteten Tuch entfernt werden. Keine Lösemittel wie Alkohol, Benzin oder Verdüner verwenden, ansonsten können die Oberflächen des Gerätes beschädigt werden.

Pflege des Gerätes

Bei diesem Gerät handelt es sich um ein High-Tech-Präzisionsgerät. Die Bildqualität verschlechtert sich, wenn die Linse und Teile des Disc-Laufwerks verschmutzt bzw. abgenutzt sind. For details, please contact your nearest authorized service center.

