



MANUAL DE UTILIZARE

Sistem 3D Blu-ray™ / DVD Home Theater

Vă rugăm să citiți cu atenție acest manual înainte de a utiliza aparatul și să-l păstrați pentru a-l putea consulta ulterior.

BH6730T (BH6730T, S63T2-S, S63S2-C, S63T1-W)
BH6730P (BH6730P, S63T2-S, S63S2-S/ C, S63T1-W)
BH6730S (BH6730S, S63S2-S/ C, S63T1-W)
BH6530T (BH6530T, S63T1-S/ C, S63T1-W)
BH6430P (BH6430P, S63T1-S/ C, S63S1-S, S63T1-W)
BH6330H (BH6330H, S63H1-S, S63H1-C, S63H1-W)
BH6230S (BH6230S, S63S1-S, S63T1-C, S63T1-W)

Informații pentru siguranță



PRECAUȚII: PENTRU A REDUCE RISCUL DE ELECTROCUTARE, NU SCOATEȚI CAPACUL (SAU PARTEA DIN SPATE). ÎN INTERIOR NU EXISTĂ PIESE CARE POT FI MANIPULATE DE UTILIZATOR. PENTRU LUCRĂRI DE SERVICE ADREȘAȚI-VĂ PERSONALULUI CALIFICAT.



Acest fulger cu simbolul săgeții încadrat într-un triunghi echilateral este destinat să alerteze utilizatorul cu privire la prezența unei tensiuni periculoase neizolate în incinta produsului, care ar putea avea o valoare suficientă pentru a constitui un risc de electrocutare.



Semnul de exclamare încadrat într-un triunghi echilateral este destinat să alerteze utilizatorul cu privire la prezența unor instrucțiuni importante de operare și întreținere (service) în documentația care însoțește produsul.

ATENȚIE: PENTRU A REDUCE RISCUL DE INCENDIU SAU ELECTROCUTARE, NU EXPUNEȚI ACEST PRODUS INTEMPERILOR SAU UMEZELII.

ATENȚIE: Nu instalați acest echipament într-un spațiu restrâns, cum ar fi o bibliotecă sau un element similar.

PRECAUȚII: Nu obstrucționați orificiile de ventilare. A se instala în conformitate cu instrucțiunile producătorului.

Fantele și orificiile din carcasă au rolul de a asigura ventilarea și o funcționare optimă a produsului, precum și de a proteja produsul de supraîncălzire. Orificiile nu trebuie obstrucționate prin așezarea produsului pe un pat, o canapea, o carpetă sau pe o altă suprafață similară. Acest produs nu trebuie amplasat într-un obiect de mobilier, cum ar fi o bibliotecă sau un raft, decât dacă există o ventilație corespunzătoare sau dacă se respectă instrucțiunile producătorului.



Folosirea comenzilor, reglajelor sau îndeplinirea altor proceduri decât cele specificate aici pot provoca expuneri periculoase la radiații.

PRECAUȚII cu privire la cablul de alimentare

Pentru majoritatea aparatelor, se recomandă să fie amplasate pe un circuit dedicat;

Aceasta înseamnă ca un circuit electric să alimenteze doar acest aparat, fără alte prize sau circuite secundare. Consultați pagina de specificații din acest manual de utilizare pentru mai multă siguranță. Nu supraîncărcați prizele. Prizele cu suprasarcină, prizele și cablurile slăbite sau deteriorate, cablurile de alimentare roase sau deteriorate, ori cu izolația ruptă, sunt periculoase. Oricare dintre aceste situații poate provoca electrocutare sau incendiu. Examinați periodic cablul aparatului, iar dacă pare a fi deteriorat scoateți-l din priză, nu mai utilizați aparatul și înlocuiți cablul cu unul identic, printr-un service autorizat. Protejați cablul de alimentare împotriva abuzurilor de ordin fizic sau mecanic, cum ar fi răsucirea, formarea de noduri, prinderea la o ușă sau călcarea sa. Acordați o atenție specială ștecărelor, prizelor și punctului în care cablul iese din aparat. Pentru a întrerupe alimentarea cu curent, scoateți ștecărul din priză. Când instalați produsul, asigurați-vă că ștecărul este ușor accesibil.

Acest aparat este echipat cu o baterie sau cu un acumulator portabil.

Modalitatea sigură de scoatere a bateriei sau a ansamblului bateriilor din aparat: Scoateți bateria veche sau ansamblul bateriilor, urmați pașii în ordine inversă a montării. Pentru a preveni contaminarea mediului și posibilele pericole pentru sănătatea oamenilor și a animalelor, puneți bateria veche în recipientul corespunzător de la punctele de colectare desemnate. Nu aruncați bateriile sau acumulatorul împreună cu deșeurile menajere. Se recomandă să utilizați sistemele locale de rambursare gratuită pentru baterii și acumulatori. Bateriile nu se vor expune la căldură excesivă, cum ar fi la soare, la foc sau similar.

PRECAUȚII: Aparatul nu trebuie să vină în contact cu apa (picături sau vărsată), iar pe el nu trebuie așezate obiecte pline cu lichide, cum ar fi vase de flori.

Eliminarea vechiului aparat



1. Dacă simbolul acestei pubele pe roți marcate cu o cruce este atașat la un produs, înseamnă că produsul intră sub incidența Directivei europene 2002/96/CE.
2. Toate produsele electrice și electronice trebuie eliminate separat de deșeurile menajere municipale prin unități de colectare dedicate, desemnate de guvern sau de autoritățile locale.
3. Eliminarea corectă a vechiului dvs. aparat va ajuta la prevenirea potențialelor consecințe negative asupra mediului înconjurător și sănătății oamenilor.
4. Pentru informații mai detaliate despre eliminarea vechiului dvs. aparat, contactați biroul local, serviciul de eliminare a deșeurilor sau magazinul de la care ați achiziționat produsul.

Eliminarea deșeurilor de baterii/acumuloare



1. Dacă simbolul acestei pubele pe roți marcate cu o cruce este atașat la bateriile/acumuloarele produsului dvs., înseamnă că acestea intră sub incidența Directivei europene 2006/66/EC.
2. Acest simbol poate fi asociat cu simboluri de elemente chimice pentru mercur (Hg), cadmiu (Cd) sau plumb (Pb) dacă bateria conține o cantitate mai mare de 0,0005% de mercur, 0,002% de cadmiu sau 0,004% de plumb.
3. Toate bateriile/acumuloarele trebuie eliminate separat de deșeurile menajere municipale prin unități de colectare dedicate, desemnate de guvern sau de autoritățile locale.
4. Eliminarea corectă a vechilor dvs. baterii/acumuloare va ajuta la prevenirea potențialelor consecințe negative asupra mediului înconjurător și sănătății oamenilor.
5. Pentru informații mai detaliate despre eliminarea vechilor dvs. baterii/acumuloare, contactați biroul local, serviciul de eliminare a deșeurilor sau magazinul de la care ați achiziționat produsul.



Prin prezenta, LG Electronics declară că acest produs/aceste produse respectă principalele cerințe și alte prevederi relevante ale Directivei 2004/108/EC, 2006/95/EC, 2009/125/EC și 2011/65/EU.

Contactați biroul pentru conformitatea acestui produs:

LG Electronics Inc.
EU Representative, Krijgsman 1,
1186 DM Amstelveen, The Netherlands

- Vă rugăm luați în considerare că acesta NU este un punct de contact al Serviciului Clienți. Pentru Informații Serviciul Clienți, consultați cardul de garanție sau contactați furnizorul de la care ați achiziționat acest produs.

Observații cu privire la drepturile de autor

- Datortă faptului că AACs (Sistemul avansat de acces al conținutului) este aprobat ca fiind sistemul de protecție al conținutului pentru formatul de disc Blu-ray, există anumite restricții ca și în cazul utilizării CSS (Sistemul de criptare a conținutului) pentru formatul DVD, asupra emiterii semnalului analog, playback-ului și a conținutului protejat AACs. Utilizarea acestui produs și restricțiile impuse acestui produs pot varia în funcție de momentul achiziției, deoarece aceste restricții pot fi adoptate și/sau modificate de către AACs după fabricarea acestui produs.
- Mai mult, BD-ROM Mark și BD+ sunt folosite și ca sisteme de protecție a conținutului pentru discul Blu-ray care impune anumite restricții, inclusiv restricții legate de playback pentru conținutul protejat BD-ROM Mark și/sau BD+. Pentru a obține informații suplimentare cu privire la AACs, marca BD-ROM, BD+ sau la acest produs, vă rugăm să contactați un centru de service autorizat pentru clienți.
- Multe discuri BD-ROM/DVD au un cod de protecție la copiere. Din cauza acestui lucru, trebuie să conectați playerul numai direct la televizor, nu la un video recorder. Conectarea la un video recorder determină o imagine distorsionată la discurile protejate la copiere.
- Acest produs dispune de tehnologie de protejare a drepturilor de autor, care este protejată prin patente. SUA și prin alte drepturi de proprietate intelectuală. Folosirea acestei tehnologii de protecție a drepturilor de autor trebuie autorizată de către Rovi și este destinată pentru utilizare domestică și pentru alte tipuri de vizionări limitate, dacă nu există o altă autorizare din partea Rovi. Demontarea și dezasamblarea sunt interzise.
- Potrivit legii americane a drepturilor de autor și a legilor drepturilor de autor din alte țări, înregistrarea, utilizarea, afișarea, distribuirea sau revizuirea neautorizată a programelor TV, casetelor video, discurilor BD-ROM, DVD-urilor, CD-urilor și a altor materiale face obiectul răspunderii civile și/sau penale.

Observație importantă pentru sistemul TV color

Sistemul color al acestui player diferă în funcție de discul care este redat în momentul respectiv.

De exemplu, dacă playerul redă un disc înregistrat în sistemul de culori NTSC, imaginea este redată ca semnal NTSC.

Numai un televizor cu multisistem de culori poate recepționa toate semnalele emise de player.

- Dacă aveți un televizor cu sistem de culori PAL, veți vedea numai imagini distorsionate dacă utilizați discuri sau conținuturi video înregistrate în sistem NTSC.
- Televizoarele cu multisistem de culori modifică sistemul de culoare automat, în funcție de semnalul de intrare. În cazul în care sistemul de culoare nu se modifică automat, opriți aparatul și apoi porniți-l, pentru a vedea imaginile normale pe ecran.
- Chiar dacă discul înregistrat în sistemul de culoare NTSC este afișat corect pe televizorul dvs., este posibil să nu fie înregistrat corect pe recorderul dvs.



Precauții

- Dacă vizionați conținut 3D o perioadă mai lungă, puteți ameți sau obosi.
- Persoanelor cu invalidități, copiilor și femeilor gravide nu li se recomandă să vizioneze un film în modul 3D.
- Dacă aveți dureri de cap, amețeală sau sunteți obosit când vizionați conținut în format 3D, se recomandă insistent să opriți redarea și să vă odihniți până când vă simțiți bine.

Cuprins

1 Să începem

- 2 Informații pentru siguranță
- 8 Introducere
- 8 – Discuri care pot fi redade și simboluri utilizate în acest manual
- 9 – Despre afișarea simbolului “Ø”
- 9 – Cod regional
- 9 – Selectare sistem
- 10 Telecomanda
- 11 Panoul frontal
- 11 Panoul din spate
- 12 Poziționarea sistemului
- 13 Conectarea difuzoarelor
- 13 – Atașarea difuzoarelor la player

2 Conectare

- 14 Conexiuni la televizor
- 15 – Ce este SIMPLINK?
- 15 – Funcție ARC (Audio Return Channel) (Canal retur audio)
- 16 – Setarea rezoluției
- 17 Conectarea antenei
- 17 Conexiuni la aparatul extern
- 17 – Conexiune AUX
- 18 – Conexiune PORT. IN
- 18 – Conexiune OPTICAL IN
- 19 Conectare la rețeaua locală
- 19 – Conexiune de rețea cu fir
- 20 – Configurarea rețelei cu fir

3 Setarea sistemului

- 22 Setări inițiale
- 23 Setări
- 23 – Efectuarea setărilor din Setup (Configurare)
- 24 – Meniul [REȚEA]
- 25 – Meniul [DISPLAY]
- 26 – Meniul [LIMBĂ]
- 27 – Meniul [AUDIO]
- 28 – Meniul [BLOCHEAZĂ]

- 29 – Meniul [ALTELE]
- 31 Efect de sunet

4 Operare

- 32 Afișajul Meniu de start
- 32 – Utilizarea meniului [Acasă]
- 32 – Utilizarea Smart Share
- 33 Redarea dispozitivelor legate
- 33 – Redarea unui disc
- 33 – Redarea discurilor Blu-ray 3D
- 34 – Redarea unui fișier de pe un disc/ dispozitiv USB
- 35 – Redarea unui fișier de pe un server în rețea
- 36 Conectarea la serverul rețelei proprii pentru PC
- 36 – Despre Nero MediaHome 4 Essentials
- 36 – Partajarea fișierelor și dosarelor
- 37 – Despre Nero MediaHome 4 Essentials
- 37 – Cerințe de Sistem
- 38 Redare generală
- 38 – Operațiuni de bază pentru conținut video și audio
- 38 – Operațiuni de bază pentru conținut foto
- 38 – Folosirea meniului discului
- 39 – Reluarea redării
- 39 – Memorarea ultimei scene
- 40 On-Screen Display
- 40 – Pentru a controla redarea video
- 41 – Pentru a controla vizualizarea foto
- 42 Redare avansată
- 42 – Redare repetată
- 42 – Repetarea unei anumite porțiuni
- 42 – Redarea din timpul selectat
- 43 – Selectarea unei limbi pentru subtitrare
- 43 – Ascultarea unui alt sunet
- 43 – Vizionarea dintr-un unghi diferit
- 43 – Modificarea formatului imaginii TV
- 44 – Schimbarea paginii cu coduri de subtitrare
- 44 – Modificarea modului imagine
- 44 – Vizualizarea informațiilor despre conținut
- 45 – Modificarea modului de vizualizare a listei conținutului

- 45 - Selectarea unui fișier de subtitrare
- 46 - Ascultarea muzicii în timpul unei expuneri de diapozitive
- 46 - Setarea opțiunii [3D]
- 47 Caracteristici avansate
- 47 - Bucuria BD-Live™
- 47 - LG AV Remote
- 47 - Mod sunet privat
- 48 - Vizualizarea informațiilor din Baza de date Gracenote Media
- 49 - Înregistrarea de CD-uri audio
- 49 - Înregistrarea de la radio FM sau o sursă AUX/ PORTABLE
- 50 Operațiuni la radio
- 50 - Pentru a asculta la radio
- 50 - Presetarea posturilor radio
- 50 - Ștergerea unui post salvat
- 50 - Ștergerea tuturor posturilor salvate
- 50 - Îmbunătățirea recepției FM slabe
- 50 - Vedeți informațiile despre un post radio
- 51 Redare pe iPod
- 51 - Pentru a vedea iPod-ul pe ecran
- 51 - Pentru a beneficia de modul iPod IN
- 53 Folosirea Premium
- 53 Utilizarea LG Smart World
- 54 - Autentificare
- 54 - Căutarea conținutului online
- 55 Utilizarea meniului My Apps

5 Depanare

- 56 Depanare
- 56 - General
- 57 - Rețea
- 58 - Imagine
- 58 - Sunet
- 58 - Suport pentru clienți
- 58 - Observație cu privire la software-ul „open source”

6 Anexă

- 59 Folosirea telecomenzii livrate la un televizor
- 59 - Setarea telecomenzii pentru a o putea utiliza la televizorul dvs.
- 60 Actualizarea software-ului rețelei
- 60 - Notificare de actualizare a rețelei
- 60 - Actualizare software
- 62 Informații suplimentare
- 62 - Cerințe pentru fișiere
- 63 - AVCHD (Advanced Video Codec High Definition)
- 64 - Despre DLNA
- 64 - Anumite cerințe de sistem
- 64 - Notă cu privire la compatibilitate
- 65 Specificații pentru ieșirea audio
- 66 Lista codurilor regionale
- 67 Lista codurilor de limbă
- 68 Mărci comerciale și licențe
- 71 Specificații
- 79 Întreținere
- 79 - Manevrarea aparatului
- 79 - Observații cu privire la discuri
- 80 Informații importante legate de serviciile de rețea



















O parte din conținutul acestui manual poate fi diferit de player-ul dvs. în funcție de software-ul player-ului sau de furnizorul de servicii.

Introducere

1

Să începem

Discuri care pot fi redată și simboluri utilizate în acest manual

Mediu/termen	Logo	Simbol	Descriere
Blu-ray			<ul style="list-style-type: none"> Discurile – cum ar fi filmele – care pot fi cumpărate sau închiriate. Discuri „Blu-ray 3D” și „Blu-ray 3D ONLY”. Discuri BD-R/RE înregistrate în format BDAV.
			<ul style="list-style-type: none"> Discuri BD-R/RE care conțin fișiere film, muzică sau foto. ISO 9660+JOLIET, format UDF și UDF Bridge
DVD-ROM DVD-R DVD-RW DVD+R DVD+RW (8 cm, 12 cm)			<ul style="list-style-type: none"> Discurile – cum ar fi filmele – care pot fi cumpărate sau închiriate. Numai în mod video finalizat Suportă și discurile dual layer
			Format AVCHD finalizat
	 		<ul style="list-style-type: none"> Discuri DVD±R/RW care conțin fișiere film, muzică sau foto. ISO 9660+JOLIET, format UDF și UDF Bridge
DVD-RW (VR) (8 cm, 12 cm)			Numai în mod VR finalizat
Audio CD (8 cm, 12 cm)			Audio CD
CD-R/RW (8 cm, 12 cm)			<ul style="list-style-type: none"> Discuri CD-R/RW care conțin fișiere film, muzică sau foto. ISO 9660+JOLIET, format UDF și UDF Bridge
Notă	–		Reprezintă note speciale și caracteristici cu privire la operare.
Precauții	–		Reprezintă măsuri de precauție pentru prevenirea posibilelor deteriorări cauzate de abuzuri.

! Notă

- În funcție de setările echipamentului de înregistrare sau ale discului CD-R/RW (sau DVD±R/RW) însuși, unele discuri CD-R/RW (sau DVD±R/RW) nu pot fi redată pe aparat.
- În funcție de software-ul folosit la înregistrare și de finalizare, este posibil ca unele discuri înregistrate (CD-R/RW, DVD±R/RW, BD-R/RE) să nu poată fi redată.
- Este posibil ca discurile BD-R/RE, DVD±R/RW și CD-R/RW înregistrate pe un computer personal sau pe un DVD sau CD Recorder să nu poată fi redată dacă discul este deteriorat sau murdar, ori dacă pe lentila playerului există impurități sau condens.
- Dacă înregistrați un disc pe un computer personal, chiar dacă este înregistrat într-un format compatibil, există cazuri în care nu poate fi redat, din cauza setărilor software-ului folosit pentru crearea discului. (Consultați informațiile mai detaliate ale producătorului software-ului).
- Acest player necesită discuri și înregistrări care să întrunească anumite standarde tehnice pentru obținerea unei redări optime, de calitate.
- DVD-urile preînregistrate sunt setate automat pentru aceste standarde. Există multe tipuri diferite de formate de discuri care pot fi înregistrate (inclusiv CD-R care conțin fișiere MP3 sau WMA), iar acestea necesită anumite condiții preexistente pentru a fi compatibile.
- Clienții trebuie să rețină că au nevoie de permisiune pentru a descărca fișiere MP3/WMA și muzică de pe Internet. Compania noastră nu are dreptul de a acorda această permisiune. Permisivitatea trebuie cerută întotdeauna posesorului drepturilor de autor.
- Trebuie să setați opțiunea de format al discului pe [Mastered] pentru ca discurile să fie compatibile cu playerele LG, atunci când formatați discuri reinscriptibile. Când setați opțiunea pe Sistem live (Live System), nu le puteți utiliza pe un player LG. (Mastered/Live File System: sistem de format al discului pentru Windows Vista)

Despre afișarea simbolului

“⊙”

“⊙” poate apărea pe ecranul televizorului în timpul operării și înseamnă că funcția explicată în acest manual de utilizare nu este disponibilă la acel mediu.

Cod regional

Acest aparat are un cod regional tipărit în partea din spate. Acest aparat poate reda numai discuri BD-ROM sau DVD care poartă aceeași etichetă ca cea din partea din spate sau „ALL”.

Selectare sistem

Scoateți discul din aparat, dacă există, deschideți platanul discului folosind butoanele ▲ (OPEN/CLOSE) (Deschidere/Închidere) și apoi țineți apăsat ■ (PAUSE) timp de peste cinci secunde pentru a putea selecta un sistem (PAL, NTSC, AUTO)

Telecomanda

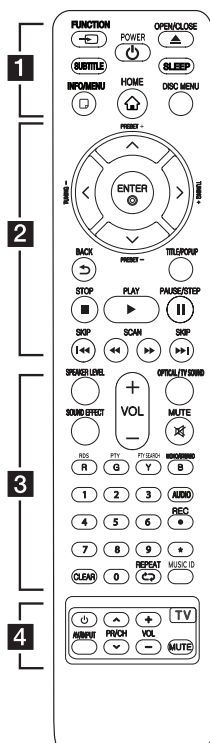

Instalarea bateriilor

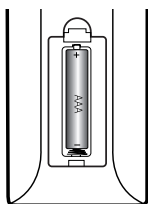

Detashați capacul bateriei aflat în partea din spate a telecomenzii și introduceți o baterie (AAA) cu simbolurile + și - aliniate corect.

1

FUNCTION: Schimbă modul de intrare.

SUBTITLE: Selectează o limbă pentru subtitrare.

⏻ (POWER): Comută playerul pe deschis (ON) sau pe închis (OFF).

▶ (OPEN/CLOSE): Ejectează și preia discul.

SLEEP: Setează o anumită perioadă de timp după care aparatul se oprește.

INFO/MENU (⏏): Activează sau dezactivează afișajul pe ecran.

HOME (🏠): Afișează [Link Home] sau iese din el.

DISC MENU: Accesează meniul unui disc.

2

Butoane de direcție: Selectează o opțiune din meniu.

PRESET +/-: Selectează programul radio.

TUNING +/-: Pentru acordul postului radio dorit.

ENTER (⊙): Confirmă selecția din meniu.

BACK (⏪): Ieșire din meniu sau întoarcere la fereastra anterioară.

TITLE/POPUP: Afișează meniul titlu al DVD-ului sau meniul derulant al unui BD-ROM, dacă există.

■ **(STOP):** Oprește redarea.

▶ **(PLAY):** Începe redarea.

⏸ **(PAUSE/STEP):** Întrerupe redarea.

⏮/⏭ **(SKIP):** Trece la următorul capitol/track/fișier sau la cel anterior.

⏮/⏭ **(SCAN):** Caută înapoi sau înainte.

3

SPEAKER LEVEL: Setează nivelul sunetului difuzorului dorit.

SOUND EFFECT: Selectează un mod de efect pentru sunet.

VOL +/-: Reglează volumul difuzorului.

OPTICAL/ TV SOUND: Schimbă modul de intrare pe optic direct.

MUTE: Anulează sonorul aparatului.

Butoane colorate (R, G, Y, B):

- De utilizat pentru meniurile BD-ROM. Sunt folosite și ca butoane de comenzi rapide pentru anumite meniuri.
- Buton B: Selectează mono/stereo în modul FM.

RDS: Radio Data System (Sistem date radio).

PTY: Pentru vizualizarea tipului de program RDS.

PTY SEARCH:

Caută tipul programului.

Butoane numerice 0-9:

Selectează opțiunile numerotate din meniu.

CLEAR: Șterge un semn din meniul de căutare sau o cifră la setarea parolei.

REPEAT (↺): Repetă secțiunea sau secvența dorită.

MUSIC ID: Când este conectat la rețea, poate oferi informații despre melodia curentă în timpul redării filmului.

AUDIO: Selectează o limbă pentru audio sau un canal audio.

● **(REC):** Înregistrează de la un CD audio, radio FM sau sursă AUX pe USB.

★ : Acest buton nu este disponibil.

4

Butoane control TV: A se vedea pagina 59.

Panoul frontal

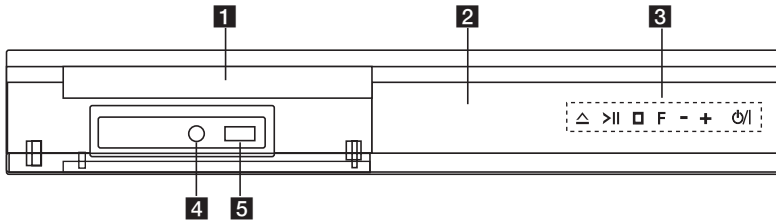

- | | |
|---------------------------------------|--------------------------------------|
| 1 Platan disc | 4 PORT. IN |
| 2 Fereastra de afișaj | 5 Port USB (iPod/iPhone/iPad) |
| 3 Butoane operare | |
| △ (Deschide / Inchide) | |
| > (Rulează / Pauză) | |
| □ (Oprire) | |
| F (Funcție) | |
| Schimbă sursa de intrare sau funcția. | |
| VOL -/+ | |
| ⏻ / (Power) | |

Panoul din spate

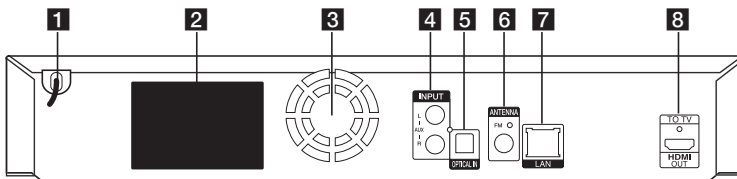

- | | |
|---|-------------------------|
| 1 Cablu alimentare curent alternativ | 7 Port LAN |
| 2 Conectori difuzoare | 8 HDMI OUT TO TV |
| 3 Ventilator | |
| 4 AUX (L/R) INPUT | |
| 5 OPTICAL IN | |
| 6 Conector antenă | |

Poziționarea sistemului

Imaginea următoare prezintă un exemplu de poziționare a sistemului. Rețineți că imaginile din aceste instrucțiuni diferă de aspectul real al aparatului, fiind folosite în scop explicativ. Pentru cel mai bun sunet surround, toate difuzoarele în afară de subwoofer trebuie amplasate la aceeași distanță de poziția ascultătorului (A).

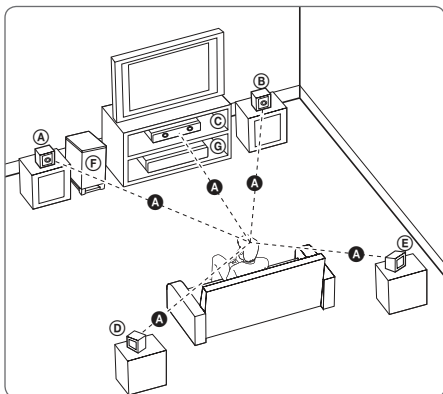

(A) Difuzor stânga față și stânga sus (L)/

(B) Difuzor dreapta față și dreapta sus (R):

Amplasați difuzoarele frontale în părțile laterale ale monitorului sau ecranului, deoarece este posibil să fie afectată suprafața ecranului.

(C) Difuzorul central:

Amplasați difuzorul central deasupra sau dedesubtul monitorului sau ecranului.

(D) Difuzor Surround stânga și Surround stânga sus (L)/

(E) Difuzor Surround dreapta și Surround dreapta sus (R):

Amplasați aceste difuzoare în spatele poziției de ascultare, orientate ușor spre interior.

(F) Subwoofer:

Poziția subwoofer-ului nu este atât de importantă, deoarece sunetul basilor nu este foarte direcționat. Este totuși mai bine să amplasați subwoofer-ul aproape de difuzoarele frontale. Orientați-l ușor spre centrul camerei, pentru a reduce ricoșarea sunetului în pereți.

(G) Unitate

! Precauții

- Asigurați-vă că copiii nu pun mâna sau un obiect în canalul difuzorului*. Canalul difuzorului*: Un spațiu pentru sunet plin al basilor la difuzor (carcasă).
- Amplasați difuzorul central la o distanță sigură, astfel încât să nu fie la îndemâna copiilor. Altfel, difuzorul poate să cadă și să cauzeze vătămări corporale și/sau deteriorarea bunurilor.
- Difuzoarele conțin piese magnetice, de aceea pe un ecran de televizor CRT sau pe un monitor de PC pot apărea neregularități de culoare. Folosiți difuzoarele la o distanță suficientă atât față de ecranul televizorului, cât și față de monitorul computerului.
- Înainte de a utiliza subwoofer-ul, îndepărtați stratul protectiv de vinil.

Conectarea difuzoarelor

Atașarea difuzoarelor la player

1. Conectați cablurile la aparat.
Potrivii fiecare bandă de culoare de pe fir cu borna de conectare de aceeași culoare de pe partea din spate a aparatului. Pentru conectarea cablului la aparat, apăsați fiecare plăcuță din plastic pentru a deschide borna de conectare. Introduceți cablul și eliberați plăcuța.

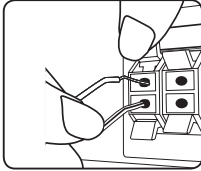

Conectați banda neagră a fiecărui cablu la borna marcată cu - (minus), iar celălalt capăt la borna marcată cu + (plus).

Conectați un cablu de woofer la player.
Când conectați un cablu de woofer la player, introduceți conectorul până când face un clic.

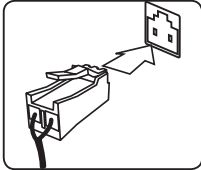

2. Conectați firele la difuzoare.
Conectați celălalt capăt al fiecărui fir la difuzorul corect, coform codului de culoare:

Culoare conector	Difuzor	Poziție
Gri	Spate	Spate dreapta
Albastru	Spate	Spate stânga
Verde	Centru	Centru
Portocaliu	Subwoofer	Orice poziție frontală
Roșu	Față	Față dreapta
Alb	Față	Față stânga

Pentru conectarea cablului la difuzoare, apăsați fiecare plăcuță din plastic pentru a deschide borna de conectare aflată la baza fiecărui difuzor. Introduceți cablul și eliberați plăcuța.

⚠️ Precauții

- Asigurați-vă că copiii nu pun mâna sau un obiect în canalul difuzorului*.
Canalul difuzorului*: Un spațiu pentru sunet plin al bașilor la difuzor (carcasă).
- Difuzoarele conțin piese magnetice, prin urmare pe ecranul televizorului sau pe monitorul computerului pot apărea neregularități cromatice. Utilizați difuzoarele la o distanță mare atât de ecranul televizorului, cât și de monitorul computerului.

Conexiuni la televizor

Dacă aveți un televizor sau un monitor HDMI, îl puteți conecta la acest player cu ajutorul unui cablu HDMI (tip A, Cablu HDMI™ de mare viteză). Conectați mufa HDMI a playerului la mufa HDMI de la un televizor sau monitor compatibil HDMI.

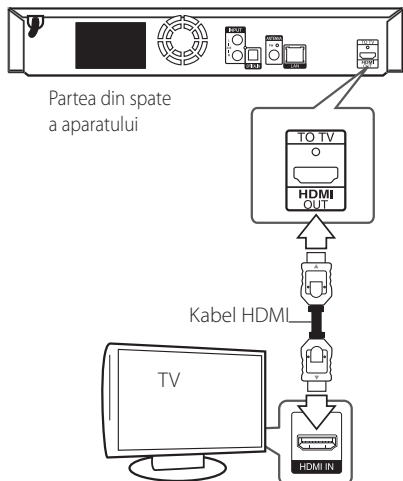

Setați sursa TV pe HDMI (consultați manualul de utilizare al televizorului).

! Notă

Consultați manualul televizorului, sistemului stereo sau al altor dispozitive după cum este necesar, pentru a face cele mai bune conexiuni.

Informații suplimentare pentru HDMI

- Când conectați un aparat compatibil cu HDMI sau DVI, asigurați-vă în privința următoarelor:
 - Încercați să opriți aparatul HDMI/DVI și acest player. Porniți apoi aparatul HDMI/DVI și lăsați-l circa 30 secunde, apoi porniți acest player.
 - Intrarea video a aparatului conectat este setată corect pentru acest aparat.
 - Aparatul conectat este compatibil cu intrarea video 720 x 576p, 1280 x 720p, 1920 x 1080i sau 1920 x 1080p.
- Cu acest player nu funcționează orice aparat HDMI sau DVI compatibil HDCP
 - Imaginea nu va apărea corect cu un aparat non-HDCP.

! Notă

- Dacă un dispozitiv HDMI conectat nu acceptă ieșirea audio a playerului, sunetul de la dispozitivul HDMI poate fi distorsionat sau poate să nu fie redat.
- Dacă folosiți conexiune HDMI, puteți schimba rezoluția pentru ieșirea HDMI. (Consultați „Setarea rezoluției” la pagina 16).
- Selectați tipul de ieșire video la mufa HDMI OUT utilizând opțiunea [Setările Color HDMI] din meniul [Setări] (a se vedea pagina 26)
- Schimbarea rezoluției când conexiunea a fost stabilită deja poate provoca disfuncții. Pentru a rezolva problema, opriți playerul și apoi porniți-l din nou.
- Când conexiunea HDMI cu HDCP nu este verificată, ecranul televizorului devine negru. În acest caz, verificați conexiunea HDMI sau deconectați cablul HDMI.
- Dacă se aude un zgomot sau apar linii pe ecran, verificați cablul HDMI (de regulă, lungimea se limitează la 4,5 m (15 ft.)).

Ce este SIMPLINK?



Unele funcții ale acestui aparat sunt controlate cu telecomanda televizorului, dacă acest aparat și televizorul LG cu SIMPLINK sunt conectate printr-o conexiune HDMI.

Funcțiile care pot fi controlate cu telecomanda televizorului LG: Play (redare), Pause (pauză), Scan (scanare), Skip (salt), Stop, oprire etc.

Consultați manualul de utilizare al televizorului pentru detalii cu privire la funcția SIMPLINK.

Televizorul LG cu funcție SIMPLINK are afișat logo-ul de mai sus.

! Notă

În funcție de tipul discului sau de starea redării, este posibil ca unele operațiuni SIMPLINK să se manifeste diferit față de scopul intenționat sau să nu funcționeze deloc.

Funcție ARC (Audio Return Channel) (Canal retur audio)

Funcția ARC îi permite unui televizor cu capacitate HDMI să trimită flux audio la ieșirea HDMI OUT a acestui player.

Pentru a utiliza această funcție:

- Televizorul dvs. trebuie să suporte funcții HDMI-CEC și ARC, iar acestea trebuie activate (On).
- Metoda de configurare pentru HDMI-CEC și ARC poate diferi în funcție de televizor. Pentru detalii privind funcția ARC, consultați manualul televizorului.
- Trebuie să utilizați cablul HDMI (Cablul HDMI™ de mare viteză, de tip A, cu Ethernet).
- Trebuie să efectuați conexiunea cu HDMI IN care suportă funcție ARC, utilizând ieșirea HDMI OUT a acestui player.
- Puteți conecta un singur sistem Home Theater la un televizor compatibil cu ARC.

! Notă

Pentru a activa funcția [SIMPLINK / ARC], setați această opțiune la [Pornit]. (pagina 30)

Setarea rezoluției

Acest player oferă câteva rezoluții de ieșire pentru mufele HDMI OUT. Puteți schimba rezoluția utilizând meniul [Setări].

1. Apăsați HOME (🏠).
2. Folosiți </> pentru a selecta [Setări] și apăsați ENTER (⊙). Apare meniul [Setări].
3. Folosiți ^/V pentru a selecta opțiunea [DISPLAY] și apoi apăsați > pentru a trece la al doilea nivel.
4. Folosiți ^/V pentru a selecta opțiunea [Rezoluție] și apoi apăsați ENTER (⊙) pentru a trece la al treilea nivel.

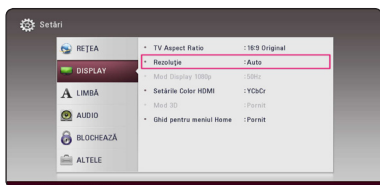

5. Folosiți ^/V pentru a selecta rezoluția dorită și apoi apăsați ENTER (⊙) pentru a confirma selecția.

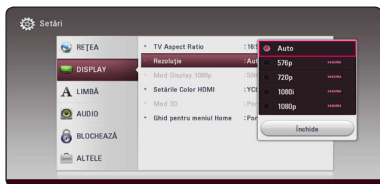

! Notă

- Dacă televizorul dvs. nu acceptă rezoluția pe care ați setat-o la player, puteți seta rezoluția pe 576p astfel:
 1. Apăsați ▲ pentru a deschide platanul discului.
 2. Apăsați ■ (STOP) timp de peste 5 secunde.
- Dacă selectați manual o rezoluție și apoi conectați mufa HDMI la televizor și televizorul nu o acceptă, atunci setarea rezoluției se face pe [Auto].
- Dacă selectați o rezoluție pe care televizorul dvs. nu o acceptă, va apărea un mesaj de avertizare. După schimbarea rezoluției, dacă nu vedeți nimic pe ecran, așteptați 20 secunde și apoi rezoluția va reveni automat la setarea anterioară.
- Numărul de cadre video 1080p poate fi setat automat pe 24 Hz sau 50 Hz, în funcție de capacitate și de preferințele televizorului conectat și în baza numărului inițial de cadre video al conținutului discului BD-ROM.

Conectarea antenei

Conectați antena livrată pentru a asculta la radio.

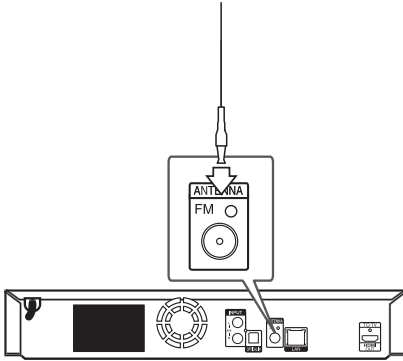

Partea din spate a
aparaturii

! Notă

După conectarea antenei cu fir FM, asigurați-vă că o extindeți complet.

Conexiuni la aparatul extern

Conexiune AUX

Puteți beneficia de sunet de la o componentă externă prin difuzoarele acestui sistem.

Conectați mufele de ieșire audio analogică de la componentă la intrarea AUX L/R (INPUT) a acestui aparat. Apoi selectați opțiunea [AUX] apăsând FUNCTION.

De asemenea, puteți utiliza butonul F (Funcție) de pe panoul frontal pentru a selecta modul de intrare.

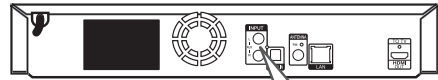

Partea din spate a
aparaturii

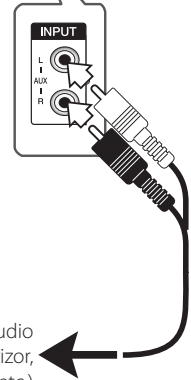

Alb
Roșu

La mufele de ieșire audio
ale componentei (televizor,
video recorder etc.)

Conexiune PORT. IN

Puteți beneficia de sunet de la audio playerul portabil prin difuzoarele acestui sistem.

Conectați mufa căștilor (sau ieșire linie) a audio playerului portabil la mufa PORT. IN a acestui aparat. Selectați apoi opțiunea [PORTABLE] apăsând FUNCTION.

De asemenea, puteți utiliza butonul F (Funcție) de pe panoul frontal pentru a selecta modul de intrare.

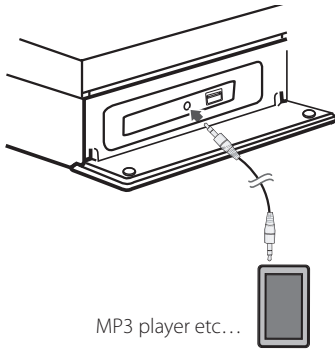

Conexiune OPTICAL IN

Puteți beneficia de sunet de la componentă cu ajutorul conexiunii optice digitale prin difuzoarele acestui sistem.

Conectați mufa de ieșire optică a componentei la mufa OPTICAL IN a aparatului. Apoi selectați opțiunea [OPTICAL] apăsând FUNCTION. Sau apăsați OPTICAL / TV SOUND pentru a selecta direct.

De asemenea, puteți utiliza butonul F (Funcție) de pe panoul frontal pentru a selecta modul de intrare.

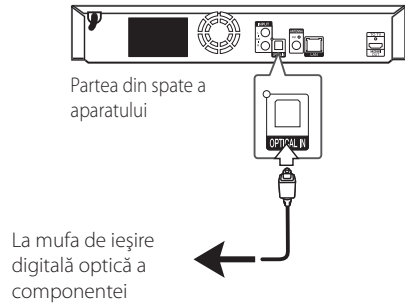

Conectare la rețeaua locală

Acest player poate fi conectat la o rețea locală (LAN) prin portul LAN aflat pe panoul din spate. Conectând aparatul la o rețea locală broadband (bandă largă), aveți acces la servicii precum actualizări de software, interactivitate BD-Live și servicii de conținut online.

Conexiune de rețea cu fir

Utilizarea unei rețele cu fir oferă cele mai bune performanțe, deoarece aparatele atașate se conectează direct la rețea și nu pot suferi interferențe de frecvență radio.

Consultați documentația dispozitivului de rețea pentru mai multe instrucțiuni.

Conectați portul LAN al playerului la portul corespunzător al modemului sau router-ului folosind un cablu LAN sau Ethernet disponibil în comerț.

! Notă

- Când conectați sau deconectați cablul de rețea, țineți de partea cu mufă a cablului. Când scoateți cablul, nu trageți de el, ci apăsați pe butonul de blocare.
- Nu conectați un cablu telefonic modular la portul LAN.
- Deoarece există diferite configurații ale conexiunii, respectați specificațiile furnizorului dvs. de servicii de telecomunicații sau de internet.
- Dacă doriți să accesați conținut de pe servere DLNA, acest player trebuie conectat la aceeași rețea locală ca și acestea, printr-un router.
- Pentru a seta computerul dvs. ca server DLNA, instalați programul Nero Media Home 4, care v-a fost furnizat, pe computerul dvs. (vezi pagina 36)

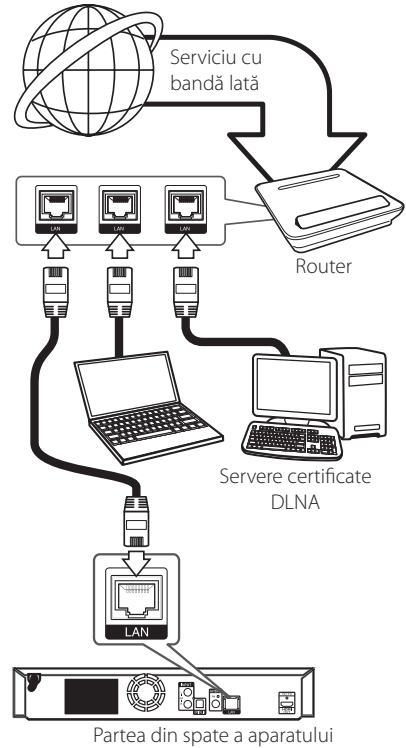

Configurarea rețelei cu fir

Dacă există un server DHCP pe rețeaua locală (LAN) prin conexiune cu fir, acestui player îi va fi alocată automat o adresă IP. După efectuarea conexiunii fizice, un mic număr de rețele locale pot necesita modificarea setării rețelei playerului. Modificați setarea [REȚEA] astfel.

Pregătire

Înainte de a configura rețeaua cu fir, este necesar să conectați rețeaua locală la internet cu bandă lată.

1. Selectați opțiunea [Setarea conexiunii] în meniul [Setări] și apoi apăsați ENTER (⊙).

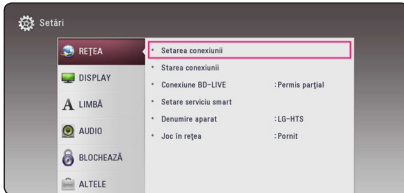

2. Citiți instrucțiunile pentru setările rețelei și apoi apăsați ENTER (⊙) când [Start] este selectat.



Rețeaua se va conecta automat la unitate.

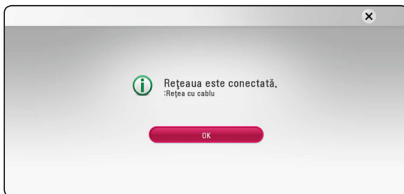

Setare avansată

Dacă doriți să aplicați setările de rețea manual, folosiți \wedge/\vee pentru a selecta [Setare avansată] în meniul [Setare de rețea] și apăsați ENTER (⊙).

1. Folosiți $\wedge/\vee/</>$ pentru a selecta modul IP între [Dinamic] și [Static].

În mod normal, selectați [Dinamic] pentru a alocă automat o adresă IP.

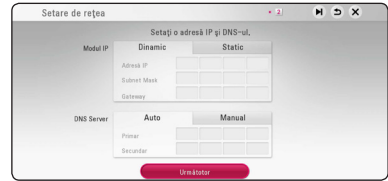

Notă

Dacă nu există un server DHCP în rețea și doriți să setați manual adresa IP, selectați [Static] și apoi setați [Adresă IP], [Subnet Mask], [Gateway] și [DNS Server] cu ajutorul $\wedge/\vee/</>$ și al butoanelor numerice. Dacă ați făcut o greșală când ați introdus numărul, apăsați CLEAR pentru a șterge partea evidențiată.

2. Selectați [Următor] și apăsați ENTER (⊙) pentru a aplica setările de rețea.



Status-ul conectării la rețea este afișat pe ecran.

3. Apăsați ENTER (⊙) în timp ce [OK] este selectat pentru a finaliza setările rețelei prin cablu.

Notă privind conexiunea rețelei

- Multe probleme de conectare a rețelei care apar în timpul configurării pot fi remediate adesea prin resetarea router-ului sau a modemului. După conectarea playerului la rețeaua locală, opriți rapid router-ul rețelei locale sau modemul cu cablu și/sau deconectați cablul de alimentare. Apoi porniți din nou aparatul și/sau conectați cablul de alimentare.
- În funcție de furnizorul de servicii internet (ISP), numărul de dispozitive care pot primi servicii internet poate fi limitat conform specificațiilor aplicabile. Pentru detalii, consultați furnizorul de servicii internet.
- Compania noastră nu este responsabilă pentru nici o defecțiune a playerului și/sau caracteristică a conexiunii internet datorată erorilor/defecțiunilor de comunicații asociate cu conexiunea internet cu bandă lată sau cu alte echipamente conectate.
- Caracteristicile discurilor BD-ROM disponibile prin conectarea la internet nu sunt create sau furnizate de către compania noastră, iar compania noastră nu este responsabilă pentru funcționalitatea sau disponibilitatea acestora. Unele materiale legate de disc și disponibile pe internet pot să nu fie compatibile cu acest player. Dacă aveți întrebări legate de acest conținut, contactați producătorul discului.
- Unele conținuturi de pe internet pot necesita o conexiune cu lățime mai mare de bandă.
- Chiar dacă playerul este corect conectat și configurat, unele conținuturi de pe internet pot să nu funcționeze bine datorită traficului de pe internet, calității sau lățimii de bandă sau serviciilor dvs. de internet sau problemelor la furnizorul conținutului.
- Este posibil ca unele operațiuni efectuate prin conectare la internet să nu poată fi realizate datorită anumitor restricții stabilite de furnizorul de servicii internet (ISP) care vă pune la dispoziție conexiunea internet cu bandă lată.
- Orice taxe percepute de un furnizor de servicii internet, inclusiv taxele de conectare, dar nu numai acestea, cad în sarcina dvs.
- Pentru conectare cu fir la acest player este necesar un port 10 Base-T sau 100 Base-TX LAN. Dacă serviciile dvs. internet nu permit o astfel de conexiune, nu veți putea conecta playerul.
- Trebuie să folosiți un router pentru a putea utiliza serviciile xDSL.
- Este necesar un modem ADSL pentru a utiliza serviciul DSL și un modem cablu pentru a utiliza serviciul modem cablu. În funcție de modul de acces și de abonamentul pe care îl aveți la serviciile de internet, este posibil să nu puteți folosi caracteristica conexiunii internet a acestui player sau puteți avea limitare la numărul de dispozitive pe care le puteți conecta în același timp. (Dacă furnizorul dvs. de servicii internet vă limitează prin abonament la un singur aparat, este posibil ca acest player să nu poată fi conectat dacă există un PC conectat deja).

Setări inițiale

Când deschideți unitatea pentru prima oară, ghidul inițial pentru setare "wizard" apare pe ecran. Setează limba de afișare și setările rețelei în timpul setării inițiale.

1. Apăsăți  (POWER).

Ghidul de setare inițială apare pe ecran.

2. Utilizați  /  /  /  pentru a selecta limba de afișare și apăsați ENTER (⊙).



3. Citiți și țineți la îndemână instrucțiunile pentru setările de rețea și apoi apăsați ENTER (⊙) în timp ce [Start] este selectat.



Dacă rețeaua prin cablu este conectată, setarea de conexiune de rețea se va finaliza automat.

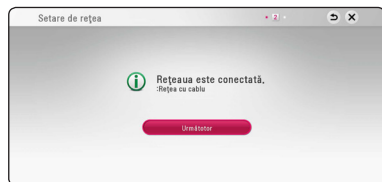

Dacă aveți punctul de acces securizat, este nevoie să introduceți codul de acces.

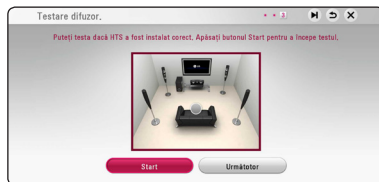

4. Selectați [Următor] și apăsați ENTER (⊙).
5. Apăsăți ENTER (⊙) pentru a rula tonurile de proba ale boxelor.



După rularea tonurilor de probă, apăsați ENTER (⊙) în timp ce [Stop] este semnalat. Selectați [Următor] și apăsați ENTER (⊙).





6. Puteți asculta sunet de la televizor prin difuzorul acestui aparat în mod automat atunci când televizorul este pornit. Televizorul și acest aparat trebuie să fie conectate cu cablu optic.



Apăsăți  pentru a deplasa și apăsați  /  pentru a selecta [Pornit] sau [Opriti]. Selectați [Următor] și apăsați ENTER (⊙).

7. Verificați toate setările făcute anterior.



Apăsăți ENTER (⊙) în timp ce [Terminare] este selectat pentru a finaliza setările inițiale. Dacă aveți setări de schimbat, utilizați  /  /  /  pentru a selecta  și apăsați ENTER (⊙).

Setări

Efectuarea setărilor din Setup (Configurare)

Puteți modifica setările playerului în meniul [Setări].

1. Apăsați HOME (🏠).



2. Folosiți </> pentru a selecta [Setări] și apăsați ENTER (⊙). Apare meniul [Setări].

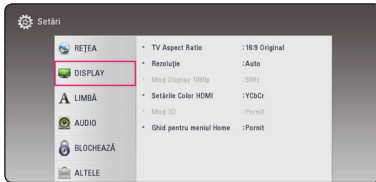

3. Folosiți \wedge/\vee pentru a selecta prima opțiune de configurare și apăsați > pentru a trece la al doilea nivel.

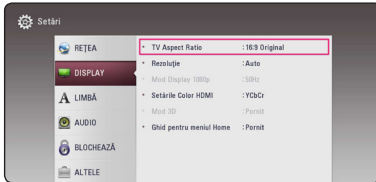

4. Folosiți \wedge/\vee pentru a selecta a doua opțiune de configurare și apăsați ENTER (⊙) pentru a trece la al treilea nivel.

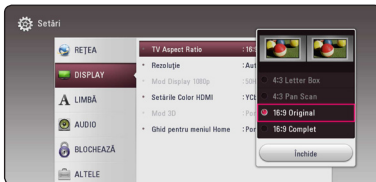

5. Folosiți \wedge/\vee pentru a selecta setarea dorită și apăsați ENTER (⊙) pentru a confirma selecția.

Meniul [REȚEA]

Setările [REȚEA] sunt necesare pentru utilizarea actualizării de software, a serviciilor pentru conținut BD Live și online.

Setarea conexiunii

Dacă rețeaua dvs. locală este pregătită pentru conectarea playerului, la player trebuie setată conexiunea de rețea pentru comunicare în rețea. (A se vedea „Conectare la rețeaua locală” de la paginile 19.)

Starea conexiunii

Dacă doriți să verificați starea rețelei pe acest player, selectați opțiunile [Starea conexiunii] și apăsați ENTER (⊙) pentru a verifica dacă a fost stabilită o conexiune cu rețeaua și la internet.

Conexiune BD-LIVE

Puteți restricționa accesul la internet când sunt utilizate funcții BD-Live.

[Permis]

Accesul la internet este permis pentru toate conținuturile BD-Live.

[Permis parțial]

Accesul la internet este permis numai pentru conținuturile BD-Live care au certificate de proprietar al conținutului. Accesul la internet și funcțiile AACs Online sunt interzise pentru toate conținuturile BD-Live care nu au certificat.

[Interzis]

Accesul la internet este interzis pentru toate conținuturile BD-Live.

Setare serviciu smart

[Setare țară]

Selectați zona dvs. pentru afișarea serviciului de conținut online corect.

[Inițializează]

În funcție de regiune, este posibil ca funcția [Inițializează] să nu fie disponibilă.

Denumire aparat

Puteți alege un nume de rețea utilizând tastatura virtuală. Acest player va fi recunoscut după numele pe care îl introduceți în rețeaua dvs. locală.

Joc în rețea

Această funcție vă permite să controlați redarea multimedia prin serverul media DLNA printr-un smartphone certificat DLNA. Cele mai multe smartphone-uri certificate DLNA au o funcție de control a redării în rețeaua de acasă. Setai opțiune pe [Pornit] pentru a permite smartphone-ului să controleze unitatea. Pentru mai multe informații consultați instrucțiunile smartphone-ului certificat DLNA sau ale aplicaiei.

! Notă

- Unitatea și smartphone-ul certificat DLNA trebuie conectate la aceeași rețea.
- Pentru a utiliza [Joc în rețea] cu ajutorul unui smartphone certificat DLNA, apăsați HOME (🏠) pe ecran în meniul principal înainte de conectarea la unitate.
- În timpul în care acționează unitatea folosind [Joc în rețea], telecomanda se poate să nu funcționeze.
- Fiierile compatibile descrise la pagina 62 nu sunt mereu acceptate de funcția [Joc în rețea].

Meniul [DISPLAY]

TV Aspect Ratio

Selectați o opțiune de format al imaginii TV în funcție de tipul televizorului dvs.

[4:3 Letter Box]

Selectați dacă folosiți un televizor standard 4:3. Arată imaginile filmelor cu bare în partea de sus și în cea de jos a imaginii.

[4:3 Pan Scan]

Selectați dacă folosiți un televizor standard 4:3. Arată imaginile decupate, astfel încât să intre pe ecranul televizorului. Ambele părți laterale ale imaginii sunt tăiate.

[16:9 Original]

Selectați dacă folosiți un televizor 16:9 cu ecran lat. Imaginea 4:3 este afișată cu un format al imaginii original 4:3, cu bare negre în stânga și în dreapta.

[16:9 Complet]

Selectați dacă folosiți un televizor 16:9 cu ecran lat. Imaginea 4:3 este ajustată orizontal (în proporție liniară), astfel încât să ocupe întregul ecran.

! Notă

Nu puteți selecta opțiunile [4:3 Letter Box] și [4:3 Pan Scan] dacă rezoluția este setată pe mai mult de 720p.

Rezoluție

Setează rezoluția de ieșire a semnalului video HDMI. Consultați paginile 16 pentru detalii privind setarea rezoluției.

[Auto]

Dacă mufa HDMI OUT este conectată astfel încât televizorul să afișeze informații (EDID), este selectată automat cea mai bună rezoluție potrivită pentru televizorul conectat.

[576p]

Redă 576 linii în video progresiv.

[720p]

Redă 720 linii în video progresiv.

[1080i]

Redă 1080 linii în video intercalat.

[1080p]

Redă 1080 linii în video progresiv.

Mod Display 1080p

Când rezoluția este setată pe 1080p, selectați [24 Hz] pentru o prezentare omogenă a materialului filmului (1080p/24 Hz) cu un display echipat cu HDMI compatibil cu intrare 1080p/24 Hz.

! Notă

- Când selectați [24 Hz], poate apărea o oarecare tulburare a imaginii când se trece de la video la material film. În acest caz, selectați [50 Hz].
- Chiar dacă [Mod Display 1080p] este setat pe [24 Hz], dacă televizorul dvs. nu este compatibil cu 1080p/24 Hz, frecvența reală a cadrelor de la ieșirea video va fi de 50 Hz, respectând formatul sursei video.

Setările Color HDMI

Selectați tipul de ieșire de la mufa HDMI OUT. Pentru această setare, consultați manualele monitorului.

[YCbCr]

Selectați atunci când conectați la un monitor HDMI.

[RGB]

Selectați atunci când conectați la un monitor DVI.

Mod 3D

Selectați tipul de mod de ieșire pentru redarea discurilor Blu-ray 3D.

[Oprit]

Redarea discurilor Blu-ray 3D se va face în mod 2D, similar redării discurilor BD-ROM normale.

[Pornit]

Redarea discurilor Blu-ray 3D se va face în mod 3D.

Ghid pentru meniul Home

Această funcție vă permite să afișați sau să ștergeți bula de ghidare din meniul Home (Principal). Setăți această opțiune pe [Pornit] pentru afișarea ghidului.

Meniu [LIMBĂ]

Meniul Display

Selectați limba pentru meniul [Setări] și pentru afișajul de pe ecran.

Meniul Disc / Audio Disc / Subtitrarea discului

Selectați limba preferată pentru track-urile audio (disc audio), subtitrare și pentru meniul discului.

[Original]

Se referă la limba inițială în care a fost înregistrat discul.

[Altele]

Apăsați ENTER (Ⓞ) pentru a selecta altă limbă. Folosiți butoanele numerice și apoi apăsați ENTER (Ⓞ) pentru a introduce numărul corespunzător din 4 cifre conform listei codurilor de limbă de la pagina 67.

[Oprit] (Numai subtitrare disc)

Dezactivează subtitrarea.

! Notă

În funcție de disc, este posibil ca setarea corespunzătoare limbii dvs. să nu funcționeze.

Meniu [AUDIO]

Fiecare disc are o varietate de opțiuni de ieșire audio. Setează opțiunile Audio ale playerului conform tipului sistemului audio folosit.

! Notă

Deoarece există mulți factori care afectează tipul ieșirii audio, consultați „Specificații pentru ieșirea audio” de la paginile 65 pentru detalii.

Ieșire digitală

[PCM Stereo] (Numai HDMI)

Selecționați când conectați mufa HDMI OUT a acestei unități la un dispozitiv cu decodor digital stereo pe două canale.

[PCM Multi-Ch] (Numai HDMI)

Selecționați dacă conectați mufa HDMI OUT a acestui aparat la un aparat cu decodor digital pe mai multe canale.

[DTS Re-Encode] (Numai HDMI)

Selecționați când conectați mufa HDMI OUT a acestei unități la un dispozitiv cu decodor DTS.

[Flux de informații] (Numai HDMI)

Selecționați când conectați mufa HDMI OUT la un dispozitiv cu decodor LPCM, Dolby Digital, Dolby Digital Plus, Dolby TrueHD, DTS și DTS-HD.

! Notă

- Când opțiunea [Ieșire digitală] este setată pe [PCM Multi-Ch], sunetul poate fi redat ca PCM Stereo dacă informațiile PCM Multi-Ch nu sunt detectate de pe aparatul HDMI cu EDID.
- Dacă opțiunea [Ieșire digitală] este setată pe [DTS re-encode], sunetul DTS Re-encode este redat pe discurile BD-ROM cu sunet secundar, iar sunetul original este redat pentru celelalte discuri (cum ar fi [Flux de informații]).
- Această setare nu este disponibilă în cazul semnalului provenit de la un dispozitiv extern.

Reglare dinamică (DRC)

Această funcție vă permite să ascultați coloana sonoră a unui film cu un volum redus, fără a pierde claritatea sunetului.

[Oprit]

Dezactivează această funcție.

[Pornit]

Comprimă dinamica ieșirii audio Dolby Digital, Dolby Digital Plus sau Dolby TrueHD.

[Auto]

Dinamica ieșirii audio Dolby TrueHD este specificată prin ea însăși. Iar dinamica Dolby Digital și Dolby Digital Plus se utilizează la fel ca în modul [Pornit].

! Notă

Setarea DRC poate fi schimbată numai dacă nu este introdus un disc sau dacă aparatul se află în modul oprit complet.

Reglare Boxe

Pentru a obține cel mai bun sunet posibil, folosiți afișajul de setare a difuzoarelor pentru a specifica volumul difuzoarelor pe care le-ați conectat și distanța la care se află acestea de poziția de ascultare. Folosiți funcția de testare pentru a regla volumul difuzoarelor la același nivel.



[Difuzor]

Selectați difuzorul pe care doriți să-l reglați.

[Volum]

Reglați nivelul de ieșire pentru fiecare difuzor.

[Distanța]

Reglați distanța dintre fiecare difuzor și poziția de ascultare.

[Test/ Opr. ton test]

Difuzoarele vor emite un ton de testare.

[OK]

Confirmă setarea.

HD AV Sincro.

Uneori, la televizoarele digitale apare un decalaj între imagine și sunet. Dacă se întâmplă acest lucru, puteți compensa setând un timp de întârziere a sunetului, astfel încât acesta să „aștepte” efectiv imaginea să „sosească”: aceasta poartă denumirea de HD AV Sync. Folosiți < > pentru a naviga în sus și în jos în duratele de decalaj, pe care le puteți seta oriunde între 0 și 300 ms.

Meniul [BLOCHEAZĂ]

Setările [BLOCHEAZĂ] afectează numai redarea Blu-ray Disc și DVD.

Pentru a accesa orice caracteristici din setările [BLOCHEAZĂ], trebuie să introduceți codul de securitate din 4 cifre pe care l-ați creat.

Dacă nu ați introdus încă parola, vi se va cere să faceți acest lucru. Introduceți de două ori parola din 4 cifre și apăsați ENTER (⏏) pentru a crea o parolă nouă.

Parolă

Puteți crea o parolă sau o puteți schimba.

[Nici unul]

Introduceți de două ori parola din 4 cifre și apăsați ENTER (⏏) pentru a crea o parolă nouă.

[Schimbă]

Introduceți parola actuală și apăsați ENTER (⏏). Introduceți de două ori parola din 4 cifre și apăsați ENTER (⏏) pentru a crea o parolă nouă.

Dacă ați uitat parola

Dacă ați uitat parola, o puteți șterge parcurgând următorii pași:

1. Scoateți discul din player, dacă există unul.
2. Selectați opțiunea [Parolă] din meniul [Setări].
3. Folosiți butoanele numerice pentru a introduce „210499”. Parola este ștearsă.

! Notă

Dacă ați greșit înainte de a apăsa ENTER (⏏), apăsați CLEAR. Introduceți apoi parola corectă.

Clasificare DVD

Blochează redarea DVD-urilor clasificate, în baza conținutului lor. (Nu toate discurile sunt clasificate.)

[Clasificare 1-8]

Clasa unu (1) are cele mai multe restricții, iar clasa opt (8) este cel mai puțin restrictivă.

[Deblochează]

Dacă ați selectat [Deblochează], controlul parental nu este activat, iar discul este redat integral.

Clasificare Disc Blu-ray

Setați o limită de vârstă pentru redarea BD-ROM. Folosiți butoanele numerice pentru a introduce o limită de vârstă pentru vizualizare BD-ROM.

[255]

Pot fi redate toate discurile BD-ROM.

[0-254]

Interzice redarea unui disc BD-ROM care are înregistrate clasificări corespunzătoare.

! Notă

Setarea [Clasificare Disc Blu-ray] se va aplica numai pentru discurile Blu-ray care conțin un Control avansat al clasificării.

Cod Zonal

Introduceți codul zonei ale cărei standarde au fost folosite pentru clasificarea DVD-ului, pe baza listei de la pagina 66.

Meniul [ALTELE]

DivX VOD

DESPRE DIVX VIDEO: DivX® este un format video digital creat de DivX, LLC, filială a Rovi Corporation. Acesta este un aparat DivX Certified® oficial, care redă imagini DivX. Vizitați divx.com pentru mai multe informații și instrumente software pentru convertirea fișierelor dvs. în filme DivX.

DESPRE DIVX VIDEO-ON-DEMAND: Acest aparat DivX Certified® trebuie înregistrat pentru a putea reda filme DivX Video-on-Demand (VOD) achiziționate. Pentru a obține codul de înregistrare, localizați secțiunea DivX VOD în meniul de configurare al aparatului. Mergeți la vod.divx.com

pentru mai multe informații despre modalitatea de efectuare a înregistrării.

[Înregistrare]

Afișează codul de înregistrare al playerului dvs.

[Anularea înregistrării]

Dezactivează playerul și afișează codul de dezactivare.

! Notă

Toate fișierele video descărcate din DivX(R) VOD cu codul de înregistrare al acestui player pot fi redat numai pe acest aparat.

Pornire rapidă

Acest player poate rămâne în modul de așteptare cu un consum redus de curent electric și de aceea, la pornirea unității playerul poate porni instantaneu. Setează această opțiune la [Pornit], pentru a activa funcția [Pornire rapidă].

! Notă

- Este posibil ca funcția [Pornire rapidă] să nu fie disponibilă momentan. Această funcție va deveni disponibilă la actualizarea software-ului.
- Dacă opțiunea [Pornire rapidă] este setată la [Pornit] și alimentarea de la rețea este reconectată accidental la player după o pană de curent, etc., playerul pornește și comută automat în modul de așteptare. Înainte de a trece la exploatarea playerului, așteptați puțin, ca acesta să ajungă în modul de așteptare.
- Când [Pornire rapidă] este setat la [Pornit], consumul de energie va fi mai ridicat decât atunci când [Pornire rapidă] este setat la [Oprit].

Oprire automată

Imaginea de screen saver apare când ați lăsat playerul în modul Oprit timp de circa cinci minute. Dacă setați această opțiune pe [Pornit], aparatul se oprește automat după ce screen saver-ul este afișat timp de 15 minute. Setează această opțiune pe [Oprit] pentru a lăsa screen saver-ul în funcțiune până în momentul în care utilizatorul folosește aparatul.

! Notă

La activarea funcției [Oprire automată] în meniul de configurari, această unitate se va opri de la sine pentru a salva consumul de energie, în cazul în care unitatea principală nu este conectată la dispozitivul extern și nu este folosită timp de 20 minute.

Asemeni se manifestă acest aparat după șase ore de la conectarea cu unitatea principală la un alt dispozitiv prin intermediul unui cablu de intrare analog.

Conectare sunet TV.

Puteți asculta sunetul televizorului prin intermediul difuzorului aparatului în mod automat când televizorul este pornit. Televizorul și acest aparat trebuie să fie conectate cu cablu optic.



Apăsăți **▲** pentru deplasare și apăsați **</>** pentru a selecta [Pornit] sau [Oprit]. Selectați [OK] și apăsați ENTER (⊙).

Inițializează

[Setări Fabrică]

Puteți readuce playerul la setările originale din fabrică.

[Ștergere date Blu-ray]

Accesează conținutul BD-Live din memoria USB-ului conectat.

! Notă

Dacă readuceți playerul la setările originale din fabrică utilizând opțiunea [Setări Fabrică], trebuie să efectuați din nou setările de activare a serviciilor online și de rețea.

Software

[Informație]

Afișează versiunea actuală a software-ului.

[Actualizare]

Puteți actualiza software-ul conectând aparatul direct la serverul de actualizare software (a se vedea paginile 60).

SIMPLINK / ARC

- Funcția SIMPLINK vă permite să controlați acest aparat cu telecomanda televizorului LG.
- Funcția ARC îi permite unui televizor cu caracteristica HDMI să trimită flux audio la ieșirea HDMI OUT a acestui receptor.

Setați această opțiune la [Pornit] pentru activarea funcției [SIMPLINK / ARC]. (pagina 15)

Efect de sunet

Puteți selecta un mod de sunet potrivit. Apăsați repetat SOUND EFFECT (Efect de sunet) până când modul dorit apare pe afișajul de pe panoul frontal sau pe ecranul televizorului. Elementele afișate pentru egalizor pot diferi în funcție de efectele și sursele de sunet.

[Natural Plus]: Vă puteți bucura de efectul de sunet natural, același ca și canal 5.1.

[Natural]: Puteți beneficia de un sunet confortabil și natural.

[Bypass]: Software-ul cu semnale audio surround pe mai multe canale este redat conform modalității în care a fost înregistrat.

[Sufiu bas]: Îmbunătățește efectul de sunet al basilor de la difuzorul frontal stânga, dreapta și subwoofer.

[Intensit. sunet]: Îmbunătățește sunetul basilor și înaltelor.

[EQ utiliz.]: Puteți regla sunetul ridicând sau coborând nivelul unei anumite frecvențe.

[Panou frontal] (Opțional): Puteți beneficia de sunetul cel mai armonios. Acest mod este potrivit pentru toate difuzoarele au fost plasate într-un rând.

Setarea [EQ utiliz.]



1. Folosiți \wedge / \vee pentru a selecta frecvența dorită.
 2. Folosiți $< / >$ pentru a selecta nivelul dorit.
- Selectați opțiunea [Anulează] și apoi apăsați ENTER (Ⓞ) pentru a anula setarea.
 Selectați opțiunea [Resetați] și apoi apăsați ENTER (Ⓞ) pentru a reseta toate modificările.

Afișajul Meniu de start

Utilizarea meniului [Acasă]

Meniul de start apare când apăsați HOME (🏠).
Utilizați $\wedge / \vee / < / >$ pentru a selecta o categorie și apăsați ENTER (⊙).



! Notă

În funcție de regiune, este posibil ca serviciul [LG Smart World], [Aplicațiile mele] și funcția [Căutare] să nu fie disponibile.

- 1 [Smart Share] - Afișează meniul Smart Share.
- 2 [Premium] - Afișează ecranul de start Premium. (pagina 53)
- 3 [LG Smart World] - Afișează titlurile de LG Apps furnizate pe unitate. (pagina 53)
- 4 [Aplicațiile mele] - Afișează ecranul [Aplicațiile mele]. (pagina 55)
- 5 [Introdu] - Schimbă modul de intrare.
- 6 [Setări] - Ajustează setările sistemului.
- 7 [Căutare] - Caută LG Apps dorite și alt conținut.
- 8 [Log In] - Afișează meniul de conectare.

Utilizarea Smart Share

Puteți reda conținut video, foto și audio pe unitate prin introducerea unui disc, conectarea unui dispozitiv USB sau utilizarea unei rețele la domiciliu (DLNA).

1. Apăsați HOME (🏠) pentru a afișa meniul de start.
2. Selectați [Smart Share] și apăsați ENTER (⊙).

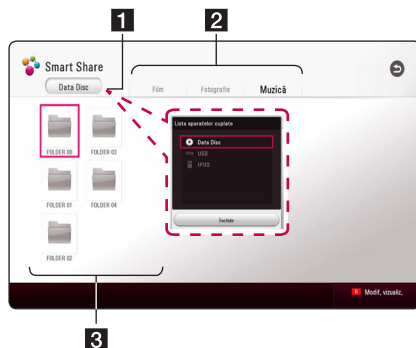

- 1 Afișează toate dispozitivele legate.
- 2 Afișează conținut video, foto sau audio.
- 3 Afișează fișierul sau folderul de pe dispozitivul legat.

Redarea dispozitivelor legate

Redarea unui disc

BD DVD AVCHD ACD

1. Apăsați ▲ (OPEN/CLOSE) și puneți un disc pe platan.
2. Apăsați ▲ (OPEN/CLOSE) pentru a închide platanul.
La majoritatea discurilor Audio CD, BD-ROM și DVD-ROM, redarea începe automat.
3. Apăsați HOME (🏠) și apoi selectați [Smart Share].
4. Selectați pictograma discului.

! Notă

- Funcțiile de redare descrise în acest manual nu sunt întotdeauna disponibile în fiecare fișier și suport. Unele funcții pot fi restricționate în funcție de numeroși factori.
- În funcție de titlurile de pe BD-ROM, ar putea fi necesară conectarea unui dispozitiv USB pentru o redare corectă.
- Este posibil ca discurile cu formate DVD-VR nefinalizate să nu fie redade în acest player.
- Unele discuri DVD-VR sunt create cu date CPRM de DVD RECORDER. Această unitate nu poate accepta aceste tipuri de discuri.

Redarea discurilor Blu-ray 3D

BD

Acest player poate reda discurile Blu-ray care conțin vizualizări separate pentru ochiul stâng și ochiul drept.

Pregătire

Pentru a reda un titlu Blu-ray 3D în mod 3D stereoscopic, trebuie:

- Verificați dacă televizorul poate reda imagine 3D și are intrare (intrări) HDMI.
- Purtați ochelari 3D pentru a beneficia de imagini 3D, dacă este necesar.
- Verificați dacă titlul BD-ROM este sau nu pe discul Blu-ray 3D.
- Conectați un cablu HDMI (cablu HDMI™ de tip A de mare viteză) între ieșirea HDMI a playerului și intrarea HDMI a televizorului.

1. Apăsați HOME (🏠) și setați opțiunea [Mod 3D] în meniul [Setări] pe [Pornit] (pagina 26).
2. Apăsați ▲ (OPEN/CLOSE) și puneți un disc pe platan.
3. Apăsați ▲ (OPEN/CLOSE) pentru a închide platanul.
Redarea începe automat.
4. Consultați manualul de utilizare al televizorului 3D-ready pentru mai multe indicații.

Ar putea fi necesar să ajustați setările de afișaj și să vă concentrați pe configurarea televizorului pentru un efect 3D îmbunătățit.

! Precauție

- Dacă vizionați conținut 3D o perioadă mai lungă, puteți ameți sau obosi.
- Persoanelor cu invalidități, copiilor și femeilor gravide nu li se recomandă să vizioneze un film în modul 3D.
- Dacă aveți dureri de cap, amețeală sau sunteți obosit când vizionați conținut în format 3D, se recomandă insistent să opriți redarea și să vă odihniți până când vă simțiți bine.

Redarea unui fișier de pe un disc/dispozitiv USB

MOVIE MUSIC PHOTO

Acest player poate reda fișiere video, audio și foto stocate pe disc sau pe un dispozitiv USB.

1. Introduceți un disc de date pe platan sau conectați un dispozitiv USB.

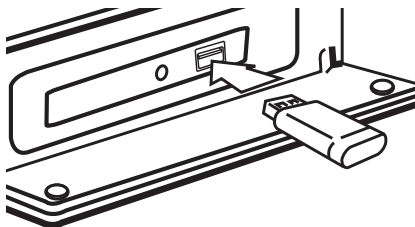

Când conectați dispozitivul USB la meniul HOME, player-ul va reda automat un fișier audio conținut în dispozitivul de stocare USB. Dacă dispozitivul USB conține tipuri diferite de fișiere, va apărea un meniu pentru selectarea tipului fișierului.

Încărcarea fișierului poate dura câteva minute, în funcție de numărul de conținuturi stocate pe dispozitivul USB. Apăsăți ENTER (Ⓞ) când este selectat [Cancel] pentru a opri încărcarea.

2. Apăsăți HOME (🏠).
3. Selectați [Smart Share] și apăsați ENTER (Ⓞ).



4. Selectați dispozitivul legat dorit din categorie.
5. Selectați [Film], [Fotografie] sau [Muzică].
6. Selectați un fișier folosind \wedge / \vee / \lt / \gt , și apăsați ► (PLAY) sau ENTER (Ⓞ) pentru a reda fișierul.

Note cu privire la dispozitivul USB

- Acest player acceptă memorie flash USB/HDD extern formatat în FAT32 și NTFS în momentul accesării fișierelor (muzică, foto, video). Pentru înregistrarea BD-Live și CD audio, folosiți totuși unitatea flash USB/HDD externă formatată în FAT32.
- Acest aparat poate suporta până la 4 partiții pe dispozitivul USB.
- Nu scoateți dispozitivul USB în timpul funcționării (redare etc.).
- Nu este acceptat un dispozitiv USB care necesită software suplimentar când este conectat la computer.
- Dispozitiv USB: dispozitiv USB care suportă USB1.1 și USB2.0.
- Fișierele video, audio și foto pot fi redade. Pentru detalii cu privire la operațiunile fiecărui fișier, consultați paginile respective.
- Pentru a preveni pierderea de date, se recomandă crearea regulată a copiilor de rezervă.
- Dacă folosiți un cablu prelungitor USB, un HUB USB sau un USB Multi-reader, este posibil ca dispozitivul USB să nu fie recunoscut.
- Este posibil ca anumite dispozitive USB să nu funcționeze cu această unitate.
- Camerele digitale și telefoanele mobile nu sunt acceptate.
- Portul USB al aparatului nu poate fi conectat la PC. Unitatea nu poate fi folosită ca dispozitiv de stocare.

Redarea unui fișier de pe un server în rețea

MOVIE MUSIC PHOTO

Acest player poate reda fișiere video, audio și foto aflate pe un server DLNA prin rețeaua locală.

1. Verificați conexiunea la rețea și setările (pagina 19).
2. Apăsați HOME (🏠).
3. Selectați [Smart Share] și apăsați ENTER (Ⓞ).

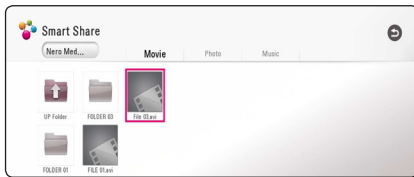

4. Selectați un server media DLNA din categorie.
5. Selectați [Film], [Fotografie] sau [Muzică].
6. Selectați un fișier folosind **▲/▼/◀/▶**, și apăsați ►(PLAY) sau ENTER (Ⓞ) pentru a reda fișierul.

! Notă

- Cerințele pentru fișiere sunt descrise la pagina 62.
- Miniatura pentru fișiere imposibil de redat poate fi afișată, dar acestea nu pot fi redatate pe acest player.
- Numele fișierului de subtitrare și numele fișierului video trebuie să fie identice și localizate în același folder.
- Calitatea redării și operării poate fi afectată de starea rețelei dvs. la domiciliu.
- Este posibil să aveți probleme de conectare în funcție de mediul serverului.
- Pentru a seta computerul dvs. ca server DLNA, instalați programul Nero Media Home 4, care v-a fost furnizat, pe computerul dvs. (pagina 36)

Conectarea la serverul rețelei proprii pentru PC

DLNA simbolizează Digital Living Network Alliance (Alianța de rețele digitale active) care permite utilizatorilor să acceseze fișiere video/ de muzică/ fotografii stocate pe server și să le afișeze pe televizor prin intermediul rețelelor de acasă.

Înainte de a conecta un PC pentru a reda un fișier, programul Nero MediaHome 4 Essentials trebuie instalat pe PC.

Despre Nero MediaHome 4 Essentials

Windows

Porniți calculatorul și introduceți CD-ROM-ul în calculator prin sertarul CD-ROM drive. Instrucțiunile de instalare vă vor ghida de-a lungul unui proces de instalare simplu și rapid. Pentru a instala Nero MediaHome 4 Essentials, procedați după cum urmează:

1. Închideți toate programele Microsoft Windows și închideți orice program anti-virus care funcționează.
2. Introduceți CD-ul furnizat în sertarul CD-ROM al computerului.
3. Despre Nero [MediaHome 4 Essentials]
4. Apăsăți [Run] pentru a iniția instalarea.
5. Despre Nero MediaHome 4 Essentials Instalarea pornește și sunt afișate instrucțiunile de instalare.
6. Apăsăți butonul [Următor] pentru a se afișa ecranul cu cifrele de validare. Apăsăți [Următor] pentru pasul următor.
7. Dacă sunteți de acord cu condițiile, apăsați caseta [I accept the License Conditions] și apăsați [Următor]. Instalarea nu este posibilă fără acceptarea contractului.
8. Apăsăți [Typical] și apăsați [Următor]. Procesul de instalare este pornit.
9. Dacă doriți să participați la o colectare de date anonimă, selectați caseta și apăsați butonul [Următor].
10. Apăsăți butonul [Exit] pentru finalizarea instalării.

Mac OS X

1. Porniți computerul și introduceți CD-ROM-ul furnizat în drive-ul de CD-ROM al computerului.
2. Căutați în drive-ul CD-ROM și deschideți folderul "MediaHome_4_Essentials_MAC".
3. Dubluc click pe fișierul de imagine "Nero MediaHome.dmg". Fereastra Nero MediaHome este deschisă.
4. În fereastra Nero MediaHome, trageți icon-ul Nero MediaHome fie în folderul Aplicații din cadrul ferestrei, fie în orice altă locație dorită.
5. Puteți deschide acum aplicația dând dublu click pe icon-ul Nero MediaHome în locul unde l-ați plasat.

Partajarea fișierelor și dosarelor

Pe calculator trebuie să partajați dosarul care conține conținut video, audio și /sau foto pentru a fi redat cu ajutorul acestui aparat.

Această parte explică procedura de selectarea a dosarelor partajate de pe calculator.

1. Dați click dublu pe simbolul "Nero MediaHome 4 Essentials".
2. Dați click pe simbolul [Network] din stânga și definiți numele rețelei în câmpul [Network name]. Numele rețelei pe care îl introduceți va fi recunoscut de aparat.
3. Dați click pe simbolul [Shares] din stânga.
4. Dați click pe bara [Local Folders] de pe ecranul [Shares].
5. Dați click pe simbolul [Add] pentru a deschide fereastra [Browse Folder].
6. Selectați dosarul care conține fișierele pe care doriți să le partajați. Dosarul selectat este adăugat la lista de dosare partajate.
7. Dați click pe simbolul [Start Server] pentru a porni serverul.

! Notă

- Dacă dosarele sau fișierele partajate nu sunt afișate pe aparat, dați click pe dosarul din [Local Folders] și apoi [Rescan Folder] din butonul [More].
- Vizitați www.nero.com pentru mai multe informații și instrumente software.

Despre Nero MediaHome 4 Essentials

Nero MediaHome 4 Essentials este un software pentru partajarea fișierelor film, muzică și foto stocate în computerul dvs. pe acest player care funcționează ca server media digital compatibil cu DLNA.

! Notă

- CD-ROM-ul care conține Nero MediaHome 4 Essentials este conceput pentru computere și nu trebuie introdus în acest player și nici în alt aparat decât un computer.
- CD-ROM-ul Nero MediaHome 4 Essentials livrat este o ediție de software individualizat, numai pentru partajarea fișierelor și a folderelor cu acest player.
- Software-ul Nero MediaHome 4 Essentials livrat nu suportă următoarele funcții: transcodare, UI la distanță, control TV, servicii internet și Apple iTunes.
- Software-ul oferit Nero MediaHome 4 Essentials poate fi descărcat de pe
 - Windows : <http://www.nero.com/download.php?id=nmhlgewin>
 - Mac OS : <http://www.nero.com/download.php?id=nmhlgemac>
- Acest manual explică operațiunile cu versiunea în limba engleză a Nero MediaHome 4 Essentials ca exemplu. Urmați explicația care se referă la operațiunile efective ale versiunii în limba dvs.

Cerințe de Sistem

Windows PC

- Windows® XP (Service Pack 2 sau o versiune ulterioară), Windows Vista® (nu este necesar Service Pack), Windows® 7 (nu necesită pachet service pack), Windows® XP Media Center ediția 2005 (Service Pack 2 sau o versiune ulterioară), Windows Server® 2003
- Windows Vista® ediția pe 64 biți (aplicația rulează în modul pe 32 biți)
- Windows® 7 Ediția pe 64 de biți (aplicația rulează pe 32 de biți)
- Spațiu pe hard disc: 200 MB spațiu pe hard disc pentru o instalare tipică a software-ului Nero MediaHome exclusiv
- Procesoare Intel® Pentium® III de 1,2 GHz sau AMD Sempron™ 2200+
- Memorie: 256 MB RAM
- Placă video cu memorie video cel puțin 32 MB, rezoluție minimă 800 x 600 pixeli, setări de culoare pe 16 biți
- Windows® Internet Explorer® 6.0 sau o versiune ulterioară
- DirectX® 9.0c revizia 30 (august 2006) sau o versiune ulterioară
- Mediu de rețea: 100 Mb Ethernet, WLAN

Macintosh

- Mac OS X 10.5 (Leopard) sau 10.6 (Snow Leopard)
- Computer Macintosh cu procesor Intel x86
- Spațiu pe hard disc: 200 MB spațiu pe hard disc pentru o instalare tipică a software-ului Nero MediaHome exclusiv
- Memorie: 256 MB RAM

Redare generală

Operațiuni de bază pentru conținut video și audio

Pentru a opri redarea

Apăsăți ■ (STOP) în timpul redării.

Pentru a întrerupe redarea

Apăsăți II (PAUSE) în timpul redării.

Apăsăți ► (PLAY) pentru a relua redarea.

Pentru redare cadru cu cadru (video)

Apăsăți II (PAUSE) în timpul redării unui film.

Apăsăți repetat II (PAUSE) pentru redare cadru cu cadru.

Pentru scanare înainte sau înapoi

Apăsăți ◀◀ sau ▶▶ pentru derulare înainte sau înapoi în timpul redării.

Puteți modifica viteza de redare apăsând repetat repetat ◀◀ sau ▶▶.

Pentru a reduce viteza de redare

Când redarea este întreruptă, apăsăți ▶▶ repetat pentru a reda la diferite viteze de redare lentă.

Pentru a sări la capitolul/track-ul/ fișierul următor/anterior

În timpul redării, apăsăți I◀◀ sau ▶▶I pentru a trece la următorul capitol/track/fișier sau pentru a reveni la începutul capitolului/track-ului/fișierului curent.

Apăsăți I◀◀ de două ori scurt pentru a trece la capitolul/track-ul/fișierul anterior.

În meniul cu lista de fișiere a serverului, pot exista multe tipuri de conținuturi într-un folder.

În acest caz, apăsăți I◀◀ sau ▶▶I pentru a merge la conținutul anterior sau următor de același tip.

Operațiuni de bază pentru conținut foto

Pentru o expunere de diapositive

Apăsăți ► (PLAY) pentru a începe expunerea diapositivelor.

Pentru a opri expunerea de diapositive

Apăsăți ■ (STOP) în timpul expunerii de diapositive.

Pentru a întrerupere o expunere de diapositive

Apăsăți II (PAUSE) în timpul expunerii de diapositive.

Apăsăți ► (PLAY) pentru a reîncepe expunerea diapositivelor.

Pentru a sări la fotografia următoare/anterioară

În timp ce vizualizați o fotografie pe tot ecranul, apăsăți < sau > pentru a merge la fotografia anterioară sau la cea următoare.

Folosirea meniului discului

BD DVD AVCHD

Pentru a afișa meniul discului

Ecranul de meniu poate fi afișat mai întâi după încărcarea unui disc care are meniu. Dacă doriți să afișați meniul discului în timpul redării, apăsăți DISC MENU.

Folosiți butoanele ◀/▶/◀/▶ pentru a naviga printre elementele din meniu.

Pentru a afișa meniul derulant

Unele discuri BD-ROM conțin un meniu derulant care apare în timpul redării.

Apăsăți TITLE/POPUP în timpul redării și folosiți butoanele ◀/▶/◀/▶ pentru a naviga printre elementele din meniu.

Reluarea redării

BD DVD AVCHD MOVIE ACD
MUSIC

Aparatul înregistrează punctul unde ați apăsăat **■** (STOP) în funcție de disc.

Dacă pe ecran apare scurt „**■**” (Reluare oprire)”, apăsați **▶** (PLAY) pentru a relua redarea (de la punctul scenei respective).

Dacă apăsați **■** (STOP) de două ori sau scoateți discul, pe ecran apare „**■** (Oprire completă)”. Aparatul va șterge punctul de oprire.

! Notă

- Punctul de reluare poate fi șters prin apăsarea unui buton (de exemplu: **⏻** (POWER), **▲** (OPEN/CLOSE) etc.)
- În cazul discurilor BD-ROM cu BD-J, funcția de reluare a playbackului nu funcționează.
- Dacă apăsați **■** (STOP) o dată în timpul redării unui titlu BD-ROM interactiv, aparatul va fi în modul oprit complet.

Memorarea ultimei scene

BD DVD

Acest aparat memorează ultima scenă de pe ultimul disc vizionat. Ultima scenă rămâne în memorie chiar dacă scoateți discul din receiver sau dacă închideți aparatul. Dacă puneți un disc care are scena memorată, aceasta este reapelată automat.

! Notă

- Ultima scenă memorată pentru un disc anterior este ștersă după redarea unui disc diferit.
- Este posibil ca această funcție să nu fie disponibilă în funcție de disc.
- În cazul discurilor BD-ROM cu BD-J, funcția de memorie a ultimei scene nu funcționează.
- Acest aparat nu memorează setările unui disc dacă îl opriți înainte de a începe redarea discului.

On-Screen Display

Puteți afișa și modifica diferite informații și setări legate de conținut.

Pentru a controla redarea video

BD DVD AVCHD MOVIE

Puteți controla redarea și seta opțiunile în timp ce vizionați videoclipuri.

În timpul redării, apăsați INFO/MENU (I).

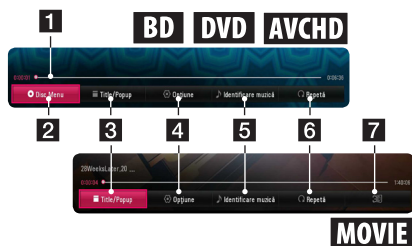

- 1** **Bara de progres** - Afișează poziția curentă și timpul total de redare.
- 2** **[Meniul Disc]** - Accesează meniul de pe un disc.
- 3** **[Title/popup]** - Afișează meniul titlurilor de pe DVD sau meniul pop-up al BD-ROM-ului, dacă este disponibil.
- 4** **[Opțiune]** - Afișează informații despre redare.
- 5** **[Identificare muzică]** - Când este conectat la rețea, poate furniza informații despre melodia curentă în timpul redării unui film.
- 6** **[Repetă]** - Repetă o acțiune sau o secvență dorită. (pagina 42)
- 7** **[3D]** - Ajustează setarea 3D. (pagina 46)

Afișarea pe ecran a informațiilor despre conținut

BD DVD AVCHD MOVIE

1. În timpul redării, apăsați INFO/MENU (I).
2. Selectați o [Opțiune] folosind </> și apăsați ENTER (O).

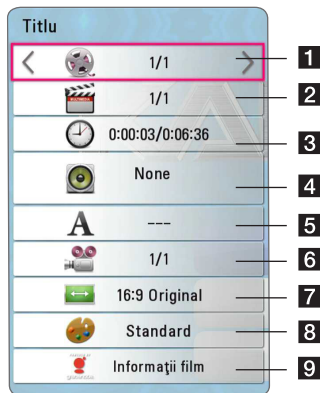

- 1** **Titlu** – numărul titlului curent/numărul total de titluri.
- 2** **Capitol** – Numărul capitolului curent/numărul total de capitole.
- 3** **Timp** – Timpul de redare trecut/timpul total de redare.
- 4** **Audio** – Limba sau canalul audio selectat
- 5** **Subtitrare** – Subtitrarea selectată.
- 6** **Unghi** – Unghiul selectat/numărul total de unghiuri.
- 7** **Raport aspect TV** – Raportul de aspect TV selectat.
- 8** **Mod imagine** – Modul imagine selectat.
- 9** **Informații film** – Selectați această opțiune și apăsați ENTER (O) pentru a afișa informațiile despre film din Baza de date Gracenote Media (numai BD-ROM/DVD).

! Notă

- Dacă nu apăsați niciun buton timp de câteva secunde, afișajul de pe ecran dispare.
- Pe unele discuri nu poate fi selectat un număr de titlu.
- Elementele disponibile pot fi diferite în funcție de discuri sau titluri.
- Dacă un disc Blu-Ray este redat, unele informații de setare sunt afișate pe ecran și nu este admisă modificarea lor.
- Pentru a utiliza opțiunea [Informații film], playerul trebuie conectat la internet cu bandă lată pentru accesarea Bazei de date Gracenote Media.
- LG deține o licență a tehnologiei Gracenote și nu este considerată responsabilă sau fiabilă pentru informații din baza de date media Gracenote.

Pentru a controla vizualizarea foto

Controlează redarea și setează opțiunile în timpul vizualizării imaginilor în ecran complet.

Puteți controla redarea și seta opțiunile în timpul vizualizării imaginilor în ecran complet.

În timpul vizualizării imaginilor, apăsați INFO/MENU (□).



- 1 [Diapozitiv]** - Începe sau oprește o expunere de diapozitive.
- 2 [Muzică]** - Selectează fundalul muzical pentru expunerea de diapozitive. (pagina 46)
- 3 [Opțiune]** - Afișează opțiunile expunerii de diapozitive.
- 4 [Rotește]** - Rotește fotografia în sens orar.
- 5 [Zoom]** - Afișează meniul [Zoom].

Setarea opțiunii de expunere de diapozitive

Puteți folosi diverse opțiuni în timpul vizualizării unei fotografii pe ecran complet.

1. În timpul vizualizării imaginilor, apăsați INFO/MENU (□).
2. Selectați o [Opțiune] folosind </> și apăsați ENTER (○).



- 1 [Viteză]** - Folosiți </> pentru a folosi o viteză întârziată între fotografiile dintr-o expunere de diapozitive.
- 2 [efect]** - Folosiți </> pentru a selecta un efect de tranziție între fotografii într-o expunere de diapozitive.
- 3 [Alegere Muzică]** - Selectează fundalul muzical pentru expunerea de diapozitive (pagina 46).

Redare avansată

Redare repetată

**BD DVD AVCHD ACD MUSIC
MOVIE**

Disc Blu-ray/DVD/fişiere video

În timpul redării, apăsați REPEAT (↺↻) în mod repetat pentru a selecta modul de repetare dorit.

A-B – Poziția selectată va fi repetată continuu.

Capitol – Capitolul curent va fi redat repetat.

Titlu – Titlul curent va fi redat repetat.

Toate – Toate titlurile sau fișierele vor fi redade repetat.

Oprit – Revine la redarea normală.

Pentru a reveni la redarea normală, apăsați CLEAR.

CD-uri audio/fişiere audio

În timpul redării, apăsați REPEAT (↺↻) în mod repetat pentru a selecta modul de repetare dorit.

A-B – Porțiunea selectată va fi repetată continuu. (Numai AUDIO CD)

1 Track – Track-ul sau fișierul actual va fi redat în mod repetat.

A Toate – Toate track-urile sau fișierele vor fi redade repetat.

A ↻ Toate – Toate track-urile sau fișierele vor fi redade repetat în ordine aleatorie.

↻ – Track-urile sau fișierele vor fi redade în ordine aleatorie.

Pentru a reveni la redarea normală, apăsați CLEAR.

! Notă

Este posibil ca această funcție să nu fie disponibilă la anumite discuri sau titluri.

Repetarea unei anumite porțiuni

BD DVD AVCHD ACD MOVIE

Acest player poate repeta o porțiune pe care ați selectat-o.

1. În timpul redării, apăsați REPEAT (↺↻) pentru a selecta [A-B] și apăsați ENTER (⏻) la începutul porțiunii pe care doriți să o repetați.
2. Apăsați ENTER (⏻) la sfârșitul porțiunii. Porțiunea selectată va fi repetată continuu.
3. Pentru a reveni la redarea normală, apăsați CLEAR.

! Notă

- Nu puteți selecta o porțiune de mai puțin de 3 secunde.
- Este posibil ca această funcție să nu fie disponibilă la anumite discuri sau titluri.

Redarea din timpul selectat

BD DVD AVCHD MOVIE

1. În timpul redării, apăsați INFO/MENU (⏻).
2. Selectați o [Opțiune] folosind </> și apăsați ENTER (⏻).
3. Selectați opțiunea [Timp] și apoi introduceți timpul de începere dorit cu ore, minute și secunde, de la stânga la dreapta.

De exemplu, pentru a găsi o scenă la 2 ore, 10 minute și 20 secunde, introduceți „21020”.

Apăsați </> pentru a sări peste redare 60 de secunde înainte sau înapoi.

4. Apăsați ENTER (⏻) pentru a începe redarea de la momentul selectat.

! Notă

- Este posibil ca această funcție să nu fie disponibilă la anumite discuri sau titluri.
- Este posibil ca această funcție să nu poată fi folosită în funcție de tipul fișierului și de capacitatea serverului DLNA.

Selectarea unei limbi pentru subtitrare

BD DVD AVCHD MOVIE

1. În timpul redării, apăsați INFO/MENU (□).
2. Selectați o [Opțiune] folosind </> și apăsați ENTER (⊙).
3. Folosiți ^/V pentru a selecta opțiunea [Subtitrare].
4. Folosiți </> pentru a selecta limba de subtitrare dorită.
Apăsând ENTER (⊙), puteți seta diverse opțiuni de subtitrare.
5. Apăsați BACK (↵) pentru a ieși din afișarea pe ecran.

! Notă

Unele discuri permit să se schimbe selecțiile subtitrărilor numai din meniul discului. Dacă este așa, apăsați butonul TITLE/POPUP sau DISC MENU și alegeți subtitrarea adecvată dintre selecțiile din meniul discului.

Ascultarea unui alt sunet

BD DVD AVCHD MOVIE

1. În timpul redării, apăsați INFO/MENU (□).
2. Selectați o [Opțiune] folosind </> și apăsați ENTER (⊙).
3. Folosiți ^/V pentru a selecta opțiunea [Audio].
4. Folosiți </> pentru a selecta limba audio dorită, track-ul audio sau canalul audio dorit.

! Notă

- Unele discuri permit să se schimbe selecțiile audio numai din meniul discului. Dacă este așa, apăsați butonul TITLE/POPUP sau DISC MENU și alegeți sunetul adecvat dintre selecțiile din meniul discului.
- Imediat după ce ați comutat sunetul, este posibil să existe o discrepanță temporară între afișaj și sunet.
- Pe discul BD-ROM, formatul audio multiplu (5,1 CAN sau 7,1 CAN) este afișat cu [MultiCH] pe afișajul de pe ecran.

Vizionarea dintr-un unghi diferit

BD DVD

Dacă discul conține scene înregistrate cu unghiuri diferite ale camerei, puteți schimba pe un unghi diferit în timpul redării.

1. În timpul redării, apăsați INFO/MENU (□).
2. Selectați o [Opțiune] folosind </> și apăsați ENTER (⊙).
3. Folosiți ^/V pentru a selecta opțiunea [Unghi].
4. Folosiți </> pentru a selecta unghiul dorit.
5. Apăsați BACK (↵) pentru a ieși din afișarea pe ecran.

Modificarea formatului imaginii TV

BD AVCHD MOVIE

Puteți modifica setarea formatului imaginii TV în timpul redării.

1. În timpul redării, apăsați INFO/MENU (□).
2. Selectați o [Opțiune] folosind </> și apăsați ENTER (⊙).
3. Folosiți ^/V pentru a selecta opțiunea [TV Aspect Ratio].
4. Folosiți </> pentru a selecta opțiunea dorită.
5. Apăsați BACK (↵) pentru a ieși din afișarea pe ecran.

! Notă

Chiar dacă schimbați valoarea opțiunii [TV Aspect Ratio] din afișajul de pe ecran, opțiunea [TV Aspect Ratio] din meniul [Setări] nu este schimbată.

Schimbarea paginii cu coduri de subtitrare

MOVIE

Dacă subtitrarea este afișată cu litere trunchiate, puteți schimba pagina cu coduri a subtitrării pentru a vizualiza fișierul de subtitrare corect.

1. În timpul redării, apăsați INFO/MENU (□).
2. Selectați o [Opțiune] folosind </> și apăsați ENTER (⊙).
3. Folosiți \wedge/\vee pentru a selecta opțiunea [Pagină coduri].
4. Folosiți </> pentru a selecta opțiunea de cod dorită.

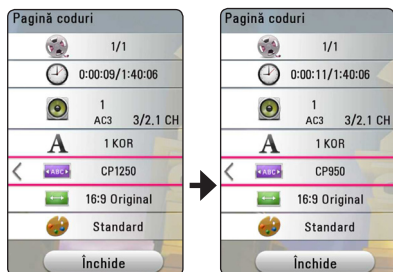

5. Apăsați BACK (↶) pentru a ieși din afișarea pe ecran.

Modificarea modului imagine

BD DVD AVCHD MOVIE

Puteți modifica opțiunea [Mod imagine] în timpul redării.

1. În timpul redării, apăsați INFO/MENU (□).
2. Selectați o [Option] folosind </> și apăsați ENTER (⊙).
3. Folosiți \wedge/\vee pentru a selecta opțiunea [Mod imagine].
4. Folosiți </> pentru a selecta opțiunea dorită.
5. Apăsați BACK (↶) pentru a ieși din afișarea pe ecran.

Setarea opțiunii [User setting]

1. În timpul redării, apăsați INFO/MENU (□).
2. Selectați o [Opțiune] folosind </> și apăsați ENTER (⊙).
3. Folosiți \wedge/\vee pentru a selecta opțiunea [Mod imagine].
4. Folosiți </> pentru a selecta opțiunea [User setting] și apăsați ENTER (⊙).

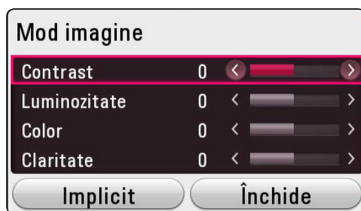

5. Folosiți $\wedge/\vee/</>$ pentru a ajusta opțiunile [Mod imagine].

Selectați opțiunea [Implicit], apoi apăsați ENTER (⊙) pentru a reseta toate ajustările video.

6. Folosiți $\wedge/\vee/</>$ pentru a selecta opțiunea și apăsați ENTER (⊙) pentru a finaliza setarea.

Vizualizarea informațiilor despre conținut

MOVIE

Playerul poate afișa informații despre conținut.

1. Selectați un fișier folosind $\wedge/\vee/</>$.
2. Apăsați INFO/MENU (□) pentru a afișa meniul de opțiuni.

Informațiile despre fișier apar pe ecran.

În timpul redării unui film, puteți afișa informațiile despre fișier apăsând TITLE/POPUP.

! Notă

Este posibil ca informațiile afișate pe ecran să nu fie corecte comparativ cu informațiile efective despre conținut.

Modificarea modului de vizualizare a listei conținutului

MOVIE MUSIC PHOTO

În meniul [Smart Share], puteți schimba vizualizarea listei de conținut.

Apăsați butonul colorat în roșu (R) în mod repetat.

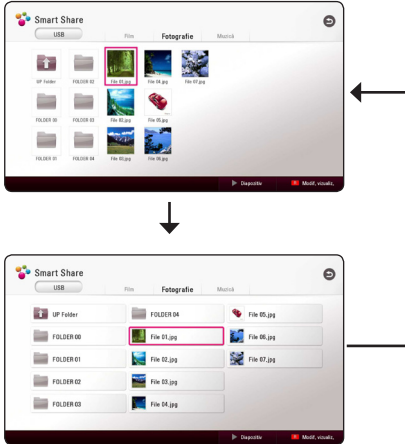

Selectarea unui fișier de subtitrare

MOVIE

Dacă numele fișierului de subtitrare este diferit de numele fișierului video, trebuie să selectați fișierul de subtitrare din meniul [Film] înainte de a reda filmul.

1. Folosiți $\wedge / \vee / < / >$ pentru a selecta fișierul de subtitrare pe care doriți să-l redați în meniul [Film].
2. Apăsați pe ENTER (Ⓞ).

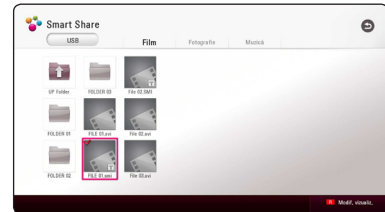

Apăsați ENTER (Ⓞ) din nou pentru a deselecta fișierul de subtitrare. Fișierul de subtitrare selectat va fi afișat când redați fișierul video.

! Notă

- Dacă apăsați (■) (STOP) în timpul redării, selectarea subtitrării va fi anulată.
- Această funcție nu este disponibilă pentru redarea fișierului pe un server în rețea la domiciliu.

Ascultarea muzicii în timpul unei expuneri de diapozitive

PHOTO

Puteți reda fișiere foto în timp ce ascultați fișiere de muzică.

1. În timp ce vizualizați o fotografie pe ecran complet, apăsați INFO/MENU (I) pentru a afișa meniul de opțiuni.
2. Selectați o [Opțiune] folosind </> și apăsați ENTER (⊙).
3. Folosiți ▲/▼ pentru a selecta opțiunea [Alegere Muzică] și apăsați ENTER (⊙) pentru a afișa meniul [Alegere Muzică].
4. Folosiți ▲/▼ pentru a selecta un dispozitiv și apăsați ENTER (⊙).

Dispozitivul disponibil poate fi diferit în funcție de locația fișierului foto actual.

Locație foto	Dispozitiv disponibil
Disc, USB	Disc, USB
Server DLNA	Server DLNA

5. Folosiți ▲/▼ pentru a selecta un fișier sau un folder pe care doriți să-l redați.

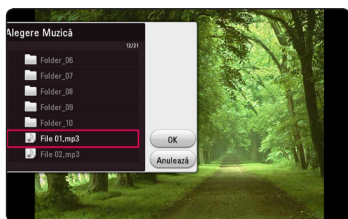

Selectați  și apăsați ENTER (⊙) pentru a afișa directorul superior.

! Notă

Când selectați fișierul audio de pe un server, selectarea folderului nu este disponibilă. Numai fila selectată este disponibilă.

6. Folosiți > pentru a selecta [OK] și apăsați ENTER (⊙) pentru a încheia selecția muzicii.

Setarea opțiunii [3D]

MOVIE

Această funcție vă permite să redați conținut 3D în cazul în care fișierul este codat în 3D.

1. În timpul redării, apăsați INFO/MENU (I).
2. Selectați [3D] folosind </> și apăsați ENTER (⊙).
3. Folosiți ▲/▼/◀/▶ pentru a selecta opțiunile dorite.

Puteți regla profunzimea 3D și distanța din opțiunea [Setare 3D].

În [Setare 3D], selectați opțiunea [Init] și apoi apăsați ENTER (⊙) pentru a reseta toate ajustările.

Caracteristici avansate

Bucuria BD-Live™

BD

BD-ROM-ul care suportă BD-Live și care are o funcție de extindere a rețelei vă permite să vă bucurați de mai multe funcții ca descărcarea de prezentări de filme noi prin conexiunea unității la internet.

1. Verificați conexiunea la rețea și setările (pagina 19).
2. Introduceți un dispozitiv de stocare USB în portul USB de pe panoul frontal.
Este necesar un dispozitiv de stocare USB pentru descărcarea conținutului bonus.
3. Apăsați HOME (⏏) și setați opțiunea [Conexiune BD-LIVE] din meniul [Setări] (pagina 24).
În funcție de disc, este posibil ca funcția BD-Live să nu poată fi utilizată dacă opțiunea [Conexiune BD-LIVE] este setată pe [Permis parțial].
4. Introduceți un BD-ROM cu BD-Live.
Operațiile pot fi diferite în funcție de disc.
Consultați manualul furnizat cu discul.

⚠ Precauție

Nu extrageți dispozitivul USB conectat în timpul descărcării conținutului sau în timp ce un disc Blu-ray se află încă pe platan. Dacă procedați astfel, puteți deteriora dispozitivul USB conectat, iar caracteristicile BD-Live pot să nu mai funcționeze corect dacă dispozitivul USB s-a deteriorat. Dacă dispozitivul USB conectat pare să fie deteriorat în urma unei astfel de acțiuni, îl puteți formata din computer și îl puteți reutiliza cu acest player.

! Notă

- Anumite conținuturi BD-Live pot fi accesate restrictiv în unele teritorii la decizia furnizorului de conținut.
- Este posibil să dureze mai multe minute încărcarea și începerea redării conținutului BD-Live.
- Pentru BD-Live, folosiți numai unitatea flash USB/HDD extern formatat în FAT32.

LG AV Remote

Aveți posibilitatea de a controla acest player cu iPhone-ul sau telefonul dvs. Android prin intermediul rețelei de domiciliu. Atât player-ul, cât și telefonul trebuie conectate la dispozitivul dvs. de rețea fără fir, cum ar fi un punct de acces. Vizitați "Apple iTunes" sau "Google Android Market (Google Play Store)" pentru informații detaliate despre "LG AV Remote".

Mod sunet privat

Prin descărcarea aplicației "LG AV Remote" pe telefonul sau tableta dvs., puteți conecta căștile și vă puteți bucura de sunet de la player pe dispozitivele dvs. inteligente.

Această caracteristică transmite semnal video către televizor prin semnal HDMI și audio către smartphone sau tabelată prin Wi-Fi. Pentru informații mai detaliate, vă rugăm să consultați Help din aplicația "LG AV Remote".

Vizualizarea informațiilor din Baza de date Gracenote Media

Playerul poate accesa Baza de date Gracenote Media și poate încărca informații despre muzică, astfel încât Denumirea track-ului, Numele artistului, Genul și alte informații text pot fi afișate în listă.

Audio CD

Când introduceți un Audio CD, playerul începe automat redarea și încarcă titlurile melodiilor din Baza de date Gracenote Media.

Dacă nu există informații despre muzică în baza de date, titlurile melodiilor nu vor fi afișate pe ecran.

Fișier muzică

Selecționați un fișier de muzică folosind $\wedge / \vee / < / >$ și apăsați INFO/MENU (□) sau MUSIC ID. Player-ul accesează baza de date media Gracenote.

Disc Blu-ray/DVD/Fișier film

1. Dacă doriți să cunoașteți informațiile muzicale care sunt redade din film, apăsați INFO/MENU (□).
2. Selecționați un [Identificare muzică] folosind $< / >$ și apăsați ENTER (⊙).

Player-ul începe încărcarea informațiilor muzicale din baza de date media Gracenote.

! Notă

Puteți de asemenea să începeți încărcarea informațiilor muzicale direct prin apăsarea MUSIC ID.

! Notă

- Playerul trebuie să fie conectat la internet cu bandă lată pentru a accesa Baza de date Gracenote Media.
- Dacă informațiile despre muzică nu se află în Baza de date Gracenote Media, pe ecran apare un mesaj.
- După caz, încărcarea informațiilor despre muzică din Baza de date Gracenote Media poate dura câteva minute.
- Informațiile pot fi afișate neinteligibil dacă limba pe care ați selectat-o nu este disponibilă în Baza de date Gracenote Media.
- Această funcție nu este disponibilă pentru conținut online și pentru conținuturi aflate pe servere DLNA.
- LG deține o licență a tehnologiei Gracenote și nu este considerată responsabilă sau fiabilă pentru informații din baza de date media Gracenote.
- Audio CD-urile pe care utilizatorii le-au conceput pentru uz propriu nu sunt suportate cu această caracteristică, deoarece nu se află în Baza de date Gracenote Media.
- Extensii ale fișierelor audio acceptate : mp3, wma, m4a, wav

Înregistrarea de CD-uri audio

Puteți înregistra un track dorit sau toate track-urile pe un CD audio sau un dispozitiv de stocare USB.

1. Introduceți un dispozitiv de stocare USB în portul USB de pe panoul frontal.
2. Introduceți un CD audio în player. Redarea începe automat.
3. Apăsăți butonul (●) REC pentru a porni [Înreg. CD].

	modul oprit	în timpul redării
Înregistrare track	Toate track-urile	redare track
Timp de înregistrare	viteză 4X	viteză normală

Înregistrarea de la radio FM sau o sursă AUX/ PORTABLE

Puteți înregistra de la un radio FM sau o sursă AUX/ PORTABLE pe un dispozitiv de stocare USB.

1. Introduceți un dispozitiv de stocare USB în portul USB de pe panoul frontal.
2. În modul radio FM, reglați la postul de radio dorit (vezi "Operațiuni la radio" la pagina 50) sau în modul AUX/ PORTABLE, începeți redarea de pe sursa externă.
3. Apăsăți butonul (●) REC de pe telecomandă.
 - Înregistrarea este salvată ca fișier în folderul "EXT_REC".

! Notă

- Pentru înregistrare, folosiți unitatea flash USB/HDD externă formatată numai în FAT32.
- Track-ul audio este înregistrat într-un fișier audio cu 192 kbps. Radio FM și sursa AUX sunt înregistrate într-un fișier audio cu 128 kbps.
- Timpul de înregistrare a unui CD audio din tabel este aproximativ.
- Timpul efectiv de înregistrare pentru dispozitivul USB variază în funcție de capacitățile dispozitivului USB.
- Asigurați-vă că, atunci când înregistrați pe un dispozitiv USB, există un spațiu liber de minim 50 MB.
- Pentru înregistrarea corectă, durata sursei de înregistrare nu trebuie să fie mai mare de 20 de secunde.
- Nu opriți acest player sau nu scoateți dispozitivul de stocare USB conectat în timpul înregistrării.

! Precauție

Caracteristicile de înregistrare sau de copiere ale acestui player vă sunt furnizate dvs., nu în scop comercial. Efectuarea de copii neautorizate după materiale protejate a copiere, inclusiv software, fișiere, emisiuni și înregistrări de sunet, poate fi considerată o încălcare a drepturilor de autor și poate constitui infracțiune. Acest echipament nu trebuie utilizat în astfel de scopuri. LG își declină în mod expres orice responsabilitate pentru distribuirea sau utilizarea ilegală a conținutului neautorizat în scopuri comerciale.

Fiți responsabil

Respectați drepturile de autor

Operațiuni la radio

Asigurați-vă că antenele sunt conectate.
(Consultați pagina 17)

Pentru a asculta la radio

1. Apăsați FUNCTION până când pe display apare TUNER (FM). Ultimul post recepționat este acordat.
2. Țineți apăsat TUNING (-/+) timp de circa două secunde până când indicele de frecvență începe să se schimbe. Căutarea se oprește când aparatul prinde un post. Sau apăsați repetat TUNING (-/+).
3. Ajustați volumul apăsând pe VOL (+/-).

Presetarea posturilor radio

Puteți preseta 50 posturi pentru FM.
Înainte de a face acordul, asigurați-vă că ați redus volumul.

1. Apăsați FUNCTION până când pe display apare TUNER (FM).
2. Selectați frecvența dorită utilizând TUNING (-/+).
3. Apăsați ENTER (⊙), numărul prestabilit se va aprinde intermitent pe display.
4. Apăsați PRESET (-/+) pentru a selecta numărul prestabilit dorit.
5. Apăsați ENTER (⊙). Postul este memorat.
6. Repetați pașii 2-5 pentru a memora alte posturi.

Ștergerea unui post salvat

1. Apăsați PRESET (-/+) pentru a selecta numărul prestabilit pe care doriți să-l ștergeți.
2. Apăsați CLEAR, numărul prestabilit se va aprinde intermitent pe display.
3. Apăsați din nou CLEAR pentru a șterge numărul prestabilit selectat.

Ștergerea tuturor posturilor salvate

Țineți apăsat CLEAR timp de două secunde. Mesajul „ERASE ALL” (Ștergere toate) se va aprinde intermitent. Apăsați încă o dată CLEAR. Apoi toate posturile salvate sunt șterse.

Îmbunătățirea recepției FM slabe

Apăsați butonul B (albastru) (MONO/STEREO) de pe telecomandă. Acesta va trece tunerul de pe stereo pe mono și, în general, va îmbunătăți recepția.

Vedeți informațiile despre un post radio

Tunerul FM este prevăzut cu caracteristica RDS (Radio Data System). Aceasta arată informațiile despre postul radio pe care îl ascultați. Apăsați RDS repetat pentru a parcurge diferitele tipuri de date:

PS	(Denumire serviciu program): Pe display va apărea denumirea canalului.
PTY	(Recunoaștere tip program): Pe display va apărea tipul programului (de exemplu Jazz sau Știri).
RT	(Radiotext) Un mesaj text conține informații speciale de la postul care emite. Acest text se poate derula pe display.
CT	(ora controlată de canal) Aceasta arată ora și data așa cum sunt emise de către postul radio.

Redare pe iPod

Puteți beneficia de sunet la iPod. Pentru detalii despre iPod, consultați Ghidul de utilizare al iPod-ului.

Pregătire

Înainte de a conecta iPod-ul, opriți acest aparat și reduceți volumul la minim.

! Notă

Utilizați cablul de iPod furnizat cu iPod-ul dvs.

1. Conectați iPod-ul la portul USB de pe panoul frontal.
Dacă porniți acest aparat, iPod-ul pornește automat și începe reîncărcarea.
Când conectați iPod-ul în meniul HOME, playerul redă muzică automat.
2. Selectați un fișier utilizând $\wedge / \vee / < / >$ și apăsați ENTER (Ⓞ) pentru a reda fișierul.

Pentru a vedea iPod-ul pe ecran

1. Conectați iPod-ul la portul USB de pe panoul frontal.
2. Apăsați HOME (🏠).
3. Selectați [Smart Share] folosind $< / >$, selectați iPod din meniu.
4. Selectați un fișier folosind $\wedge / \vee / < / >$ și apăsați ENTER (Ⓞ) pentru redare.

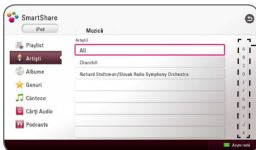

Deplasare rapidă

Puteți căuta cu ușurință un conținut cu ajutorul funcției de deplasare rapidă de pe ecran.

Selectați un cursor folosind $>$ și selectați inițială conținutului dorit.



Apăsați REPEAT (↺↻) pentru a alege modul dorit de repetare: Track (🔁), All (🔁), Shuffle All (🔁), Shuffle (🔁), Off (Fără afișaj)

! Notă

Dacă limba OSD a iPod-ului este selectată pe chineză simplificată, funcția de deplasare rapidă nu funcționează corect.

Pentru a beneficia de modul iPod IN

Vă rugăm să controlați direct din iPod. Puteți controla muzica din iPod cu tastatura furnizată.

1. Conectați iPod-ul la portul USB de pe panoul frontal.
Dacă porniți acest aparat, iPod-ul pornește automat și începe reîncărcarea.
2. Apăsați FUNCTION pentru a selecta modul iPod IN.

$\wedge / \vee / < / >$	Selectează o opțiune din meniu.
ENTER (Ⓞ)	Pornește muzica.
sau ▶ (PLAY)	Pentru a întrerupe redarea. Pentru a încheia redarea, apăsați sau ▶ (PLAY) din nou.
(Țineți apăsat) ◀◀/▶▶	Derularea unei melodii înainte sau înapoi
◀◀/▶▶	Sare înainte sau înapoi.

! Notă

- Un mesaj de eroare „CHECK” sau „Modelul de iPod conectat nu este suportat.” apare dacă:
 - iPod-ul nu este disponibil pentru funcția pe care doriți s-o utilizați.
- Un mesaj de eroare „CHECK” sau „Vă rugăm, să faceți update la softul iPod-ului.” apare dacă:
 - iPod-ul are o versiune veche de software.
➔ Actualizați software-ul iPod-ului la ultima versiune.
- Dacă acest aparat afișează un mesaj de eroare, urmați instrucțiunile din mesaj. Un mesaj de eroare „CHECK” sau „Verificați va rog iPod-ul.” apare dacă:
 - comunicarea dintre acest aparat și iPod a eșuat.
➔ Conectați și reconectați iPod-ul dvs. la această unitate.
 - iPod-ul nu este bine conectat.
 - acest aparat consideră iPod-ul un dispozitiv necunoscut.
- iPod-ul are un nivel foarte scăzut de energie.
 - ➔ Acumulatorul trebuie încărcat.
 - ➔ Dacă încărcați acumulatorul când iPod-ul are un nivel foarte scăzut de energie, încărcarea poate dura mai mult.
- Compatibilitatea cu iPod-ul dvs. poate diferi în funcție de tipul iPod-ului.
- iPod touch, iPhone și iPad au diferențe de funcționare față de iPod. Este posibil să aveți nevoie de control suplimentar pentru a le utiliza împreună cu unitatea. (de ex., „glisați pentru a debloca”)
- Dacă utilizați o aplicație, efectuați un apel sau trimiteți și primiți un mesaj SMS text etc. pe iPod sau iPhone, deconectați aparatul de la docul iPod-ul acestui aparat și apoi utilizați-l.
- În funcție de versiunea software a iPod-ului, este posibil să nu puteți controla iPod-ul de la acest aparat. Vă recomandăm să instalați ultima versiune de software.

! Notă

- Această unitate acceptă următoarele modele.
 - iPad mini
 - iPad nano 4G, 5G, 6G
 - iPod touch 1G, 3G, 4G, 5G, 7G
 - iPhone 3G, 3GS, 4, 4S, 5
 - iPad, iPad2, New iPad, iPad4
- Dacă aveți o problemă cu iPod-ul, vizitați www.apple.com/support/ipod.

Folosirea Premium

Cu caracteristica Premium puteți utiliza diferite servicii legate de conținut prin internet.

1. Verificați conexiunea la rețea și setările (pagina 19).
2. Apăsați HOME (🏠).
3. Selectați [Premium] folosind </> și apăsați ENTER (Ⓞ).



4. Selectați un serviciu online folosind ^ / v / </> și apăsați ENTER (Ⓞ).

! Notă

- Pentru informații detaliate despre fiecare serviciu, contactați furnizorul de conținut sau vizitați link-ul de asistență al serviciului.
- Conținutul serviciilor Premium și informațiile legate de serviciu, inclusiv interfața utilizatorului, se pot modifica. Consultați website-ul fiecărui serviciu pentru cele mai recente informații.
- Prima dată când accesați caracteristica [Premium] sau [LG Smart World], apare setarea țării actuale. Dacă doriți să schimbați setarea de țară, selectați [Editare] și apăsați ENTER (Ⓞ).

Utilizarea LG Smart World

Puteți folosi serviciile aplicației LG pe acest player prin Internet. Puteți găsi ușor și descărca diverse aplicații din LG Smart World.

1. Verificați conexiunea la rețea și setările (pagina 19).
2. Apăsați HOME (🏠).
3. Selectați [LG Smart World] și apăsați ENTER (Ⓞ).



4. Selectați o categorie folosind </> și apăsați ENTER (Ⓞ).

5. Folosiți ^ / v / </> pentru a selecta o aplicație și apăsați ENTER (Ⓞ) pentru a afișa informațiile.

6. Apăsați ENTER (Ⓞ) în timp ce pictograma [instalare] este evidențiată. Aplicația va fi instalată pe player.

Pentru a instala o aplicație pe player, utilizatorul trebuie să se autentifice. Consultați pagina 54 pentru mai multe informații despre autentificare.

7. Apăsați butonul colorat în galben (Y) pentru a afișa ecranul [Aplicațiile mele].

8. Selectați aplicația instalată și apăsați ENTER (Ⓞ) pentru a o executa.

! Notă

- În funcție de regiune, este posibil ca serviciul [LG Smart World], [Aplicațiile mele] și funcția [Căutare] să nu fie disponibile.
- Pentru a instala aplicația plătită, trebuie să fiți membru plătit. Vizitați www.lgappstv.com pentru mai multe informații.

Autentificare

Pentru a utiliza caracteristica [LG Smart World], trebuie să vă autentificați în contul dvs.

1. Din [LG Smart World] sau din ecranul [Aplicațiile mele], apăsați butonul colorat în roșu (R).
2. Completați câmpul [ID] și [Parolă] folosind tastatura virtuală.

Dacă nu aveți un cont, apăsați butonul colorat în roșu (R) pentru a vă înregistra.

3. Folosiți $\wedge / \vee / < / >$ pentru a selecta [OK] și apăsați ENTER (Ⓞ) pentru a vă autentifica în contul dvs.

Dacă selectați caseta de validare [Conectare auto.], ID-ul și parola dvs. sunt reținute și sunteți autentificat automat fără să le introduceți.

! Notă

- Dacă doriți să vă autentificați la un alt cont, apăsați butonul colorat în roșu (R) din ecranul [LG Smart World] sau [Aplicațiile mele] și selectați opțiunea [Schimbare utilizator].
- Pentru a vizualiza informațiile din contul și aplicațiile dvs., apăsați butonul colorat în roșu (R) din ecranul [LG Apps] sau [Aplicațiile mele] și selectați opțiunea [Setarea contului].

Căutarea conținutului online

Dacă aveți dificultăți în găsirea conținutului specific din serviciile online, puteți folosi funcția de căutare integrată introducând cuvinte cheie în meniul [Căutare].

1. Apăsați HOME (🏠).
2. Selectați pictograma [Căutare] din meniul de start folosind $\wedge / \vee / < / >$ și apăsați ENTER (Ⓞ).
Meniul [Căutare] apare pe ecranul cu tastatura virtuală.
3. Folosiți $\wedge / \vee / < / >$ pentru a selecta litere, apoi apăsați ENTER (Ⓞ) pentru a confirma selecția dvs. pe tastatura virtuală.
4. Când terminați de introdus cuvântul cheie, selectați [OK] și apăsați ENTER (Ⓞ) pentru a afișa rezultatul căutării.
5. Folosiți $\wedge / \vee / < / >$ pentru a selecta conținutul dorit și apăsați ENTER (Ⓞ) pentru a vă deplasa direct la conținutul selectat.

! Notă

- În funcție de regiune, este posibil ca serviciul [LG Smart World], [Aplicațiile mele] și funcția [Căutare] să nu fie disponibile.
- Funcția [Căutare] nu caută conținut în toate serviciile online. Funcționează numai în anumite servicii online.

Utilizarea meniului My Apps

Puteți deplasa sau șterge o aplicație instalată în meniul [Aplicațiile mele].

1. Apăsăți HOME (🏠).
2. Selectați [Aplicațiile mele] și apăsați ENTER (⊙).



Deplasarea unei aplicații

1. Selectați o aplicație și apoi apăsați butonul colorat în verde (G) pentru a afișa opțiunile.
2. Utilizați \wedge / \vee pentru a selecta [Mișcare] și apăsați ENTER (⊙).
3. Utilizați $\wedge / \vee / < / >$ pentru a selecta o poziție în care doriți să o deplasați și apăsați ENTER (⊙).

Ștergerea unei aplicații

1. Selectați o aplicație și apoi apăsați butonul colorat în verde (G) pentru a afișa opțiunile.
2. Folosiți \wedge / \vee pentru a selecta [Șterge] și apăsați ENTER (⊙).
3. Utilizați $< / >$ pentru a selecta [Da] și apăsați ENTER (⊙).

! Notă

În funcție de regiune, este posibil ca serviciul [LG Smart World], [Aplicațiile mele] și funcția [Căutare] să nu fie disponibile.

Depanare

General

Simptom	Cauză și soluție
Aparatul nu pornește.	<ul style="list-style-type: none"> • Conectați bine cablul de alimentare la priză.
Aparatul nu începe redarea.	<ul style="list-style-type: none"> • Introduceți un disc care poate fi redat. (Verificați tipul discului, sistemul de culoare și codul regional). • Așezați discul cu partea înregistrată în jos. • Curățați discul. • Dezactivați funcția de clasificare sau schimbați nivelul de clasificare.
Dispozitivul de stocare USB conectat nu este recunoscut.	<ul style="list-style-type: none"> • Încercați să folosiți un alt cablu USB, deoarece este posibil ca unele cabluri USB să nu suporte suficient curent pentru funcționarea USB normală. • Dacă folosiți o extensie de cablu USB sau USB HUB, este posibil ca dispozitivele USB să nu fie recunoscute. • Nu este acceptat un dispozitiv USB care necesită instalarea unui program suplimentar când este conectat la computer. • Această unitate acceptă doar unitate flash USB și unitate HDD externă cu format FAT32 sau NTFS.
Unghiul nu poate fi schimbat.	<ul style="list-style-type: none"> • Pe discul DVD redat nu sunt înregistrate unghiuri multiple.
Fișierele muzică/foto/film nu pot fi redate.	<ul style="list-style-type: none"> • Fișierele nu sunt înregistrate într-un format pe care aparatul să-l poată reda. • Aparatul nu suportă codecul fișierului film.
Telecomanda nu funcționează corect.	<ul style="list-style-type: none"> • Telecomanda nu este îndreptată către senzorul aparatului. • Telecomanda este prea departe de aparat. • Există un obstacol între telecomandă și aparat. • Bateria telecomenzii este consumată.
Aparatul este în priză, însă nu se aprinde și nu se stinge.	<p>Puteți reseta aparatul astfel.</p> <ul style="list-style-type: none"> • Scoateți cablul de alimentare, așteptați cel puțin cinci secunde și introduceți-l din nou.
Aparatul nu funcționează normal.	

Rețea

Simptom	Cauză și soluție
Caracteristica BD-Live nu funcționează.	<ul style="list-style-type: none"> • Este posibil ca dispozitivul USB conectat să nu aibă spațiu suficient. Conectați un dispozitiv USB care are cel puțin 1 GB spațiu liber. • Asigurați-vă că aparatul este conectat corect la rețeaua locală și că are acces la internet (a se vedea paginile 19). • Este posibil ca viteza lățimii de bandă să nu fie destul de mare pentru a utiliza caracteristicile BD-Live. Contactați furnizorul de servicii internet (ISP) – se recomandă creșterea vitezei benzii. • Opțiunea [Conexiune BD-LIVE] din meniul [Setări] este setată pe [Interzis]. Setați opțiunea pe [Permis].
Serviciile de redare video (cum ar fi YouTube™ etc.) se opresc adesea sau apare fenomenul de „buffering” în timpul redării	<ul style="list-style-type: none"> • Este posibil ca viteza lățimii de bandă să nu fie destul de mare pentru furnizarea serviciilor video. Contactați furnizorul de servicii internet (ISP) – se recomandă creșterea vitezei benzii.
Pe lista dispozitivelor nu sunt afișate servere media.	<ul style="list-style-type: none"> • Pe serverul dvs. media rulează un software de tip „firewall” sau un software antivirus. Opriti firewall-ul sau antivirus-ul care rulează pe serverul dvs media. • Playerul nu este conectat la rețeaua locală la care este conectat serverul media.
În lista „Nume punct de acces” nu apare punctul de acces.	<ul style="list-style-type: none"> • Este posibil ca dispozitivul dvs. de rețea, de exemplu punctul de acces, să fie setate pe o gamă de frecvențe disponibile și pe un canal pe care acest player nu le poate suporta. Încercați să setați gama de frecvențe și canalul din setările dispozitivului de rețea.

Imagine

Simptom	Cauză și soluție
Nu există imagine.	<ul style="list-style-type: none"> • Selectați modul de intrare video corespunzător la televizor, astfel încât imaginea de la aparat să apară pe ecranul televizorului. • Efectuați corect conexiunea video. • Verificați dacă opțiunea [Setările Color HDMI] din meniul [Setări] este setată pe elementul corespunzător, care este în concordanță cu conexiunea dvs. video. • Este posibil ca televizorul dvs. să nu suporte rezoluția pe care ați setat-o la player. Schimbați rezoluția pe una pe care o acceptă televizorul dvs. • Mufa HDMI OUT a playerului este conectată la un dispozitiv DVI care nu suportă protecție a drepturilor de autor.
Există zgomot de imagine	<ul style="list-style-type: none"> • Redați un disc înregistrat într-un sistem de culoare diferit de cel al televizorului dvs. • Setări rezoluția pe care o acceptă televizorul dvs.
Redarea discurilor Blu-ray 3D nu este 3D.	<ul style="list-style-type: none"> • Conectați playerul la televizor cu cablul HDMI (tip A, Cablu HDMI™ de mare viteză). • Este posibil ca televizorul dvs. să nu suporte „Format HDMI 3D obligatoriu”. • Opțiunea [Mod 3D] din meniul [Setări] este dezactivată [Oprit]. Setări opțiunea pe [Pornit].

Sunet

Simptom	Cauză și soluție
Nu există sunet sau sunetul este distorsionat.	<ul style="list-style-type: none"> • Aparatul este în modul de scanare, redare lentă sau pauză. • Volumul sunetului este redus. • Verificați conexiunea cablului difuzorului. (pagina 13)

Support pentru clienți

Puteți actualiza playerul cu ajutorul celui mai nou software, pentru a îmbunătăți funcționarea produsului și/sau pentru a aduce noi caracteristici. Pentru a obține cele mai noi programe software pentru acest player (dacă au fost făcute actualizări), vizitați <http://www.lg.com/global/support> sau contactați centrul LG Electronics de relații cu clienții.

Observație cu privire la software-ul „open source”

Pentru a obține codul sursă corespunzător conform GPL, LGPL și al altor licențe „open source”, vizitați <http://opensource.lge.com>. Toți termenii legați de licență, toate precizările juridice legate de garanție și observațiile legate de drepturile de autor, la care se face referire, sunt disponibile pentru a fi descărcate împreună cu codul sursă.

Folosirea telecomenzii livrate la un televizor

Puteți controla televizorul cu ajutorul butoanelor de mai jos.

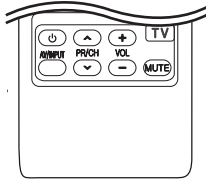

Dacă apăsați	Puteți
⏻ (TV POWER)	Deschide sau închide televizorul.
AV/INPUT	Comută sursa de intrare între televizor și alte surse de intrare.
PR/CH ▲ / ▼	Scanează în sus și în jos prin canalele memorate.
VOL +/-	Reglează volumul televizorului.
MUTE	Pornește sau anulează volumul televizorului.

! Notă

În funcție de aparatul conectat, este posibil să nu puteți controla televizorul cu ajutorul unora dintre butoane.

Setarea telecomenzii pentru a o putea utiliza la televizorul dvs.

Puteți controla televizorul cu telecomanda livrată. Dacă televizorul dvs. se află în tabelul de mai jos, setați codul respectiv al producătorului.

- În timp ce țineți apăsat butonul ⏻ (TV POWER) introduceți codul producătorului televizorului dvs. cu ajutorul butoanelor numerice (vezi tabelul de mai jos).

Producător	Număr de cod
LG	1 (implicit), 2
Zenith	1, 3, 4
GoldStar	1, 2
Samsung	6, 7
Sony	8, 9
Hitachi	4

- Eliberați butonul ⏻ (TV POWER) pentru a finaliza setarea.

În funcție de televizor, este posibil ca unele butoane sau chiar toate să nu funcționeze chiar și după introducerea codului corect al producătorului. Când înlocuiți bateriile telecomenzii, este posibil ca numărul de cod să revină la setarea inițială implicită. Setati din nou numărul de cod corespunzător.

Actualizarea software-ului rețelei

Notificare de actualizare a rețelei

Din când în când, pot fi disponibile îmbunătățiri de performanță și/sau caracteristici sau servicii suplimentare pentru aparatele conectate la o rețea locală cu bandă lată. Dacă există un nou software disponibil și aparatul este conectat la o rețea locală cu bandă lată, playerul vă va informa cu privire la actualizări astfel.

Opțiunea 1:

1. Meniul de actualizare va apărea pe ecran când opriți playerul.
2. Folosiți </> pentru a selecta opțiunea dorită și apoi apăsați ENTER (⊙).



[OK]	Pornește actualizarea software-ului.
[Anulează]	leșire din meniul de actualizare și deconectare de la sursă.

Opțiunea 2:

Dacă actualizarea de software este disponibilă pe serverul de actualizare, în partea de jos a meniului Home apare iconița „Actualizare”. Apăsați butonul albastru (B) pentru a începe procedura de actualizare.

Actualizare software

Puteți actualiza playerul cu ajutorul celui mai nou software, pentru a îmbunătăți funcționarea produsului și/sau pentru a adăuga noi caracteristici. Puteți actualiza software-ul conectând aparatul direct la serverul de actualizare software.

! Notă

- Înainte de a actualiza software-ul playerului dvs., scoateți orice disc și dispozitiv USB din aparat.
- Înainte de a actualiza software-ul playerului dvs., opriți aparatul și apoi porniți-l din nou.
- **În timpul procedurii de actualizare a software-ului, nu opriți playerul, nu întrerupeți alimentarea cu curent și nu apăsați niciun buton.**
- Dacă anulați actualizarea, opriți aparatul și apoi porniți-l pentru stabilitate.
- Acest aparat nu poate fi adus la o versiune anterioară de software.

1. Verificați conexiunea rețelei și setările (pagina 19).
2. Selectați opțiunea [Software] în meniul [Setări] și apoi apăsați ENTER (⊙).
3. Selectați opțiunea [Actualizare] și apăsați ENTER (⊙).



Playerul va căuta cele mai recente actualizări.

! Notă

- Dacă apăsați ENTER (⊙) în timp ce sunt căutate actualizările, procesul se încheie.
- Dacă nu există nicio actualizare disponibilă, apare mesajul „Nu a fost găsită nicio versiune nouă”. Apăsați ENTER (⊙) pentru a reveni la [Meniu Principal].

4. Dacă există o versiune mai nouă, apare mesajul „Doriți să actualizați?”.
5. Selectați [OK] pentru a începe actualizarea. (Dacă selectați [Anulează], actualizarea se încheie).
6. Playerul începe descărcarea celei mai recente actualizări de pe server. (Descărcarea va dura câteva minute, în funcție de starea rețelei dvs. locale)
7. Când descărcarea este completă, apare mesajul „Download-ul s-a finalizat. Doriți să actualizați?”.
8. Selectați [OK] pentru a începe actualizarea. (Dacă selectați [Anulează], actualizarea se încheie și fișierul descărcat nu va putea fi utilizat din nou. Pentru a actualiza software-ul data următoare, procedura de actualizare a softwareului trebuie luată de la început).



Precauții

Nu opriți alimentarea cu curent în timpul actualizării de software.



Notă

Dacă software-ul include actualizarea driver-ului, platanul discului se poate deschide în timpul procesului.

9. Când actualizarea este completă, alimentarea va fi oprită automat în câteva secunde.
10. Porniți din nou aparatul. Sistemul funcționează acum cu noua versiune.



Notă

Este posibil ca funcția de Actualizare software să nu poată fi utilizată în mod corespunzător, în funcție de conexiunea dvs. la internet. În acest caz, puteți obține cel mai recent software de la Centrul de service LG Electronics autorizat atunci când vă actualizați playerul. Consultați „Suport pentru clienți” de la pagina 58.

Informații suplimentare

Cerințe pentru fișiere

Fișiere film

Fișier Localizare	Fișier Extensie	Format de codec	Format audio	Subtitrare
Disc, USB	“.avi”, “.mpg”, “.divx”, “.mpeg”, “.mkv”, “.mp4”, “.asf”, “.wmv”, “.m4v” (fără DRM), “.vob”, “.3gp”, “.mov”, “.trp”, “.m2t”, “.mpe”, “.m1v”, “.m2v”, “.wm”, “.flv”, “.ts”, “.dat”	DIVX 3.11, DIVX4, DIVX5, DIVX6 (Numai redare standard) XVID, MPEG1 SS, H.264/ MPEG-4 AVC, MPEG2 PS, MPEG2 TS, VC-1 SM (WMV3)	Dolby Digital, DTS, MP3, WMA, AAC, AC3	SubRip (.srt / .txt), SAMI (.smi), SubStation Alpha (.ssa/.txt), MicroDVD (.sub/.txt), VobSub (.sub), SubViewer 1.0 (.sub), SubViewer 2.0 (.sub/.txt), TMPlayer (.txt), DVD Subtitle System (.txt)
DLNA	“.avi”, “.mpg”, “.divx”, “.mpeg”, “.mkv”, “.mp4”, “.asf”, “.wmv”, “.m4v” (fără DRM), “.mov”, “.trp”, “.m2t”, “.mpe”, “.m1v”, “.m2v”, “.flv”, “.ts”	DIVX 3.11, DIVX4, DIVX5, DIVX6 (Numai redare standard) XVID, MPEG1 SS, H.264/ MPEG-4 AVC, MPEG2 PS, MPEG2 TS, VC-1 SM (WMV3)	Dolby Digital, DTS, MP3, WMA, AAC, AC3	SubRip (.srt / .txt), SAMI (.smi), SubStation Alpha (.ssa/.txt), MicroDVD (.sub/.txt), SubViewer 1.0 (.sub), SubViewer 2.0 (.sub/.txt), TMPlayer (.txt), DVD Subtitle System (.txt)

Fișiere muzică

Fișier Localizare	Fișier Extensie	Frecvența de eșantionare	Rata de eșantionare	Notă
Disc, USB	“.mp3”, “.wma”, “.wav”, “.m4a” (fără DRM), “.flac”	în limitele 32 și 48 kHz (WMA), în limitele 16 și 48 kHz (MP3)	în limitele 32 și 192 kbps (WMA), în limitele 32 și 320 kbps (MP3)	Acest player nu suportă unele fișiere wav.
DLNA	“.mp3”, “.wma”, “.wav”, “.m4a” (fără DRM)	în limitele 32 și 48 kHz (WMA), în limitele 16 și 48 kHz (MP3)	în limitele 32 și 192 kbps (WMA), în limitele 32 și 320 kbps (MP3)	Acest player nu suportă unele fișiere wav.

Fișiere foto

Fișier Localizare	Fișier Extensie	Recomandat Dimensiuni	Notă
Disc, USB, DLNA	“.jpg”, “.jpeg”, “.png”, “.gif”	Mai puțin de 4.000 x 3.000 x 24 biți/pixel Mai puțin de 3.000 x 3.000 x 32 biți/pixel	Fișierele imagine foto cu compresie fără pierderi și progresive nu sunt suportate.

- Bundle-ul furnizat pentru versiunea Macintosh are limitări în ceea ce privește compatibilitatea fișierelor, precum ASF, WMA și WMV.

! Notă

- Lungimea maximă a numelui fișierului este de 180 caractere.
- Număr maxim de fișiere / folder: Sub 2000 (număr total de fișiere și foldere)
- În funcție de mărimea și numărul fișierelor, citirea conținutului suportului media poate dura câteva minute.
- Compatibilitatea fișierelor poate diferi în funcție de server.
- Deoarece compatibilitatea pe un server DLNA se testează pe un mediu de server DLNA bundle (Nero MediaHome 4 Essentials, pentru Windows), cerințele pentru fișiere și funcțiile de redare pot diferi în funcție de serverele media.
- Cerințele pentru fișiere de la pagina 62 nu sunt compatibile întotdeauna. Pot exista unele restricții în funcție de caracteristicile fișierelor și de capacitatea serverului media.
- edarea fișierelor de subtitrare a videoclipurilor este posibilă numai de pe serverul media DLNA creat de software-ul Nero MediaHome 4 Essentials, furnizat împreună cu acest pachet al playerului.
- Fișierele de pe suporturi media amovibile, cum ar fi USB drive, DVD drive etc. pot să nu fie partajate corect pe serverul media.
- Acest aparat nu suportă fișiere MP3 cu ID3 Tag încorporat.
- Este posibil ca timpul total de redare al fișierelor audio indicat pe ecran să nu fie corect pentru fișierele VBR.
- Fișierele film HD aflate pe CD/DVD sau USB 1.0/1.1 este posibil să nu fie redade corect. Pentru redarea fișierelor film HD se recomandă Disc Blu-ray sau USB 2.0.
- Acest player acceptă profil H.264/MPEG-4 AVC principal, ridicat la nivelul 4.1. Este posibil ca un fișier cu un nivel mai ridicat să nu fie acceptat.
- Acest player nu suportă fișiere înregistrate cu GMC^{*1} sau Qpel^{*2}.

*1 GMC – Global Motion Compensation

*2 Qpel – Quarter pixel

! Notă

- Un fișier „avi” codat cu codec-ul „WMV 9” nu este acceptat.
- Acest player redă fișiere UTF-8 chiar dacă are conținut cu subtitrare Unicode. Acest player nu redă fișiere de subtitrare Unicode pur.
- În funcție de tipul fișierelor sau de modalitatea de înregistrare, este posibil ca redarea să nu se poată efectua.
- Un disc care a fost înregistrat cu opțiunea „multi-session” pe un computer normal nu este acceptat pe acest player.
- Pentru a reda un fișier video, denumirea acestuia și denumirea fișierului de subtitrare trebuie să fie aceeași.
- Dacă codec-ul video este MPEG2 TS sau MPEG2 PS, subtitrarea nu apare.
- Când redați un fișier video cu o extensie precum „.ts”, „.m2ts”, „.mts”, „.tp”, „.Trp” sau „.m2t”, este posibil ca player-ul dvs. să nu accepte fișierele de subtitrare.
- Compatibilitatea codecului Video/ Audio poate fi diferită în funcție de fișierul video.

AVCHD (Advanced Video Codec High Definition)

- Acest player poate reda discuri în format AVCHD. Aceste discuri sunt înregistrate și utilizate în mod normal la camere video.
- Formatul AVCHD este un format de cameră video digitală cu definiție înaltă.
- Formatul MPEG-4 AVC/H.264 poate comprima imaginile cu o eficiență mai mare decât cea a formatului convențional de comprimare a imaginilor.
- Unele discuri AVCHD utilizează formatul „x.v.Colour”.
- Este posibil ca unele discuri în format AVCHD să nu poată fi redade, în funcție de starea înregistrării.
- Discurile în format AVCHD trebuie finalizate.
- „x.v.Colour” oferă o gamă mai largă de culori decât discurile DVD normale pentru camere video.

Despre DLNA

Acest player este un player media digital certificat DLNA și poate prezenta și reda conținuturi film, foto și muzică de pe serverul media digital compatibil cu DLNA (PC și echipamente electronice).

Digital Living Network Alliance (DLNA) este o organizație interindustrială pentru produse electronice de larg consum, industria echipamentelor de calcul și companii de telefonie mobilă. Digital Living le oferă consumatorilor o modalitate facilă de partajare a conținuturilor media digitale prin rețeaua dvs. locală.

Logo-ul de certificare DLNA ușurează identificarea produselor care respectă Îndrumările de interoperabilitate DLNA. Acest aparat respectă Îndrumările de interoperabilitate DLNA v1.5.

În momentul în care la acest player este conectat un PC pe care rulează un software de server DLNA sau alt aparat compatibil cu DLNA, este posibil să fie necesare unele modificări ale setărilor software-ului sau aparatului respectiv. Consultați instrucțiunile de utilizare ale software-ului sau aparatului pentru mai multe informații.

Anumite cerințe de sistem

Pentru redare video cu înaltă definiție:

- Display cu înaltă definiție care să aibă mufe de intrare HDMI.
- Disc BD-ROM cu conținut cu definiție înaltă.
- Pentru unele conținuturi sunt necesare intrări DVI cu capacitate HDMI sau HDCP pe aparatul de vizionare (conform specificațiilor autorilor discului).

Notă cu privire la compatibilitate

- Deoarece formatul BD-ROM este nou, sunt posibile anumite probleme de disc, conexiune digitală și alte probleme de compatibilitate. Dacă întâmpinați probleme de compatibilitate, contactați un centru autorizat de service pentru clienți.
- Această unitate vă permite să vă bucurați de funcții ca imagine-în-imagine, pachete secundare audio și virtuale etc, cu BD-ROM care acceptă BONUSVIEW (versiunea 2 BD-ROM profilul 1 versiunea 1.1). Imaginea secundară și sunetul secundar pot fi redade de pe un disc compatibil cu funcția picture-in-picture (imagine în imagine). Pentru metoda de redare, consultați instrucțiunile discului.
- Vizualizarea conținutului cu înaltă definiție și convertirea conținutului unui DVD standard pot necesita o intrare cu capacitate HDMI sau o intrare DVI cu capacitate HDCP la aparatul dvs.
- Unele discuri BD-ROM și DVD pot restricționa utilizarea unor comenzi sau caracteristici.
- Dolby TrueHD, Dolby Digital Plus și DTS-HD sunt suportate cu maximum 5.1 canale dacă folosiți conexiune HDMI pentru ieșirea audio a aparatului.
- Puteți utiliza un dispozitiv USB pentru stocarea unor informații legate de disc, inclusiv conținutul descărcat online. Discul pe care îl utilizați va controla perioada în care sunt reținute aceste informații.

Specificații pentru ieșirea audio

Mufă/setare Sursă	HDMI OUT			
	PCM Stereo	PCM Multi-Ch	DTS Re-encode *3	Flux de informații *1 *2
Dolby Digital	PCM 2ch	PCM 5.1ch	DTS	Dolby Digital
Dolby Digital Plus	PCM 2ch	PCM 5.1ch	DTS	Dolby Digital Plus
Dolby TrueHD	PCM 2ch	PCM 5.1ch	DTS	Dolby TrueHD
DTS	PCM 2ch	PCM 5.1ch	DTS	DTS
DTS-HD	PCM 2ch	PCM 5.1ch	DTS	DTS-HD
Linear PCM 2ch	PCM 2ch	PCM 2ch	DTS	Linear PCM 2ch
Linear PCM 5.1ch	PCM 2ch	PCM 5.1ch	DTS	Linear PCM 5.1ch
Linear PCM 7.1ch	PCM 2ch	PCM 5.1ch	DTS	Linear PCM 7.1ch

*1 Este posibil ca sunetul secundar și interactiv să nu fie inclus în fluxul de informații la ieșire dacă opțiunea [Ieșire digitală] este setată pe [Flux de informații]. (Cu excepția codecului LPCM: ieșirea include întotdeauna sunet interactiv și secundar).

*2 Acest player selectează automat sunet HDMI conform capacității de decodare a dispozitivului HDMI conectat, chiar dacă opțiunea [Ieșire digitală] este setată pe [Flux de informații].

*3 Dacă opțiunea [Ieșire digitală] este setată pe [DTS re-encode], semnalul audio este limitat la 48 kHz și 5.1Ch. Dacă opțiunea [Ieșire digitală] este setată pe [DTS re-encode], sunetul DTS Re-encode este redat pentru discurile BD-ROM, iar sunetul original este redat pentru celelalte discuri (cum ar fi [Flux de informații]).

- Sunetul este redat ca PCM 48 kHz/16 biți pentru fișiere MP3/WMA și PCM 44.1 kHz/16 biți pentru Audio CD în timpul redării.
- La conexiunea audio digital (HDMI OUT), este posibil să nu se audă sunetul butonului Disc Menu (Meniu disc) la BD-ROM dacă opțiunea [Ieșire digitală] este setată pe [Flux de informații].
- Dacă formatul audio al ieșirii digitale nu se potrivește cu capacitățile receiverului dvs., receiverul va produce un sunet puternic, distorsionat sau nu se va auzi nici un sunet.
- Puteți obține sunet surround digital pe mai multe canale printr-o conexiune digitală numai dacă receiverul dvs. este echipat cu un decodor digital pe mai multe canale.
- Această setare nu este disponibilă în cazul semnalului provenit de la un dispozitiv extern.

Lista codurilor regionale

Alegeți un cod regional din această listă.

Regiune	Cod	Regiune	Cod	Regiune	Cod	Regiune	Cod
Afganistan	AF	Fiji	FJ	Monaco	MC	Singapore	SG
Argentina	AR	Finlanda	FI	Mongolia	MN	Republica Slovacă	SK
Australia	AU	Franța	FR	Maroc	MA	Slovenia	SI
Austria	AT	Germania	DE	Nepal	NP	Africa de Sud	ZA
Belgia	BE	Marea Britanie	GB	Olanda	NL	Coreea de Sud	KR
Bhutan	BT	Grecia	GR	Antilele Olandeze	AN	Spania	ES
Bolivia	BO	Groenlanda	GL	Noua Zeelandă	NZ	Sri Lanka	LK
Brazilia	BR	Hong Kong	HK	Nigeria	NG	Suedia	SE
Cambodgia	KH	Ungaria	HU	Norvegia	NO	Elveția	CH
Canada	CA	India	IN	Oman	OM	Taiwan	TW
Chile	CL	Indonezia	ID	Pakistan	PK	Thailanda	TH
China	CN	Israel	IL	Panama	PA	Turcia	TR
Columbia	CO	Italia	IT	Paraguay	PY	Uganda	UG
Congo	CG	Jamaica	JM	Filipine	PH	Ucraina	UA
Costa Rica	CR	Japonia	JP	Polonia	PL	Statele Unite	US
Croația	HR	Kenya	KE	Portugalia	PT	Uruguay	UY
Republica Cehă	CZ	Kuwait	KW	România	RO	Uzbekistan	UZ
Danemarca	DK	Libia	LY	Federația Rusă	RU	Vietnam	VN
Ecuador	EC	Luxemburg	LU	Arabia Saudită	SA	Zimbabwe	ZW
Egipt	EG	Malaezia	MY	Senegal	SN		
El Salvador	SV	Maldive	MV				
Etiopia	ET	Mexic	MX				

Lista codurilor de limbă

Folosiți această listă pentru a introduce limba dorită pentru următoarele setări inițiale: [Audio Disc], [Subtitrarea discului], [Meniul Disc].

Limbă	Cod	Limbă	Cod	Limbă	Cod	Limbă	Cod
Afar	6565	Franceză	7082	Lituaniană	7684	Sindhi	8368
Afrikaans	6570	Frisiană	7089	Macedoneană	7775	Singaleză	8373
Albaneză	8381	Galiciană	7176	Malgașă	7771	Slovacă	8375
Ameharic	6577	Georgiană	7565	Malaeză	7783	Slovenă	8376
Arabă	6582	Germană	6869	Malayalam	7776	Spaniolă	6983
Armeană	7289	Greacă	6976	Maori	7773	Sudaneză	8385
Assameză	6583	Groenlandeză	7576	Marathi	7782	Swahili	8387
Aymara	6588	Guarani	7178	Moldovenească	7779	Suedează	8386
Azerbaidjană	6590	Gujarati	7185	Mongolă	7778	Tagalog	8476
Bashkir	6665	Hausa	7265	Nauru	7865	Tajik	8471
Bască	6985	Ebraică	7387	Nepaleză	7869	Tamil	8465
Bengaleză; Bangla	6678	Hindi	7273	Norvegiană	7879	Telugu	8469
Bhutaneză	6890	Maghiară	7285	Oriya	7982	Thailandeză	8472
Bihari	6672	Islandeză	7383	Panjabi	8065	Tonga	8479
Bretonă	6682	Indoneziană	7378	Pashto, Pushto	8083	Turcă	8482
Bulgară	6671	Interlingua	7365	Persană	7065	Turkmenă	8475
Burmeză	7789	Irlandeză	7165	Polonă	8076	Twi	8487
Bielorusă	6669	Italiană	7384	Portugheză	8084	Ucraineană	8575
Chineză	9072	Japoneză	7465	Quechua	8185	Urdu	8582
Croată	7282	Kannada	7578	Retoromană		Uzbekă	8590
Cehă	6783	Kashmiri	7583	Română	8279	Vietnameză	8673
Daneză	6865	Kazakhă	7575	Rusă	8285	Volapük	8679
Olandeză	7876	Kirghiză	7589	Samoană	8377	Velșă	6789
Engleză	6978	Coreeană	7579	Sanscrită	8365	Wolof	8779
Esperanto	6979	Kurdă	7585	Galeza scoțiană	7168	Xhosa	8872
Estonă	6984	Laotjană	7679	Sârbă	8382	Idiș	7473
Feroeză	7079	Latină	7665	Sârbo-croată	8372	Yoruba	8979
Fiji	7074	Letonă, Lettish	7686	Shona	8378	Zulu	9085
Finlandeză	7073	Lingala	7678				

Mărci comerciale și licențe



Blu-ray Disc™, Blu-ray™, Blu-ray 3D™, BD-Live™, BONUSVIEW™ și logo-urile sunt mărci comerciale ale Blu-ray Disc Association.



„DVD Logo” este marcă comercială a DVD Format/Logo Licensing Corporation.



Java este marcă Oracle sau /și asociații săi.



Termenii de HDMI și interfață HDMI multimedia de înaltă definiție, precum și sigla și mărcile comerciale sau mărcile comerciale înregistrate ale LLC de licențiere HDMI în Statele Unite și în alte țări.

„x.v.Colour” este marcă comercială a Sony Corporation.



Produce sub licență de la Dolby Laboratories. Dolby și simbolul cu doi D sunt mărci comerciale ale Dolby Laboratories.



Fabricat sub licență, numere patente SUA: 5.956.674; 5.974.380; 6.226.616; 6.487.535; 7.392.195; 7.272.567; 7.333.929; 7.212.872 și alte patente SUA și internaționale existente sau în curs de eliberare. DTS-HD, Simbolul, & DTS-HD și Simbolul împreună sunt mărci înregistrate & DTS-HD Master Audio este marcă înregistrată a DTS, Inc. Produsul include software. © DTS, Inc. Toate drepturile rezervate.



DLNA®, logo-ul DLNA și DLNA CERTIFIED® sunt mărci comerciale, mărci de servicii sau mărci de certificare ale Digital Living Network Alliance.



„AVCHD” și logo-ul „AVCHD” sunt mărci comerciale ale Panasonic Corporation și Sony Corporation.



DivX®, DivX Certified® i logourile asociate sunt marcă Rovi Corporation sau a filialelor sale și sunt utilizare numai cu licență.



“Fabricat pentru iPod,” “Fabricat pentru iPhone” și “Fabricat pentru iPad” înseamnă că un accesoriu electronic a fost creat special pentru conexiune la iPod, iPhone sau iPad și a fost certificat de dezvoltator pentru a îndeplini standardele de performanță Apple. Apple nu este responsabilă pentru utilizarea acestui dispozitiv sau pentru respectarea standardelor de siguranță și reglementare. Vă rugăm să rețineți că utilizarea acestui accesoriu cu iPod, iPhone sau iPad poate afecta performanțele wireless.

Notă Cinavia

Acest produs utilizează tehnologie Cinavia pentru a limita utilizarea copiilor neautorizate ale anumitor filme, videoclipuri precum și ale coloanelor sonore ale acestora produse în mod comercial. Când este detectată utilizarea interzisă a unei copii neautorizate, va fi afișat un mesaj și redarea sau copierea vor fi întrerupte.

Mai multe informații despre tehnologia Cinavia sunt oferite la Centrul de Informații Online pentru Consumatori (Online Consumer Information Center) Cinavia la <http://www.cinavia.com>. Pentru a solicita informații suplimentare despre Cinavia prin poștă, trimiteți o carte poștală cu adresa dvs. la: Cinavia Centrul de Informații pentru Consumatori (Consumer Information Center), P.O. Box 86851, San Diego, CA, 92138, USA.

Acest produs încorporează tehnologie patentată sub licență de la Verance Corporation și este protejat de Patentul SUA 7 369 677 și alte patente SUA din întreaga lume emise și aflate în curs precum protecția drepturilor de autor și secretul profesional în ceea ce privește anumite aspecte ale unei asemenea tehnologii. Cinavia este o marcă comercială înregistrată a Verance Corporation. Drepturi de autor 2004-2012 Verance Corporation. Toate drepturile rezervate de Verance. Ingineria inversă sau dezasamblarea sunt interzise.



Gracenote®, logoul și logotipul Gracenote, precum și sigla „Powered by Gracenote” sunt fie mărci comerciale înregistrate, fie mărci comerciale ale Gracenote, Inc. în Statele Unite ale Americii și/sau în alte țări.

Tehnologia de recunoaștere a muzicii și datele corelate sunt furnizate de către Gracenote®.

Acord de licență pentru utilizatorul final Gracenote®

Această aplicație sau dispozitiv conține software de la Gracenote, Inc. cu sediul în Emeryville, California („Gracenote”). Software-ul de la Gracenote („Software Gracenote”) oferă acestei aplicații posibilitatea identificării discului și/sau fișierelor, obținerii de informații referitoare la muzică, inclusiv date privind numele, artistul, piesa și titlul („Date Gracenote”) de la servere online sau din bazele de date încorporate (denumite colectiv „Servere Gracenote”), precum și a îndeplinirii altor funcții. Puteți utiliza Datele Gracenote numai prin intermediul funcțiilor acestei aplicații sau ale acestui dispozitiv destinate utilizatorului final.

Sunteți de acord să utilizați Datele Gracenote, Software-ul Gracenote și Serverele Gracenote numai pentru uzul dvs. personal și necomercial. Sunteți de acord să nu atribuiți, să nu copiați, să nu transferați sau să nu transmiteți Software-ul Gracenote sau orice Date Gracenote unei părți terțe. **SUNTEȚI DE ACORD SĂ NU UTILIZAȚI SAU SĂ EXPLOATAȚI DATELE GRACENOTE, SOFTWARE-UL GRACENOTE SAU SERVERELE GRACENOTE, DECÂT ÎN MODUL EXPRES PERMIS ÎN ACEST DOCUMENT.**

Sunteți de acord că licența dvs. neexclusivă de utilizare a Datelor Gracenote, a Software-ului Gracenote și a Serverelor Gracenote va fi anulată dacă încălcați aceste restricții. Dacă licența dumneavoastră este anulată, sunteți de acord să întrerupeți în totalitate orice fel de utilizare a Datelor Gracenote, a Software-ului Gracenote și a Serverelor Gracenote. Gracenote își rezervă toate drepturile asupra Datelor Gracenote, a Software-ului Gracenote și a Serverelor Gracenote, inclusiv toate drepturile de proprietate. În nicio situație, Gracenote nu va fi obligată să vă plătească în nici un fel pentru informațiile pe care le furnizați. Sunteți de acord ca Gracenote, Inc. să își revendice drepturile împotriva dumneavoastră conform acestui Acord, în mod direct sau în numele său propriu.

Serviciul Gracenote service utilizează un identificador pentru a urmări, în scop statistic, interogările. Scopul unui identificador numeric alocat în mod aleatoriu este de a permite serviciului Gracenote să numere interogările fără să știe nimic despre dumneavoastră. Pentru mai multe informații, consultați pagina de web privind politica de confidențialitate a Gracenote pentru serviciul Gracenote Privacy Policy.

Software-ul Gracenote și fiecare element din Datele Gracenote vă sunt licențiate „ca atare”. Gracenote nu declară și nu oferă garanții, în mod expres sau implicit, cu privire la acuratețea niciunor date Gracenote din Serverele Gracenote. Gracenote își rezervă dreptul să șteargă date din Serverele Gracenote sau să modifice categoriile de date pentru orice motive considerate suficiente de către Gracenote. Nu se oferă nicio garanție că Software-ul Gracenote sau Serverele Gracenote nu conțin erori sau că funcționarea Software-ului Gracenote sau a Serverelor Gracenote nu va fi întreruptă. Gracenote nu este obligată să vă furnizeze tipuri sau categorii de date noi, îmbunătățite sau suplimentare, pe care Gracenote le-ar putea furniza în viitor și are libertatea de a întrerupe în orice moment furnizarea serviciilor sale.

GRACENOTE ESTE EXONERATĂ DE TOATE GARANȚIILE, EXPRESE SAU IMPLICITE, INCLUSIV, DAR NELIMITAT LA, GARANȚIILE IMPLICITE DE POSIBILITATE DE COMERCIALIZARE, DE ADECVARE PENTRU UN SCOP ANUME, DE TITLU ȘI DE NEVIOLARE. GRACENOTE NU GARANTEAZĂ REZULTATELE CARE VOR FI OBTINUTE PRIN UTILIZAREA DE CĂTRE DUMNEAVOASTRĂ A SOFTWARE-ULUI GRACENOTE SAU A ORICĂRUI SERVER GRACENOTE. ÎN NICIUN CAZ GRACENOTE NU VA FI RĂSPUNZĂTOARE PENTRU NICIUN FEL DE DAUNE SECUNDARE SAU CARE REZULTĂ DIN UTILIZARE SAU PENTRU NICIUN PIERDERE DE PROFIT SAU DE VENITURI.

© Gracenote, Inc. 2009

Specificații

General	
Cerințe curent electric	Consultați eticheta privitoare la alimentare.
Consum curent	Consultați eticheta privitoare la alimentare.
Dimensiuni (L x H x A)	Aprox. 360 mm x 60,5 mm x 299 mm
Greutate netă (aprox.)	2,7 kg
Temperatura de operare	5 °C - 35 °C (41 °F - 95 °F)
Umiditatea de operare	5 % - 90 %

Intrări/ieșiri	
HDMI OUT (video/audio)	19 pini (tip A, HDMI™ Connector) x 1
ANALOG AUDIO IN	2,0 Vrms (1 kHz, 0 dB), 600 Ω, mufă RCA (S, D) x 1
DIGITAL IN (OPTICAL)	3 V (p-p), mufă optică x 1
PORT. IN	0,5 Vrms (mufă stereo 3,5 mm) x 1

Radio	
Gama de frecvențe FM	87,5-108,0 MHz sau 87,50-108,00 MHz

Amplificator	
Capacitate (3 Ω), (RMS), THD 10 %	
Total	1000 W
Față	167 W x 2
Centru	167 W
Spate	167 W x 2
Subwoofer	167 W (Pasiv)

Sistem	
Laser	Laser semiconductor
Lungime de undă	405 nm / 650 nm
Sistem semnal	Sistem TV color PAL/NTSC standard
Frecvență de răspuns	20 Hz la 18 kHz (eșantionare 48 kHz, 96 kHz, 192 kHz)
Distorsiune armonică	Sub 0,05 %
Dinamică	Peste 80 dB
Port LAN	Mufă Ethernet x 1, 10BASE-T/100BASE-TX
Alimentare curent Bus (USB)	DC 5 V  2.1 A MAX

Difuzoare (BH6730T)			
Difuzor față (stânga/dreapta)			
Tip	1 cale 1 difuzor	Putere absorbită max.	334 W
Impedanță nominală	3 Ω	Dimensiuni nete (L x H x A)	250 mm x 1150 mm x 250 mm
Putere absorbită	167 W	Greutate netă	3.7 kg
Difuzor spate (stânga/dreapta)			
Tip	1 cale 1 difuzor	Putere absorbită max.	334 W
Impedanță nominală	3 Ω	Dimensiuni nete (L x H x A)	250 mm x 1150 mm x 250 mm
Putere absorbită	167 W	Greutate netă	3.7 kg
Difuzor central			
Tip	1 cale 1 difuzor	Putere absorbită max.	334 W
Impedanță nominală	3 Ω	Dimensiuni nete (L x H x A)	260 mm x 92 mm x 73 mm
Putere absorbită	167 W	Greutate netă	0.65 kg
Subwoofer			
Tip	1 cale 1 difuzor	Putere absorbită max.	334 W
Impedanță nominală	3 Ω	Dimensiuni nete (L x H x A)	133 mm x 352 mm x 325 mm
Putere absorbită	167 W	Greutate netă	5.2 kg

Difuzoare (BH6730P)			
Difuzor față (stânga/dreapta)			
Tip	1 cale 1 difuzor	Putere absorbită max.	334 W
Impedanță nominală	3 Ω	Dimensiuni nete (L x H x A)	250 mm x 1150 mm x 250 mm
Putere absorbită	167 W	Greutate netă	3.7 kg
Difuzor spate (stânga/dreapta)			
Tip	1 cale 1 difuzor	Putere absorbită max.	334 W
Impedanță nominală	3 Ω	Dimensiuni nete (L x H x A)	97 mm x 140 mm x 80 mm
Putere absorbită	167 W	Greutate netă	0.5 kg
Difuzor central			
Tip	1 cale 1 difuzor	Putere absorbită max.	334 W
Impedanță nominală	3 Ω	Dimensiuni nete (L x H x A)	260 mm x 92 mm x 73 mm
Putere absorbită	167 W	Greutate netă	0.65 kg
Subwoofer			
Tip	1 cale 1 difuzor	Putere absorbită max.	334 W
Impedanță nominală	3 Ω	Dimensiuni nete (L x H x A)	133 mm x 352 mm x 325 mm
Putere absorbită	167 W	Greutate netă	5.2 kg

Difuzoare (BH6730S)			
Difuzor față (stânga/dreapta)			
Tip	1 cale 1 difuzor	Putere absorbită max.	334 W
Impedanță nominală	3 Ω	Dimensiuni nete (L x H x A)	97 mm x 140 mm x 80 mm
Putere absorbită	167 W	Greutate netă	0.5 kg
Difuzor spate (stânga/dreapta)			
Tip	1 cale 1 difuzor	Putere absorbită max.	334 W
Impedanță nominală	3 Ω	Dimensiuni nete (L x H x A)	97 mm x 140 mm x 80 mm
Putere absorbită	167 W	Greutate netă	0.5 kg
Difuzor central			
Tip	1 cale 1 difuzor	Putere absorbită max.	334 W
Impedanță nominală	3 Ω	Dimensiuni nete (L x H x A)	260 mm x 92 mm x 73 mm
Putere absorbită	167 W	Greutate netă	0.65 kg
Subwoofer			
Tip	1 cale 1 difuzor	Putere absorbită max.	334 W
Impedanță nominală	3 Ω	Dimensiuni nete (L x H x A)	133 mm x 352 mm x 325 mm
Putere absorbită	167 W	Greutate netă	5.2 kg

Difuzoare (BH6530T)			
Difuzor față (stânga/dreapta)			
Tip	1 cale 1 difuzor	Putere absorbită max.	334 W
Impedanță nominală	3 Ω	Dimensiuni nete (L x H x A)	250 mm x 1100 mm x 250 mm
Putere absorbită	167 W	Greutate netă	3.5 kg
Difuzor spate (stânga/dreapta)			
Tip	1 cale 1 difuzor	Putere absorbită max.	334 W
Impedanță nominală	3 Ω	Dimensiuni nete (L x H x A)	250 mm x 1100 mm x 250 mm
Putere absorbită	167 W	Greutate netă	3.5 kg
Difuzor central			
Tip	1 cale 1 difuzor	Putere absorbită max.	334 W
Impedanță nominală	3 Ω	Dimensiuni nete (L x H x A)	260 mm x 93 mm x 74 mm
Putere absorbită	167 W	Greutate netă	0.6 kg
Subwoofer			
Tip	1 cale 1 difuzor	Putere absorbită max.	334 W
Impedanță nominală	3 Ω	Dimensiuni nete (L x H x A)	133 mm x 352 mm x 325 mm
Putere absorbită	167 W	Greutate netă	5.2 kg

Difuzoare (BH6430P)			
Difuzor față (stânga/dreapta)			
Tip	1 cale 1 difuzor	Putere absorbită max.	334 W
Impedanță nominală	3 Ω	Dimensiuni nete (L x H x A)	250 mm x 1100 mm x 250 mm
Putere absorbită	167 W	Greutate netă	3.5 kg
Difuzor spate (stânga/dreapta)			
Tip	1 cale 1 difuzor	Putere absorbită max.	334 W
Impedanță nominală	3 Ω	Dimensiuni nete (L x H x A)	88 mm x 122 mm x 81 mm
Putere absorbită	167 W	Greutate netă	0.5 kg
Difuzor central			
Tip	1 cale 1 difuzor	Putere absorbită max.	334 W
Impedanță nominală	3 Ω	Dimensiuni nete (L x H x A)	260 mm x 93 mm x 74 mm
Putere absorbită	167 W	Greutate netă	0.6 kg
Subwoofer			
Tip	1 cale 1 difuzor	Putere absorbită max.	334 W
Impedanță nominală	3 Ω	Dimensiuni nete (L x H x A)	133 mm x 352 mm x 325 mm
Putere absorbită	167 W	Greutate netă	5.2 kg

Difuzoare (BH6330H)			
Difuzor față (stânga/dreapta)			
Tip	2 căi 3 difuzoare	Putere absorbită max.	334 W
Impedanță nominală	3 Ω	Dimensiuni nete (L x H x A)	200 mm x 500 mm x 200 mm
Putere absorbită	167 W	Greutate netă	1.3 kg
Difuzor spate (stânga/dreapta)			
Tip	2 căi 3 difuzoare	Putere absorbită max.	334 W
Impedanță nominală	3 Ω	Dimensiuni nete (L x H x A)	200 mm x 500 mm x 200 mm
Putere absorbită	167 W	Greutate netă	1.3 kg
Difuzor central			
Tip	2 căi 3 difuzoare	Putere absorbită max.	334 W
Impedanță nominală	3 Ω	Dimensiuni nete (L x H x A)	360 mm x 81 mm x 70 mm
Putere absorbită	167 W	Greutate netă	1.2 kg
Subwoofer			
Tip	1 cale 1 difuzor	Putere absorbită max.	334 W
Impedanță nominală	3 Ω	Dimensiuni nete (L x H x A)	216 mm x 405 mm x 312 mm
Putere absorbită	167 W	Greutate netă	5.5 kg

Difuzoare (BH6230S)			
Difuzor față (stânga/dreapta)			
Tip	1 cale 1 difuzor	Putere absorbită max.	334 W
Impedanță nominală	3 Ω	Dimensiuni nete (L x H x A)	88 mm x 122 mm x 81 mm
Putere absorbită	167 W	Greutate netă	0.5 kg
Difuzor spate (stânga/dreapta)			
Tip	1 cale 1 difuzor	Putere absorbită max.	334 W
Impedanță nominală	3 Ω	Dimensiuni nete (L x H x A)	88 mm x 122 mm x 81 mm
Putere absorbită	167 W	Greutate netă	0.5 kg
Difuzor central			
Tip	1 cale 1 difuzor	Putere absorbită max.	334 W
Impedanță nominală	3 Ω	Dimensiuni nete (L x H x A)	260 mm x 93 mm x 74 mm
Putere absorbită	167 W	Greutate netă	0.6 kg
Subwoofer			
Tip	1 cale 1 difuzor	Putere absorbită max.	334 W
Impedanță nominală	3 Ω	Dimensiuni nete (L x H x A)	133 mm x 352 mm x 325 mm
Putere absorbită	167 W	Greutate netă	5.2 kg

- Designul și specificațiile pot fi modificate fără o înștiințare prealabilă.

Întreținere

Manevrarea aparatului

Când se transportă aparatul

Păstrați cutia originală și materialele de ambalare. Dacă trebuie să transportați aparatul, pentru o maximă protecție, reambalați-l așa cum a fost ambalat inițial din fabrică.

Curățarea aparatului

Pentru a curăța playerul, folosiți o cârpă moale, uscată. Dacă suprafețele sunt extrem de murdare, folosiți o cârpă moale umezită cu o soluție slabă de detergent. Nu folosiți solvenți puternici, cum ar fi alcoolul, benzina sau tinerul, deoarece aceștia pot deteriora suprafața aparatului.

Păstrarea curățeniei suprafețelor exterioare

- Nu folosiți lichide volatile, cum ar fi un spray insecticid, în apropierea aparatului.
- Ștergerea cu o presiune prea mare poate deteriora suprafața.
- Nu lăsați produse din cauciuc sau material plastic să vină în contact cu aparatul un timp îndelungat.

Întreținerea aparatului

Aparatul este un dispozitiv de precizie, care folosește o înaltă tehnologie. Dacă lentila optică și piesele de acționare a discului sunt murdare sau uzate, calitatea imaginii se poate diminua. Pentru detalii, contactați cel mai apropiat centru de service autorizat.

Observații cu privire la discuri

Manevrarea discurilor

Nu atingeți partea înregistrată a discului. Țineți discul de margini, astfel încât să nu rămână amprente pe suprafață. Nu lipiți hârtie sau bandă pe disc.

Depozitarea discurilor

După redare, puneți discul în carcasa sa. Nu expuneți discul la lumina solară directă sau la surse de căldură și nu-l lăsați într-o mașină parcată expusă la lumina solară directă.

Curățarea discurilor

Amprețele și praful de pe disc pot reprezenta cauzele unei imagini slabe sau ale distorsiunii sunetului. Înainte de redare, curățați discul cu o cârpă curată. Ștergeți discul dinspre centru către exterior.

Nu folosiți solvenți puternici, cum ar fi alcoolul, benzina, tinerul, agenții de curățare disponibili pe piață sau spray antistatic special pentru înregistrările vechi pe vinil.

Informații importante legate de serviciile de rețea

Toate informațiile, datele, documentele, comunicațiile, informațiile descărcate, fișierele, textele, imaginile, fotografiile, graficele, filmele, emisiile pe web, publicațiile, instrumentele, resursele, software-ul, codurile, programele, aplicele, dispozitivele, aplicațiile, produsele și alte conținuturi („Conținut”) și toate serviciile și ofertele („Serviciile”) furnizate sau puse la dispoziție de către sau printr-o terță parte (fiecare dintre acestea, „Furnizor de servicii”) reprezintă responsabilitatea exclusivă a Furnizorului de servicii de la care au provenit.

Disponibilitatea Conținutului și Serviciilor furnizate de Furnizorul de servicii prin aparatul LGE și accesul la acestea pot fi modificate în orice moment, fără o avertizare prealabilă, inclusiv, dar fără a se limita la acestea, suspendarea, ștergerea sau încetarea tuturor sau a oricărei părți a Conținutului sau Serviciilor.

Dacă aveți orice întrebări sau probleme legate de Conținut sau Servicii, puteți consulta website-ul Furnizorului de servicii pentru cele mai recente informații. LGE nu este responsabilă sau răspunzătoare pentru serviciile furnizate clienților legate de Conținut și Servicii. Orice întrebare sau solicitare de servicii legate de Conținut sau Servicii trebuie adresată direct Furnizorilor respectivi de Conținut și Servicii.

Vă rugăm să rețineți că LGE nu este responsabilă pentru niciun Conținut sau Serviciu furnizat de Furnizorul de servicii și de nicio modificare, ștergere sau încetare a unor astfel de Conținuturi sau Servicii și nu garantează și nu asigură disponibilitatea acestora și nici accesul la ele.

