



SRPSKI

UPUTSTVO ZA UPOTREBU Mini Hi-Fi Sistem

Pre nego što pustite uređaj u rad, dobro pročitajte ovo uputstvo i sačuvajte ga za ubuduće.

CM4630 (CM4630, CMS4630F)
CM4530 (CM4530, CMS4530F, CMS4530W)
CM4430 (CM4430, CMS4530F)
CM4330 (CM4330, CMS4330F)



MFL67657596

Informacije o bezbednosti

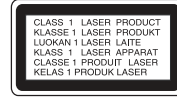

OPREZ: DA BISTE SMANJILI RIZIK OD STRUJNOG UDARA, NEMOJTE DA UKLANJATE POKLOPAC (ILI ZADNJU STRANU) OVOG UREĐAJA. UNUTRA NEMA DELOVA KOJE SAM KORISNIK MOŽE DA POPRAVLJA. ZA POPRAVKU SE OBRATITE KVALIFIKOVANOM OSOBLJU SERVISA.



Simbol munje unutar jednakostraničnog trougla upozorava korisnika na prisustvo opasnog neizolovanog napona unutar proizvoda koji može biti dovoljan da stvori rizik od strujnog udara.



Uzvičnik unutar jednakostraničnog trougla upozorava korisnika na važne instrukcije o radu i održavanju (servisiranju) koje se mogu naći u uputstvu koje prati uređaj.

UPOZORENJE : DA BISTE SPREČILI POJAVU POŽARA ILI STRUJNI UDAR, NE IZLAŽITE OVAJ UREĐAJ KIŠI ILI VLAGI.

UPOZORENJE: Nemojte instalirati ovu opremu u nekom skućenom prostoru kao što su na primer police za knjige ili u nekim sličnim elementima.

OPREZ: Ovaj uređaj koristi laserski sistem.

Da biste osigurali pravilnu upotrebu ovog proizvoda, molimo vas da pažljivo pročitate ovo uputstvo za upotrebu i da ga čuvate ako zatreba. Za održavanje uređaja, kontaktirajte ovlašćeni servis centar. Korišćenje upravljača, regulatora ili postupaka sa performansama drugačijim od onih koje su ovde opisane mogu dovesti do opasnog izlaganja radijaciji. Da biste sprečili direktno izlaganje laserskim zracima, ne pokušavajte da otvarate kućište. Ako se ono otvori onda se izlažete opasnoj radijaciji lasera.

OPREZ: Ovaj uređaj koristi laserski sistem.

Da biste osigurali pravilnu upotrebu ovog proizvoda, molimo vas da pažljivo pročitate ovo uputstvo za upotrebu i da ga čuvate ako zatreba. Za održavanje uređaja, kontaktirajte ovlašćeni servis centar. Korišćenje upravljača, regulatora ili postupaka sa performansama drugačijim od onih koje su ovde opisane mogu dovesti do opasnog izlaganja radijaciji. Da biste sprečili direktno izlaganje laserskim zracima, ne pokušavajte da otvarate kućište.

OPREZ koje se odnosi na električni kabl

Za većinu uređaja se preporučuje da se povežu prema električnom kolu koje im je namenjeno; tj. jedna utičnica treba da napaja samo taj uređaj i da nema dodatnih priključaka ili kola koja se granaju. Da biste bili sigurni u vezi ovoga, proverite na strani sa specifikacijama u ovom uputstvu za rukovanje. Ne preopterećujte zidne utičnice. Preopterećene, rasklimane ili oštećene utičnice, produžni nastavci, iskrzani električni kablovi, oštećene ili naprsle izolacije i slična oštećenja su opasni. Bilo koje od ovih stanja može dovesti do električnog udara ili požara. Zato povremeno proverite kabl vašeg uređaja, i ako njegov izgled ukazuje na oštećenje ili popuštanje u smislu kvaliteta, isključite ga, i nemojte koristiti uređaj, a kabl neka vam zameni ovlašćeni servis centar. Zaštitite električni kabl od fizičkog ili mehaničkog lošeg postupanja sa njim, kao što su: uvrtnje, uvijanje, priklještenje, zatvaranje vrata preko njega ili gaženja po njemu. Obratite posebnu pažnju na priključke, utičnice na zidu i mesto gde kabl izlazi iz uređaja. Da biste isključili uređaj sa napajanja, izvucite utikač iz utičnice. Kada instalirate uređaj, obezbedite da je priključak lako dostupan.

Ovaj uređaj je opremljen portabl baterijom ili akumulatorom.

Bezbedan način za odlaganje baterije ili vađenje baterije iz opreme: Izvadite staru bateriju ili celi sklop baterije, i obratno postupajte kada postavljate bateriju. Da biste sprečili zagađenje okoline i eventualnu opasnost po zdravlje ljudi i životinja, odložite stare baterije u odgovarajući kontejner na određenim prihvatnim lokacijama. Nemojte da bacate baterije zajedno sa ostalim otpadom. Preporučuje se da koristite lokalne baterije i akumulatore koji nisu štetni. Baterije ne treba da se izlažu ekstremnoj temperaturi kao što su na primer direktno sunce, vatra ili slično.

OPREZ: Aparat ne treba da se izlaže vodi (kapanju ili prskanju), a ne treba ni da se na njega postavljaju predmeti sa vodom, kao što su vaz.

Odlaganje starog uređaja



1. Simbol precrtane korpe za otpatke na proizvodu znači da se na njega odnosi Direktiva Evropske Unije 2002/96/EC.
2. Sve električne i elektronske uređaje treba odložiti odvojeno od opšteg gradskog otpada, i to preko namenskih tačaka za prikupljanje, ustanovljenih od strane vlade ili lokalne uprave.
3. Pravilno odlaganje starog uređaja pomoći će u sprečavanju potencijalnog negativnog uticaja na životnu sredinu i zdravlje ljudi.
4. Dodatne informacije o odlaganju starog uređaja zatražite od gradske uprave, komunalnog preduzeća ili prodavnice u kojoj ste kupili proizvod.

Odlaganje baterija/akumulatora



1. Ako je baterija/akumulator označen simbolom precrtane korpe za otpatke, znači da se na bateriju/akumulator odnosi Direktiva Evropske Unije 2006/66/EC.
2. Simbol može biti kombinovan sa hemijskim simbolima za živu (Hg), kadmijum (Cd) ili olovo (Pb) ako baterija sadrži više od 0,0005% žive, 0,002% kadmijuma ili 0,004% olova.
3. Sve baterije/akumulatore treba odložiti odvojeno od opšteg gradskog otpada, i to preko namenskih tačaka za prikupljanje, ustanovljenih od strane vlade ili lokalne uprave.
4. Ispravnim odlaganjem starih baterija/akumulatora sprečavate potencijalne negativne efekte na okolinu, zdravlje životinja i ljudi.
5. Dodatne informacije o odlaganju starih baterija/akumulatora zatražite od gradske uprave, komunalnog preduzeća ili prodavnice u kojoj ste kupili proizvod.



LG Electronics ovim izjavljuje da je/su ovaj/ovi proizvod(i) usklađeni sa osnovnim zahtevima i drugim bitnim odredbama Direktiva 2004/108/EZ, 2006/95/EZ, 2009/125/EZ i 2011/65/EU.

Ako imate primedbe na ovaj proizvod, molimo Vas da kontaktirate našu kancelariju:

LG Electronics Inc.
EU Representative, Krijgsman 1,
1186 DM Amstelveen, The Netherlands

Imajte u vidu da ovo NIJE kontakt telefon korisničke službe. Informacije o korisničkom servisu potražite na garantnom listu ili se obratite prodavcu od kog ste kupili ovaj proizvod.

Sadržaj

1 Prvi koraci

- 2 Informacije o bezbednosti
- 6 Jedinствене karakteristike
- 6 Dodaci
- 6 Uslovi koje treba da ispune fajlovi
 - 6 – Zahtevi MP3/ WMA muzičkog fajla
 - 7 – Kompatibilni USB uređaji
- 7 – Zahtevi USB jedinice
- 8 Daljinski upravljač
- 9 Prednji panel
- 11 Zadnji panel(CM4530)
- 12 Zadnji panel(CM4630)
- 13 Zadnji panel(CM4430/CM4330)

2 Povezivanje

- 14 Povezivanje zvučnika
 - 14 – Priključivanje zvučnika na uređaj
- 15 Antenski priključak
- 15 Povezivanje sa opremom po izboru
 - 15 – Priključak AUX IN
 - 16 – Priključak USB-a

3 Rad

- 17 Osnovne operacije
 - 17 – CD/ USB Operacije
- 17 Ostale operacije
 - 17 – Programirana reprodukcija
 - 17 – Prikaz informacija o fajlu
 - 17 – Traženje foldera
 - 18 – Privremeno isključivanje zvuka
 - 18 – Brisanje MP3/WMA fajla
 - 18 – DEMO
 - 18 – Reprodukcija AUTO DJ
- 19 Radio operacije
 - 19 – Slušanje radija
 - 19 – Memorisanje radio stanica
 - 19 – Brisanje svih snimljenih stanica
 - 19 – oboljšanje slabog FM prijema
 - 19 – Pregled informacija o radio stanicama
- 20 Podešavanje zvuka
 - 20 – Postavljanje surround moda
- 20 Podešavanje sata
 - 20 – Postavljanje alarma
 - 21 – Podešavanje Sleep Tajmera
 - 21 – Dimmer
- 21 Napredne operacije
 - 21 – Slušanje muzike sa spoljašnjih uređaja
 - 21 – Automatsko isključenje napajanja
 - 22 – Snimanje na USB
 - 22 – Da biste odabrali protok bita i brzinu snimanja
 - 22 – Dubliranje USB na USB

4 Pronalaženje i rešavanje problema

- 24 Pronalaženje i rešavanje problema

5 Dodatak

- 25 Specifikacije
26 Zvučnik specifikacije
27 Održavanje
27 – Rukovanje aparatom
27 – Napomene o diskovima
27 Trgovačke marke i licence

1

2

3

4

5

Jedinstvene karakteristike

Direktno snimanje na USB

Snimanje muzike na USB device.

AUTO DJ

Spaja kraj jedne pesme sa početkom druge za neprekidnu reprodukciju.

USB

Pokreće muziku sa USB uređaja.

Radio

Slušanje radija.

Dodaci

Molimo proverite i identifikujte dostavljenu opremu.

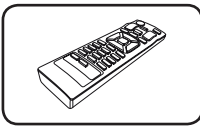

Daljinski upravljač (1)

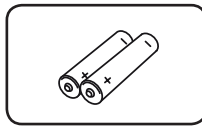

Baterije (2)

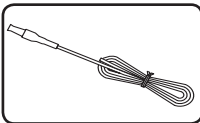

FM Antena (1)

Uslovi koje treba da ispune fajlovi

Zahtevi MP3/ WMA muzičkog fajla

Kompatibilnost MP3/ WMA fajla sa ovim rekorderom je ograničena na sledeći način.

- Frekvencija odmeravanja : u opsegu 32 do 48 kHz (MP3), i u opsegu 32 do 48 kHz (WMA)
- Protok bita (Bit rate) : u opsegu 32 do 320 kbps (MP3), 40 do 192kbps (WMA)
- Maksimalan broj fajlova: manji od 999
- Ekstenzije fajlova : ".mp3"/ ".wma"
- Format fajla za CD-ROM: ISO 9660/ JOLIET
- Preporučujemo da koristite Easy-CD Creator, koji kreira ISO 9660 fajl sistem.
- Prilikom formatiranja diskova na kojima se može snimati više puta, morate da postavite opciju za format diska na [Mastered] da bi oni posle toga bili kompatibilni sa LG plejerima. Kada postavite opciju na Live File System, onda ih više ne možete koristiti kod LG plejera. (Mastered/ Live File System : Sistem za formatiranje diska za operativni sistem Windows Vista)

Kompatibilni USB uređaji

- MP3 plejer: MP3 plejer Flash tipa.
- USB Flash dražv:
Uređaji koji podržavaju USB 2,0 ili USB 1,1.
- USB funkcija ovog uređaja ne podržava neke od USB uređaja.

Zahtevi USB jedinice

- Komponente koje zahtevaju instalaciju nekog dodatnog programa kada se uređaj poveže na kompjuter, nisu podržane.
- Nemojte da izvlačite USB jedinicu dok ona radi.
- Za USB sa većim kapacitetom, može proći više od nekoliko minuta da se obavi pretraga.
- Da biste sprečili gubljenje podataka, izvršite back up svih podataka.
- Ako koristite USB produžni kabl ili USB hub, može se desiti da USB uređaj ne bude prepoznat.
- Uređaj koji koristi NTFS fajl sistem nije podržan. (Podržan je samo FAT (16/32) fajl sistem.)
- Ovaj uređaj nije podržan kada je ukupan broj fajlova 1 000 ili više.
- Eksterni HDD, zaključani uređaji ili USB uređaji hard tipa nisu podržani.
- USB port uređaja ne može da se poveže na kompjuter. Inače, uređaj ne može da se koristi kao memorijski uređaj.

Daljinski upravljač

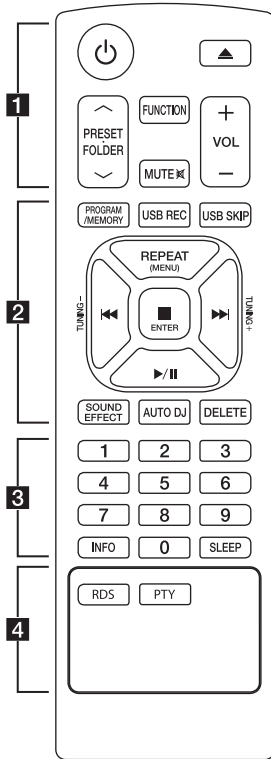
1
Prvi koraci

Postavljanje baterije

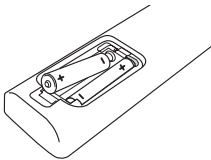

Sklonite poklopac baterije sa zadnje strane daljinskog upravljača i ubacite dve R03 baterije (veličine AAA) sa ispravno postavljenim suprotnim polovima + i -.

..... **1**

⏻ (Uključivanje/Isključivanje) : Uključuje i isključuje uređaj ON ili OFF.

⏮ (Otvaranje/zatvaranje) : Otvara i zatvara nosač diska.

PRESET-FOLDER \wedge /V :

- Pretražuje neki od foldera sa MP3/WMA fajlovima. Kada je pušten CD/USB koji sadži MP3/WMA fajlove u nekoliko foldera, pritisnite **PRESET-FOLDER \wedge /V** da biste odabrali folder koji želite da pustite.

- Izaberite "preset broj" za neku od radio stanica.

FUNCTION : Selektuje funkciju i izvor ulaza.

MUTE \times : Ukidanje zvuka.

VOL +/- : Podešava ton zvučnika.

..... **2**

PROGRAM/MEMORY :

- Skladišti radio stanice.
- Kreira listu sa pesmama koju želite da slušate.

USB REC : Direktno snimanje na USB.

USB SKIP : Prebacuje između USB 1 i USB 2.

REPEAT (MENU) :

REPEAT : Slušanje traka redom sa ponavljanjem ili prema slučajnom redosledu.

MENU : Ovaj taster ima funkciju samo ako ste pod SET (Podesi) izabrali funkciju Ipod.

⏮/⏭ (Preskoči/Traži) :

- Vrš brzi prelazak unazad ili unapred.
- Traži deonicu unutar zapisa/fajla

TUNING-/+ : Podešava željenu radio stanicu.

■ ENTER :

- Zaustavlja reprodukciju ili snimanje.
- Otkazuje funkciju DELETE.
- ▶/||** (Reprodukcija/pauza) :
- Startuje ili pauzira reprodukciju.
- Odabira STEREO/MONO.

SOUND EFFECT : Možete da izaberete neku od impresija zvuka.

AUTO DJ : Selekcija AUTO DJ moda (Za više informacija o tome pogledajte na stranici 18)

DELETE : Briše MP3/WMA fajlove.

..... **3**

Od **0** do **9** numerički dugmiči : Odabira numerisane zapise/fajlove ili broj odabran unapred.

INFO : Vidi informaciju o vašoj muzici.

SLEEP : Podešava sistem da se automatski isključi u podešeno vreme.

(Prekidač: Ekran za prikazivanje će biti potamljen do pola.)

..... **4**

RDS : RDS (Radio Data System).

PTY : Pretraga radio stanica prema vrsti radija.

Prednji panel

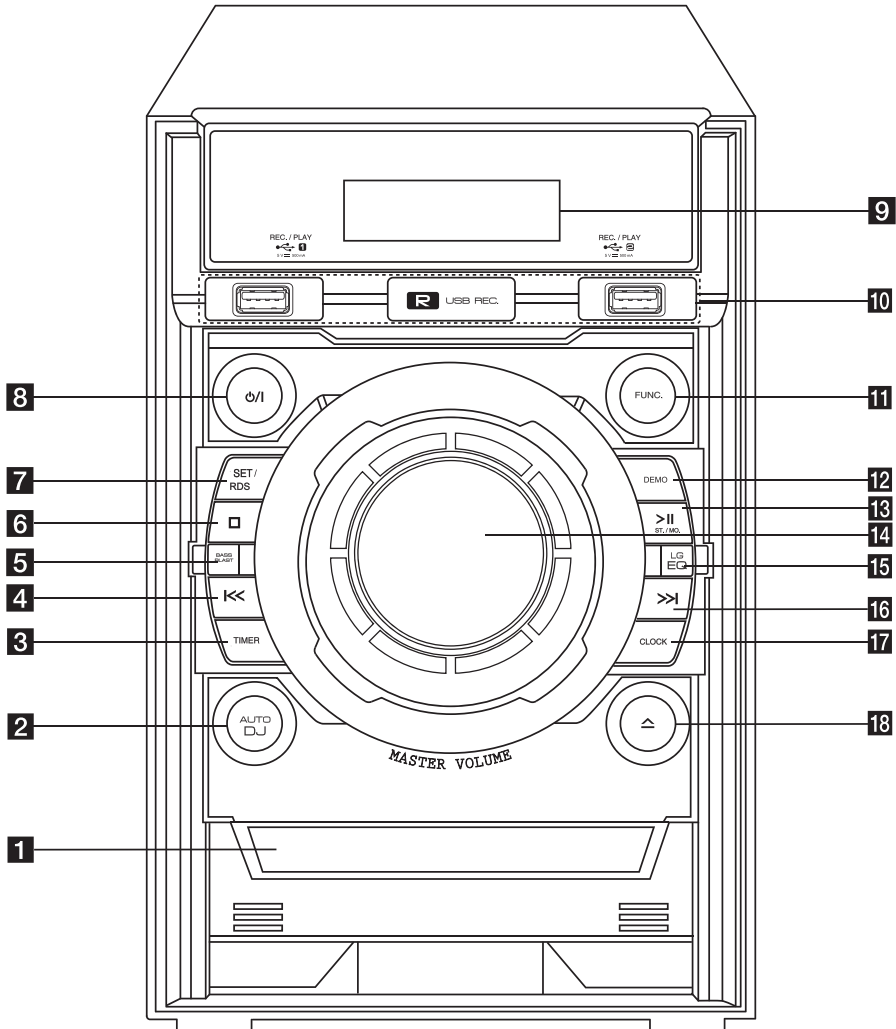

1

Prvi koraci

- 1** Fioka za disk
Pokreće disk.
- 2** **AUTO DJ**
Selekcija AUTO DJ moda (Za više informacija o tome pogledajte na stranici 18)
- 3** **TIMER**
Koristi plejer kao alarm.
- 4** **⏮** (Preskoči/Traži)
- Traži unapred.
- Prelazi na prethodnu numeru/datoteku.
- 5** **BASS BLAST**
U toku reprodukcije, pojačava treble, bass i surround sound efekat.
- 6** **⏸** (Stop)
Zaustavlja reprodukciju ili snimanje.
- 7** **SET/RDS**
-Potvrđuje datu postavku.
-RDS (Radio Data System)
- 8** **⏻** (NAPAJANJE)
Uključuje i isključuje uređaj ON ili OFF.
- 9** Displej
- 10** USB 1/ USB 2
Pušta audio datoteke povezivanjem USB-a.
R **USB REC.**
Snima muziku na USB.
- 11** **FUNC.**
Selektuje funkciju i izvor ulaza.
- 12** **DEMO**
Prikazuje rad svake od funkcija.
- 13** **>||ST./MO.**
- Startuje ili pauzira reprodukciju.
- Odabira STEREO/MONO.
- 14** Dugme za jačinu zvuka
Podešava jačinu zvuka zvučnika.
- 15** **LG EQ**
Bira otiske zvuka.
- 16** **>>|** (Preskoči/Traži)
- Traži unazad.
- Prelazak na sledeću numeru/datoteku.
- 17** **CLOCK**
Postavlja sat i podešava tačno vreme.
- 18** **△** (OTVORITI/ZATVORITI)
Otvara i zatvara nosač diska.

Zadnji panel(CM4530)

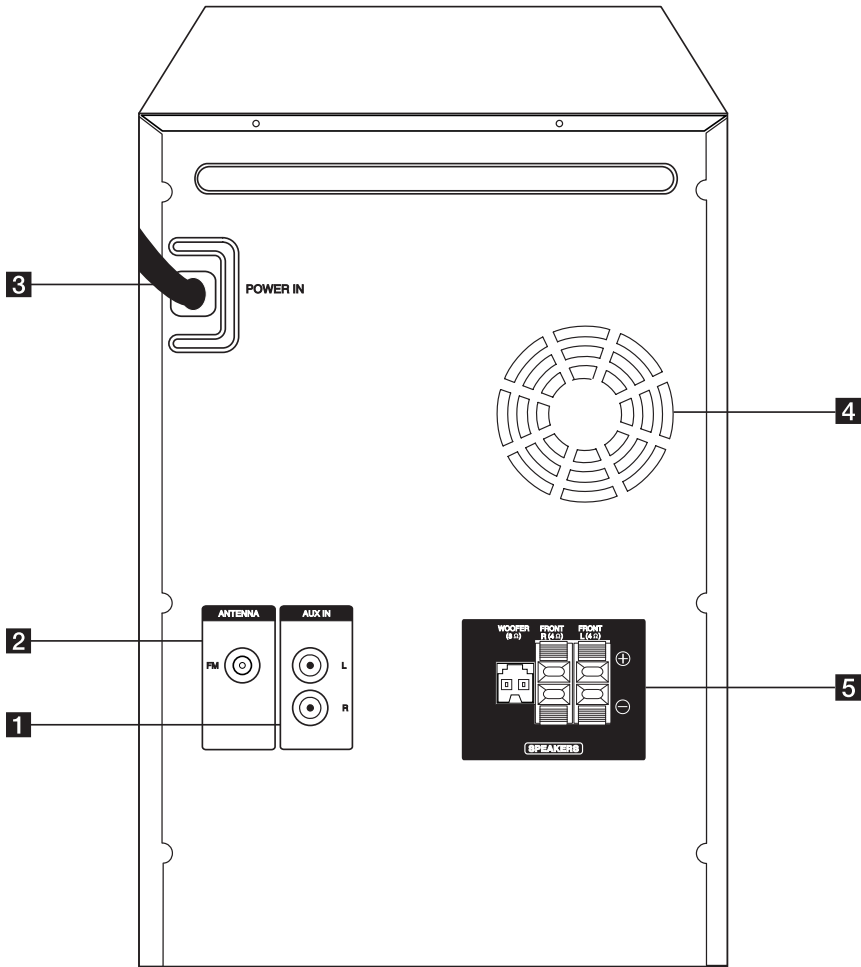

1 AUX IN (L/R) priključak

2 ANTENNA (FM)

3 POWER IN

4 Ventilator

5 SPEAKERS priključak/kabl

1

Prvi koraci

Zadnji panel(CM4630)

1

Prvi koraci

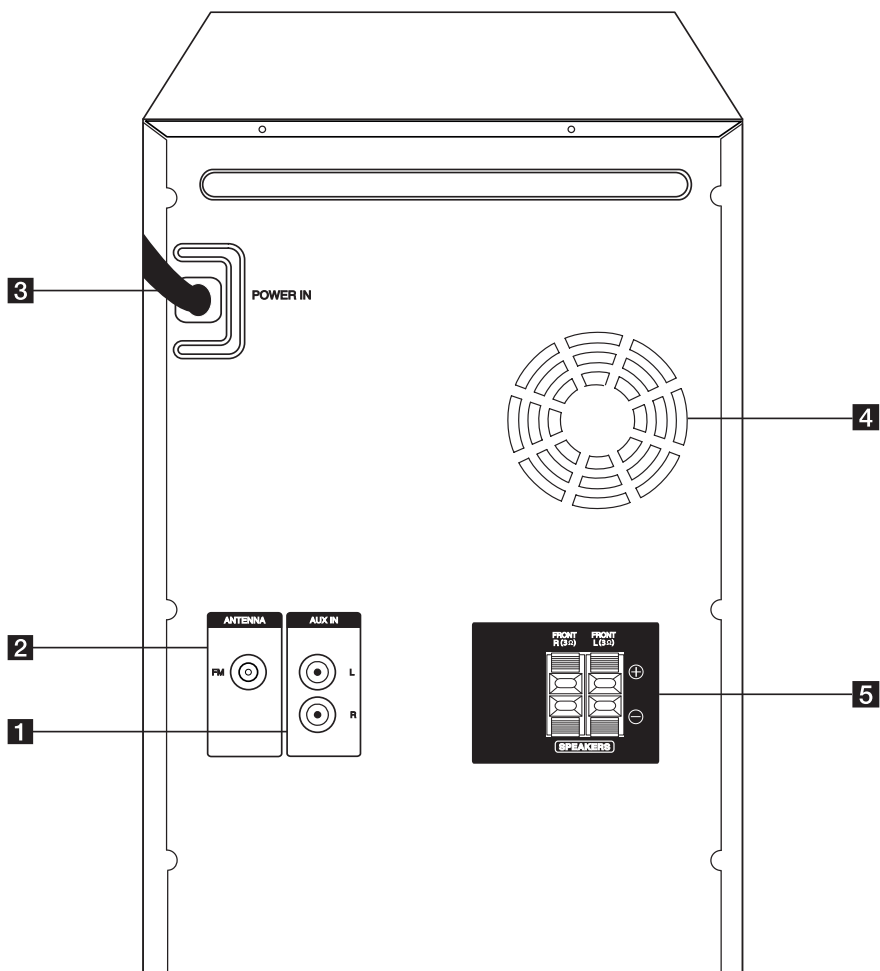

1 AUX IN (L/R) priključak

2 ANTENNA (FM)

3 POWER IN

4 Ventilator

5 SPEAKERS priključak

Zadnji panel(CM4430/CM4330)

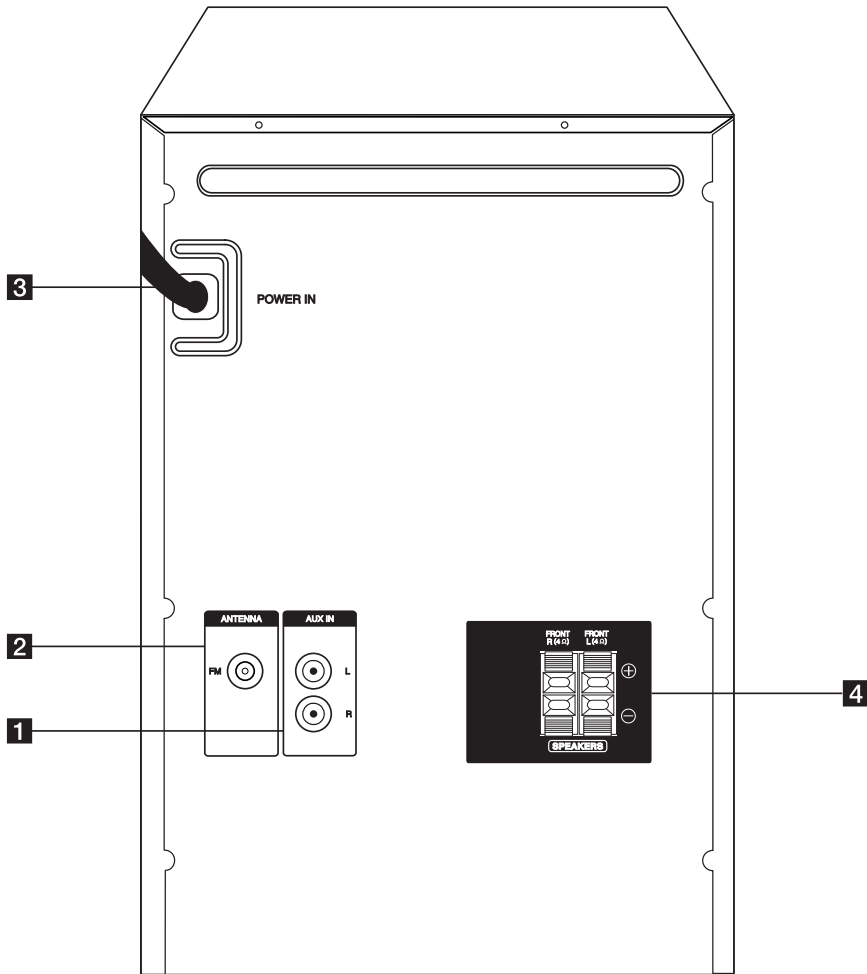

- 1** AUX IN (L/R) priključak
- 2** ANTENNA (FM)

- 3** POWER IN
- 4** SPEAKERS priključak

1

Prvi koraci

Povezivanje zvučnika

Priključivanje zvučnika na uređaj

Da biste povezali kable na uređaj, pritisnite svaki od plastičnih odbojnika da bi se otvorio priključak. Ubacite žicu i otpustite odbojnik.

Crnu traku svake žice povežite na priključke označene sa - (minus), a drugi kraj na priključke označene sa + (plus).

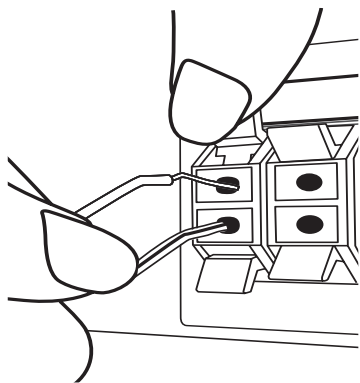

Priključite kabl sabvufera u plejer. Kada priključujete kabl sabvufera u plajer, umetnite priključak dok se ne čuje klik.

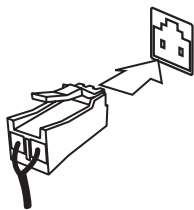

⚠ OPREZ

- Pazite da deca ne stavljaju ruke ili neke druge predmete u *otvor zvučnika.
*Otvor zvučnika : Otvor na kućištu zvučnika za bogatiji bass zvuk.
- Zvučnici sadrže neke magnetne delove tako da se može desiti da se pojave neke nepravilnosti na TV ekranu ili na monitoru PC-ja. Zbog toga vas molimo da udaljite zvučnike od TV ekrana ili PC monitora.
- Nemojte povezivati nijedan drugi zvučnik osim niskotonca u priključak za njega, koji se nalazi sa zadnje strane uređaja.

CM4530

Boja	Zvučnik
Narandžasto	Niskotonac
Crveno	Prednji
Belo	Prednji

CM4630/CM4430/CM4330

Boja	Zvučnik
Crveno	Prednji
White	Prednji

Antenski priključak

Povežite dostavljenu FM antenu za slušanje radija.
Povežite žičnu FM antenu na priključak FM.

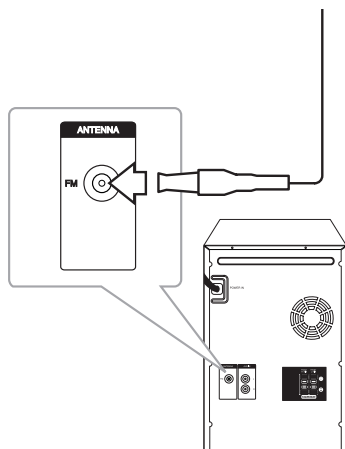

! Napomena

Obavezno potpuno razvucite žičnu FM antenu. Žična FM antena bi nakon povezivanja trebalo da stoji u horizontalnom položaju.

Povezivanje sa opremom po izboru

Priključak AUX IN

Povežite izlaz pomoćnog uređaja (kamkorder, televizor, plejer itd.) na ulazni priključak **AUX IN(L/R)**.

Ako uređaj poseduje samo jedan audio izlaz (mono), povežite ga na levi (beli) audio priključak na uređaju.

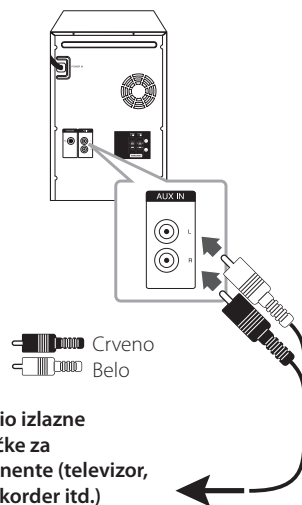

2

Povezivanje

Priključak USB-a

Povežite USB port USB memorije (ili MP3 plejera, itd.) sa USB portom na prednjem delu uređaja.

2
Povezivanje

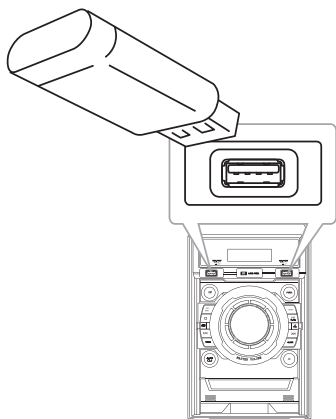







! Napomena





















Da biste izvadili USB iz uređaja.

1. Odaberite drugu funkciju/režim ili dvaput zaredom pritisnite dugme (Stop).
2. Izvadite USB iz uređaja.

Osnovne operacije

CD/ USB Operacije

1. Ubacite disk pritiskom na  na daljinskom upravljaču ili  na uređaju. Priključite USB uređaj u USB priključak 1/2.
2. Odaberite funkciju CD -a ili USB -a pritiskom na **FUNCTION** na daljinskom upravljaču ili na **FUNC.** na jedinici.
3. Odaberite numeru/datoteku koju želite da pustite pritiskom na /  na daljinskom upravljaču ili /  na uređaju.





Za	Uradite sledeće
Stop	Pritisnite  ENTER ili  .
Reprodukcija	Pritisnite  /  ili  / ST./MO.
Pauza	Tokom reprodukcije pritisnite  /  ili  / ST./MO.
Prelazak na sledeću ili prethodnu traku/fajl	U toku reprodukcije, pritisnite  /  ili  /  da biste prešli na sledeću numeru/datoteku ili da biste se vratili na početak tekuće numere/datoteke. Manje od 2 sekunde po početku reprodukcije pritisnite  ili  da se vratite na prethodnu numeru/datoteku. Nakon 3 sekunde po početku reprodukcije pritisnite  ili  da se vratite na početak numere/ datoteke.
Direktno odabiranje zapisa/fajla	Pritisnite 0 ili 9 numeričku dugmad da direktno idete na željenu datoteku ili numeru.
Pretraga neke sekcije na traci/fajl	Pritisnite i držite  /  ili  /  tokom reprodukcije i pustite ga kada budete želeli da počnete sa slušanjem.
Ponavljanje reprodukcije ili slučajna reprodukcija	Pritisnite REPEAT(MENU) više puta. Ekran će se promeniti u sledećem redosledu. RPT1 -> RPT *DIR (samo MP3/ WMA) -> RPT ALL -> RANDOM -> OFF. *DIR : Direktorijum

Ostale operacije

Programirana reprodukcija

unkcija programa vam omogućava da sačuvate vaše omiljene fajlove sa bilo kog diska ili USB jedinice.

Program može da sadrži do 20 zapisa/fajlova.

1. Ubacite CD ili USB i sačekajte da se aktivira.
2. Pritisnite **PROGRAM/MEMORY** na daljinskom upravljaču u stop statusu.
3. Pritisnite /  na daljinskom upravljaču da biste odabrali datoteku/numeru.
4. Ponovo pritisnite **PROGRAM/MEMORY** da biste sačuvali i izabrali sledeći zapis/fajl.
5. Ponovite korake 3-4 da izaberete sledeću numeru/datoteku.
6. Pritisnite /  za reprodukciju programiranih muzičkih zapisa/fajlova.
7. Da biste obrisali svoj izbor, pritisnite dvaput  **ENTER**.





Napomena

Programi se takođe brišu kada se disk ili USB uređaj ukloni, kada se uređaj isključi ili se funkcija prebaci na neku drugu.

Prikaz informacija o fajlu

U toku reprodukcije MP3 fajla koji sadrži informacije o fajlu, tu informaciju možete prikazati na displeju pritiskom na **INFO**.

Traženje foldera

1. Pritisnite **PRESET-FOLDER** /  na daljinskom upravljaču više puta dok se na displeju ne pojavi željeni folder.
2. Pritisnite /  da ga pustite. Biće pušten prvi fajl u folderu.

Privremeno isključivanje zvuka





Pritisnite **MUTE**  da isključite zvuk.

Možete isključiti zvuk na uređaju, na primer, da biste odgovorili na poziv, na ekranu se pojavljuje i treperi „MUTE“.

Da ga otkazete, ponovo pritisnite  **MUTE** ili promenite jačinu zvuka.

Brisanje MP3/WMA fajla

Možete da obrišete fajl, folder ili format pritiskom na **DELETE**. (samo USB)

1. Pritisnite više puta **DELETE** tokom odabira MP3/WMA datoteke. Ova funkcija se može koristiti samo u statusu stop. Ekran će se promeniti u sledećem redosledu.
 - DEL FILE : Briše fajl.
 - DEL DIR : Briše folder.
 - FORMAT : Formatira USB.
2. Da biste obrisali fajl/folder ili format pritisnite  /  na daljinskom upravljaču ili pritisnite  **ST./MO.** na uređaju.
3. Ako želite da napustite trenutni režim, pritisnite  **ENTER** na daljinskom upravljaču ili pritisnite  na uređaju.

OPREZ

- Nemojte isključivati USB uređaj tokom rada (reprodukcije, puštanja, brisanja, itd.).
- Preporučuje se da redovno pravite rezervnu kopiju kako ne biste izgubili podatke.
- Funkcija za brisanje možda neće biti dostupna, u zavisnosti od USB stanja.

DEMO

Kada je uređaj isključen, jednom pritisnite **DEMO** na uređaju. Uređaj će se uključiti i prikazati svaku od funkcija na ekranu. Za otkazivanje DEMO funkcije, pritisnite **DEMO** još jednom.

Napomena

- Možete uživati u ostalim funkcijama tokom režima DEMO. Tada će DEMO biti privremeno pauziran.
- Bez ključa ulaza tokom 10 sek, DEMO će se automatski ponovo reprodukovati.

Reprodukcija AUTO DJ

Auto DJ spaja kraj jedne pesme sa početkom druge za reprodukciju bez prekida. Time se ekvilajzira jačina zvuka kroz numere da bi se ostvarila neprekidna reprodukcija.

Pritiskajte **AUTO DJ** na daljinskom upravljaču ili na uređaju, i prikaz na displeju se menja prema sledećem redosledu. RANDOM (AUTO DJ RANDOM) -> RPT (AUTO DJ SEQUENTIAL) -> (AUTO DJ OFF)

Mod	NA DISPLEJU	Opis
OFF	- (AUTO DJ OFF)	-
RANDOM	RANDOM (AUTO DJ RANDOM)	Muzika se reprodukuje sa ponavljanjem u ovom modu.
REPEAT	RPT (AUTO DJ SEQUENTIAL)	U ovom modu, muzika se reprodukuje sa ponavljanjem.

Napomena

- Traženje deonice unutar zapisa/fajla ili puštanje više puta ili na preskok se ne može primeniti u AUTO DJ režimu.
- Tokom AUTO DJ režima, sada je moguće vršiti pretragu datoteka pritiskom na **PRESET-FOLDER**  na daljinskom upravljaču.
- Ako u režimu AUTO DJ pređete na drugu funkciju ili zaustavite reprodukciju muzike pomoću dugmeta  na uređaju (ili  **ENTER** na daljinskom upravljaču), funkcija AUTO DJ će biti onemogućena.
- AUTO DJ funkcija nije podržana kod muzičkih fajlova čija je dužina manja od 60 sekundi.
- Funkcija AUTO DJ nije dostupna tokom snimanja.
- Ako promenite disk dok je aktivna funkcija AUTO DJ, ona će biti deaktivirana.

Radio operacije

Proverite da li su obe antene FM povezane.
(Pogledati na strani 15)

Slušanje radija

1. Pritisnite **FUNCTION** na daljinskom upravljaču ili **FUNC.** na uređaju dok se na ekranu ne pojavi FM Puštena je poslednja primljena stanica.
2. Automatsko traženje stanica : Pritisnite i držite **TUNING -/+** na daljinskom upravljaču ili **|<</>>|** na uređaju oko 2 sekunde dok frekvencija ne počne da se menja, a zatim pustite. Skeniranje se zaustavlja kada se uređaj podesi na radio stanicu.
Ručno traženje stanica : Pritisnite **TUNING -/+** na daljinskom upravljaču ili **|<</>>|** na uređaju više puta.
3. Podesite jačinu zvuka pritiskom na **VOL +/-** na daljinskom upravljaču ili više puta okrenite dugme za jačinu zvuka.

Memorisanje radio stanica

Možete memorisati do 50 radio stanica u FM opsegu.

Pre pretraživanja stanica obavezno smanjite jačinu zvuka.

1. Pritisnite dugme **FUNCTION** na daljinskom upravljaču ili **FUNC.** na uređaju dok se na ekranu ne pojavi FM.
2. Izaberite željenu frakvenciju pritiskom na **TUNING -/+** na daljinskom upravljaču ili **|<</>>|** na uređaju.
3. Pritisnite **PROGRAM/MEMORY**. Memorisani broj će treperiti na displeju.
4. Pritisnite **PRESET-FOLDER \wedge /V** da biste izabrali broj koji želite.
5. Pritisnite **PROGRAM/MEMORY**. Stanica se memoriše.
6. Ponovite korake 2 do 5 da biste podesili ostale stanice.
7. Ako želite da slušate zapamćenu stanicu, pritisnite **PRESET-FOLDER \wedge /V** ili numeričke dugmiće od **0** do **9**.

Brisanje svih snimljenih stanica

1. Pritisnite i držite **PROGRAM/MEMORY** oko dve sekunde. Opcija "ERASEALL" će treperiti na ekranu.
2. Pritisnite **PROGRAM/MEMORY** da biste obrisali sve snimljene radio stanice.

oboljšanje slabog FM prijema

Pritisnite **▶/II** na daljinskom upravljaču ili **>II ST./MO.** na uređaju. Ovim se menja tjuner od stereo u mono zvuk. Zbog toga će prijem da bude bolji nego ranije.

Pregled informacija o radio stanicama

FM tjuner ima dodatnu RDS uslugu (Radio Data System - Sistem slanja podataka putem radio talasa). Ona prikazuje informacije o radio stanici koja se sluša. Pritiskajte **RDS** da biste prošli kroz različite vrste podataka. :

PS	(Program Service name - Naziv radio stanice ili kanala) Na displeju se pojavljuje naziv kanala.
PTY	(Prepoznavanje Tipa Programa) Tip programa (napr. Jazz ili News) će se pojaviti na displeju.
RT	(Radio Tekst) Tekstualna poruka koja sadrži specijalne informacije sa stanice odakle se emituje. Ovaj tekst se može pomerati na displeju.
CT	(Time Control - tačno vreme na tom kanalu) Ono prikazuje datum i tačno vreme na lokaciji te radio stanice.

Možete da pretražujete radio stanice prema vrsti programa pritiskom na **RDS**. Displej će prikazati vrstu programa **PTY** koji ste poslednji slušali. Pritisnite **PTY** jednom ili više puta da biste selektovali vašu omiljenu vrstu programa. Pritisnite i držite **TUNING -/+**. Tjuner će automatski izvršiti pretraživanje. Kada se pronađe stanica pretraživanje se zaustavlja.

Podešavanje zvuka

Postavljanje surround moda

Ovaj sistem ima nekoliko prethodno programiranih zvučnih polja okruženja. Željeni mod zvuka možete odabrati korišćenjem dugmeta **SOUND EFFECT** na daljinskom upravljaču ili **LG EQ** na uređaju.

Prikazane stavke ekvilajzera se mogu razlikovati zavisno od izvora zvuka i efekata.

NA DISPLEJU	Opis
NATURAL	Možete uživati u komfornom i prirodnom zvuku.
AUTO EQ	Postavite ekvilajzer zvuka u mod koji je najsličniji žanru koji se može videti u MP3 ID3 tagu fajlova pesama.
POP CLASSIC JAZZ ROCK	Ovaj program pozajmljuje poletnu atmosferu zvuka, dajući vam osećaj kao da ste na rock, pop ili jazz koncertu, ili pak na koncertu klasične muzike.
MP3 -- OPT	Ova funkcija je optimizovana za kompresivni MP3 fajl. Poboľjšava treble zvuk.
BASS	U toku reprodukcije, pojačava treble, bass i surround sound efekat.
LOUDNESS	Poboľjšava bass i treble.
BYPASS	Možete uživati u zvuku bez ikakvih ekvilajzer efekata.

! Napomena

- U zavisnosti od režima, zvuke se možda neće čuti na nekim zvučnicima ili će jačina zvuka biti slaba.
- Možda će biti potrebno da resetujete režim okružujućeg zvuka nakon promene ulaza, a ponekad čak i nakon promene numere.
- Pritiskom na dugme **BASS BLAST** na uređaju možete direktno da izaberete režim zvuka **BYPASS** ili **BASS BLAST**.

Podešavanje sata

1. Uključite uređaj.
2. Pritisnite **CLOCK**.
3. Korišćenjem **|<</>>|** odaberite ili.
 - AM 12:00 (za prikaz prepodnevni, AM, i popodnevnih, PM sati) ili 0:00 (za 24-časovni prikaz).
4. Pritisnite **SET/RDS** da biste potvrdili svoj izbor.
5. Izaberite vrednost za sate pomoću dugmeta **|<</>>|**.
6. Pritisnite **SET/RDS**.
7. Izaberite vrednost za minute pomoću dugmeta **|<</>>|**.
8. Pritisnite **SET/RDS**.
9. Ako želite da ponovo podesite sat, pritisnite i držite **CLOCK**. Zatim ponovite korake 2-8.

Postavljanje alarma

Uređaj možete da koristite i kao alarm sat. Prvo treba da podesite sat, a tek onda alarm.

1. Uključite uređaj.
2. Pritisnite **TIMER**.
3. Svaka funkcija treperi. Pritisnite **SET/RDS** da biste odabrali željeni izvor zvuka.
4. Prikazaće se "ON TIME". To je vreme u koje će se uređaj uključiti. Koristite **|<</>>|** da biste postavili sate i minute, a zatim **SET/RDS** da biste to snimili.
5. Prikazaće se "OFF TIME". To je vreme u koje će se uređaj isključiti. Koristite **|<</>>|** da biste postavili sate i minute, a zatim **SET/RDS** da biste to snimili.
6. Prikazaće vam se VOL da biste odabrali jačinu zvuka kojom želite da se probudite. Koristite **|<</>>|** da biste postavili jačinu zvuka, a zatim **SET/RDS** da biste to snimili. Ikonica sata "⌚" prikazuje da je alarm postavljen.
7. Pritisnite **TIMER**. Možete proveriti status podešavanja.
8. Ukoliko želite da ponovo podesite alarm, pritisnite i zadržite **TIMER**. Zatim ponovite korake 3-6.

! Napomena

- Ako podesite vreme, možete ga proveriti pritiskom na **CLOCK** čak i kada je plejer isključen.
- Ako podesite vreme i alarm, možete proveriti ikonicu alarma "⌚" pritiskom na **CLOCK** čak i kada je plejer isključen.
- Ako podesite tačno vreme i alarm, možete da proverite ikonicu alarma "⌚" i postavljeno vreme pritiskom na **TIMER** čak i kada je sistem isključen.

Podešavanje Sleep Tajmera

Pritisnite **SLEEP** na daljinskom upravljaču više puta da izaberete vreme odlaganja između 10 i 180 minuta. Nakon perioda odlaganja, uređaj se isključuje. (Možete da vidite u sledećem redosledu: 180 -> 150 -> 120 -> 90 -> 80 -> 70 -> 60 -> 50 -> 40 -> 30 -> 20 -> 10). Za otkazivanje funkcije mirovanja, pritisnite **SLEEP** više puta dok se ekran ne osvetli.

! Napomena

- Pritisnite **SLEEP**. Preostalo vreme se prikazuje na displeju.
- Funkcija mirovanja radi nakon funkcije zatamnjenja ekrana.

Dimmer

Pritisnite jednom **SLEEP**. LED dioda (Light-emitting diode) na prednjem panelu se isključuje i displej se zatamnjuje do pola. Da je otkazete, pritisnite **SLEEP** više puta dok ekran ne posvetli.

! Napomena

- Nakon podešavanja funkcije sata, možete podesiti funkciju alarma.
- Ako podesite sat i alarm, možete da proverite ikonicu za alarm i sat "⌚" pritiskom na **CLOCK** iako je uređaj isključen.
- Tokom reprodukcije pritisnite **TIMER** dvaput kada se prikaže ikona za alarm "⌚". Možete proveriti stanje podešavanja.
- Ako aktivirate alarm, ikona za alarm "⌚" će se pojaviti na ekranu.
- Ako deaktivirate alarm, ikona za alarm "⌚" će se ukloniti sa ekrana.
- Alarm će raditi samo ako je uređaj isključen.
- Ako je isteklo vreme koje ste podesili, uređaj će se automatski uključiti.

Napredne operacije

Slušanje muzike sa spoljašnjih uređaja

Ovaj uređaj se može koristiti za reprodukciju muzike sa raznih vrsta spoljašnjih uređaja. (Pogledati na strani 15)

1. Uključite spoljašnju komponentu na priključak **AUX IN(L/R)** na uređaju.
2. Uključite uređaj pritiskom na **⏮/I** (NAPAJANJE).
3. Izaberite funkciju AUX pritiskom na **FUNC.** na uređaju.
4. Uključite spoljašnji uređaj i započnite reprodukciju.

Automatsko isključenje napajanja

Ovaj uređaj će se isključiti da bi smanjio potrošnju električne energije u slučaju da osnovna jedinica nije povezana sa spoljnim uređajem i ne koristi se 25 minuta. Ovaj uređaj se tako ponaša nakon šest sati pošto se glavna jedinica poveže sa drugim uređajem pomoću analognog ulaza.

Snimanje na USB

Možete da snimate nekoliko zvukova na USB.

1. Priključite USB jedinicu na uređaj.
2. Odaberite funkciju pritiskom na **FUNCTION** na daljinskom upravljaču ili **FUNC.** na uređaju.

Snimanje jednog zapisa/fajla - Nakon puštanja zapisa/fajla, na vaš USB možete da snimate koji god zapis/fajl želite.

Snimanje svih zapisa/fajlova - Nakon zaustavljanja, možete da ih snimate na USB.

Snimanje programske liste - I nakon prelaska na programsku listu možete da snimate na USB. (Pogledati na strani 17)

3. Uključite snimanje pritiskom na **USB REC** na daljinskom upravljaču ili  **USB REC.** na uređaju.



-Ako priključite i USB1 i USB2, pritisnite **USB REC** na daljinskom upravljaču ili  **USB REC.** na uređaju kada USB1 ili USB2 na kome želite da snimate treperi na ekranu.

4. Za prestanak snimanja, pritisnite **ENTER** na daljinskom upravljaču ili  na uređaju.

Pauza tokom snimanja

Tokom snimanja, pritisnite **USB REC** na daljinskom upravljaču ili  **USB REC.** na uređaju da pauzirate snimanje. Pritisnite ga ponovo da biste ponovo pokrenuli snimanje. (samo radio/AUX)

Da biste odabrali protok bita i brzinu snimanja

1. Pritisnite **USB REC** na daljinskom upravljaču ili  **USB REC.** na uređaju i zadržite duže od 3 sekunde.
2. Pritisnite  na daljinskom upravljaču ili  na uređaju da izaberete željenu brzinu prenosa.
3. Pritisnite **USB REC** na daljinskom upravljaču ili  **USB REC.** na uređaju da biste odabrali brzinu snimanja.
4. Pritisnite  na daljinskom upravljaču ili  na uređaju da izaberete željenu brzinu snimanja : (samo AUDIO CD)

X1 SPEED

- Možete slušati muziku prilikom snimanja.



X2 SPEED

- Možete samo da snimate muzički fajl.

5. Pritisnite **USB REC** na daljinskom upravljaču ili  **USB REC.** na uređaju da biste završili podešavanje.



Dubliranje USB na USB

Dubliranje možete da uradite sa nekoliko izvora zvuka u USB1 na USB2 u funkcijama za USB.

1. Povežite USB uređaj uključujući i željene zvučne fajlove u USB1.
2. Povežite drugi USB uređaj u USB2.
3. Uključite snimanje pritiskom na **USB REC** na daljinskom upravljaču ili  **USB REC.** na uređaju.
4. Za prestanak snimanja, pritisnite **ENTER** na daljinskom upravljaču ili  na uređaju.

! Napomena

- Na ekranu možete da proverite koliko se procenata snimilo prilikom snimanja na USB. (samo MP3/WMA CD).
- Prilikom snimanja sa MP3/WMA, nema zvuka.
- Kada zaustavite snimanje koje se odvija za vreme reprodukcije, taj fajl će biti memorisan. (Osim MP3/WMA datoteka)
- Nemojte da vadite USB jedinicu u toku snimanja na USB. Na taj način se formira nekompletan fajl i može se desiti da ne bude obrisan sa PC-ja.
- Ako snimanje na USB ne radi, poruke kao što su "NO USB", "ERROR", "FULL" ili "NO REC" će se prikazati na displeju.
- Za snimanje na USB se ne mogu koristiti Multi card reader, ni External HDD.
- Fajl se snima sa 512Mbyte kada snimate na duže.
- Možda nećete moći da snimate više od 999 fajlova.
- Snimak će biti sačuvan na sledeći način.

AUDIO CD	MP3/WMA	Ostali izvori zvuka*
 CD_REC TRK_001 TRK_002 ⋮	 FILE_REC ABC(File name) DEF(File name) ⋮	 EXT_REC AUDIO_001 AUDIO_002 ⋮

* : TUNER, AUX i slični.

Izdelovanje nedovoljenih kopij materiala, ki je zašćen pred kopiranjem, vključno z računalniškimi programi, datotekami, oddajami in zvočnimi posnetki, je kršitev avtorskih pravic in predstavlja kaznivo dejanje. Ta oprema se ne sme uporabljati v te namene.

Bodite odgovorni in spoštujte avtorske pravice

Pronalaženje i rešavanje problema

PROBLEM	UZROK & REŠENJE
Nema napajanja.	<ul style="list-style-type: none"> • Kabli nije priključen. Uključite kabli. • Proverite da li uopšte ima struje. Proverite da li ima struje puštajući neki električni uređaj.
Nema zvuka.	<ul style="list-style-type: none"> • Proverite da li ste odabrali pravu funkciju. Pritisnite FUNC. i proverite odabranu funkciju. • Kablovi zvučnika nisu pravilno povezani. Pravilno povežite kablove zvučnika.
Uređaj ne započinje reprodukciju.	<ul style="list-style-type: none"> • Ubačen je disk koji ne može da se pušta na ovom uređaju. Ubacite odgovarajući disk. • Nema nijednog diska. Ubacite neki disk. • Disk je prljav. Obrišite disk. (Pogledajte više o tome na strani 27) • Disk je okrenut naopačke. Namestite disk sa nalepnicom ili odštampanom stranom okrenutom nagore.
Radio stanice ne mogu da se podese.	<ul style="list-style-type: none"> • Antena je loše postavljena ili je loše priključena. Pažljivo priključite antenu. • Jačina signala radio stanice je previše slaba. Podesite stanicu ručno. • Nije postavljena nijedna stanica ili su sve obrisane (prilikom podešavanja skeniranjem prethodno podešenih stanica). Podesite neke od radio stanica. Vidite detaljnije o tome na strani 19.
Daljinski upravljač ne radi kako treba.	<ul style="list-style-type: none"> • Daljinski upravljač je predaleko od uređaja. Daljinski upravljač radi u opsegu od 7m (23 stope). • Postoji neka prepreka na pravcu između daljinskog upravljača i uređaja. Uklonite prepreku. • Baterije daljinskog upravljača su se istrošile. Zamenite baterije novim.

Specifikacije

Opšte				
Model	CM4630	CM4530	CM4430	CM4330
Napajanje	Pogledajte na glavnoj nalepnici.			
Potrošnja	Pogledajte na glavnoj nalepnici.			
Dimenzije (širina x visina x dubina)	202 x 307 x 315 mm			
Neto težina (Približno)	3,15 kg			
Radna temperatura	5 °C do 35 °C (41 °F to 95 °F)			
Radna vlažnost	5 % do 90 %			
Napajanje magistrale	DC 5 V  500 mA			

Ulazi	
AUX IN	2,0 Vrms (1 kHz, 0 dB), 75 Ω, RCA jack (L, R) x 1

Tjuner FM	
Opseg FM tjunera	87,5 do 108,0 MHz ili 87,50 do 108,00 MHz

Pojačavač					
Model	CM4630	CM4530	CM4430	CM4330	
Stereo mod	250 W + 250 W (3 Ω po 1 KHz, THD 10 %)	160 W + 160 W (4 Ω po 1 KHz, THD 10 %)	150 W + 150 W (4 Ω po 1 KHz, THD 10 %)	90 W + 90 W (4 Ω po 1 KHz, THD 10 %)	
Surround mod	Prednji	250 W + 250 W (3 Ω po 1 KHz, THD 10 %)	160 W + 160 W (4 Ω po 1 KHz, THD 10 %)	150 W + 150 W (4 Ω po 1 KHz, THD 10 %)	90 W + 90 W (4 Ω po 1 KHz, THD 10 %)
	Subwoofer	-	180 W (3 Ω po 1 KHz, THD 10 %)	-	-

CD	
Frekventni odziv	100 do 20 000 Hz
Odnos signal-šum	75 dB
Dinamički opseg	80 dB

Zvučnik specifikacije

Prednji zvučnik				
Model	CMS4630F	CMS4530F (CM4530)	CMS4530F (CM4430)	CMS4330F
Tip	2 dvosistemska zvučnika			
Impedansa	3 Ω	4 Ω		
Ulazna nazivna snaga	250 W	160 W	150 W	90 W
Maksimalna ulazna snaga	500 W	320 W	300 W	180 W
Ukupne dimenzije (širina x visina x dubina)	245 x 452 x 275 mm	232 x 352 x 262 mm	232 x 352 x 262 mm	204 x 301 x 235 mm
Neto težina	5,55 kg	3,32 Kg	3,32 Kg	2,48 Kg

Subwoofer zvučnik	
Model	CMS4530W
Tip	1 jednosistemski zvučnik
Impedansa	3 Ω
Ulazna nazivna snaga	180 W
Maksimalna ulazna snaga	360 W
Ukupne dimenzije (širina x visina x dubina)	250 x 352 x 327 mm
Neto težina	5,58 kg

- Dizajn i specifikacije su podložni promenama bez prethodne najave.

Održavanje

Rukovanje aparatom

Kada transportujete aparat

Sačuvajte originalnu kutiju i materijal u koji je aparat bio zapakovan. Ako treba da transportujete aparat, za maksimalnu zaštitu, prepakujte ga isto onako kao što je bio zapakovan u fabrici.

Održavanje spoljašnjosti aparata čistim

Ne koristite lako isparljive tečnosti u blizini aparata, kao što je npr. sprej protiv insekata.

Ako jako pritiskate dok brišete, možete da oštetite površinu plejera.

Ne ostavljajte proizvode od gume ili plastike u kontaktu sa aparatom duže vremena.

Čišćenje aparata

Da biste očistili plejer, koristite mekanu, suhu krpu. Ako je površina jako zaprljana, koristite mekanu krpu malo natoplenu u blagi rastvor deterdženta. Ne koristite jake rastvore kao što su alkohol, benzin, razređivač, jer oni mogu oštetiti površinu.

Održavanje aparata

Ovaj plejer je aparat visoke tehnologije i preciznosti. Ako su optička sočiva za čitanje i disk drayj prljavi ili istrošeni, kvalitet slike može biti umanjen. Za detalje, molimo kontaktirajte najbliži ovlašćeni servis.

Napomene o diskovima

Rukovanje diskovima

Nemojte lepiti nikakav papir ili traku na disk.

Čuvanje diskova

Nakon korišćenja diska, vratite ga u svoje kućište. Nemojte direktno da ga izlažete sunčevim zracima ili izvorima toplote i nemojte ga nikad ostavljati u parkiranom autu koji je direktno izložen sunčevoj svetlosti.

Čišćenje diskova

Nemojte da koristite jake rastvarače kao što su alkohol, benzin, razređivač, komercijalna sredstva za čišćenje ili antistatički sprej namenjen starijim vinil pločama.

Trgovačke marke i licence



