



SLOVENČINA

# OWNER'S MANUAL

## Mini Hi-Fi System

Please read this manual carefully before operating your set and retain it for future reference.

CM4630 (CM4630, CMS4630F)  
CM4530 (CM4530, CMS4530F, CMS4530W)  
CM4430 (CM4430, CMS4530F)  
CM4330 (CM4330, CMS4330F)



MFL67657596

## Informácie o bezpečnosti



### POZOR

**RIZIKO ZASIAHNUTIA ELEKTRICKÝM PRÚDOM**



**POZOR:** ZNIŽTE RIZIKO ZASIAHNUTIA ELEKTRICKÝM PRÚDOM, NEODNÍMAJTE KRYT (ALEBO ZADNÝ PANEL), VO VNÚTRI NIE SÚ ŽIADNE PRVKY, KTORÉ MÔŽE OVLÁDAŤ UŽÍVATEĽ. TAKÉTO ZÁSAAHY ZVERTE DO RÚK KVALIFIKOVANÉMU SERVISNÉMU PRACOVNÍKOVI.



Symbol blesku so šípku v rovnostrannom trojuholníku slúži na upozornenie užívateľa na prítomnosť neizolovaného napätia pod ochranným krytom zariadenia, ktoré môže byť dostatočne vysoké na to, aby vystavila osoby riziku zasiahnutia elektrickým prúdom.



Znamienko výkričníka v rovnostrannom trojuholníku je určené na upozornenie užívateľa na dôležité operačné a údržbové (servisné) návody, ktoré by si mal naštudovať v literatúre priloženej k výrobku.

**VAROVANIE:** CHRÁŇTE SA PRED RIZIKOM POŽIARU ALEBO ZASIAHNUTIA ELEKTRICKÝM PRÚDOM, NEVYSTAVUJTE TENTO VÝROBOK DAŽĎU ALEBO VLHKOSTI.

**VAROVANIE:** Neinštalujte toto zariadenie do stiesneného priestoru akým je napríklad knižnica alebo podobné miesta.

**POZOR:** Nezakrývajte žiadne vetracie otvory. Nainštalujte presne podľa inštrukcií výrobcu.

Drážky a otvory na skriani zariadenia slúžia na vetranie a majú zabezpečiť spoľahlivý chod zariadenia a chrániť ho pred prehriatím. Tieto otvory nikdy nesmú byť zakryté, t.j. nikdy nepoložte zariadenie na posteľ ani na pohovku alebo podobný povrch. Tento výrobok nesmie byť vstavaný do priestorov ako sú knižnice alebo stojany, iba ak je zabezpečená dostatočná ventilácia alebo sú dodržané inštrukcie výrobcu.

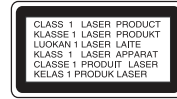

**POZOR:** Tento výrobok používa laserový systém. Na zaistenie správneho používania výrobku si pozorne prečítajte návod na obsluhu a nechajte si ho po ruke. V prípade, že výrobok vyžaduje údržbu, obráťte sa na autorizované servisné stredisko.

Používanie ovládačov, nastavovanie alebo vykonávanie postupov iných, ako sú tu uvedené, môže mať za následok nebezpečné vystavenie sa ožiareniu. Aby ste predišli priamemu vystaveniu laserovému lúču, nepokúšajte sa otvárať kryt.

### POZOR v súvislosti so sieťovým káblom

Pri väčšine zariadení sa odporúča ich zapojenie do samostatného elektrického obvodu;

To znamená, že obvod, v ktorom je zapojený tento spotrebič, napája len tento spotrebič a nemá žiadne ďalšie výstupy a vetvy. Pre kontrolu si pozrite špecifikácie v tejto užívateľskej príručke. Nepreťažujte zásuvky. Preťaženie zásuviek, rozkývané a poškodené zásuvky, predĺžovacie šnúry, rozstrapkané vodiče, poškodená alebo popraskaná izolácia vodičov vedú k nebezpečenstvu. Všetky tieto skutočnosti môžu viesť k požiaru alebo zasiahnutiu osoby elektrickým prúdom. Pravidelne kontrolujte stav napájacej šnúry vášho zariadenia. Ak javí známky poškodenia alebo opotrebovania je potrebné ju odpojiť, ďalej už zariadenie nepoužívať a požiadať autorizované servisné centrum o výmenu napájacej šnúry. Chráňte napájaciu šnúru pred fyzickým alebo mechanickým poškodením, ako je stáčanie, zauzlenie, pricviknutie, privretie do dverí alebo pošliapanie. Venujte zvláštnu pozornosť zástrčkám, zásuvkám a miestu, kde napájacia šnúra vychádza zo zariadenia. Pre odpojenie od elektrickej siete vytiahnite zásuvku napájacej šnúry. Pri inštalácii výrobku sa uistite, že zásuvka je ľahko dostupná.

Toto zariadenie je vybavené prenosnou batériou alebo akumulátorom.

### Bezpečný spôsob vyťahnutia batérie alebo akumulátora zo zariadenia:

Vyťahnite starú batériu alebo akumulátor podľa postupu ich inštalácie, ale v opačnom poradí. V rámci prevencie pred znečistením životného prostredia a možnými dôsledkami na zdravie ľudí a zvierat zahodte starú batériu alebo akumulátor do príslušnej zbernej nádoby na určených zberných miestach. Nelikvidujte batérie alebo akumulátory spolu s iným odpadom. Odporúča sa použiť miestne bezplatné kompenzačné systémy pre batérie a akumulátory. Nevystavujte batériu pôsobeniu nadmerného tepla, ako je napr. slnečný svit, oheň a podobne.

**UPOZORNENIE:** Aparatúra nesmie byť vystavená vode (kvapkaniu ani striekaniu) a na aparatúru nesmú byť umiestnené predmety naplnené tekutinami, ako sú vázy.

### Likvidácia váš ho starého prístroja



- Keď sa na produkte nachádza tento symbol prečiarknutej smetnej nádoby s kolieskami, znamená to, že daný produkt vyhovuje európskej Smernici č. 2002/96/EC.
- Všetky elektrické a elektronické produkty by mali byť zlikvidované oddelene od komunálneho odpadu prostredníctvom na to určených zberných zariadení, ktoré boli ustanovené vládou alebo orgánmi miestnej správy.
- Správnou likvidáciou starých zariadení pomôžete predchádzať potenciálnym negatívnym následkom pre prostredie a ľudské zdravie.
- Podrobnejšie informácie o likvidácii starých zariadení nájdete na miestnom úrade, v službe na likvidáciu odpadu alebo u predajcu, kde ste tento produkt zakúpili.

### Likvidácia odpadových batérií/akumulátorov



- Ak je na batériách/akumulátoroch vášho výrobku pripojený v krúžku preškrtnutý symbol nádoby na smeti, znamená to, že spadajú pod európsku smernicu 2006/66/EC.
- Tento symbol môže byť kombinovaný s chemickými symbolmi pre ortuť (Hg), kadmium (Cd) alebo olovo (Pb) v prípade, ak batéria obsahuje viac ako 0,0005 % ortuti, 0,002 % kadmia alebo 0,004 % olova.
- Všetky batérie/akumulátory by sa mali likvidovať oddelene od komunálneho odpadu prostredníctvom určených zberných zariadení ustanovených štátnymi alebo miestnymi úradmi.
- Správna likvidácia vašich starých batérií/akumulátorov pomôže zabrániť negatívnym následkom na životné prostredie, zdravotný stav ľudí a zvierat.
- Viac informácií o likvidácii vašich starých batérií/akumulátorov vám poskytne váš mestský úrad, firma na likvidáciu odpadu alebo obchod kde ste si výrobok kúpili.



Spoločnosť LG Electronics týmto potvrdzuje, že tento výrobok je (tieto výrobky sú) v súlade so základnými požiadavkami a ďalšími príslušnými ustanoveniami Smerníc 2004/108/ES, 2006/95/ES, 2009/125/ES a 2011/65/EU.

### Informácie o zhode tohto výrobku získate od zastúpenia :

LG Electronics Inc.  
EU Representative, Krijgsman 1,  
1186 DM Amstelveen, The Netherlands  
Prosím, vezmite na vedomie, že toto NIE JE kontaktné miesto pre zákaznícky servis. Informácie o zákazníkovi servise nájdete na záručnom liste alebo kontaktujte predajcu, u ktorého ste si zakúpili tento výrobok.

## Obsah

### 1 Začíname

---

- 2 Informácie o bezpečnosti
- 6 Špeciálne funkcie
- 6 Príslušenstvo
- 6 Požiadavky na prehráateľný súbor
- 6 – Požiadavky na hudobné súbory MP3/WMA
- 7 – Kompatibilné USB zariadenia
- 7 – Požiadavky na USB zariadenie
- 8 Diaľkový ovládač
- 9 Predný panel
- 11 Zadný panel(CM4530)
- 12 Zadný panel(CM4630)
- 13 Zadný panel(CM4430/CM4330)

### 2 Pripojenie

---

- 14 Pripojenie reproduktorov
- 14 – Pripojenie reproduktorov k zariadeniu
- 15 Pripojenie antény
- 15 Pripojenie voliteľného vybavenia
- 15 – Pripojenie AUX IN
- 16 – Pripojenie USB

### 3 Prevádzka

---

- 17 Základná obsluha
- 17 – CD/ USB Operations
- 17 Ostatné funkcie
- 17 – Programované prehrávanie
- 17 – Zobrazenie informácií o súbore
- 17 – Vyhľadávanie priečinka
- 18 – Dočasné vypnutie zvuku
- 18 – Odstránenie MP3/WMA súboru
- 18 – DEMO
- 18 – Prehrávanie v režime AUTO DJ
- 19 Používanie rádia
- 19 – Počúvanie rádia
- 19 – Predvolenie staníc rádia
- 19 – Vymazanie všetkých uložených staníc
- 19 – Zlepšenie slabého FM príjmu
- 19 – Zobrazenie informácie o stanici
- 20 Nastavenie zvuku
- 20 – Nastavenie režimu priestor zvuku
- 20 Nastavenie hodín
- 20 – Nastavenie budíka
- 21 – Nastavenie časovača spánku
- 21 – STMIEVAČ
- 21 Pokročilé používanie
- 21 – Počúvanie hudby z externého zariadenia
- 21 – Automatické vypnutie
- 22 – Nahrávanie na USB
- 22 – Výber bitovej rýchlosti a rýchlosti nahrávania
- 22 – Kopírovanie z USB na USB

## 4 Obsah

---

24 Obsah

## 5 Príloha

---

- 25 Špecifikácie
- 26 Reproduktor špecifikácie
- 27 Údržba
  - 27 – Manipulácia so zariadením
  - 27 – Poznámky k diskom
- 27 Obchodné známky a licencie

1

2

3

4

5

## Špeciálne funkcie

### Nahrávanie priamo cez USB

Nahráva hudbu do vášho zariadenia USB.

### AUTO DJ

Prelína koniec jednej skladby so začiatkom ďalšej skladby a prehrávanie je tak bez prestávky.

### USB

Počúvanie hudby z USB zariadenia.

### Rádio

Počúvanie rádia.

## Príslušenstvo

Skontrolujte kompletnosť dodaného príslušenstva.

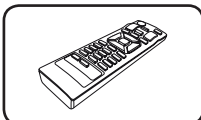

Diaľkové ovládanie (1)

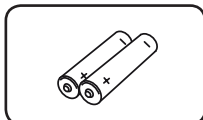

Batérie (2)

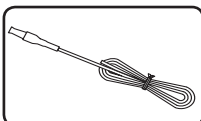

Anténa FM (1)

## Požiadavky na prehrávatel'ný súbor

### Požiadavky na hudobné súbory MP3/ WMA

Kompatibilita diskov MP3/WMA je na tomto prehrávači obmedzená nasledovne.

- Vzorkovacia frekvencia : medzi 32 - 48 kHz (MP3), medzi 32 - 48 kHz (WMA)
- Prenosová rýchlosť : medzi 32 - 320 kbps (MP3), medzi 40 - 192 kbps (WMA)
- aximálny počet súborov: menej ako 999.
- Prípona súboru : ".mp3"/ ".wma"
- Formát súboru na CD-ROM: ISO 9660/ JOLIET
- Odporúčame používať program Easy-CD Creator, ktorý vytvára systém súborov ISO 9660.
- Musíte nastaviť možnosť formátu disku na [Mastered], aby boli disky kompatibilné s LG prehrávačmi pri formátovaní prepisovateľných diskov. Keď nastavujete možnosť na Live File System, nemôžete ju používať na LG prehrávačoch. (Mastered/ Live File System : Systém formátu disku pre Windows Vista)

## Kompatibilné USB zariadenia

- MP3 prehrávač: MP3 prehrávač s flash pamäťou.
- USB Flash pamäť: Zariadenie podporujúce USB 2,0 alebo USB 1,1.
- Funkcia USB, ktorou je tento prístroj vybavený, nepodporuje všetky zariadenia USB.

## Požiadavky na USB zariadenie

- Zariadenia, ktoré vyžadujú dodatočnú inštaláciu programu po pripojení na počítač, nie sú podporované.
- Nevyťahujte USB zariadenie počas používania.
- Pri veľkokapacitných diskoch môže vyhľadávanie trvať niekoľko minút.
- Zálohujte údaje, aby nedošlo ku ich strate.
- Ak použijete USB predlžovací kábel alebo SUB hub, USB zariadenie nie je rozpoznané.
- Súborový systém NTFS nie je podporovaný. (Podporovaný je len súborový systém FAT (16/32).)
- Tento prístroj nepodporuje viac ako 1 000 súborov.
- Externé HDD, zamknuté zariadenia alebo USB zariadenia nie sú podporované.
- USB port prístroja nie je možné pripojiť na počítač. Prístroj nie je možné používať na ukladanie údajov.

## Dial'kový ovládač

1  
Začíname

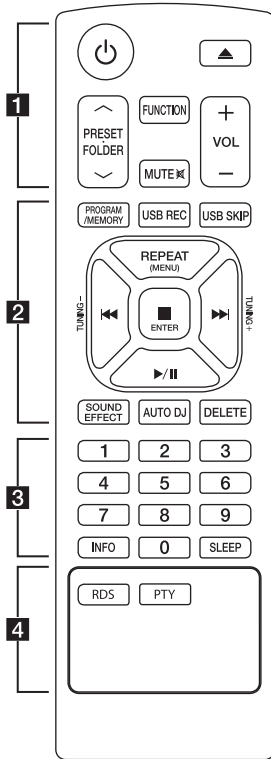

### Vloženie batérií

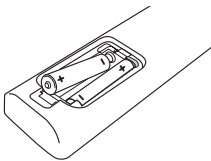

Zo zadnej strany dial'kového ovládača odstráňte kryt priestoru pre batérie a vložte dve batérie R03 (typ AAA), pričom dbajte na správnu polaritu **+** a **-**.

• • • • • **1** • • • • •

**⏻** (Zapnutie) : Vypína a zapína zariadenie ON (ZAP.) a OFF (VYP.)

**⏮** (Otvoriť/ Zavrieť) : Otvorte a zatvorte podávač diskov.

#### PRESET-FOLDER **⏮**/**⏭** :

- Vyhľadávanie priečinka so súbormi MP3/WMA. Keď sa prehráva CD/USB so súbormi MP3/WMA vo viacerých priečinkoch, stlačením **PRESET-FOLDER **⏮**/**⏭**** sa vyberá priečinok, ktorý chcete prehrať.
- Vyberte „číslo predvoľby“ rozhlasovej stanice.

**FUNCTION** : Vyberte funkciu a vstupný zdroj.

**MUTE **⏻**** : Stlmenie zvuku.

**VOL +/-** : Nastaví hlasitosť reproduktorov.

• • • • • **2** • • • • •

#### PROGRAM/MEMORY :

- Služi na uloženie rozhlasových staníc.
- Vytvorí zoznam titulov, ktoré chcete počúvať.

**USB REC** : Potvrdzuje výber voľby.

**USB SKIP** : Prepína medzi USB1 a USB2.

#### REPEAT(MENU) :

REPEAT : Počúvanie skladieb opakovane alebo v náhodnom poradi.

MENU : Toto tlačidlo je funkčné iba v prípade, že zariadenie má funkciu Ipod.

• • • • • **1** • • • • •

**⏮**/**⏭** (Preskočiť/Vyhľadať) :  
- Rýchle preskočenie dozadu alebo dopredu.

- Vyhľadávanie časti v rámci skladby/súboru.

**TUNING-/+** : Naladí požadovanú rádiostanicu.

#### ■ ENTER :

- Ukončí prehrávanie alebo nahrávanie.

- Zruší funkciu ODSTRÁNIŤ.

**▶**/**⏮** (Prehrať/Pozastaviť) :

- Spustenie alebo pozastavenie prehrávania.

- Služi na voľbu STEREO/MONO.

**SOUND EFFECT** : Môžete si vybrať zvukový dojem.

**AUTO DJ** : Zvolí režim AUTO DJ. (Ďalšie informácie nájdete na str.18)

**DELETE** : Služi na odstránenie súborov typu MP3/WMA.

• • • • • **3** • • • • •

Numerické tlačidlá **0** až **9** : Zvoľte očíslované skladby/súbory, alebo stlačte číslo.

**INFO** : Služi na zobrazenie informácií o hudbe.

**SLEEP** : Nastavuje systém na automatické vypnutie v špecifickom čase. (Tmavšie: zobrazené okno bude o polovicu tmavšie.)

• • • • • **4** • • • • •

**RDS** : RDS (Radio Data System).

**PTY** : Vyhľadáva rozhlasové stanice podľa typu rádia.



# Predný panel

1  
Začíname

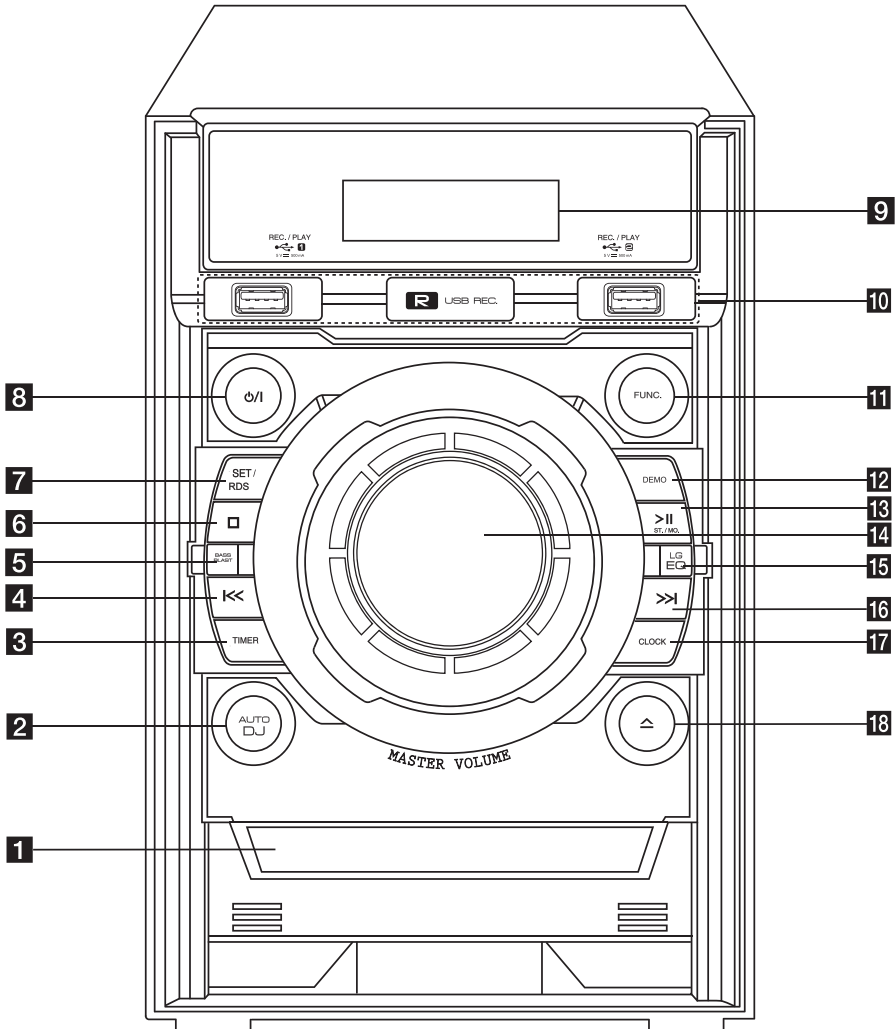

- 1** Disková mechanika  
Načíta disk.
- 2** **AUTO DJ**  
Zvolí režim AUTO DJ. (Ďalšie informácie nájdete na str. 18)
- 3** **TIMER**  
Použitie vášho zariadenia ako budíka.
- 4** **⏮** (Preskočiť/Vyhľadať)  
- Vyhľadáva dopredu.  
- Preskočenie na predchádzajúcu stopu/súbor.
- 5** **BASS BLAST**  
Počas prehrávania zosilňuje výšky, basy a efekt priestorového zvuku.
- 6** **⏹** (Stop)  
Ukončí prehrávanie alebo nahrávanie.
- 7** **SET/RDS**  
-Potvrďuje nastavenie.  
-RDS (Radio Data System)
- 8** **⏻** (NAPÁJANIE)  
Vypína a zapína zariadenie ON (ZAP.) a OFF (VYP.)
- 9** Okno displeja
- 10** USB 1/ USB 2  
Prehrávanie zvukových súborov z pripojeného USB zariadenia.  
**⏻ USB REC.**  
Nahrávanie hudby na USB.
- 11** **FUNC.**  
Vyberte funkciu a vstupný zdroj.
- 12** **DEMO**  
Predvedenie všetkých funkcií.
- 13** **>||ST./MO.**  
- Spustenie alebo pozastavenie prehrávania.  
- Slúži na voľbu STEREO/MONO.
- 14** Otočný gombík na ovládanie hlasitosti  
Slúži na nastavenie hlasitosti reproduktorov.
- 15** **LG EQ**  
Môžete si vybrať zvukový dojem.
- 16** **>>|** (Preskočiť/Vyhľadať)  
- Vyhľadáva dozadu.  
- Preskočenie na nasledujúcu stopu/súbor.
- 17** **CLOCK**  
Nastavenie hodín a kontrola času.
- 18** **⏪** (OTVORIŤ/ ZAVRIEŤ)  
Otvorte a zatvorte podávač diskov.

## Zadný panel(CM4530)

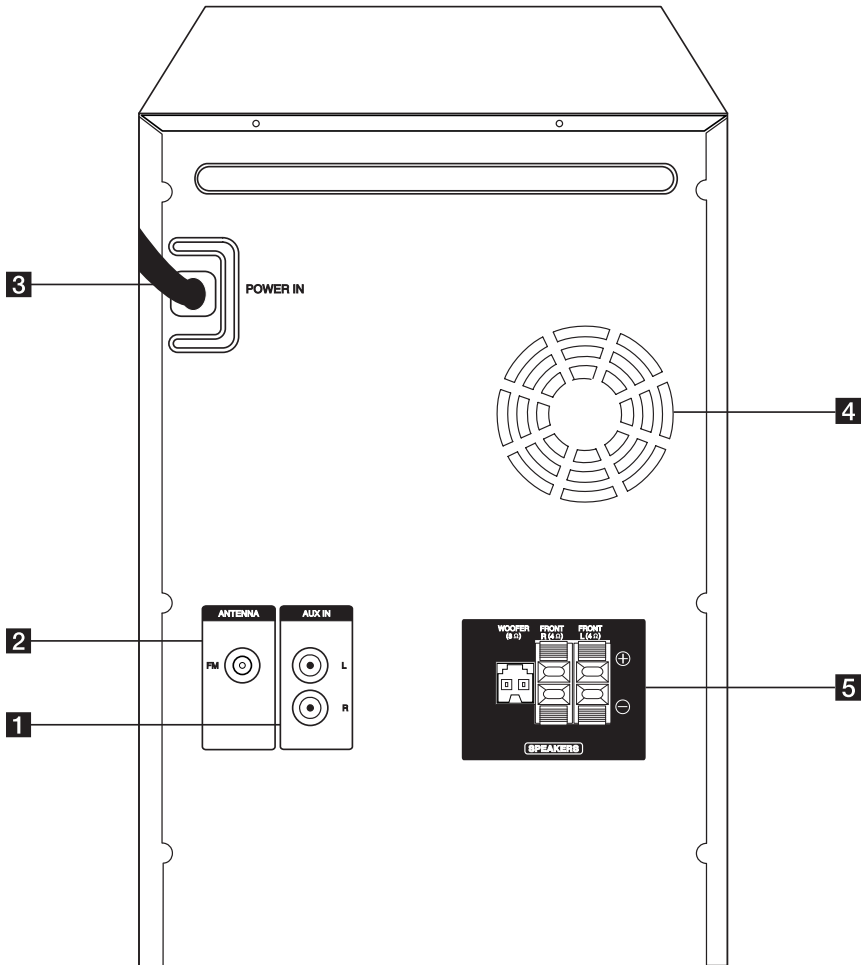

**1** AUX IN (L/R) Konektor

**2** ANTENNA (FM)

**3** POWER IN

**4** Chladiaci ventilátor

**5** SPEAKERS koncovka/kábel

1

Začíname

## Zadný panel(CM4630)

1

Začíname

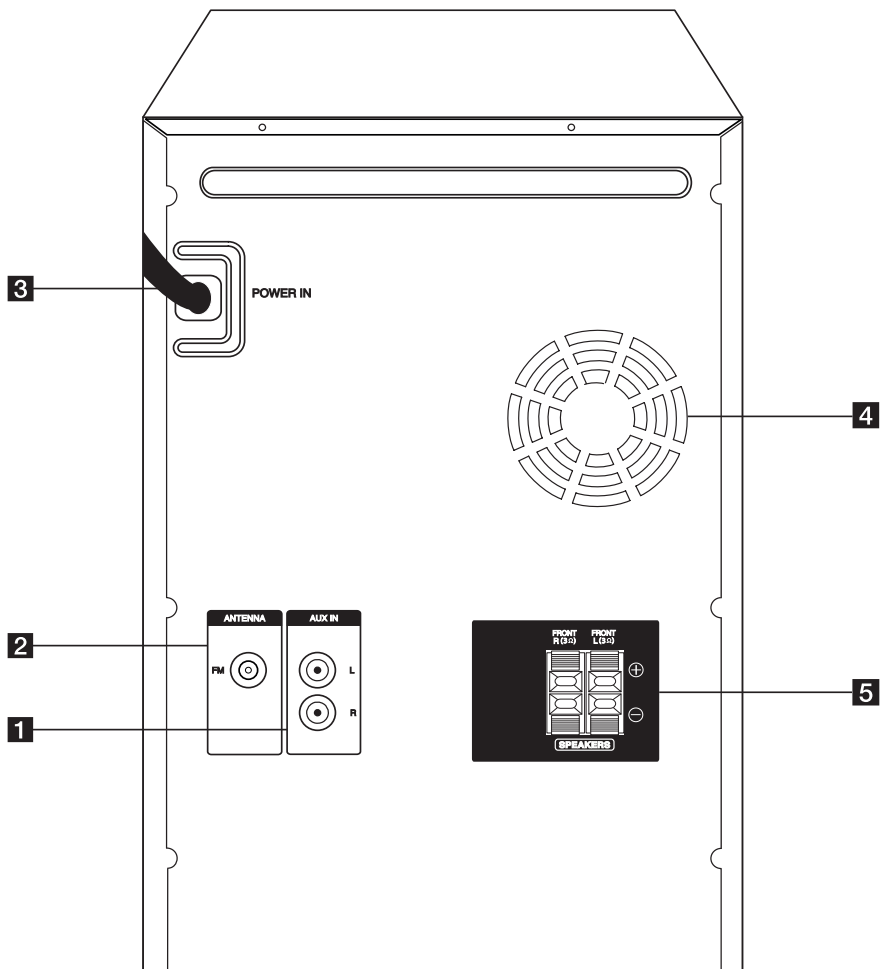

**1** AUX IN (L/R) Konektor

**2** ANTENNA (FM)

**3** POWER IN

**4** Chladiaci ventilátor

**5** SPEAKERS koncovka

## Zadný panel(CM4430/CM4330)

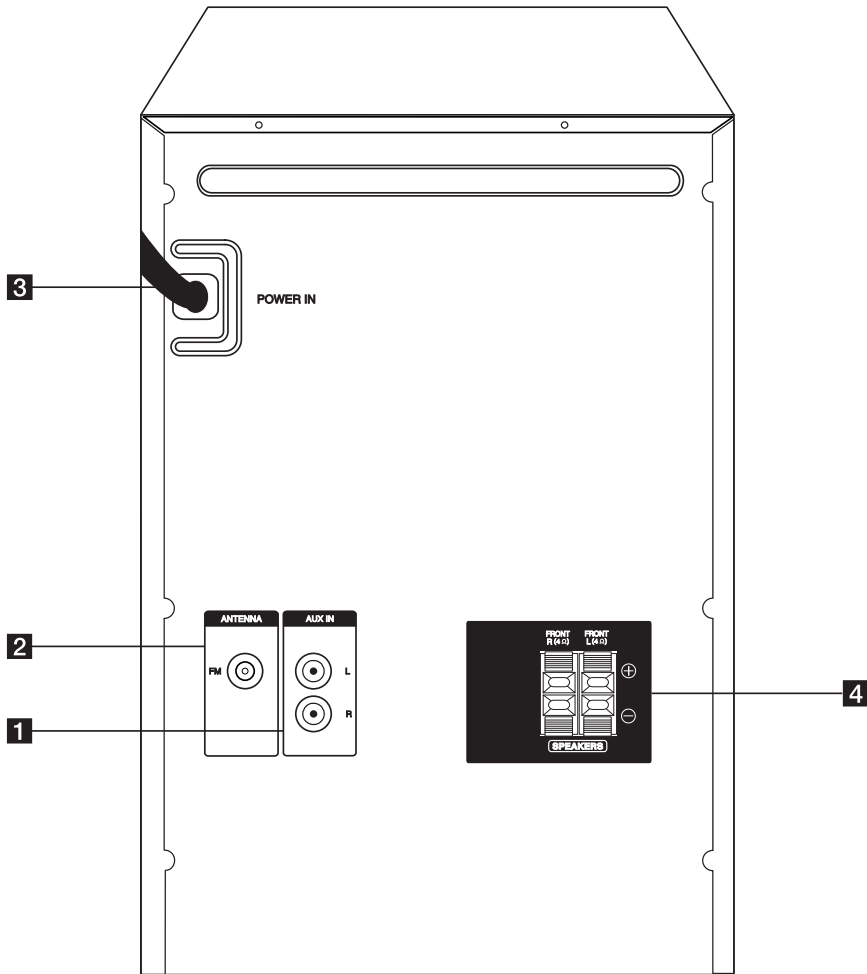

- 1** AUX IN (L/R) Konektor
- 2** ANTENNA (FM)

- 3** POWER IN
- 4** SPEAKERS koncovka

## Pripojenie reproduktorov

2

Pripojenie

### Pripojenie reproduktorov k zariadeniu

Pre pripojenie kábla k zariadeniu stlačte plastové poistky a otvorte pripájacie terminály na zariadení. Zasuňte drôt a uvoľnite poistku.

Pripojte čierny vodič každého kábla ku konektorom označeným - (mínus) a druhý koniec ku konektorom označeným + (plus).

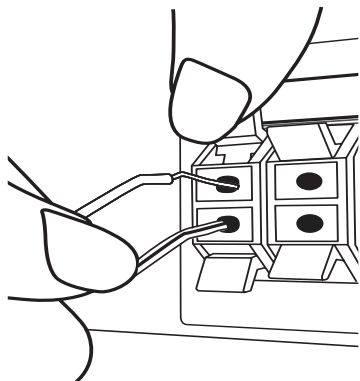

Pripojte kábel reproduktora k prehrávaču. Počas pripájania kábla reproduktora k prehrávaču vložte konektor tak, aby zacvakol.

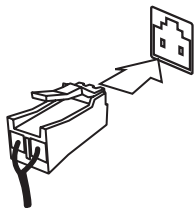

### ! POZOR

- Buďte opatrný a nedovoľte deťom, aby vkladali ruky alebo iné predmety do "vlnovod reproduktora". "Vlnovod reproduktora": Otvor v skrini reproduktora pre bohatý basový zvuk (príloha).
- Reproduktory obsahujú magnety a magnetické časti, môžu teda spôsobiť poruchu prevádzky obrazoviek TV prístrojov alebo monitora počítača. Reproduktory umiestnite a používajte čo najďalej od obrazovky TV prístroja alebo monitora počítača.
- Nepripájajte žiadny iný reproduktor okrem reproduktora subwoofera ku spojovaciemu konektoru subwoofera na zadnej časti zariadenia.

### CM4530

Farba	Reproduktor
Oranžová	Subwoofer
Červená	Predný
Bielá	Predný

### CM4630/CM4430/CM4330

Farba	Reproduktor
Červená	Predný
Bielá	Predný

## Pripojenie antény

Pre počúvanie rádia pripojte dodanú anténu FM. Drôtovú anténu FM pripojte do konektora antény FM.

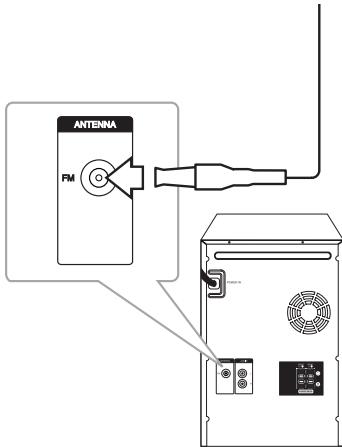

### ! Poznámka

Nezabudnite kábel FM antény úplne vysunúť. Po pripojení udržiavajte kábel FM antény v horizontálnej polohe.

## Pripojenie voliteľného vybavenia

### Pripojenie AUX IN

Pripojte výstup pomocného zariadenia (Camcorder, TV, prehrávač a pod.) do vstupného konektora **AUX IN(L/R)**.

Ak má vaše zariadenie iba jeden audio výstup (mono), pripojte ho k ľavému (bielemu) zvukovému konektoru na prístroji.

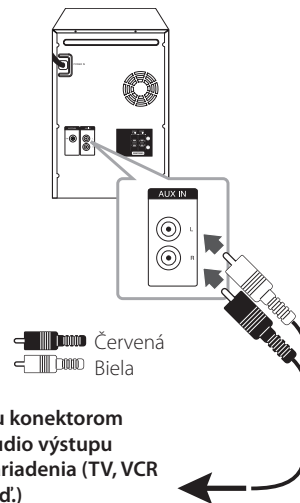

2

Pripojenie

## Pripojenie USB

Port USB pamäte USB (alebo MP3 prehrávača atď.) pripojte do portu USB na prednom paneli zariadenia.

2

Pripojenie

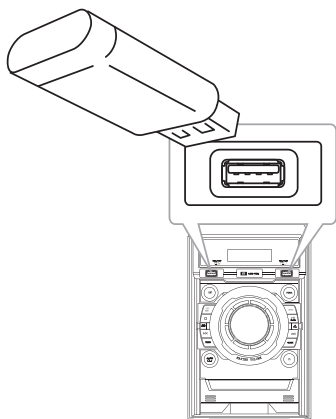

### ! Poznámka







Odpojenie zariadenia USB.





















1. Zvoľte si inú funkciu/režim alebo stlačte tlačidlo  (Stop) dvakrát po sebe.
2. Odpojte zariadenie USB od zariadenia.



## Základná obsluha

### CD/ USB Operations

- Po stlačení  na diaľkovom ovládači alebo  na zariadení vložte disk.  
Zariadenie USB pripojte k portu USB 1/2.
- Vyberte funkciu CD alebo USB stlačením tlačidla **FUNCTION** na diaľkovom ovládači alebo tlačidla **FUNC.** (Funkcia) na zariadení.
- Stlačením /  na diaľkovom ovládači alebo /  na zariadení zvolte skladbu/ súbor, ktorý chcete prehrať.





Pre	Urobte nasledovné
Stop	Stlačte  <b>ENTER</b> alebo  .
Prehrávanie	Stlačte  /  alebo  / <b>ST./MO.</b>
Pozastavenie	Počas prehrávania stlačte  /  alebo  / <b>ST./MO.</b>
Preskočenie na nasledujúcu/ predchádzajúcu stopu/súbor	Počas prehrávania stlačte  /  alebo  /  a prejdete na nasledujúcu stopu/ súbor alebo sa vrátite na začiatok aktuálnej stopy/súboru. Po menej ako 2 sekundách prehrávania stlačte tlačidlo  alebo  , aby ste mohli prejsť na predchádzajúcu skladbu/ súbor. Po viac ako 3 sekundách prehrávania stlačte tlačidlo  alebo  , aby ste mohli prejsť na začiatok skladby/ súboru.
Priama voľba skladby/súboru	Stlačte číselné tlačidlá <b>0 až 9</b> , ak chcete prejsť priamo na požadovaný súbor alebo skladbu.
Vyhľadávanie časti v rámci stopy/súbor	Počas prehrávania stlačte a podržte tlačidlo  /  alebo  /  a uvoľnite ho na mieste, od ktorého chcete počúvať.
Opakované alebo náhodné prehrávanie	Stláčajte opakovane <b>REPEAT(MENU)</b> . Displej sa bude meniť v nasledovnom poradí. RPT1 -> RPT *DIR (len MP3/ WMA) -> RPT ALL -> RANDOM -> OFF. *DIR: Adresár

## Ostatné funkcie

### Programované prehrávanie

Funkcia programu vám umožňuje uložiť obľúbené súbory z akéhokoľvek disku alebo USB zariadenia.

Program môže obsahovať 20 skladieb/súborov.

- Vložte disk CD alebo pripojte USB a počkajte, kým budú pripravené.
- V režime zastavenia stlačte na diaľkovom ovládaní tlačidlo **PROGRAM/MEMORY**.
- Stlačte tlačidlá /  na diaľkovom ovládaní pre výber skladby/súboru.
- Opätovným stlačením tlačidla **PROGRAM/MEMORY** uložte a vyberiete ďalšiu skladbu/ súbor.
- Zopakujte kroky 3 – 4 a vyberte si ďalšiu skladbu/súbor.
- Ak si chcete prehrať naprogramované hudobné súbory, stlačte .
- Ak chcete vymazať výber, stlačte dvakrát tlačidlo  **ENTER**.





#### Poznámka

Programy sa taktiež vymažú po odpojení zariadenia USB, vypnutí zariadenia alebo prepnutí funkcie.

### Zobrazenie informácií o súbore

Pri prehrávaní súborov MP3 obsahujúcich informácie o súbore môžete tieto informácie zobraziť stlačením tlačidla **INFO**.

### Vyhľadávanie priečinka

- Opakovane stláčajte tlačidlo **PRESET-FOLDER** /  na diaľkovom ovládači, kým sa v okne displeja nezobrazí požadovaný priečinok.
- Stlačením /  ho prehráte. Prehrá sa prvý súbor v priečinku.

## Dočasné vypnutie zvuku

Stlačením tlačidla **MUTE**  na diaľkovom ovládači zvuk zariadenia stlmíte.

Pristroj je možné napr. kvôli prijatiu telefonátu stlmiť, na displeji sa zobrazí a zabliká nápis „MUTE“ (STLMIŤ).

Pre zrušenie stlmenia znova stlačte  **MUTE** alebo zmeňte hlasitosť.

## Odstránenie MP3/WMA súboru

Súbor alebo priečinok môžete odstrániť, alebo môžete vykonať formátovanie stlačením **DELETE**. (len pre USB)

- Počas voľby MP3/WMA súboru opakovane stláčajte **DELETE**. Táto funkcia je podporovaná jedine v stave zastavenia. Zobrazenie sa bude meniť v nasledujúcom poradí.
  - DEL FILE: Slúži na odstránenie súboru.
  - DEL DIR: Slúži na odstránenie priečinka.
  - FORMAT: Slúži na formátovanie USB.
- Ak chcete odstrániť súbor/priečinok alebo vykonať formátovanie, na diaľkovom ovládači stlačte **▶/||** alebo na jednotke stlačte **>|| ST./MO.**
- Ak chcete zatvoriť aktuálny režim, na diaľkovom ovládači stlačte **■ ENTER** alebo na jednotke stlačte **□**.

### POZOR

- Neodpájajte USB zariadenie počas prevádzky (prehrávanie, odstraňovanie a pod.).
- Ako prevencia proti strate údajov sa odporúča pravidelné zálohovanie.
- Funkcia odstránenia nemusí byť na základe stavu USB podporovaná.

## DEMO

Vo vypnutom stave jedenkrát stlačte tlačidlo **DEMO** na zariadení. Zariadenie sa zapne a zobrazí každú funkciu v okne displeja. Na zrušenie funkcie DEMO (Ukážka) znova stlačte tlačidlo **DEMO**.

### Poznámka

- V režime DEMO (Ukážka) môžete používať iné funkcie. V tom prípade sa režim DEMO (Ukážka) dočasne pozastaví.
- Ak do 10 sekúnd nestlačíte žiadne tlačidlo, ukážka sa znova začne automaticky prehrávať.

## Prehrávanie v režime AUTO DJ

V režime Auto DJ sa prelína koniec jednej skladby so začiatkom ďalšej skladby a prehrávanie je tak bez prestávky. Kvôli nerušenému prehrávaniu vyrovnáva hlasitosť vo všetkých skladbách.

Opakovane stláčajte tlačidlo **AUTO DJ** na diaľkovom ovládači alebo na zariadení. Nápis na displeji sa budú meniť v nasledovnom poradí. RANDOM (AUTO DJ RANDOM) -> RPT (AUTO DJ SEQUENTIAL) -> (AUTO DJ OFF)

Režim	Okno displeja	Popis
OFF	- (AUTO DJ OFF)	-
RANDOM	RANDOM (AUTO DJ RANDOM)	V tomto režime je hudba prehrávaná náhodne.
REPEAT	RPT (AUTO DJ SEQUENTIAL)	V tomto režime je hudba prehrávaná opakovane.

### Poznámka

- Vyhľadávanie časti v rámci skladby/súboru a opakované alebo náhodné prehrávanie nie sú podporované v režime AUTO DJ.
- V režime AUTO DJ sa nedajú vyhľadávať súbory stlačením tlačidla **PRESET-FOLDER** **▲/▼** na diaľkovom ovládači.
- Ak v režime AUTO DJ zmeníte inú funkciu alebo vypnete hudbu pomocou tlačidla **□** (Zastaviť) na zariadení (alebo tlačidlom **■ ENTER** na diaľkovom ovládači), funkcia AUTO DJ sa deaktivuje.
- Funkcia AUTO DJ nie je podporovaná pri hudobných súboroch, ktoré sú kratšie ako 60 sekúnd.
- Funkcia AUTO DJ nie je počas nahrávania dostupná.
- Ak počas aktivovanej funkcie AUTO DJ zmeníte disk, funkcia sa deaktivuje.

## Používanie rádia

Uistite sa, že sú zapojené obe antény, FM.  
(Pozrite si stranu 15)

### Počúvanie rádia

1. Stlačte **FUNCTION** na diaľkovom ovládači alebo **FUNC.** na jednotke tak, aby sa v zobrazovacom okne objavilo FM. Naladí sa naposledy prijímaná stanica. Naladí sa naposledy prijímaná stanica.
2. Automatické ladenie : Stlačte a podržte asi na dve sekundy tlačidlo **TUNING -/+** na diaľkovom ovládači alebo tlačidlo **||<</>>|** na zariadení,, až kým sa označenie frekvencie nezačne meniť a potom uvoľnite. Vyhľadávanie zastane, keď zariadenie naladí stanicu.

Manuálne ladenie : Opakovane stláčajte tlačidlo **TUNING -/+** na diaľkovom ovládači alebo **||<</>>|** na zariadení.

3. Stlačením tlačidla **VOL +/-** na diaľkovom ovládači alebo opakovaným otáčaním ovládača hlasitosti na zariadení upravte hlasitosť.

### Predvolenie staníc rádia

Môžete predvoliť 50 staníc pre pásmo FM.

Před laděním se ujistěte, že jste ztlumili hlasitosť.

1. Stlačte **FUNCTION** na diaľkovom ovládači alebo **FUNC.** na jednotke tak aby sa v zobrazovacom okne objavilo FM.
2. Stlačením **TUNING -/+** na diaľkovom ovládači alebo **||<</>>|** na jednotke zvolte požadovanú frekvenciu.
3. Stlačte **PROGRAM/MEMORY**. Na displeji bude blikať prednastavené číslo.
4. Stlačením tlačidla **PRESET-FOLDER ^/V** zvolíte požadované číslo predvolby.
5. Stlačte tlačidlo **PROGRAM/MEMORY**. Stanica je uložená.
6. Pre uloženie ďalších staníc opakujte kroky 2 až 5.
7. Ak chcete počúvať prednastavenú stanicu, stlačte **PRESET-FOLDER ^/V** alebo numerické tlačidlá **0 až 9**.

### Vymazanie všetkých uložených staníc

1. Stlačte a držte **PROGRAM/MEMORY** po dobu dve sekundy. Na displeji zariadenia zablíká "ERASEALL" (zmazať všetko).
2. Stlačte **PROGRAM/MEMORY** a vymažete všetky uložené rádiostanice.

### Zlepšenie slabého FM príjmu

Stlačte tlačidlo **▶/||** na diaľkovom ovládači alebo tlačidlo **>|| ST./MO.** na zariadení. Tým sa tuner zmení zo stereofonického na monofonický. Príjem bude lepší ako predtým.

### Zobrazenie informácie o stanici

FM tuner je vybavený systémom RDS (Radio Data System)(Systém údajov o stanici), ktorý zobrazuje informácie o aktuálnej rádiostanici. Stlačte opakovane **RDS** pre zobrazenie všetkých možností typov informácií. :

<b>PS</b>	(Programme Service Name) (Názov stanice) Názov stanice sa zobrazí na displeji.
<b>PTY</b>	(Programme Type Recognition) (Rozpoznanie typu programu) Názov typu programu (napr. Jazz alebo Správy) sa zobrazí na displeji.
<b>RT</b>	(Radio Text) (Rádiotext) Textová správa obsahujúca špeciálne informácie z vysielania stanice. Text môže bežať naprieč displeja.
<b>CT</b>	(Time controlled by the channel) (Čas riadený stanicou) Zobrazuje dátum a čas, ktorý vysiela a riadi rádiostanica.

Vyhľadávanie staníc podľa typu programu môžete vykonať stlačením tlačidla **RDS**. Na displeji sa zobrazí posledné použité **PTY**. Výber uprednostňovaného typu programu vykonáte jedným, alebo niekoľkonásobným stlačením tlačidla **PTY** Stlačte **TUNING -/+**. Rádioprijímač začne automatické vyhľadávanie. Po nájdení stanice sa vyhľadávanie zastaví.

## Nastavenie zvuku

### Nastavenie režimu priestor zvuku

Tento systém obsahuje viaceré predvolené polia priestorového zvuku. Požadovaný režim zvuku môžete vybrať pomocou tlačidla **SOUND EFFECT** na diaľkovom ovládaní alebo tlačidlom **LG EQ** na prístroji.

Zobrazené položky pre ekvalizér sa môžu odlišovať v závislosti od použitého zvukového zdroja a efektov.

Okno displeja	Popis
NATURAL	Môžete počúvať príjemný a prirodzený zvuk.
AUTO EQ	Nastaví ekvalizér zvuku na režim, ktorý je najviac podobný žánru, ktorý je súčasťou MP3 ID3 súborov piesní.
POP CLASSIC JAZZ ROCK	Tento program prepožičia oduševnenú atmosféru zvuku, pričom získate pocit, že ste na skutočnom rockovom, popovom, jazzovom alebo klasickom koncerte.
MP3 -- OPT	Táto funkcia je optimalizovaná pre komprimovateľné súbory vo formáte MP3. Vylepšuje zvukové výšky.
BASS	Počas prehrávania zosilňuje výšky, basy a efekt priestorového zvuku.
LOUDNESS	Zlepšuje reprodukciu basov a výšok.
BYPASS	Zvuk bez efektov ekvalizéra.

#### ! Poznámka

- Na niektorých reproduktoroch zvuk nemusí byť počuť alebo môže byť zvuk tichý v závislosti od zvukového režimu.
- Po zmene vstupu budete možno potrebovať resetovať priestorový režim, niekedy aj po zmene skladby.
- Stlačením **BASS BLAST** na zariadení môžete priamo zvoliť zvuk **BYPASS** (Premostenie) a **BASS BLAST**.

## Nastavenie hodín

1. Zapnite zariadenie.
2. Stlačte tlačidlo **CLOCK**.
3. Tlačidlom **I<</>>I** vyberte spomedzi možností.
  - AM 12:00 (pre zobrazenie vo formáte AM a PM)
  - alebo 0:00 (pre 24-hodinový formát)
4. Pre potvrdenie vašej voľby stlačte tlačidlo **SET/RDS** (NASTAVIŤ).
5. Hodiny zvolíte stlačením tlačidla **I<</>>I**.
6. Stlačte tlačidlo **SET/RDS**.
7. Minúty zvolíte stlačením tlačidla **I<</>>I**.
8. Stlačte tlačidlo **SET/RDS**.
9. Ak chcete vynulovať nastavenie hodín, stlačte a podržte **CLOCK**. Potom zopakujte kroky 2-8.

## Nastavenie budíka

Jednotku môžete používať ako budík. Pred nastavením budíka musíte nastaviť hodiny.

1. Zapnite zariadenie.
2. Stlačte **TIMER**.
3. Každá z funkcií bude blikať. Stlačením tlačidla **SET/RDS** vyberte požadovaný zdroj zvuku.
4. Zobrazí sa „ON TIME“. Toto je vami požadovaný čas, kedy sa má zariadenie zapnúť. Pomocou **I<</>>I** nastavte hodiny a minúty a uložte stlačením **SET/RDS**.
5. Zobrazí sa „OFF TIME“. Toto je vami požadovaný čas, kedy sa má zariadenie vypnúť. Pomocou **I<</>>I** nastavte hodiny a minúty a uložte stlačením **SET/RDS**.
6. Zobrazí sa vám hlasitosť (VOL), ktorou chcete byť zobudení. Stlačte **I<</>>I** na zmenu hlasitosti a uložte stlačením **SET/RDS**. Zobrazí sa ikona hodín "🕒" na znamenie nastavenia budíka.
7. Stlačte **TIMER**. Môžete skontrolovať nastavenie.
8. Na resetovanie alarmu stlačte a podržte **TIMER**. Potom zopakujte kroky 3-6.

### ! Poznámka

- Ak nastavíte čas hodín, môžete ho skontrolovať stlačením tlačidla **CLOCK** aj v prípade, že je prehrávač vypnutý.
- Ak nastavíte čas hodín a budík, môžete skontrolovať ikonu budíka „⌚“ stlačením tlačidla **CLOCK** aj v prípade, že je prehrávač vypnutý.
- Ak nastavíte čas hodín a budík, môžete skontrolovať ikonu budíka „⌚“ a informácie o nastavení stlačením tlačidla **TIMER** (ČASOVAČ) aj v prípade, že je prístroj vypnutý.

## Nastavenie časovača spánku

Opakovaným stláčaním tlačidla **SLEEP** na diaľkovom ovládači vyberte čas oneskorenia 10 až 180 minút. Po uplynutí času oneskorenia sa prístroj vypne. (Zobrazovaná hodnota sa bude meniť v poradí 180 -> 150 -> 120 -> 90 -> 80 -> 70 -> 60 -> 50 -> 40 -> 30 -> 20 -> 10). Na zrušenie funkcie spánku opakovane stláčajte tlačidlo **SLEEP** dovtedy, kým sa ovládací panel nerozjasní.

### ! Poznámka

- Stlačte **SLEEP**. Na displeji sa objaví zostávajúci čas.
- Funkcia spánku bude fungovať po použití funkcie stlmenia podsvietenia.

## STMIEVAČ

Stlačte raz **SLEEP**. LED na prednom paneli sa vypne a okno displeja stmavne o polovicu. Ak chcete zrušiť túto funkciu, opakovane stláčajte tlačidlo **SLEEP**, kým sa okno displeja nerozjasní.

### ! Poznámka

- Po nastavení funkcie hodín môžete nastaviť funkciu budíka.
- Ak ste nastavili hodiny a čas budíka, môžete ikonu času a budíka „⌚“ skontrolovať stlačením tlačidla **CLOCK** aj vtedy, ak je zariadenie vypnuté.
- Počas prehrávania stlačte dvakrát tlačidlo **TIMER**, keď je zobrazená ikona budíka „⌚“. Môžete skontrolovať nastavenie.
- Po zapnutí budíka sa v okne na displeji zobrazí ikona budíka „⌚“.
- Po vypnutí budíka sa ikona budíka „⌚“ zmizne z okna na displeji.
- Funkcia budíka funguje, iba keď je toto zariadenie vypnuté.
- Pri dosiahnutí vami nastaveného času sa zariadenie automaticky zapne.

## Pokročilé používanie

### Počúvanie hudby z externého zariadenia

Prístroj možno použiť na prehrávanie hudby z viacerých typov externých zariadení. (Pozrite si stranu 15)

1. Prípojte externé zariadenie ku konektoru **AUX IN(L/R)** na zariadení.
2. Zapnite zariadenie stlačením tlačidla **⏻/⏮** (NAPÁJANIE).
3. Vyberte funkciu **AUX** stlačením tlačidla **FUNC.** na zariadení.
4. Zapnite externé zariadenie a spustite na ňom režim prehrávania.

### Automatické vypnutie

Toto zariadenie sa samo vypne, aby sa šetrila elektrická energia v prípade, že hlavná jednotka nie je pripojená k externému zariadeniu a nepoužíva sa v priebehu 25 minút. To isté sa stane po uplynutí šiestich hodín od pripojenia hlavnej jednotky k inému zariadeniu pomocou analógového vstupu.

## Nahrávanie na USB

Na USB môžete nahrávať z rôznych zdrojov zvuku.

1. Pripojte USB zariadenie na prístroj.
2. Stlačením tlačidla **FUNCTION** na diaľkovom ovládači alebo tlačidla **FUNC.** na zariadení vyberte funkciu.

Nahrávanie jednej skladby/súboru – Môžete nahrávať na USB po prehraní požadovanej skladby/súboru.

Nahrávanie všetkých skladieb/súborov – Na USB môžete nahrávať po zastavení.

Nahrávanie zoznamu programov - Ak prejdete na naprogramovaný zoznam, môžete ho nahrat' na USB. (Pozrite si stranu 17)

3. Stlačením **USB REC** na diaľkovom ovládači alebo **R USB REC.** na zariadení spustíte nahrávanie.  
-Ak pripojíte USB1 aj USB2, stlačte tlačidlo **USB REC** na diaľkovom ovládači alebo tlačidlo **R USB REC.** na zariadení, keď USB1 alebo USB2, na ktoré chcete nahrávať, bliká v okne displeja.
4. Na ukončenie nahrávania stlačte **ENTER** na diaľkovom ovládači alebo **□** na zariadení.

### Pozastavenie nahrávania

Počas nahrávania stlačte tlačidlo **USB REC** na diaľkovom ovládači alebo tlačidlo **R USB REC.** na zariadení pre pozastavenie nahrávania. Stlačte znovu tlačidlo pre pokračovanie v nahrávaní. (Len Radio/ AUX)

## Výber bitovej rýchlosti a rýchlosti nahrávania

1. Stlačte tlačidlo **USB REC** diaľkovom ovládači alebo **R USB REC.** na zariadení na dlhšie ako 3 sekundy.
2. Použite **◀◀/▶▶** na diaľkovom ovládači alebo **◀◀/▶▶** na zariadení, čím vyberiete prenosovú rýchlosť.
3. Znovu stlačte tlačidlo **USB REC** na diaľkovom ovládači alebo tlačidlo **R USB REC.** na zariadení pre výber rýchlosti nahrávania.
4. Stlačte **◀◀/▶▶** na diaľkovom ovládači alebo **◀◀/▶▶** na zariadení, čím vyberiete požadovanú rýchlosť záznamu : (iba AUDIO CD)  
**X1 SPEED**  
- Počas nahrávania môžete hudbu aj počúvať.  
**X2 SPEED**  
- Môžete hudobný súbor len nahrávať.
5. Stlačte **USB REC** na diaľkovom ovládaní alebo **R USB REC.** na zariadení, čím ukončíte nastavenie.

## Kopírovanie z USB na USB

Pomocou USB funkcie môžete kopírovať rôzne zdroje zvuku na USB1 do USB2.

1. Pripojte USB zariadenie obsahujúce požadované zvukové súbory k USB1.
2. Pripojte iné USB zariadenie k USB2.
3. Stlačením **USB REC** na diaľkovom ovládači alebo **R USB REC.** na zariadení spustíte nahrávanie.
4. Na ukončenie nahrávania stlačte **ENTER** na diaľkovom ovládači alebo **□** na zariadení.

### ! Poznámka

- Počas nahrávania môžete sledovať priebeh USB nahrávania v percentách na obrazovke (iba MP3/WMACD).
- Počas nahrávania MP3/WMA nie je žiadny zvukový výstup.
- Ak počas prehrávania zastavíte nahrávanie, súbor, ktorý sa v tomto čase nahrával, bude uložený (Okrem súborov typu MP3/WMA)
- Nevyberajte USB zariadenie počas nahrávania na USB. Bude to mať za následok nekompletný súbor, ktorý sa nemusí dať z počítača vymazať.
- Ak nahrávanie na USB zariadenie nefunguje, v okne displeja sa zobrazí nápis „NO USB“, „ERROR“, „FULL“, „NO REC“.
- Pre USB nahrávanie nie je možné použiť multikartovú čítačku alebo externý HDD.
- Súbor sa nahrá pri 512 Mbyte, ak nahrávate na dlhú stopu.
- Nie je možné nahráť viac ako 999 súborov.
- Budú uložené nasledovne.

AUDIO CD	MP3/WMA	iné zdroje*
 CD_REC   TRK_001   TRK_002   ⋮ 	 FILE_REC   ABC(File name)   DEF(File name)   ⋮ 	 EXT_REC   AUDIO_001   AUDIO_002   ⋮ 

\* : TUNER, AUX a podobne.

Vytváranie neautorizovaných kópií materiálu, ktorý je chránený proti kopírovaniu, vrátane počítačových programov, súborov, vysielania a zvukových nahrávok sa považuje za porušenie autorských práv a posudzuje sa ako trestný čin. Toto zariadenie nesmie byť použité pre tieto účely.

**Buďte zodpovední**  
**Rešpektujte autorské práva**

## Obsah

PROBLÉM	PRÍČINA & JEHO ODSTRÁNENIE
Prístroj nefunguje.	<ul style="list-style-type: none"> <li>• Napájací kábel nie je zapojený. Zapojte napájací kábel.</li> <li>• Skontrolujte, či nedošlo k výpadku elektrickej energie. Skontrolujte, či fungujú iné elektronické zariadenia.</li> </ul>
Žiadny zvuk.	<ul style="list-style-type: none"> <li>• Skontrolujte, či ste vybrali správnu funkciu. Stlačte tlačidlo <b>FUNC.</b> a skontrolujte vybraný režim.</li> <li>• Káble reproduktora nie sú správne zapojené. Zapojte káble reproduktora správne.</li> </ul>
Prístroj nezačne prehrávať.	<ul style="list-style-type: none"> <li>• Je vložený neprehrávateľný disk. Vložte prehrávateľný disk.</li> <li>• Nie je vložený žiadny disk. Vložte disk.</li> <li>• Disk je znečistený. Vyčistite disk. (viď strana 27)</li> <li>• Disk je vložený opačne. Disk vložte označenou alebo potlačenou stranou smerom hore.</li> </ul>
Nemožno správne naladiť rozhlasové stanice.	<ul style="list-style-type: none"> <li>• Anténa je nesprávne pripojená alebo zle umiestnená. Pripojte poriadne anténu.</li> <li>• Intenzita rozhlasového signálu je príliš slabá. Naladte stanicu ručne.</li> <li>• Neboli predvolené žiadne stanice alebo boli vymazané (pri ladení vyhľadávaním predvolených kanálov). Nastavte nejaké rozhlasové stanice, podrobnosti viď str. 19.</li> </ul>
Diaľkové ovládanie nefunguje správne.	<ul style="list-style-type: none"> <li>• Diaľkové ovládanie je príliš ďaleko od prístroja. Diaľkové ovládanie používajte do vzdialenosti 7 metrov.</li> <li>• Medzi diaľkovým ovládačom a prístroji je umiestnená nejaká prekážka. Odstráňte prekážku.</li> <li>• Batéria v diaľkovom ovládaní je vybitá. Nahradte batérie za nové.</li> </ul>



## Špecifikácie

Všeobecné				
Model	CM4630	CM4530	CM4430	CM4330
Požiadavky na napájanie	Informácie nájdete na hlavnom štítku.			
Spotreba energie	Informácie nájdete na hlavnom štítku.			
Rozmery (W x H x D)	202 x 307 x 315 mm			
Čistá hmotnosť (približne)	3,15 kg			
Prevádzková teplota	5 °C - 35 °C (41 °F to 95 °F)			
Pracovná vlhkosť	5 % - 90 %			
Napájanie zbernice	DC 5 V  500 mA			

Vstupy	
AUX IN	2,0 Vrms (1 kHz, 0 dB), 75 Ω, RCA jack (L, R) x 1

Tuner	
FM Rozsah ladenia	87,5 - 108,0 MHz alebo 87,50 - 108,00 MHz

Zosilňovač					
Model	CM4630	CM4530	CM4430	CM4330	
Stereo režim	250 W + 250 W (3 Ω pri 1 KHz, THD 10 %)	160 W + 160 W (4 Ω pri 1 KHz, THD 10 %)	150 W + 150 W (4 Ω at 1 KHz, THD 10 %)	90 W + 90 W (4 Ω pri 1 KHz, THD 10 %)	
Surround režim	Predný	250 W + 250 W (3 Ω pri 1 KHz, THD 10 %)	160 W + 160 W (4 Ω pri 1 KHz, THD 10 %)	150 W + 150 W (4 Ω at 1 KHz, THD 10 %)	90 W + 90 W (4 Ω pri 1 KHz, THD 10 %)
	Subwoofer	-	180 W (3 Ω pri 1 KHz, THD 10 %)	-	-

CD	
Frekvenčná citlivosť	100 - 20 000 Hz
Pomer signálu a rušenia	75 dB
Dynamický rozsah	80 dB

## Reproduktor špecifikácie

Predný reproduktor				
Model	CMS4630F	CMS4530F (CM4530)	CMS4530F (CM4430)	CMS4330F
Typ	2 cestné 2 repr			
Impedancia	3 $\Omega$	4 $\Omega$		
Menovitý vstupný výkon	250 W	160 W	150 W	90 W
Max. vstupný výkon	500 W	320 W	300 W	180 W
Net Dimensions (W x H x D)	245 x 452 x 275 mm	232 x 352 x 262 mm	232 x 352 x 262 mm	204 x 301 x 235 mm
Čistá váha	5,55 kg	3,32 Kg	3,32 Kg	2,48 Kg

Subwoofer reproduktor	
Model	CMS4530W
Typ	1 cestné 1 repr
Impedancia	3 $\Omega$
Menovitý vstupný výkon	180 W
Max. vstupný výkon	360 W
Net Dimensions (W x H x D)	250 x 352 x 327 mm
Čistá váha	5,58 kg

- Dizajn a špecifikácia podliehajú zmene bez predchádzajúceho upozornenia.

## Údržba

### Manipulácia so zariadením

#### Pri preprave prístroja

Uschovajte originálnu prepravnú kartónovú škatuľu a obalový materiál. Ak potrebujete prístroj prepraviť, kvôli maximálnej bezpečnosti ho zabaľte tak, ako bol pôvodne zabaleny vo výrobe.

#### Vonkajšie povrchy udržiavajte čisté

V blízkosti prístroja nepoužívajte prchavé tekutiny, napríklad insekticídne spreje.

Pri utieraní príliš netlačte, môžete poškodiť povrch.

Nenechávajte gumené alebo plastové produkty, aby sa dlhodobo dotýkali prístroja.

#### Čistenie prístroja

Na čistenie prehrávača používajte mäkkú suchú handričku. Ak je povrch extrémne znečistený, použite mäkkú handričku mierne namočenú v jemnom čistiacom roztoku. Nepoužívajte silné rozpúšťadlá, ako napríklad alkohol, benzín alebo riedidlá, pretože môžu poškodiť povrch prístroja.

#### Údržba prístroja

Tento prístroj je precízne zariadenie využívajúce vyspelé technológie. Ak sú optické snímacie šošovky alebo diely diskovej mechaniky znečistené alebo opotrebované, môže nastať zhoršenie kvality obrazu. Ďalšie informácie získate v najbližšom autorizovanom servisnom stredisku.

## Poznámky k diskom

### Manipulácia s diskmi

Na disk nikdy nelepte papier alebo lepiacu pásku.

### Skladovanie diskov

Po ukončení prehrávania uložte disk do obalu. Disk nevystavujte priamemu slnečnému žiareniu alebo zdrojom tepla a nikdy ho nenechávajte v zaparkovanom aute, ktoré je vystavené priamemu slnečnému žiareniu.

### Čistenie diskov

Nepoužívajte silné rozpúšťadlá, ako napríklad alkohol, benzín, riedidlá, komerčne dostupné čistiace prostriedky, ani antistatický sprej určený na staršie vinylové platne.

## Obchodné známky a licencie



