

دليل المالك الموسيقى برونق جديد ساعة بمنصة توصيل

يرجى الاطلاع على دليل المالك هذا جيداً قبل تشغيل
الوحدة الخاصة بك والاحتفاظ به للرجوع إليه في المستقبل.

ND5520



MFL67693827

<http://www.lg.com>

معلومات السلامة



تنبيه: للتقليل من مخاطر الصدمة الكهربائية، لا تتم بإزالة الغطاء (أو الغطاء الخلفي) حيث لا توجد أي أجزاء قابلة للصيانة عن طريق المستخدم، وقم بإسناد مهمة الصيانة لفني خدمة مؤهل.

يهدف الرمز الذي يحتوي على ساقعة برأس سهم داخل مثلث متساوي الأضلاع إلى تحذير المستخدم إلى وجود جهد كهربائي خطير غير معزول داخل هيكل المنتج والذي قد يكون كافياً ليشكل خطراً تعرض الأشخاص لصدمة كهربائية.

كما يشير الرمز الذي يحتوي على علامة تعجب داخل مثلث متساوي الأضلاع إلى تنبيه المستخدم إلى وجود تعليمات تشغيل وصيانة (خدمة) مهمة في الكتيب المرفق مع المنتج.



تحذير: للتقليل من خطر نشوب الحرائق أو حدوث الصدمات الكهربائية، لا تعرض الجهاز للمطر أو الرطوبة.

تحذير: لا تثبت هذا الجهاز في مكان محكم مثل مكتبة أو وحدة مشابهة.

ملاحظة: بالنسبة لعلامة معلومات السلامة التي تتضمن تعريف بالمنتج وقيم الطاقة، يرجى الرجوع إلى الملصق الرئيسي الموجود على الجزء السفلي من الجهاز.

التحذيرات المتعلقة بكبل الطاقة

يفضل وضع معظم الأجهزة في دائرة مخصصة؛

بمعنى أنه لا يقوم بتزويد هذا الجهاز بالطاقة سوى دائرة أحادية المنفذ وألا يكون هناك منافذ أخرى إضافية أو دوائر فرعية. راجع صفحة المواصفات بدليل المالك هذا لمزيد من التأكد. لا تفرط في التحميل على المنافذ الموجودة بالحافظ. إن التحميل الزائد على المنافذ الموجودة بالحافظ أو المنافذ الموجودة بالحافظ التالفة أو المرشحة أو الكبلات الموجودة أو كبلات الطاقة المحروقة أو تركيب أسلاك تالفة أو ممزقة من شأنه أن يمثل خطورة، إذ قد تؤدي أي من تلك الحالات إلى حدوث صدمة

كهربائية أو نشوب حريق. قم من حين لآخر بفحص سلك الجهاز وإذا ظهر على الجهاز أن هناك تلفاً أو تآكلاً فقم بفصله من التيار الكهربائي وتوقف عن استخدام الجهاز واستبدل السلك بقطعة الغيار المناسبة بالاستعانة بأحد مراكز الخدمة المعتمدة. تجنب تعرض كبل الطاقة لسوء الاستخدام فيما يتعلق بالناحية الميكانيكية أو الجسدية مثل تعرضه للالتواء أو الطي أو الضغط أو وضعه بالقرب من الباب أو في مكان يتكرر المرور عليه. يرجى إيلاء اهتمام خاص للمقابس والمنافذ الموجودة بالحافظ ومكان خروج الكبل من الجهاز. لفصل مصدر التيار من المقابس، اسحب مقبس كبل الطاقة من منفذ التيار الموجود بالحافظ. عند تثبيت المنتج، تأكد من سهولة الوصول للمقابس.

يتم تزويد هذا الجهاز ببطارية قابلة للحمل أو ببطارية مخزنة.

طريقة آمنة لإزالة البطارية من الجهاز: انزع البطارية أو مجموعة البطارية القديمة واتبع الخطوات بترتيب عكسي للتركيب. لمنع تلوث البيئة والتسبب في جلب المخاطر لصحة البشر والحيوانات، يجب وضع البطارية أو مجموعة البطارية في حاوية مناسبة في نقاط التجميع المخصصة. تخلص من البطاريات أو البطارية مع النفايات الأخرى. يوصى باستخدام أنظمة البطاريات والمراكم المحلية. ينبغي عدم تعرض البطارية لدرجة حرارة زائدة عن الحد مثل أشعة الشمس أو الحريق أو ما شابه ذلك.

تنبيه: لا يجب تعريض الجهاز للماء (المتقطر أو المتطاير) ولا يجب وضع أي أشياء ممتلئة بالسوائل، مثل الغازات، على الجهاز.

ملاحظة سلامة هامة

كلابة الوصلة للمقابس مزودة مع هذا المنتج وتم تثبيتها داخل الوصلة الكهربائية الموجودة التي تم تزويدها، إذا كان لأي سبب

احتجت لتقصير الوصلة.

لا تستعمل مرة أخرى هذا القابس يجب استعمال قابس جديد للتأكد على سلامتك بصورة متواصلة وذلك عن طريق إكحام إدخال القابس إلى الوصلة الكهربائية طبقاً للمواصفات القياسية والمقبس للعام 1994.

جدول المحتويات

التشغيل	٢
العمليات الأساسية	١١
- تشغيل iPod/iPhone/iPad	١١
- متوافق مع iPod/iPhone/iPad	١١
- تشغيل USB	١٢
- الاستماع إلى الموسيقى من جهازك الخارجي	١٣
- طريقة تثبيت اللب المعدني	١٣
تشغيل الراديو	١٤
- توصيل الهوائي	١٤
- الاستماع إلى الراديو	١٤
- الضبط المسبق لمحطات الراديو	١٤
- حذف جميع المحطات المحفوظة	١٤
- تحسين الاستقبال السين لموجة FM	١٤
استخدام تقنية البلوتوث اللاسلكية	١٥
- الاستماع إلى الموسيقى من جهازك مزود بالبلوتوث	١٥
- استخدام تطبيق البلوتوث	١٦
العمليات الأخرى	١٨
- استخدام الوحدة الخاصة بك كمنبه	١٨
- تنشيط وإلغاء تنشيط مؤقت المنبه	١٨
- إيقاف صوت المنبه	١٨
- الغفوة	١٨
- استئناف عملية التشغيل	١٨
- التشغيل المتكرر أو العشوائي (USB فقط)	١٨
- خفض شدة الإضاءة	١٩
- ضبط مؤقت النوم	١٩
- ضبط وضع الصوت	١٩
- إيقاف تشغيل الصوت مؤقتاً	١٩
- شحن هاتف Android الخاص بك	١٩
استكشاف الأعطال وإصلاحها	٣
اكتشاف الأعطال وإصلاحها	٢٠

بدء الاستخدام	١
معلومات السلامة	٢
الخصائص الرئيسية	٤
- مصنعو بشكل مخصص لجهاز iPod/iPhone/iPad	٤
- محمول	٤
- تشغيل عبر USB	٤
- منبه	٤
- راديو (FM)	٤
- مزامنة الوقت	٤
- تطبيق LG Bluetooth Remote	٤
المحطات	٤
مقدمة	٤
- الرموز المستخدمة في هذا الدليل	٤
شروط الملفات القابلة للتشغيل	٥
- متطلبات ملفات الموسيقى بتنسيق MP3/WMA	٥
- الأجهزة المتوافقة مع USB	٥
- متطلبات جهاز USB	٥
وحدة التحكم عن بعد	٦
اللوحة الأمامية	٧
اللوحة الخلفية	٧
اللوحة العلوية	٧
لوحة التحكم	٨
توصيل مهايئ التيار المتردد	٩
- إيقاف التشغيل التلقائي	٩
ضبط الساعة	٩
- ضبط الساعة تلقائياً	٩
- ضبط الساعة يدوياً	١٠

الملحق

العلامات التجارية والتراخيص	٢١
نقل الوحدة	٢١
المواصفات	٢٢

الخصائص الرئيسية

مصنوع بشكل مخصص لجهاز iPod/iPhone/iPad

استمتع بالموسيقى من على جهاز iPod/iPhone/iPad بتوصيل بسيط.

محمول

للاستماع إلى الموسيقى من جهازك المحمول.

تشغيل عبر USB

استمتع بالموسيقى من وحدة USB بتوصيل بسيط.

منبه

قم بضبط المنبه ليعمل في الوقت الذي يناسبك.

راديو (FM)

استمع إلى الراديو.

مزامنة الوقت

اضبط ساعة هذه الوحدة لتعمل تلقائياً من خلال توصيل جهاز iPod/iPhone/iPad أو من خلال تفعيل اتصال البلوتوث عبر برنامج "LG Bluetooth Remote".

تطبيق LG Bluetooth Remote

يمكنك التحكم في هذه الوحدة من خلال جهاز iPod touch / iPhone/iPad أو من خلال جهاز يعمل بنظام أندرويد عبر تقنية البلوتوث. ينبغي حدوث اقتران بين هذه الوحدة والجهاز الخاص بك عبر البلوتوث. يرجى زيارة موقع "Apple App Store" أو "Google Android Market (Google Play Store)" أو استخدم كود QR الظاهر أدناه للبحث عن تطبيق "LG Bluetooth Remote". للحصول على معلومات مفصلة بهذا الشأن، يرجى الرجوع إلى الصفحة ١٦-١٧.



(Apple iOS)



(Android OS)

الملحقات

يرجى التحقق من الملحقات المتوفرة وفحصها.

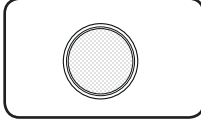

البطارية (١)

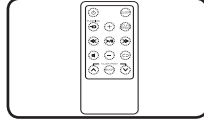

جهاز التحكم عن بعد (١)

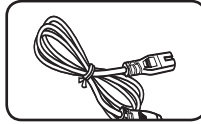

سلك طاقة (١)

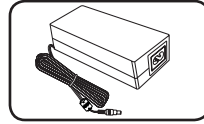

مهايئ تيار متردد (AC) (١)

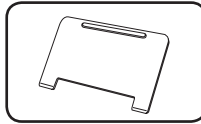

دافع عن iPad (١)

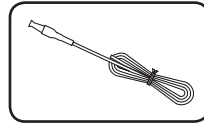

هوائي FM (١)

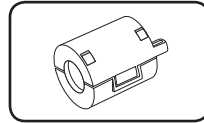

الحلقة الحديدية (١)

مقدمة

الرموز المستخدمة في هذا الدليل

ملاحظة !

تشير إلى الملاحظات الخاصة وخصائص التشغيل.

تنبيه !

يُشير إلى التحذيرات الخاصة بمنع الأضرار المحتملة نتيجة لسوء الاستخدام.

الأجهزة المتوافقة مع USB

- مشغل MP3 : مشغل MP3 من النوع الفلاش
- محرك فلاش USB : الأجهزة التي تدعم USB 1.1.
- وطيفة USB الخاصة بهذه الوحدة لا تدعم جميع أجهزة USB .

متطلبات جهاز USB

- لا يمكن تشغيل الوحدات التي تتطلب تثبيت برامج إضافية عند توصيلها بأجهزة الكمبيوتر.
- لا تقم بإخراج جهاز USB أثناء التشغيل.
- بالنسبة لأجهزة USB ذات السعة الأكبر، قد يستغرق الأمر وقتًا أطول للانتهاء من البحث.
- لتجنب فقد البيانات، قم بعمل نسخ احتياطية من جميع البيانات.
- إذا كنت تستخدم كابل تمديد USB أو محور USB، لا يمكن التعرف على جهاز USB.
- استخدام نظام ملفات NTFS غير مدعوم. (نظام ملفات FAT (١٦/٣٢) فقط هو المدعوم).
- هذه الوحدة لا تكون مدعومة عندما يكون العدد الإجمالي للملفات ١٠٠٠ أو أكثر.
- محرك القرص الصلب الخارجي أو قارئ البطاقات أو الأجهزة المغلقة أو أجهزة USB من النوع الصلب أو الهواتف المحمولة قد لا تكون مدعومة.
- لا يمكن توصيل منفذ USB الخاص بالوحدة بالحاسب الشخصي. لا يمكن استخدام الوحدة كجهاز تخزين.
- قد لا تعمل بعض أجهزة USB مع هذه الوحدة.
- يمكن لهذه الوحدة شحن جهاز iPod/iPhone عبر توصيله بمنفذ USB في وضع التشغيل.
- يمكن لهذه الوحدة شحن جهاز iPad عبر توصيله بمنفذ USB حتى في وضع التشغيل.
- عند توصيل هاتفك الذكي عبر منفذ USB يمكنك شحنه فقط في وضع التشغيل. (قد يتعذر شحن بعض الهواتف الذكية).

شروط الملفات القابلة للتشغيل

متطلبات ملفات الموسيقى بتنسيق

MP3/WMA

- يكون توافق ملفات MP3/WMA لهذه الوحدة محدودا كالآتي:
- معدل النقاظ العينات: من ٣٢ إلى ٤٨ كيلو هرتز (MP3)، ومن ٣٢ إلى ٤٨ كيلو هرتز (WMA)
 - معدل البت: ما بين ٣٢ إلى ٣٢٠ كيلو بايت في الثانية (MP3) وما بين ٤٠ إلى ١٩٢ كيلو بايت في الثانية (WMA)
 - الحد الأقصى للملفات: أقل من ٩٩٩
 - أقصى عدد مجلدات: أقل من ٩٩
 - إمتدادات الملف: ".wma" / "mp3"

وحدة التحكم عن بعد

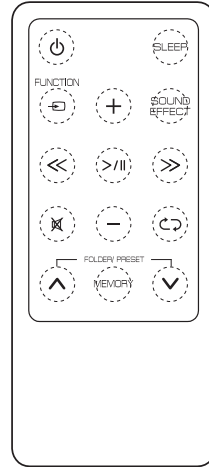

بدء الاستخدام

تثبيت البطارية

١. أدر حجيرة البطارية في عكس اتجاه عقارب الساعة باستخدام عملة معدنية. ثم أخرج غطاء حجيرة البطارية.

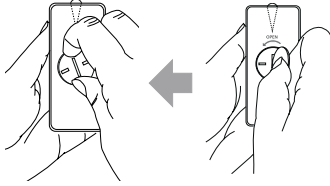

٢. أدخل البطارية وثبتها مع جعل علامة الموجب (+) في مواجهة نفس اتجاه علامة الموجب (+) الموجودة على غطاء حجيرة البطارية.

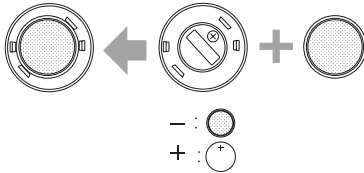

٣. ضع غطاء حجيرة البطارية على جهاز التحكم عن بعد وأدره في اتجاه عقارب الساعة للإغلاق.



تنبيه

لا تفتح غطاء حجيرة البطارية بإصبعك. وإلا قد يتسبب ذلك الأمر في كسر ظفرك.

- ⏻ (الطاقة): يتحكم في (تشغيل) أو (إيقاف تشغيل) الوحدة. SLEEP: يتم من خلاله تعيين مؤقت المنبه.
- ⏻ FUNCTION: يتم من خلاله تحديد الوظيفة ومصدر الإدخال. + / - (مستوى الصوت): لضبط مستوى صوت الساعة.
- SOUND EFFECT: يختار طابع الصوت. << / >> (تخطي / بحث):
- لتخطي التأخير السريع أو التقديم السريع.
- يبحث عن أحد الأقسام داخل المسار.
- > / II (التشغيل / الإيقاف المؤقت): يشغل ويوقف التشغيل بشكل مؤقت.
- ×: لكتفم الصوت.

⏻: لاختيار وضع التشغيل المطلوب. (ONE /DIR /ALL /RAND(RANDOM)/OFF) (فقط USB)

: FOLDER /PRESET A /V
- تحديد المجلد أو الملف الذي ترغب في تشغيله. (فقط USB)
- يختار رقم مضبوط مسبقاً لمحطة الراديو.

MEMORY

- لتخزين جميع القنوات مسبقاً الضبط.
- لحذف جميع القنوات مسبقاً الضبط.

تنبيه

قد ينجم عن البطارية المستخدمة في هذا الجهاز مخاطر تتعلق بالحرق الكيميائية أو الحرائق إذا ما استخدمت بشكل سيء. لا تقم بإعادة شحن أو تفكيك أو حرق أو تعريض البطاريات لدرجة حرارة تتجاوز ١٠٠ درجة مئوية (٢١٢ فهرنهايت). استبدل الجزء رقم CR2٠٢٥ من البطارية فقط. قد ينجم عن استخدام بطارية أخرى خطر نشوب الحرائق أو حدوث انفجار. تخلص من البطارية المستخدمة. احفظ البطارية بعيداً عن متناول الأطفال. لا تقم بتفكيك البطارية أو التخلص منها بإلقائها في النار.

اللوحة الأمامية

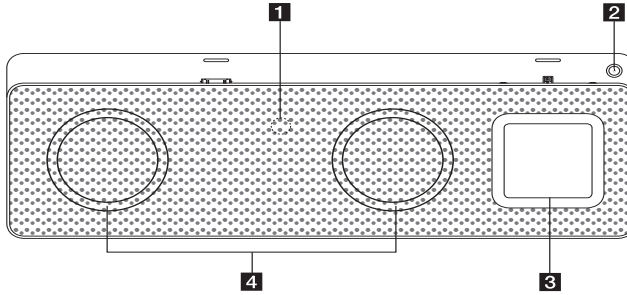

لوحة التحكم
ساعة

وحدة الاستشعار عن بعد
⏻

يتحكم في (تشغيل) أو (إيقاف تشغيل) الوحدة.

اللوحة الخلفية

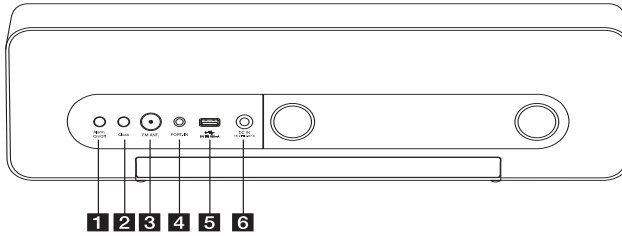

Alarm On /Off

- يتم من خلاله تعيين مؤقت المنبه.
- إيقاف تشغيل المنبه.
- عرض إعدادات المنبه.

Clock

لضبط الساعة ومعرفة الوقت.

FM ANT.

PORT.IN (٣، ٥ مم)

للاستماع إلى الموسيقى من جهازك المحمول.

USB منفذ

يمكنك تشغيل ملفات الموسيقى عن طريق توصيل جهاز USB.

DC IN (دخول تيار مستمر) ١٨ فولت
٠٢، ٦٧ أمبير (خرج مهبط التيار المتردد)

اللوحة العلوية

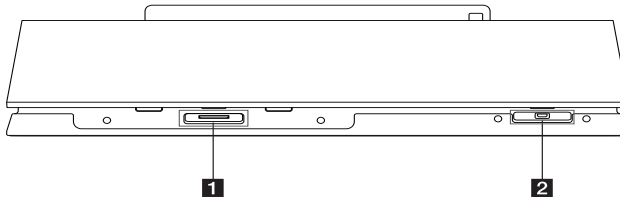



توصيل هاتف (Android (Micro USB
لتوصيل هاتف يعمل بنظام Android.

توصيل iPod/iPhone/iPad
لتوصيل جهاز iPod/iPhone/iPad.

لوحة التحكم

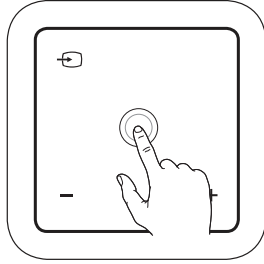
- التشغيل/الإيقاف المؤقت :
اضغط على وضع المركز للتشغيل أو الإيقاف المؤقت.



- وظيفة المفتاح :
اضغط على  أو قم بالتمرير لليساار أو اليمين بإصبعك. يتم من خلاله تحديد الوظيفة ومصدر الإدخال. (IPOD /BT(Bluetooth) /PORT /FM /USB)

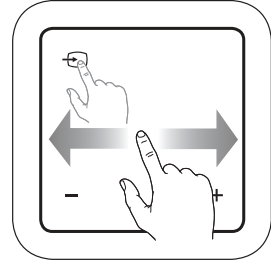

- +/- (مستوى الصوت) :
لضبط مستوى صوت الساعة.

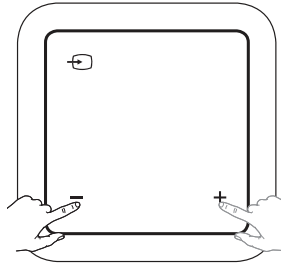

- تحطفي/ بحث :
- لتخطي التأخير السريع أو التقديم السريع.
- يبحث عن أحد الأقسام داخل المسار.

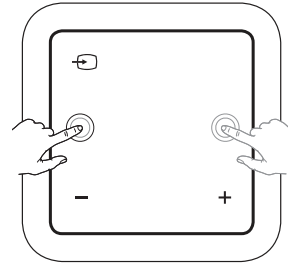

- أعلى/ أسفل :
- تحديد المجلد أو الملف الذي ترغب في تشغيله. (USB فقط)
- يختار رقم مضبوط مسبقا لمحطة الراديو.

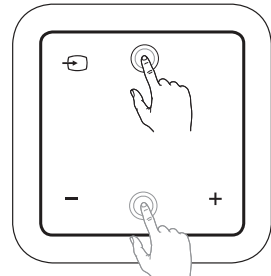

ضبط الساعة

ملاحظة

إذا تم قطع التيار الكهربائي أو تم فصل مقبس الطاقة، يتم مسح إعدادات الساعة.

ضبط الساعة تلقائياً

ملاحظة

- تأكد من أن جهاز iPod/iPhone/iPad الخاص بك أو هاتفك الذي يعمل بنظام Android قد قام بضبط الساعة بشكل صحيح.
- في وضع الاستعداد لن تتزامن الساعة مع جهاز يعمل بنظام Android.
- في وضع تزامن الساعة التلقائي، يكون لتطبيق "LG Bluetooth Remote" الأولوية على نظام التوصيل.
- يمكن ضبط تنسيق ٢٤ ساعة فقط على نظام تشغيل Android.

ضبط الساعة من خلال التزامن مع جهاز

iPod/iPhone/iPad

وصل جهاز iPod/iPhone/iPad بإحكام. عندها سيتزامن ضبط الساعة في لوحة التحكم مع جهاز iPod/iPhone/iPad الخاص بك.

ملاحظة

قد يوجد اختلاف بسيط بين الوقت المتزامن وجهاز iPod/iPhone/iPad الخاص بك.

إعداد الساعة عبر تطبيق

"LG Bluetooth Remote"

قم بتثبيت تطبيق "LG Bluetooth Remote" على جهاز iPod touch/iPhone/iPad أو جهازك الذي يعمل بنظام Android. (انظر صفحة ١٦-١٧)

سوف تتزامن الوحدة الخاصة بك تلقائياً مع الجهاز من خلال تفعيل الاتصال عبر البلوتوث عبر تطبيق "LG Bluetooth Remote".

توصيل مهايئ التيار المتردد

١. قم بتوصيل سلك طاقة التيار المتردد الملحق بمهايئ التيار المتردد.
٢. قم بتوصيل كبل التيار المتردد بدخل مهايئ التيار المتردد.
٣. أدخل سلك طاقة التيار المتردد في مخرج التيار المتردد. حينها تدخل الوحدة في وضع الاستعداد.

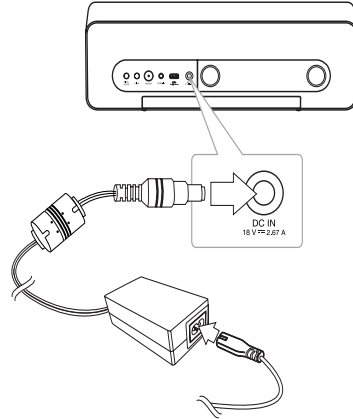

تنبيه

استخدم مهايئ التيار المتردد الملحق بهذا الجهاز فحسب. لا تستخدم مصدر طاقة من جهاز آخر أو شركة تصنيع أخرى. قد يتسبب استخدام كبل طاقة أو مصدر طاقة آخر في إتلاف الجهاز وإلغاء الضمان الخاص بك.

إيقاف التشغيل التلقائي

سيتم إيقاف تشغيل الوحدة تلقائياً للتوفير في استهلاك الطاقة في حالة عدم توصيل الوحدة الرئيسية بجهاز خارجي ولم يتم استخدامها لمدة ٢٥ دقيقة.

وكذلك تفعل هذه الوحدة بعد ست ساعات حيث تم توصيل الوحدة الرئيسية إلى جهاز آخر باستخدام وحدة دخل إلكتروني.

ضبط الساعة يدويا

إذا لزم الأمر، يمكنك ضبط الساعة يدويا.

١. اضغط واستمر في الضغط على **Clock** في اللوحة الخلفية لمدة ثائتين.
 - تبدأ أرقام الساعة في الوميض.
٢. اضغط على **>> / <<** لتحديد تنسيق ٢٤ / ١٢ ساعة.
 - ١٢:٠٠ (بالنسبة لعرض الفترة المسائية) أو ٠,٠٠ (بالنسبة لعرض ٢٤ ساعة)
٣. اضغط على **>||**.
 - تبدأ أرقام الساعات في الوميض.
٤. اضغط على **<< / >>** لضبط الساعة.
 - اضغط على **>||**.
٥. تبدأ أرقام الدقائق في الوميض.
 - اضغط على **<< / >>** لضبط الدقائق.
٦. اضغط على **>||**.
٧. اضغط على **>||**.

ملاحظة !

إذا أردت إعادة ضبط الساعة، كرر الخطوات من ١-٧.

متوافق مع iPod/iPhone/iPad

تدعم هذه الوحدة الطرز التالية:

- iPod touch 1G، 2G، 3G، 4G
- iPod nano 2G، 3G، 4G، 5G، 6G
- iPhone 3G / iPhone 3GS
- iPhone 4 / iPhone 4S
- iPad / iPad 2

ملاحظة !

- تظهر رسالة خطأ "ERROR" عندما :
 - لا يكون جهاز iPod/iPhone/iPad الخاص بك متصل بإحكام.
 - تتعرف هذه الوحدة على جهاز iPod/iPhone/iPad الخاص بك كجهاز غير معروف.
 - جهاز iPod/iPhone/iPad الخاص بك منخفض الطاقة بشكل استثنائي.
 - ← البطارية تحتاج إلى الشحن.
 - ← في حالة قيامك بشحن البطارية أثناء انخفاض مستوى طاقة بطارية جهاز iPod/iPhone/iPad بشدة، فقد تستغرق عملية الشحن وقتاً أطول.
- يمكنك التحكم في جهاز iPod/iPhone/iPad الخاص بك من هذه الوحدة بسبب تعطل جهاز iPod/iPhone/iPad.
- ووفقاً لنسخة برنامج جهاز iPod/iPhone/iPad الخاص بك، فقد لا يمكن التحكم في جهاز iPod/iPhone/iPad الخاص بك من خلال هذه الوحدة. نوصي بتثبيت أحدث نسخة من البرامج.
- في حالة استخدامك أحد التطبيقات، فقم بإجراء مكالمة أو إرسال واستقبال رسالة SMS نصية، وما إلى ذلك على جهاز iPod/iPhone/iPad الخاص بك، وافصله من موصل iPod touch/iPhone/iPad الخاص بهذه الوحدة ثم استخدمه.
- إذا واجهتك مشكلة في استخدام جهاز iPod/iPhone/iPad الخاص بك، يُرجى زيارة موقع www.apple.com/support.
- لا يشتمل جهاز iPod الذي يعمل باللمس وجهاز iPhone وiPad على أي اختلافات في التشغيل مقارنةً بجهاز iPod قد تكون في حاجة لأي عنصر تحكم إضافي لاستخدامه مع هذه الوحدة. (على سبيل المثال، "Slide to unlock")

العمليات الأساسية

تشغيل iPod/iPhone/iPad

يمكنك الاستمتاع بالصوت الصادر من جهاز iPod/iPhone/iPad الخاص بك من خلال هذه الوحدة. لمزيد من التفاصيل حول iPod/iPhone/iPad يرجى الرجوع إلى دليل المستخدم المرفق مع جهاز iPod/iPhone/iPad الخاص بك.

ملاحظة !

قم بتثبيت تطبيق دافع عن iPad للحفاظ على ثبات iPad قبل وضع iPad.

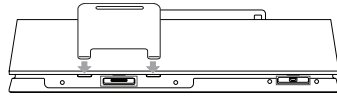

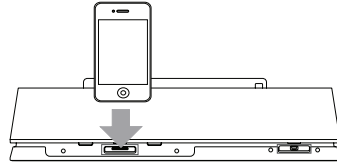

1. وصل جهاز iPod/iPhone/iPad بإحكام. لدى توصيل هذه الوحدة بالطاقة، يتم تشغيل جهاز iPod/iPhone/iPad الخاص بك تلقائياً ويبدأ في الشحن حتى في وضع الاستعداد.



2. اضغط على FUNCTION أو لتحديد وظيفة IPOD.

من	طريقة التنفيذ
تشغيل	اضغط على >
إيقاف مؤقت	أثناء التشغيل، اضغط على زر >
تخطي	خلال التشغيل، اضغط على << / >> للانتقال إلى الملف التالي أو للعودة إلى بداية الملف الحالي.
بحث	أثناء التشغيل، اضغط على << مرتين لفترة موجزة للرجوع إلى الملف السابق.
	اضغط مع الاستمرار على << / >> أثناء التشغيل وارفع أصابعك عند الجزء الذي ترغب في سماعه.

تشغيل USB

١. قم بتوصيل جهاز USB بمنفذ USB.
٢. حدد وظيفة USB بالضغط على FUNCTION أو  أو .

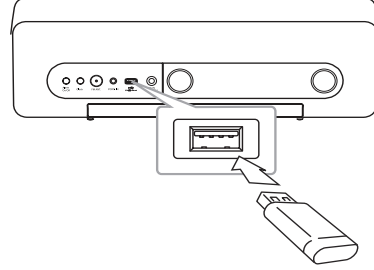

ملاحظة

١. إزالة جهاز USB من الوحدة اختر وظيفة/ وضع مختلف.
٢. إنزع جهاز USB من الوحدة.

طريقة التنفيذ	من
اضغط على >/ 	تشغيل
أثناء التشغيل، اضغط على زر >/ 	إيقاف مؤقت
خلال التشغيل، اضغط على <</>> للانتقال إلى الملف التالي أو للعودة إلى بداية الملف الحالي. أثناء التشغيل، اضغط على << مرتين لفترة موجزة للرجوع إلى الملف السابق.	تخطي
اضغط مع الاستمرار على <</>> أثناء التشغيل وارفع أصابعك عند الجزء الذي ترغب في سماعه.	بحث

ملاحظة

- أثناء التشغيل، إذا أردت تغيير وظيفة أخرى، ارجع إلى وظيفة USB واضط على **>/||** ويمكنك الاستماع إلى الموسيقى عند آخر نقطة توقفت عندها.
- يتم التعرف على مجلدات/ ملفات USB على النحو المذكور أدناه.

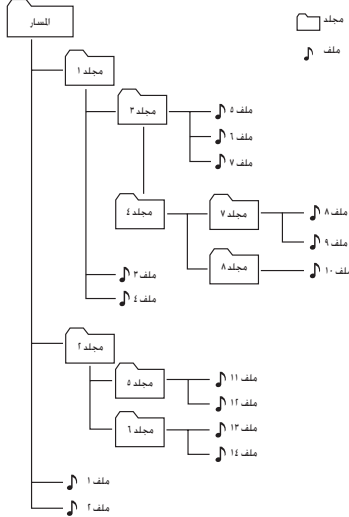

- إذا لم يكن هناك ملفات في مجلد، فلن يظهر المجلد.
- يتم عرض المجلدات وفق الترتيب التالي:
المسار ← مجلد 1 ← مجلد 3 ← مجلد 7
← مجلد 8 ← مجلد 5 ← مجلد 6
- يتم تشغيل الملفات من **1** الملف رقم 1 حتى **14** الملف رقم 14 واحدا تلو الآخر
- يتم تقديم الملفات والمجلدات بالترتيب المسجل ويجوز تقديمها بشكل مختلف وفقا لظروف التسجيل.
- **المسار** : الشاشة الأولى التي سيمسكك رؤيتها عندما يتعرف الكمبيوتر على USB هي "المسار".

طريقة تثبيت اللب المعدني

يجب تثبيت لب (المزود مع الطراز الذي اشتريته) للتقليل من التداخل الكهربائي أو للقضاء عليه.

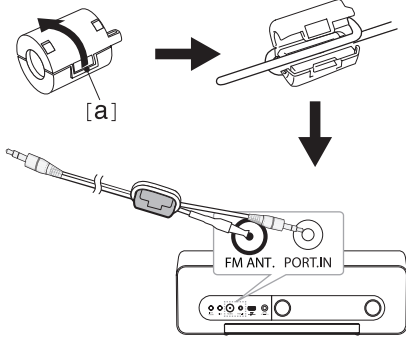

١. اسحب أداة التوقف [a] الخاصة بالحلقة المعدنية لفتحها.
٢. قم بلف الكبل المحمول بهوائي FM حول القلب الحديدي مرة واحدة.
٣. اقلع الحلقة الحديدية حتى تسمع صوت نقر.

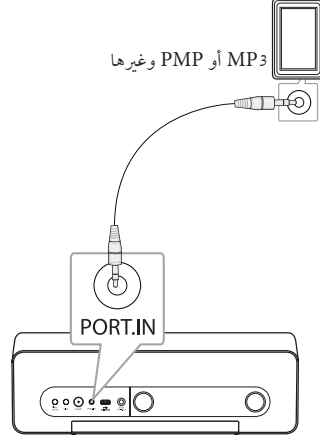

الاستماع إلى الموسيقى من جهازك الخارجي

يمكن استخدام الوحدة لتشغيل ملفات الموسيقى من خلال عدة أنواع من المشغلات الخارجية. (لا يتوفر الكبل المحمول كأحد الملحقات مع هذه الوحدة.)



١. وصل الجهاز الخارجي بموصل دخل المنفذ PORT.IN الخاص بالوحدة.
٢. شغل الطاقة بالضغط على .
٣. حدد وظيفة PORT [منفذ] (PORTABLE) [محمول] بالضغط على  أو .
٤. شغل الجهاز الخارجي وابدأ التشغيل.

الضبط المسبق لمحطات الراديو

يمكنك إجراء الضبط المسبق لما يصل إلى ١٠ محطات FM.
قبل التوليف، تأكد من إغلاق الصوت.

١. اضغط على FUNCTION أو  بشكل متكرر حتى تظهر FM في لوحة التحكم.
 ٢. حدد التردد المرغوب بالضغط على زر **<< / >>**.
 ٣. اضغط على MEMORY. وسوف يوضع رقم محدد مسبقاً في نافذة العرض.
 ٤. اضغط على **FOLDER / PRESET \wedge / V** (مجلد / ضبط مسبق) لاختيار الرقم مسبق الضبط الذي تريده.
 ٥. اضغط على MEMORY. تم تخزين المحطة.
 ٦. كرر الخطوات من ٢ إلى ٥ لحفظ المحطات الأخرى.
- اضغط على **FOLDER / PRESET \wedge / V** (مجلد / ضبط مسبق) لتحديد محطة مضبوطة مسبقاً.

حذف جميع المحطات المحفوظة

اضغط واستمر في الضغط على MEMORY لمدة ثانيتين. سوف يوضع "CLR". اضغط على MEMORY مرة أخرى. ثم سيتم حذف كل المحطات المحفوظة.

ملاحظة

- إذا تم عملية الضبط المسبق لكافة المحطات سوف تظهر عبارة "FULL" (مكتمل) في لوحة التحكم للحظة ثم يوضع رقم الضبط المسبق.
- إلا أنه عندما تتم عملية الضبط المسبق لكل المحطات، يمكنك عمل ضبط مسبق لمحطة من خلال الكتابة فوق المحطة السابقة.
- لا يمكنك حذف المحطات مسبقاً الضبط واحدة تلو الأخرى.

تحسين الاستقبال السيئ لموجة FM

اضغط على **> / ||**. سوف يؤدي ذلك إلى تحويل الموائف من مجسم إلى أحادي وعادة ما يحسن من الاستقبال.

تشغيل الراديو

توصيل الهوائي

وصل كبل هوائي FM بموصل هوائي FM.

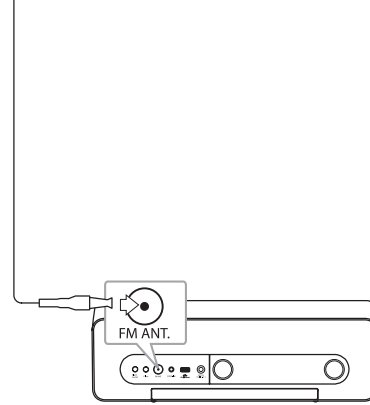

الاستماع إلى الراديو

١. اضغط على FUNCTION أو  بشكل متكرر حتى تظهر FM في لوحة التحكم. تتم موائفة آخر محطة تم استقبالها.
٢. الموائفة التلقائية : اضغط على **<< / >>** لثانيتين تقريباً حتى يبدأ التردد في التغير، ثم حرر الزر. يتوقف البحث عند موائفة الوحدة على إحدى المحطات.
- الموائفة اليدوية : اضغط على **<< / >>** باستمرار.
٣. قم بضبط مستوى الصوت بالضغط على **+ / -** (مستوى الصوت).

الاستماع إلى الموسيقى من جهازك مزود بالبلوتوث

وقبل البدء في إجراءات الاقتران، تأكد من تشغيل البلوتوث في جهاز البلوتوث الخاص بك. ارجع إلى دليل مستخدم جهاز البلوتوث. بمجرد الانتهاء من عملية الاقتران، ليست هناك حاجة إلى تكرار تلك العملية مرة أخرى.

1. حدد وظيفة البلوتوث باستخدام **FUNCTION** أو **BT** تظهر "BT" و "BT READY" في لوحة التحكم.
2. تشغيل جهاز البلوتوث وإجراء عملية الاقتران. عند البحث عن هذه الوحدة باستخدام جهاز البلوتوث، يمكن أن تظهر قائمة بالأجهزة التي تم العثور عليها في شاشة جهاز البلوتوث حسب نوع جهاز البلوتوث. تظهر الوحدة الخاصة بك باسم "LG AUDIO ND5520".
3. أدخل رمز التعريف الشخصي (PIN). رمز التعريف الشخصي: PIN 0000
4. عند اقتران هذه الوحدة بنجاح مع جهاز البلوتوث الخاص بك، يضيء مصباح LED الخاص ببلوتوث هذه الوحدة وتظهر على الشاشة "PAIR" في لوحة التحكم.

ملاحظة

توجد في بعض الأجهزة طريقة مختلفة للاقتران، حسب نوع جهاز البلوتوث.

5. استمع إلى الموسيقى. للاستماع إلى ملفات الموسيقى المخزنة على جهاز البلوتوث، يرجى الرجوع إلى دليل المستخدم الخاص بالجهاز.

استخدام تقنية البلوتوث اللاسلكية

نبذة عن تقنية البلوتوث

تقنية البلوتوث هي تقنية اتصال لاسلكي قصير المدى. يبلغ النطاق المتاح 10 متراً.

(قد يتعرض الصوت للانقطاع إذا تم تداخل موجة الكهرومغناطيسية أخرى على الاتصال أو تم توصيل البلوتوث داخل مجالات أخرى) ولا يكلف توصيل الأجهزة الفردية باستخدام تكنولوجيا البلوتوث اللاسلكية أية رسوم. يمكن تشغيل التليفون المحمول الذي يحتوي على تكنولوجيا Bluetooth اللاسلكية من خلال التعاقب في حال إجراء الاتصال من خلال تكنولوجيا Bluetooth اللاسلكية الأجهزة المتاحة: هاتف محمول، MP3، حاسب محمول، PDA.

ملفات تعريف البلوتوث

لاستخدام تكنولوجيا البلوتوث، يجب أن تكون الأجهزة قادرة على تفسير مجلدات تعريف معينة. هذه الوحدة متوافقة مع المجلد التالي.

A2DP (ملف تعريف توزيع الصوت المتقدم)

استخدام تطبيق البلوتوث

حول تطبيق "LG Bluetooth Remote"

يقدم تطبيق "LG Bluetooth Remote" مجموعة من الخصائص الجديدة لهذه الوحدة.
للاستمتاع بالمزيد من المزايا، فإنه ينصح بتنزيل وتثبيت تطبيق "LG Bluetooth Remote".

تثبيت تطبيق "LG Bluetooth Remote" على

جهاز البلوتوث الخاص بك

1. تثبيت تطبيق "LG Bluetooth Remote" من خلال كود QR.
استخدم برنامج الفحص لفحص كود QR.



(Apple iOS)



(Android OS)

2. اضغط على الأيقونة للتثبيت.

3. اضغط على الأيقونة للتنزيل.

ملاحظة

- تأكد من أن جهاز البلوتوث متصل بالإنترنت.
- تأكد من أن جهاز البلوتوث يوجد به تطبيق برنامج المسح. إذا لم يكن لديك التطبيق، قم بتحميله من موقع "Apple App Store" أو "Google Android Market (Google Play Store)".

ملاحظة

- قد يتعرض الصوت للانقطاع إذا تم تداخل موجة إلكترونية أخرى على الاتصال.
- لا يمكنك التحكم في جهاز البلوتوث باستخدام هذه الوحدة.
- إمكانية التوصيل هذه محدودة بتوصيل جهاز بلوتوث واحد لكل وحدة ولا تدعم التوصيل المتعدد.
- حتى إذا كانت المسافة بين جهاز البلوتوث الخاص بك والجهاز أقل من 10 متر، لكن توجد عوائق بين الجهازين، عندئذ لا يمكن التوصيل بين الجهازين.
- قد لا يمكنك استخدام وظيفة البلوتوث، حسب طراز الجهاز.
- في حالة عدم اتصال البلوتوث، تظهر رسالة "BT" و "BT READY" تقنية البلوتوث على لوحة التحكم.
- سوف ينقطع الاتصال في حال وجود عطل كهربائي ناتج عن تواجد أجهزة مستخدمة لنفس التردد مثل الأجهزة الطبية أو أفران الميكروويف أو أجهزة LAN اللاسلكية بنفس المكان.
- عندما يقف شخص ما ويعوق الاتصال بين جهاز البلوتوث والمشغل، سيتم قطع الاتصال.
- إذا زادت المسافة بين البلوتوث والوحدة تنخفض جودة الصوت شيئاً فشيئاً. يتم فصل الاتصال عندما تزيد المسافة بين البلوتوث والوحدة عن نطاق التشغيل.
- ينقطع اتصال الجهاز الذي يحتوي على تكنولوجيا البلوتوث اللاسلكية إذا قمت بإيقاف تشغيل الوحدة الرئيسية أو إذا أبعدت الجهاز عن الوحدة الرئيسية لأكثر من 10 متر.
- إذا تم فصل جهاز البلوتوث، ينبغي عليك توصيل جهاز البلوتوث بالوحدة.

ملاحظة

- عند وضع iPod touch /iPhone /iPad في قاعدة تثبيت الجهاز مع اتصال iPod touch /iPhone /iPad بهذا الجهاز، عن طريق Bluetooth، يتم تعطيل الاتصال عن طريق Bluetooth.
- إذا كانت هذه الوحدة في وضع BT فيمكنك توصيل جهاز iPod touch /iPhone /iPad بهذه الوحدة بعد توصيل جهاز iPod touch /iPhone /iPad بهذه الوحدة عبر اتصال البلوتوث ويتم تحويل الوظيفة تلقائياً إلى وضع iPod touch / iPhone الخاص بك عن هذه الوحدة يقوم تلقائياً بالاتصال بهذه الوحدة عبر اتصال البلوتوث.
- لم يتم تشغيل اتصال iPod touch /iPhone /iPad عن طريق Bluetooth في أثناء وضع iPod /iPhone / iPad في قاعدة تثبيت الجهاز.
- لا تدعم هذه الوحدة الاقتران المتعدد. إذا كانت هذه الوحدة متصلة بالفعل بجهاز بلوتوث آخر، افصل ذلك الجهاز ثم حاول مرة أخرى.
- إذا استخدمت تطبيق "LG Bluetooth Remote" للتشغيل، فقد توجد بعض اختلافات بين تطبيق "LG Bluetooth Remote" ووحدة التحكم الملحقه. استخدم جهاز التحكم عن بعد الملحق عند الضرورة.
- قد لا يعمل تطبيق "LG Bluetooth Remote" وفقا لجهاز البلوتوث.
- يختلف تطبيق "LG Bluetooth Remote" الخاص بنظام Apple iOS على نحو طفيف عن تطبيق نظام Android OS.
- قد يتم فصل الاتصال الذي أجرته إذا حددت تطبيقاً آخر أو قمت بتغيير إعدادات الجهاز المتصل عبر تطبيق "LG Bluetooth Remote". في هذه الحالة، يرجى التحقق من حالة الاتصال.

تثبيت تطبيق "LG Bluetooth Remote" من خلال توصيل جهاز iPod touch /iPhone /iPad الخاص بك بهذه الوحدة

١. وصل جهاز iPod touch /iPhone /iPad بإمكان توصيل iPod /iPhone /iPad. يتم ربط شاشة تنزيل تطبيق "LG Bluetooth Remote" تلقائياً (نظام تشغيل Apple فقط).
٢. اضغط على الأيقونة للتثبيت.
٣. اضغط على الأيقونة للتحميل.

ثبت تطبيق "LG Bluetooth Remote" عبر موقع "Apple App Store" أو "Google Android Market (Google Play Store)"

١. اضغط على الأيقونة "Apple App Store" أو أيقونة "Google Android Market (Google Play Store)".
٢. في شريط البحث، اكتب "LG Bluetooth Remote" وقم بالبحث عنه.
٣. في قائمة نتائج البحث، اعثر على "LG Bluetooth Remote" للبدء في تحميل تطبيق البلوتوث.
٤. اضغط على الأيقونة للتثبيت.
٥. اضغط على الأيقونة للتحميل.

ملاحظة

- تأكد من أن جهاز البلوتوث متصل بالإنترنت.
- تأكد من جهاز البلوتوث الخاص بك مجهز بـ "Apple App Store" أو "Google Android Market (Google Play Store)".

تنشيط وظيفة Bluetooth في تطبيق "LG Bluetooth Remote"

- يساعد تطبيق "LG Bluetooth Remote" في توصيل جهاز البلوتوث بهذه الوحدة.
١. اضغط على أيقونة تطبيق "LG Bluetooth Remote" في النافذة الرئيسية لفتح تطبيق "LG Bluetooth Remote" وانتقل إلى القائمة الرئيسية.
 ٢. اضغط على [Setting] وحدد الوحدة التي ترغب بها.
 ٣. إذا أردت الاطلاع على مزيد من المعلومات حول التشغيل، اضغط على [Setting] و[Help].

العمليات الأخرى

ملاحظة !

- إذا لم تقم بضبط الساعة على جهاز iPod /iPhone /iPad الخاص بك فلن تتزامن الوحدة بسبب الساعة مع جهاز iPod /iPhone /iPad الخاص بك.
- إذا قمت بإزالة السلك من المخرج، فإن ضبط الساعة الذي قمت بعمله لن يتم تخزينه.
- بعد ضبط وظيفة الساعة، يمكنك ضبط وظيفة المنبه.
- إذا لم تقم بالضبط على أي زر لمدة ٣٠ دقيقة بعد انطلاق المنبه، فسوف يتم إغلاق المنبه تلقائياً.
- إذا قمت بضبط الساعة والمنبه، يمكنك التحقق من الوقت وأيقونة المنبه "🔔" بالضبط على Alarm On /Off حتى وإن كانت الوحدة في وضع الاستعداد.
- وعند حلول الموعد الذي قمت بتعيينه، سيتم تشغيل الوحدة تلقائياً.

الغفوة

- تقوم وظيفة الغفوة بإيقاظك كل ١٠ دقائق إذا قمت بالضبط على أي مكان في لوحة التحكم عندما يكون المنبه مفعلاً.
- تظهر "ZZZ" وويومض "🔔". لإلغاء وظيفة الغفوة، اضغط على Alarm On /Off أو ١.

استئناف عملية التشغيل

- تذكر الوحدة النقطة التي قمت عندها بالضبط على >|||. اضغط على >||| لاستئناف التشغيل.

التشغيل المتكرر أو العشوائي (فقط USB)

- اضغط على ⏮ بشكل متكرر. حينها سيتم تشغيل الملف الحالي بشكل متكرر أو عشوائي.
(ONE /DIR /ALL /RAND(RANDOM) /OFF)

استخدام الوحدة الخاصة بك كمنبه

١. تأكد من ضبط المنبه بشكل صحيح. (انظر "ضبط الساعة" في الصفحة ٩-١٠).
٢. اضغط مع الاستمرار في الضغط على Alarm On /Off في اللوحة الخلفية.
٣. تومض مصادر صوت المنبه. (FM (Tuner) /USB /IPOD). عندما تومض جميع مصادر الصوت، حدد المصدر الذي ترغب به من خلال الضغط على >|||. إذا قمت بتحديد وضع FM (Tuner)، يمكنك تحديد المحطة التي قمت بضبطها مسبقاً بالضغط على << / >>.
٤. سوف يتم عرض الرسالة ON (Time) (تشغيل الوقت). إعداد الساعات يومض. اضغط على << / >> لتحديد الساعات ثم اضغط على >||| للحفاظ.
٥. إعداد الدقائق يومض. اضغط على << / >> لتحديد الدقائق ثم اضغط على >||| للحفاظ.
٦. إعدادات مستوى الصوت تومض. اضغط على << / >> لتغيير مستوى الصوت ثم اضغط على >||| للحفاظ.

ملاحظة !

- تعمل وظيفة المنبه عندما تكون الوحدة غير مشغلة فقط.
- يمكن التحقق من حالة الإعدادات بالضبط على Alarm On /Off في اللوحة الخلفية لمرةٍ.
- إذا أردت إعادة ضبط المنبه، كرر الخطوات من 2-6.

تنشيط وإلغاء تنشيط مؤقت المنبه

- اضغط على Alarm On /Off بشكل متكرر في اللوحة الخلفية لتنشيط أو إلغاء تنشيط المؤقت.
- إذا تم تنشيط المؤقت، يتم عرض "🔔".
 - إذا تم إلغاء تنشيط المؤقت، يتم عرض "🔕".

إيقاف صوت المنبه

- عند خروج صوت المنبه، اضغط على Alarm On /Off في اللوحة الخلفية أو اضغط على ⏮.
- يتوقف المنبه إلا إن إعدادات المنبه تظل كما هي.

خافض شدة الإضاءة

اضغط على SLEEP مرة واحدة. سوف تقل إضاءة لوحة التحكم بمقدار النصف. لإلغاء هذه الخاصية، اضغط على SLEEP بشكل متكرر حتى تستطع لوحة التحكم.

ضبط مؤقت النوم

أثناء الاستماع إلى الموسيقى أو الراديو، اضغط على SLEEP بشكل متكرر لتحديد وقت التأخير ما بين ١٠ و ١٨٠ دقيقة. بعد وقت التأخير، سيتم إيقاف تشغيل الوحدة. (يمكنك رؤية الترتيب التالي، ١٨٠ < - ١٥٠ < - ١٢٠ < - ٩٠ < - ٨٠ < - ٧٠ < - ٦٠ < - ٥٠ < - ٤٠ < - ٣٠ < - ٢٠ < - ١٠) ولإلغاء خاصية السبات، اضغط على SLEEP بشكل متكرر حتى تضيء لوحة التحكم.

ملاحظة !

- يمكنك التحقق من الوقت المتبقي قبل إيقاف تشغيل الوحدة. بالضغط على SLEEP.
- ستعمل وظيفة السكون بعد خفض إضاءة الشاشة.

ضبط وضع الصوت



يحتوي هذا النظام على عدد من مجالات الصوت مسبقة الضبط. يمكنك اختيار وضع الصوت المطلوب باستخدام SOUND EFFECT. قد تختلف عناصر العرض بالنسبة للمعادل حسب مصادر الصوت والمؤثرات.

الوصف	العرض على الشاشة
يُضفي هذا البرنامج جوًا حماسيًا على الصوت، مما يمنحك الإحساس بالتواجد في حفل فعلي لموسيقى الروك أو البوب أو الجاز أو الكلاسيك.	POP CLASSIC JAZZ ROCK
يمكنك الاستمتاع بالصوت بدون تأثير المعادل	BYPASS

ملاحظة !

ربما تحتاج إلى إعادة ضبط نمط الصوت، بعد تبديل الإدخال، وأحيانًا حتى بعد تغيير الملف الموسيقي.

إيقاف تشغيل الصوت مؤقتًا

اضغط على  لكتم الصوت. يمكنك كتم الصوت للإجابة على الهاتف (على سبيل المثال). سوف تظهر "MUTE" في لوحة التحكم. لإلغاء وظيفة كتم الصوت، اضغط على  مرة أخرى أو اضبط مستوى الصوت بالضغط على +/- (Volume).

شحن هاتف Android الخاص بك

ملاحظة !

- من خلال توصيل هاتف Android الخاص بك، فيمكن لهذه الوحدة شحنها فقط.
- يمكنك الاستمتاع بالموسيقى من جهاز Android الخاص بك عبر البلوتوث.

لشحن هاتف Android الخاص بك فإنك بحاجة إلى توصيله بمنصة توصيل هاتف Android.

١. تأكد من اتجاه موصل USB المصغر على هاتف Android الخاص بك.

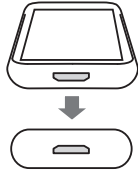

٢. وصل هاتف Android في منصة التوصيل المخصصة لهاتف Android.

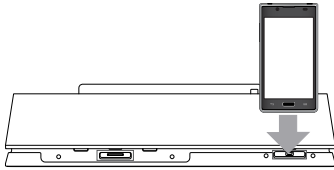

ملاحظة !

- يمكن شحن الهواتف التي تعمل بنظام Android فحسب وقد يختلف الوقت اللازم للشحن حسب نوع الهاتف الذي يعمل بنظام Android الذي تستخدمه
- قد يتعذر شحن بعض الهواتف التي تعمل بنظام Android.
- ووفقًا لمكان واتجاه موصل USB المصغر في هاتف Android الخاص بك، قم بتوصيله في وضع رأسي أو أفقي.

اكتشاف الأعطال وإصلاحها

المشكلة	السبب وطريقة الإصلاح
لا توجد طاقة.	<ul style="list-style-type: none"> • أدخل قابس السلك الكهربائي في مقبس الحائط. • تحقق من الحالة عن طريق تشغيل الأجهزة الإلكترونية الأخرى.
لا يوجد صوت.	<ul style="list-style-type: none"> • اضغط على FUNCTION أو  أو  وتحقق من الوظيفة المحددة. • قم بتعديل مستوى الصوت. • تأكد من كتم الصوت في هذه الوحدة.
لا يمكن مواءمة محطات الإذاعة بالشكل الملائم.	<ul style="list-style-type: none"> • قم بتعديل الموضع الخاص بها. • قم بمواءمة القناة يدويًا. • قم بالضبط المسبق لبعض محطات الإذاعة، انظر صفحة ١٤ page للمزيد من التفاصيل.
جهاز iPod/iPhone/iPad لا يعمل.	<p>وصل جهاز iPod/iPhone/iPad بالوحدة بالشكل الصحيح.</p>
لا يتم عرض الساعة.	<ul style="list-style-type: none"> • تم قطع الطاقة أو تم فصل مقبس الطاقة. • أعد ضبط الساعة (انظر الصفحات ٩-١٠).
لوحة التحكم غير مضيئة.	<p>تحقق من أن وظيفة خفض الإضاءة منشطة.</p>
لا يعمل جهاز التحكم عن بُعد بالشكل الملائم.	<p>هناك عائق في مسار جهاز التحكم عن بُعد والوحدة.</p>

نقل الوحدة

عند شحن الوحدة

يرجى الاحتفاظ بصندوق الشحن الأصلي ومواد التغليف. إذا رغبت في شحن الوحدة، مع التمتع بأقصى قدر من الحماية، أعد تغليف الوحدة كما كانت مغلفة عند قدومها من المصنع لأول مرة.

حافظ على نظافة الأسطح الخارجية

لا تستخدم سوائل طيارة مثل رشاش المبيد الحشري بالقرب من الوحدة.

قد يتسبب المسح مع شدة الضغط في تلف السطح.

لا تترك منتجات مطاوعة أو بلاستيكية تلامس الوحدة لفترة طويلة من الزمن.

تنظيف الوحدة

لتنظيف المشغل، استخدم قطعة قماشية ناعمة وجافة. إن كانت الأسطح متسخة للغاية، استخدم قطعة قماشية ناعمة مبللة بمحلول منظف معتدل. لا تستخدم المذيبات القوية مثل الكحول أو البنزين أو التتر نظراً لأن هذه المذيبات قد تتسبب في تلف سطح الوحدة.

العلامات التجارية والترخيص



”وتعني رسالات “صمم خصيصاً لجهاز ipod،” “صمم خصيصاً لجهاز iPhone،” “صمم خصيصاً لجهاز iPad” أن الملحقات الالكترونية قد صممت خصيصاً من أجل الاتصال بجهاز iPod، iPhone، أو iPad على التوالي كما تم اعتماده من قبل المطور طبقاً لمعايير الأداء الخاصة بشركة آبل. لا تتحمل Apple المسؤولية عن تشغيل هذا الجهاز أو موافقة لمعايير السلامة واللوائح التنظيمية. يرجى ملاحظة أن استخدام هذه الملحقات مع جهاز iPad أو iPhone أو iPad قد يؤثر على الأداء اللاسلكي.



تكنولوجيا Bluetooth* اللاسلكية هي نظام يسمح بالاتصال اللاسلكي بين الأجهزة الإلكترونية في نطاق 10 متر كحد أقصى. ولا يكلف توصيل الأجهزة الفردية باستخدام تكنولوجيا البلوتوث اللاسلكية أية رسوم. يمكن تشغيل التليفون المحمول الذي يحتوي على تكنولوجيا Bluetooth* اللاسلكية من خلال التعاقب في حال إجراء الاتصال من خلال تكنولوجيا Bluetooth* اللاسلكية.

علامة وشعارات Bluetooth* هي ملكية خاصة لشركة SIG وBluetooth* وأي استخدام لهذه العلامات عن طريق LG للإلكترونيات يكون بموجب ترخيص.

كما أن العلامات التجارية والأسماء التجارية الأخرى خاصة بالكيها المعنيين.

المواصفات

عام	
متطلبات مهياة التيار المتردد	تيار مستمر ١٨ فولت، ٢,٦٧٠ أمبير، ١٠٠ - ٢٤٠ فولت، ٦٠/٥٠ هرتز
استهلاك الطاقة	٤٨ وات
الأبعاد (العرض × الارتفاع × العمق)	١١٥ × ١٥٢ × ٤٣٦ مم
الوزن الصافي (تقريباً)	٣,٣ kg
درجة الحرارة المناسبة للتشغيل	٥ درجة مئوية إلى ٣٥ درجة مئوية (٤١ درجة فهرنهايت إلى ٩٥ درجة فهرنهايت)
درجة الرطوبة المناسبة للتشغيل	٥٪ إلى ٩٠٪
USB /Micro USB	٥ فولت ٥٠٠٠ مللي أمبير
iPod /iPhone /iPad	٥ فولت ٢,١٠ أمبير

مدخلات	
مدخل المنفذ	٥,٥ فولت متوسط الجذر التريبيعي (مقبس استريو ٣,٥ ملم)

الموالب	
نطاق موالبة FM	٥,٨٧ إلى ١٠٨,٠ ميغاهرتز أو ٥,٨٧ إلى ١٠٨,٠٠ ميغاهرتز

مضخم الصوت	
قدرة المخرج	١٥ وات × قناة (٨ أوم على ١ كيلوهرتز)
مجموع التشويه المتجانس:	١٠٪

الساعات	
النوع	مدججة
معدل المعاوقة	٨ أوميغا
طاقة الإدخال المقدرة	١٥ وات
الحد الأقصى لقدرة الإدخال	٣٠ وات

- ينضع التصميم والمواصفات للتغيير دون إخطار مسبق.

تحذير من أجل السلامة

يجب فصل هذا الجهاز عن مخرج التيار الكهربائي الرئيسي أثناء عدم استخدامه . لا تسمح لهذا الجهاز بالتعرض للامطار أو الرطوبة .

تحذير

من أجل منع وقوع الصدمة الكهربائية ، لا تسحب عنه الغطاء . لا يوجد في الداخل أجزاء للاستخدام . التوصيل يجب أن يقوم به الشخص المختص .

فترة تشغيل هذا الجهاز سبع سنوات من تاريخ التسليم الى الزبون . عند انتهاء الفترة المحددة أعلاه ربما لا تعود صالحة للاستخدام تبعاً للمواصفات .

تحذيرات للوقاية

- اقرأ هذه التعليمات قبل تشغيل الجهاز
- تجنب درجات الحرارة أو البرودة العالية للبالوعة الغبار .
 - تجنب الاستخدام قريبا من حقل مغناطيسي (سيوثر سلبيبا على انجاز الجهاز).
 - حاذر عند مسح الغطاء بمادة متطايرة كالبينزين والكحول الخ أو قطعة قماش معالجة كيميواود يئة . ربما دي ذلك الى اتلاف سطح الغطاء أو تقشير الطلاء .
 - استخدم هذا الجهاز فقط بوضع أفقي ولا تضع فوقه أي شيء ثقيل .
 - حافظ على وضع الجهاز بعيدا عن أحواض الزهور وأنابيب الماء وحوض الغسيل ، اذا سقط عليه أي مادة سائلة فقد يحدث تلف كبير للجهاز .
 - في مثل هذه الحالة قم بعرضه على خبير فني متخصص .
 - لا تحجز منطقة التهوية ، ثقب التهوية تمنع زيادة السخونة . وحتى المواد الخفيفة أو الناعمة كالورق أو القماش قد تسد ثقب التهوية .
 - أجلا يوجد اء للاستخدام من الداخل . من أجل الاصلاح والصيانة أعرضه على الفني المتخصص .

مركز جدة الرئيسي للخدمات
ص ب ٧٠٤ جدة ٢١٤٢١ ، المملكة العربية السعودية
هاتف : ٢٩٢٩-٦٢٩ (٠٢)

مركز جدة للخدمات السريعة
هاتف : ٢٨٨٨-٦٦٢-٠٢ / تحويل ٣٤-٢٤٣
مركز الرياض الفرعي للخدمات
هاتف ٥٥٥٩-٤٦١-١

مركز الخبر الفرعي للخدمات
هاتف ٢٦٢٧/٢٦٢٩-٨٥٧-٢

