



# KORISNIČKO UPUTSTVO Mikro Hi-Fi Sistem

Pre nego što pustite vaš uređaj u rad, dobro pročitajte ovo uputstvo i sačuvajte ga za ubuduće.

SRPSKI

CM2630B (CM2630B, CMS2630FH)



## Bezbednosne informacije

1

Prvi koraci



**OPREZ:** DA BISTE IZBEGLI STRUJNI UDAR, NEMOJTE SKIDATI POKLOPAC NITI UKLANJATI DELOVE IZ PLEJERA, VEĆ SERVISIRANJE PREPUSTITE KVALIFIKOVANOM TEHNIČKOM OSOBLJU.



Ovaj znak munje u jednakostraničnom trouglu upozorava korisnike na neizolovanu struju prisutnu u kućištu uređaja koja može da bude dovoljno jaka da predstavlja rizik od strujnog udara.



Znak uzvika u jednakostraničnom trouglu upućuje korisnike na važna uputstva vezana za rad i održavanje (servisiranje) koja se nalaze u priručniku isporučenom uz uređaj.

**UPOZORENJE:** NEMOJTE DA IZLAŽETE OVAJ PROIZVOD KIŠI NITI VLAZI KAKO BISTE IZBEGLI OPASNOST OD POŽARA ILI STRUJNOG UDARA.

**UPOZORENJE:** Nemojte da instalirate ovaj uređaj na mestu sa ograničenim prostorom, kao što je policica za knjige ili slično mesto.

**OPREZ:** Nemojte da blokirate otvore za ventilaciju. Instalirajte prema uputstvima proizvođača. Prorezi i otvori na kućištu služe za ventilaciju, omogućavanje pouzdanog funkcionisanja uređaja i zaštitu od pregrevanja. Otvore nikada ne bi trebalo blokirati postavljanjem proizvoda na krevet, kauč, tepih ili drugu sličnu površinu. Ovaj proizvod ne bi trebalo instalirati na mesto sa ograničenim prostorom, kao što je policica za knjige ili ormar sa policama, osim u slučaju kada je obezbeđena odgovarajuća ventilacija ili su ispoštovana uputstva proizvođača.



**OPREZ:** Ovaj proizvod koristi laserski sistem. Da biste obezbedili pravilnu upotrebu ovog uređaja, pažljivo pročitajte uputstvo proizvođača i sačuvajte ga za kasniju upotrebu. Ukoliko je potrebno održavanje jedinice, kontaktirajte ovlašćeni servisni centar.

Upotreba kontrola, podešavanja ili korišćenje na način koji nije ovde naveden može dovesti do izlaganju opasnom zračenju.

Da biste sprečili direktno izlaganje laserskom zraku, ne pokušavajte da otvorite kućište.

### UPOZORENJE koje se odnosi na električni kabl

Za većinu uređaja se preporučuje povezivanje na namensko strujno kolo;

tj, jedna utičnica bi trebalo da napaja samo taj uređaj i ne bi trebalo da ima dodatnih priključaka niti kola koja se granaju. Detaljne informacije potražite na stranici sa specifikacijama u ovom uputstvu za rukovanje. Ne preopterećujte zidne utičnice. Preopterećene, rasklimane ili oštećene utičnice, produžni kablovi, iskrzani električni kablovi ili oštećene ili naprsle izolacije predstavljaju opasnost. Bilo koje od ovih stanja može da dovede do strujnog udara ili požara. Povremeno pregledajte kabl uređaja, a ako njegov izgled ukazuje na oštećenje ili habanje, isključite ga, prestanite sa korišćenjem uređaja i odnesite ga u ovlašćeni servisni centar radi zamene kabla odgovarajućim rezervnim delom. Zaštite kabl za napajanje od fizičkog ili mehaničkog oštećenja kao što je: uvrtanje, uvijanje, priklještenje, zatvaranje vrata preko njega ili gaženje po njemu. Obratite posebnu pažnju na utikače, zidne utičnice i mesto gde kabl izlazi iz uređaja. Da biste isključili uređaj iz naponske mreže, isključite utikač kabla za napajanje. Prilikom instalacije proizvoda uverite se da je utikač lako dostupan.

Ovaj uređaj je opremljen prenosivom baterijom ili akumulatorom.

**Bezbedan način za uklanjanje baterije ili baterijskog paketa iz uređaja:** Prilikom uklanjanja baterije ili baterijskog paketa iz uređaja, sledite korake po obrnutom redosledu od njihovog umetanja. Da biste sprečili zagađenje životne sredine i eventualno ugrožavanje zdravlja ljudi ili životinja, staru bateriju stavite u odgovarajući kontejner na mestima određenim za sakupljanje. Nemojte bacati baterije zajedno sa drugim otpadom. Preporučuje se korišćenje baterija i akumulatora za koje postoje lokalni sistemi besplatne nadoknade. Baterija ne sme da bude izložena izvoru prevelike toplote kao što je sunce, vatra i sl.

**OPREZ:** Uređaj ne sme doći u kontakt sa vodom (koja kaplje ili prska), a predmeti napunjeni tečnošću, kao što su vaze, ne smeju se stavljati na uređaj.

### Odlaganje starog uređaja



1. Kada se simbol precrtane kante za otpatke sa točkicama nalazi na uređaju, to znači da je on usklađen sa Evropskom direktivom 2002/96/EC.
2. Sve električne i elektronske proizvode bi trebalo odlagati odvojeno od komunalnog otpada sakupljanjem u određenim objektima koje imenuje vlada ili lokalne vlasti.
3. Pravilno odlaganje starog uređaja će pomoći u sprečavanju mogućih negativnih posledica po životnu sredinu i ljudsko zdravlje.
4. Da biste dobili više informacija o odlaganju starog uređaja, obratite se gradskim vlastima, komunalnoj službi za odlaganje ili prodavnici u kojoj ste kupili proizvod.

### Odlaganje otpadnih baterija/akumulatora



1. Kada se simbol precrtane korpe nalazi na baterijama/akumulatorima vašeg uređaja, to znači da su usklađeni sa Evropskom direktivom 2006/66/EC.
2. Ovaj simbol može biti kombinovan sa hemijskim simbolima za živu (Hg), kadmijum (Cd) ili olovo (Pb) ako baterija sadrži više od 0,0005% žive, 0,002% kadmijuma ili 0,004% olova.
3. Sve baterije/akumulatore bi trebalo odlagati odvojeno od uobičajenih gradskih deponija, na mestima koja su označena od strane države ili lokalnih vlasti.
4. Pravilno odlaganje starih baterija/akumulatora će pomoći u sprečavanju mogućih negativnih posledica po životnu sredinu i zdravlje životinja i ljudi.
5. Da biste dobili više informacija o odlaganju starih baterija/akumulatora, obratite se gradskim vlastima, komunalnoj službi za odlaganje ili prodavnici u kojoj ste kupili proizvod.

# CE 0984

LG Electronics ovim izjavljuje da su ovi proizvodi usklađeni sa osnovnim zahtevima i drugim bitnim odredbama Direktiva 1999/5/EC, 2004/108/EC, 2006/95/EC i 2009/125/EC i 2011/65/EU.

Obratite se na sledeću adresu da biste dobili primerak DoC dokumenta (Izjave o usaglašenosti).

Ako imate primedbe na ovaj proizvod, kontaktirajte našu kancelariju:

LG Electronics Inc.  
predstavnik za EU, Krijgsmann 1,  
1186 DM Amstelveen, Holandija

- Imajte u vidu da ovo NIJE kontakt telefon korisničke službe. Informacije o korisničkom servisu potražite na garantnom listu ili se obratite prodavcu od kog ste kupili ovaj proizvod.

Samo za upotrebu u zatvorenom prostoru.

Izjava o izlaganju RF radijaciji

Ovu opremu bi trebalo instalirati i njom upravljati uz održavanje najmanje udaljenosti od 20 cm između predajnika i tela.

## Upravljanje na daljinu LG Bluetooth-om

Ovim plejerom možete da upravljate preko iPhone ili Android telefona korišćenjem Bluetooth-a. Ovaj plejer i vaš telefon treba da budu povezani putem Bluetooth-a. Posetite "Apple App Store" ili "Google Android Market (Google Play Store)". I koristite ovaj QR kod da biste potražili "LG Bluetooth Remote" aplikaciju. Detaljne informacije pogledajte na strani 24.

# Sadržaj

## 1 Prvi koraci

---

- 2 Bezbednosne informacije
- 6 Jedinstvene mogućnosti
- 6 Dodatna oprema
- 7 Zahtevi za datoteke koje se mogu reprodukovati
- 8 Daljinski upravljač
- 9 Prednja maska
- 10 Zadnja maska

## 2 Povezivanje

---

- 11 Priključivanje zvučnika
  - 11 – Priključivanje zvučnika na uređaj
- 11 Povezivanje antene
- 12 Priključivanje opcionalne opreme
  - 12 – Povezivanje USB-a
  - 12 – Priključak PORT. IN
  - 13 – Priključak SLUŠALICA
- 14 Osnovne operacije
  - 14 – Korišćenje CD/USB-a
  - 14 – Izbor fascikle i MP3/WMA datoteke

## 3 Rad

---

- 15 Ostale operacije
  - 15 – Programirana reprodukcija
  - 15 – Brisanje MP3/WMA datoteke
  - 16 – Prikaz informacija
  - 16 – Privremeno isključivanje zvuka
  - 16 – DEMO
  - 16 – Automatsko isključenje napajanja
- 16 Radio opcije
- 16 Slušanje radija
  - 16 – Poboljšavanje slabog radio prijema
  - 17 – Memorisanje radio stanica
  - 17 – Brisanje svih sačuvanih stanica
  - 17 – Prikazivanje informacija o radio stanicama
- 18 Podešavanje zvuka
  - 18 – Podešavanje režima za zvuk
- 19 Podešavanje sata

- 19 – Korišćenje ovog uređaja kao alarm časovnika
- 20 – Podešavanje tajmera za spavanje
- 20 – Zatamnjenje
- 20 Napredno rukovanje
  - 20 – Snimanje na USB uređaj
  - 20 – Da biste odabrali gustinu zapisa i brzinu
- 22 Korišćenje Bluetooth bežičnog povezivanja
  - 22 – Slušanje muzike sa Bluetooth uređaja
- 24 Korišćenje aplikacije LG Bluetooth Remote

## 4 Rešavanje problema

---

- 26 Rešavanje problema

## 5 Dodatak

---

- 27 Zaštitni znakovi i licence
- 28 Specifikacije
- 29 Održavanje
  - 29 – Napomene u vezi s diskovima
  - 29 – Rukovanje uređajem

1

2

3

4

5

## Jedinstvene mogućnosti

### Direktno snimanje na USB

Snima muziku na vaš USB uređaj.

### Ulaz za prenosivi uređaj

Pokreće muziku sa prenosivog uređaja. (MP3, Notebook računar itd.)

### Tajmer

Podesite alarm koji se uključuje u željeno vreme.

### Bluetooth®

Slušanje muzike sa Bluetooth uređaja.

### Sinhronizacija vremena

Automatski podešava sat na vašem uređaju putem vašeg Bluetooth uređaja. (LG Bluetooth Remote aplikacija)

## Dodatna oprema

Proverite i identifikujte dostavljenu opremu.

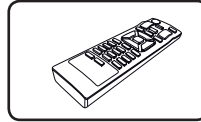

Daljinski upravljač (1)

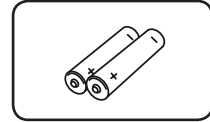

Baterija (2)

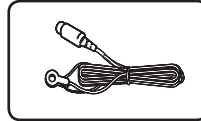

FM antena (1)

# Zahtevi za datoteke koje se mogu reprodukovati

## Zahtevi za muzičke datoteke MP3/WMA

Kompatibilnost MP3/WMA datoteke sa ovim uređajem je ograničena:

- Frekvencija uzorkovanja: u opsegu od 8 - 48kHz (MP3), u opsegu od 8 - 48kHz (WMA)
- Gustina zapisa: 8- 320 kb/s (MP3), 40 - 192 kb/s (WMA)
- Maks. br. datoteka: do 999
- Oznake tipova datoteka: ".mp3"/".wma"
- Format datoteka za CD-ROM: ISO9660/ JOLIET
- Kada formatirate prepisive diskove morate podesiti opciju za formatiranje diska na [Mastered] kako biste disk učinili kompatibilnim sa LG plejerima. Kada opciju postavite na Live sistem datoteka, ne možete ga koristiti na LG plejerima. (Mastered/Live sistem datoteka: za formatiranje sistema za Windows Vista)

## Kompatibilni USB uređaji

- MP3 plejer: Fleš MP3 plejer.
- USB fleš plejer: Uređaji koji podržavaju USB 2.0 ili USB 1.1.
- USB funkcija ove jedinice ne podržava neke USB uređaje.

## Zahtevi u vezi sa USB uređajem

- Nisu podržani uređaji koji zahtevaju instalaciju dodatnih programa prilikom priključivanja na računar.
- Nemojte izvlačiti USB uređaj dok radi.
- Pretraživanje USB uređaja velikog kapaciteta može da potraje duže od nekoliko minuta.
- Da biste sprečili gubitak podataka, napravite rezervnu kopiju svih podataka.
- Ako koristite USB produžni kabl ili USB čvorište, USB uređaj neće biti prepoznat.
- Korišćenje NTFS sistema datoteka nije podržano. (Podržan je samo FAT(16/32) sistem podataka.)
- Jedinica nije podržana kada je ukupan broj datoteka veći od 1000.
- Spoljni čvrsti disk, čitači kartica, zaključani uređaji, USB uređaji sa čvrstim diskom ili mobilni telefoni nisu podržani.
- USB priključak uređaja ne može se povezati na računar. Uređaj se ne može koristiti kao uređaj za skladištenje podataka.
- Neki USB uređaji možda nisu kompatibilni sa ovim plejerom.

## Daljinski upravljač

1  
Prvi koraci

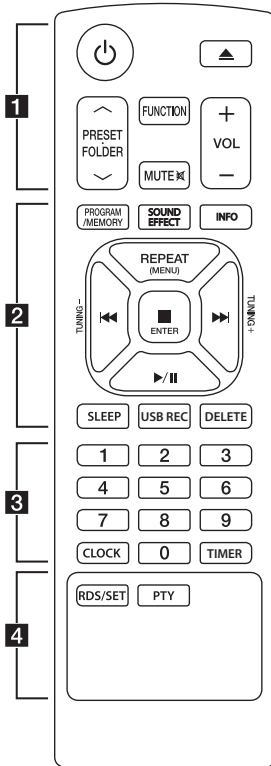

### Instalacija baterija

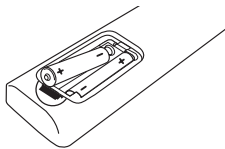

Skinite poklopac baterije na poleđini daljinskog upravljača i umetnite dve baterije (veličine AAA) vodeći računa da **+** i **-** budu ispravno usklađeni.

..... **1** .....

**Power** (Power): Uključivanje ili isključivanje uređaja (ON ili OFF).

**Open/Close** (Open/Close): Izbacivanje diska iz fioke.

#### PRESET FOLDER $\wedge$ /V :

- Pretraga fascikli koje sadrže MP3/WMA datoteke. Kada se reprodukuje CD/ USB koji sadrži MP3/ WMA datoteke u nekoliko fascikli, pritisnite **PRESET FOLDER  $\wedge$ /V** da izaberete fasciklu koju želite da reprodukujete.

- Odabir unapred postavljenog broja za radio stanicu.

**FUNCTION**: Bira funkciju i izvor za unos.

**MUTE**  $\boxtimes$  : Privremeno isključuje zvuk.

**VOL +/-** : Podešava jačinu zvuka zvučnika.

..... **2** .....

#### PROGRAM/MEMORY :

- Memorise radio stanice  
- Kreira listu sa pesmama koju želite da slušate.

**SOUND EFFECT** : Bira otiske zvuka.

**INFO** : Provera informacije o vašoj muzici. MP3 datoteke često sadrže ID3 oznake. Oznaka daje informacije o nazivu, izvođaču, albumu ili vremenu.

**REPEAT (MENU)** : Reprodukija numera/datoteka sa ponavljanjem ili po nasumičnom redosledu.

#### ⏮/⏭ (Skip/Search):

-Brza pretraga unazad ili unapred.  
-Traženje dela u okviru numere/datoteke.

#### TUNING -/+ :

Izbor radio stanice.

#### ■ENTER :

- Zaustavljanje reprodukcije ili snimanja.  
- Otkazivanje funkcije DELETE.  
- Potvrda podešavanja sata i alarma.  
**▶/||** (Play/Pause) :

- Početak ili pauziranje reprodukcije.

**SLEEP** : Postavlja automatsko isključivanje sistema u navedeno vreme.(Zatamnjenje: Displej će biti zatamnjen da pola.)

#### USB REC : Započinje snimanje

**DELETE** : Brisanje MP3/WMA datoteka. (samo USB)

..... **3** .....

**Numerički tasteri 0 do 9** : Izbor numerisanih numera, datoteka, ili memorisanih brojeva.

**CLOCK** : Podešavanje sata i provera vremena.

**TIMER** : Koristi plejer kao alarm časovnik.

..... **4** .....

#### RDS/SET :

- RDS (Sistem radio podataka)  
- Potvrda podešavanja sata i alarma.

**PTY** : Traži radio stanice po tipu radija.



## Prednja maska

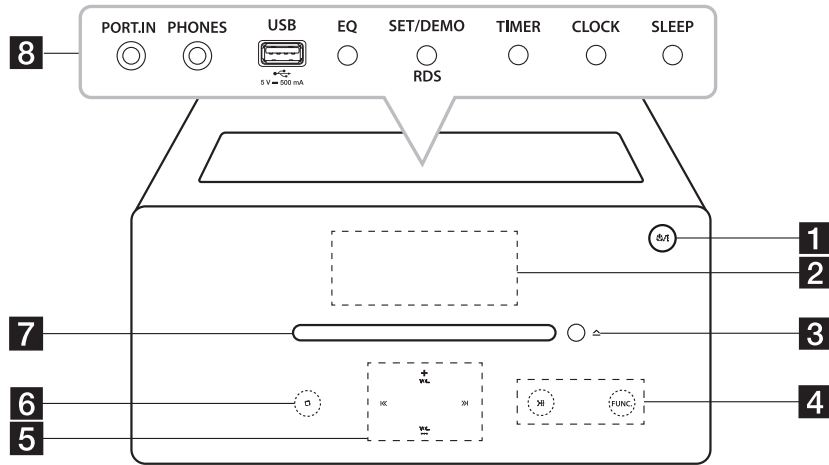

1

Prvi koraci

- 1** (Power)  
Uključivanje ili isključivanje uređaja (ON ili OFF).
  - 2** Displej
  - 3** (Insert/Eject)  
Umetanje i izbacivanje diska.
  - 4** (Play/Pause)  
- Započinje i pauzira reprodukciju.  
- Izbor Stereo/Mono..  
**FUNC.**  
Bira funkciju i izvor za unos.
  - 5** (Skip/Search)  
- Pretraga unazad ili unapred.  
- Prelazak na prethodnu/sledeću numeru/datoteku.  
**VOL.+/-**  
Podešava jačinu zvuka.
  - 6** (Stop)  
- Zaustavljanje reprodukcije ili snimanja.  
- Otkazivanje funkcije DELETE.
  - 7** Otvor za disk  
Umetanje diska.
  - 8** **PORT.IN**  
Slušanje muzike sa vašeg prenosivog uređaja.
  - PHONES**  
Slušanje muzike preko slušalica. (3,5 mm)
  - USB Port**  
Reprodukcija i snimanje audio datoteka priključivanjem USB uređaja.
  - EQ**  
Bira otiske zvuka.
  - SET/DEMO/RDS**  
- Potvrda podešavanja.  
- Prikaz rada svake funkcije.  
- RDS (Sistem radio podataka)
  - TIMER**  
Koristi plejer kao alarm časovnik.
  - CLOCK**  
Podešavanje sata i provera vremena.
  - SLEEP**  
Postavlja automatsko isključivanje sistema u navedeno vreme.  
(Zatamnjnje: Displej će biti zatamnjen da pola.)
- Koristite dugmad sa gornje strane kada otvorite poklopac,

## Zadnja maska

1

Prvi koraci

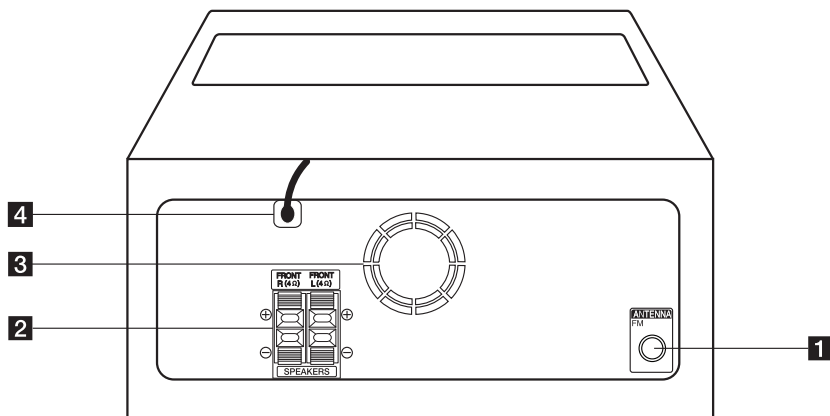

### 1 ANTENA (FM)

Priključak za FM žičanu antenu.

### 2 Priključak za desni i levi zvučnik **SPEAKERS (R/L)**

### 3 Ventilator

### 4 Kabl za napajanje

### ⚠ Oprez

Mere opreza u radu sa dugmićima osetljivim na dodir

- Dugmad osetljivu na dodir dodirujte čistim i suvim rukama.
  - Pri velikom spoljnoj vlažnosti, pre korišćenja obrišite svu vlagu sa dugmadi osetljivih na dodir.
- Ne treba previše pritiskati dugmad osetljivu na dodir da bi radila.
  - Ako prejako pritisnete, možete oštetiti njihove senzore.
- Dodirnite dugme koje želite radi ispravnog funkcionisanja.
- Vodite računa da ne dodirujete dugmiće osetljive na dodir bilo kakvim provodljivim materijalom. To može dovesti do kvara.

## Priključivanje zvučnika

### Priključivanje zvučnika na uređaj

Da biste povezali kabl na uređaj, pritisnite svaki od plastičnih odbojnika da bi se otvorio priključak. Umetnite žicu i otpustite preklopnik.

Povežite crnu žicu u priključke označene sa - (minus), a drugi kraj u priključke označene sa + (plus).

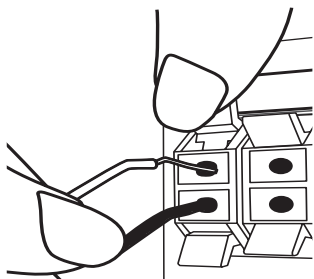

#### ⚠ Oprez

Zvučnici imaju namagnetisane delove, tako da se mogu javiti nepravilnosti u radu TV ekrana ili monitora računara. Zato zvučnike postavite dalje od TV ekrana ili monitora računara.

Boja	Pozicija
Crveno	Prednji desni
Belo	Prednji levi

## Povezivanje antene

Povežite žičanu ANTENNA antenu sa priključkom za FM antenu ANTENNA FM.

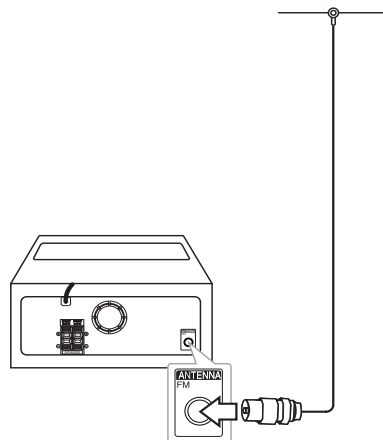

#### ⚠ Napomena

Obavezno potpuno razvucite žičnu FM antenu.

2

Povezivanje

## Priključivanje opcionalne opreme

2

Povezivanje

### Povezivanje USB-a

Povežite USB port USB memorije (ili MP3 plejera, itd.) sa USB portom na uređaju.

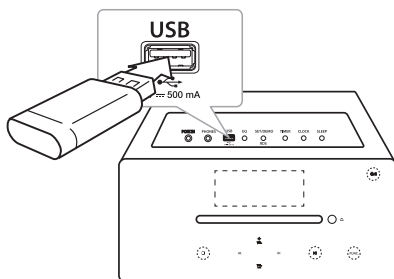

#### ! Napomena

Da biste izvadili USB iz uređaja

1. Izaberite neki drugu funkciju/režim ili pritisnite **ENTER** ili **□** dvaput uzastopno.
2. Uklonite USB uređaj iz uređaja.

### Priključak PORT. IN

Ovaj uređaj može se koristiti za reprodukciju muzike sa mnogo vrsta spoljnih uređaja. (Prenosivi kabl se ne dostavlja kao dodatna oprema sa ovim uređajem.)

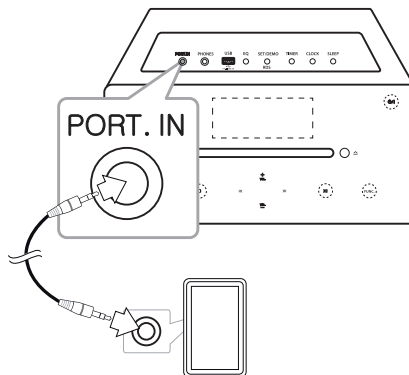

1. Priključite spoljašnji uređaj na **PORT. IN** priključak na uređaju.
2. Uključite napajanje pritiskom na **⏻** ili **⏻/I**.
3. Izaberite funkciju **PORTABLE** pritiskom na **FUNCTION** ili **FUNC.**
4. Uključite spoljni uređaj i pokrenite reprodukciju.

## Priključak SLUŠALICA

Priključite stereo slušalice (Ø sa utičnicom od 3,5 mm) u priključak PHONES na uređaju kako biste sami uživali u zvuku. (Slušalice se ne isporučuju kao dodatna oprema sa ovim uređajem.)

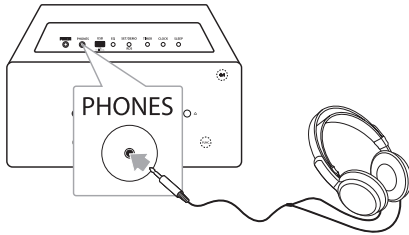

### Napomena

Na zvučnicima nećete čuti nikakav zvuk sve dok je utičnica slušalica priključena u priključak PHONES.

## Osnovne operacije

### Korišćenje CD/USB-a

1. Umetnite disk pritiskom na **▲** ili povežite USB uređaj u priključak za USB.
2. Izaberite funkciju CD ili USB pritiskom na **FUNCTION** na daljinskom upravljaču ili **FUNC.** na uređaju
3. Izaberite numeru/datoteku koju želite da čujete pritiskom na **◀◀/▶▶** na daljinskom upravljaču ili **◀◀/▶▶** na uređaju.

Aktivnost	Uradite sledeće
Zaustavljanje	Pritisnite <b>■ENTER</b> ili <b>□</b> .
Reprodukcija	Pritisnite <b>▶/  </b> ili <b>&gt;  </b> .
Pauziranje	Tokom reprodukcije pritisnite <b>▶/  </b> ili <b>&gt;  </b> .
Prelaz na prethodnu/sledeću numeru/datoteku	Tokom reprodukcije pritisnite <b>▶▶</b> ili <b>&gt;&gt; </b> da pređete na sledeću numeru/datoteku. Manje od 2 sekunde po početku reprodukcije pritisnite <b>◀◀</b> ili <b> ◀◀</b> da se vratite na prethodnu numeru/datoteku. Nakon 3 sekunde po početku reprodukcije pritisnite <b>◀◀</b> ili <b> ◀◀</b> da se vratite na početak numere/datoteke.
Pretraga dela u okviru numere/datoteke	Pritisnite i zadržite <b>◀◀/▶▶</b> ili <b> ◀◀/▶▶</b> tokom reprodukcije i pustite ga kada budete želeli da počnete sa slušanjem.
Traženje odeljka u fascikli	Pritisnite <b>PRESETFOLDER ▲/▼</b> na daljinskom upravljaču.
Reprodukcija sa ponavljanjem ili nasumična reprodukcija	Pritisnite <b>REPEAT(MENU)</b> na daljinskom upravljaču više puta, prikaz na ekranu se menja na sledeći način; RPT1 -> RPT DIR (samo za MP3/WMA) -> RPT ALL -> RANDOM -> OFF

### Izbor fascikle i MP3/WMA datoteke

1. **PRESETFOLDER ▲/▼** na daljinskom upravljaču nekoliko puta uzastopno dok se ne pojavi željena fascikla.
2. Pritisnite dugme **▶/||** da biste započeli reprodukciju. Reprodukovaće se prva datoteka fascikle. (Tokom reprodukcije, ako izaberete željenu datoteku, ovaj korak nije potreban.)

#### ! Napomena

- USB fascikle/datoteke se prepoznaju kako je navedeno u nastavku

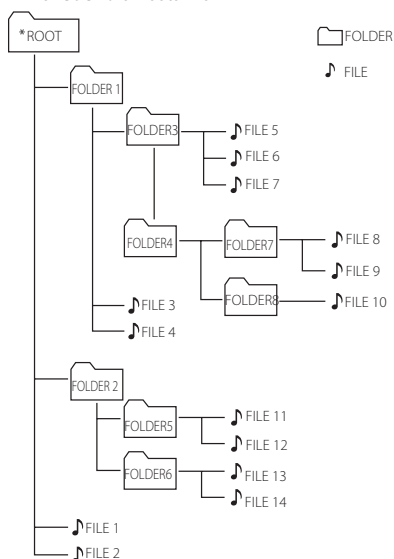

- Ako ne postoji nijedna datoteka u fascikli, fascikla se neće prikazati
- Fascikle se prikazuju po sledećem redosledu: ROOT → FOLDER1 → FOLDER3 → FOLDER7 → FOLDER8 → FOLDER5 → FOLDER6
- Datoteke se reprodukuju od 1. datoteke do 14. datoteke br.14, jedna za drugom.
- Datoteke i fascikle će biti prikazane redosledom u kojem su snimane i mogu biti različito prikazane u zavisnosti od okolnosti snimanja.
- \*ROOT : Prvi ekran koji možete videti kada računar prepozna USB se naziva "ROOT".
- DTS nije podržan. Kod DTS audio formata, zvuk se neće emitovati.

## Ostale operacije

### Programirana reprodukcija

Ova funkcija programa vam omogućava da sačuvate svoje omiljene numere/datoteke sa bilo kog diska ili USB uređaja.

Program može da sadrži do 20 numera/datoteka.

1. Umetnite CD ili priključite USB i sačekajte da se učita.
2. Pritisnite **PROGRAM/MEMORY** na daljinskom upravljaču kada je reprodukcija zaustavljena.
3. Pritisnite **◀◀/▶▶** ili **|◀◀/▶▶|** da izaberete sledeću numeru/datoteku.
4. Pritisnite **PROGRAM/MEMORY** da biste sačuvali i izabrali sledeću numeru/datoteku.
5. Pritisnite **▶/||** ili **>||** za reprodukciju programiranih muzičkih numera/datoteka.
6. Da poništite izbor, pritisnite i zadržite **■ENTER** ili **□**.



#### Napomena

Programi se takođe brišu kada se disk ili USB uređaj ukloni, kada se uređaj isključi ili se funkcija prebaci na neku drugu.

### Brisanje MP3/WMA datoteke

Možete da izbrisete datoteku, fasciklu ili da pokrenete formatiranje pritiskom na **DELETE** na daljinskom upravljaču. Ova funkcija se može koristiti samo kada je reprodukcija zaustavljena. (samo USB)

1. -Izaberite datoteku koju želite da izbrisete pomoću **◀◀/▶▶** ili **|◀◀/▶▶|**. I pritisnite **DELETE**.

-Izaberite fasciklu koju želite pritiskom na **PRESET-FOLDER ^/V** na daljinskom upravljaču. Zatim pritisnite **DELETE**.

-Pritisnite i zadržite **DELETE** da formatirate USB uređaj.

ili

Više puta pritisnite **DELETE**, dok tražite datoteku.

Ekran će se promeniti u sledećem redosledu.

- DEL FILE? : Brisanje datoteke
- DEL FOLDER : Brisanje fascikle
- FORMAT? Formatiranje USB-a

2. Za brisanje datoteke/fascikle ili formatiranje, pritisnite **▶/||** ili **>||**.
3. Ako želite da izađete iz trenutnog režima, pritisnite **■ENTER** ili **□**.



#### Opres

- Nemojte isključivati USB uređaj tokom rada. (reprodukcije, brisanja itd.)
- Preporučuje se da redovno pravite rezervnu kopiju da ne biste izgubili podatke.
- Funkcija za brisanje možda neće biti dostupna, u zavisnosti od USB stanja. (zaključan, itd.)

## Prikaz informacija

Tokom reprodukcije MP3 datoteke koja sadrži informacije o datoteci, informacije se mogu prikazati pritiskom na **INFO** na daljinskom upravljaču.

## Privremeno isključivanje zvuka

Pritisnite **MUTE**  na daljinskom upravljaču da biste privremeno isključili ton.

Možete prigušiti zvuk da biste, na primer, odgovorili na telefon. Na displeju će se pojaviti simbol isključenog zvuka "MUTE". Da otkazete funkciju isključenog zvuka, ponovo pritisnite **MUTE**  ili podesite nivo jačine zvuka pritiskom na **VOL+/-**.

## DEMO

Kada je uređaj isključen, jednom pritisnite **SET/DEMO/RDS** na uređaju. Uređaj će se uključiti i prikazati svaku od funkcija na ekranu. Za otkazivanje funkcije DEMO, ponovo pritisnite **SET/DEMO/RDS**.

## Automatsko isključenje napajanja

Ovaj uređaj će se isključiti da bi smanjio potrošnju električne energije u slučaju da osnovna jedinica nije povezana sa spoljnim uređajem i ne koristi se 25 minuta. Ova jedinica se tako ponaša nakon šest sati pošto se glavna jedinica poveže sa drugim uređajem preko analognog ulaza.

## Radio opcije

### Slušanje radija

1. Pritiskajte **FUNCTION** ili **FUNC.** sve dok se FM ne pojavi na displeju. Bira se poslednja primljena stanica.
2. Automatsko traženje stanica: Pritisnite **TUNING -/+** na daljinskom upravljaču i zadržite oko 2 sekunde dok indikator frekvencije ne počne da se menja, a zatim otpustite. Skeniranje se zaustavlja kada se uređaj podesi na radio stanicu.  
Ručno traženje stanica: Pritisnite **TUNING -/+** više puta.
3. Podesite jačinu pritiskom na **VOL (+/-)**.

### Poboljšavanje slabog radio prijema

Pritisnite **▶/||** ili **>||**. Ovim se menja tjuner od stereo u mono zvuk. Zbog čega će prijem biti bolji nego ranije.



## Memorisanje radio stanica

Možete izabrati i čuvati 50 radio stanica za FM. Pre podešavanja, proverite da li je jačina zvuka smanjena.

1. Pritiskajte **FUNCTION** ili **FUNC.** sve dok se FM ne pojavi na displeju.
2. Odaberite željenu frekvenciju pritiskom na **TUNING -/+**.
3. Pritisnite **PROGRAM/MEMORY** na daljinskom upravljaču. Prikazani broj će treperiti na displeju.
4. Pritisnite **PRESETFOLDER  $\wedge$ /V** na daljinskom upravljaču da biste izabrali sačuvani broj koji želite.
5. Pritisnite **PROGRAM/MEMORY**. Stanica je sačuvana.
6. Ponovite korake 2 do 5 da biste podesili ostale stanice.
7. Za slušanje memorisanih stanica, pritisnite **PRESETFOLDER  $\wedge$ /V**.

## Brisanje svih sačuvanih stanica

1. Pritisnite **PROGRAM/MEMORY** na daljinskom upravljaču i zadržite 2 sekunde. Opcija "ERASE ALL" će treperiti na ekranu.
2. Pritisnite **PROGRAM/MEMORY** da biste izbrisali sve sačuvane radio stanice.

## Prikazivanje informacija o radio stanici

Radio poseduje funkciju RDS (Radio Data System – Sistem podataka o radio stanici). Ona omogućava prikaz podataka o radio stanici koju slušate. Pritisnite **RDS/SET** na daljinskom upravljaču više puta da pregledate razne tipove podataka. :

<b>PS</b>	(Naziv usluge programa) Na displeju se pojavljuje ime kanala
<b>PTY</b>	(Prepoznavanje tipa programa) Vrsta programa (npr. Džez ili Vesti) se prikazuje na ekranu.
<b>RT</b>	(Tekst radija) Tekstualna poruka sadrži posebne informacije radio stanice. Ovaj tekst može da se kreće preko ekrana.
<b>CT</b>	(Vreme koje prikazuje stanica) Pokazuje se vreme i datum koji emituje radio stanica.

Možete da pretražujete radio stanice po tipu programa tako što ćete pritisnuti **RDS/SET**. Na ekranu se prikazuje poslednji PTY koji je korišćen. Pritisnite **PTY** jedanput ili više puta da biste izabrali željeni tip programa. Pritisnite i zadržite **TUNING -/+**. Tjuner traži automatski. Kada se pronađe neka stanica, pretraga se zaustavlja.

## Podešavanje zvuka

### Podešavanje režima za zvuk

Ovaj sistem ima veći broj prethodno postavljenih zvučnih polja. Možete izabrati željeni režim prostornog zvuka pomoću **SOUND EFFECT** ili **EQ**.

Može se desiti da prikazane stavke ekvilajzera budu različite zavisno od izvora zvuka i efekata.

3

Rad

Na ekranu	Opis
NATURAL	Možete da uživate u prijatnom prirodnom zvuku.
AUTO EQ	Postavlja ekvilajzer zvuka ne režim koji je najslabiji žanru na MP3 ID3 oznaci muzičkih datoteka.
POP CLASSIC JAZZ ROCK	Ovaj program daje uzbuđuju atmosferu zvuku, pružajući vam utisak da ste na stvarnom rok, pop, džez ili koncertu klasične muzike.
MP3 -- OPT	Ova funkcija se prilagođava za kompresovane MP3 datoteke. Tako se poboljšava intenzitet visokih tonova.
BASS BLAST (BASS)	Pojačan intenzitet visokih, bas tonova i efekat prostornog zvuka.
LOUDNESS	Unapređuje zvuk visokih tonova i baseva.
BYPASS	Možete da uživate u zvuku bez efekta ekvilajzera.

#### ! Napomena

Možda će biti potrebe da ponovo postavite režim zvuka, nakon prebacivanja ulaza, ponekad čak i nakon promene numere/ datoteke.

## Podešavanje sata

Ima dva načina podešavanja sata.

- **Podešavanje sata povezujući se na BT aplikacije.**

Postavite vreme koje želite na Bluetooth uređaju i povežite ga na vaš glavni uređaj preko BT aplikacije. Tada se podešavanje sata na displeju automatski sinhronizuje sa Bluetooth uređajem.

- **Podešavanje sata pritiskom na dugmad**

1. Uključite uređaj.
2. Pritisnite i zadržite **CLOCK**.
3. Izaberite režim vremena pritiskom na **◀◀/▶▶**.
  - 12:00 (za prikaz prepodnevnih (AM) i popodnevnih (PM) sati) ili 0:00 (za 24-časovni prikaz).
4. Pritisnite **RDS/SET** ili **SET/DEMO/RDS** da potvrdite izbor.
5. Podesite sate pritiskom na **◀◀/▶▶**.
6. Pritisnite **RDS/SET** ili **SET/DEMO/RDS**.
7. Podesite minute pritiskom na **◀◀/▶▶**.
8. Pritisnite **RDS/SET** ili **SET/DEMO/RDS**.
9. Ukoliko želite da ponovo podesite sat, pritisnite i zadržite **CLOCK**. Zatim ponovite korake 3-8.

## Korišćenje ovog uređaja kao alarm časovnika

1. Uključite uređaj.
2. Pritisnite i zadržite **TIMER** na daljinskom upravljaču da podesite funkciju alarma.
3. Počete da trepere izvori zvuka alarma. Dok treperi svaki izvor zvuka, izaberite onaj koji želite pritiskom na **RDS/SET** ili **SET/DEMO/RDS**.
4. Treperi „ON TIME“. Ovo je vreme kada želite da se uređaj uključi. Pritisnite **◀◀/▶▶** da promenite sate i minute i pritisnite **RDS/SET** ili **SET/DEMO/RDS** da sačuvate.
5. Prikazuje se „OFF TIME“. Ovo je vreme kada želite da se uređaj isključi. Pritisnite **◀◀/▶▶** da promenite sate i minute i pritisnite **RDS/SET** ili **SET/DEMO/RDS** da sačuvate.
6. Počete da treperi podešavanje jačine zvuka. Pritisnite **◀◀/▶▶** da promenite jačinu i pritisnite **RDS/SET** ili **SET/DEMO/RDS** da sačuvate.
7. Pritisnite **TIMER** da biste proverili informacije o alarmu.
8. Ukoliko želite da ponovo podesite sat, pritisnite i zadržite **TIMER**. Zatim ponovite korake 3-6.

### ! Napomena

- Ukoliko isključite kabl iz utičnice, podešavanje sata neće biti sačuvano.
- Ako sinhronizujete uređaj sa svojim BT uređajem za sat korišćenjem BT aplikacije, možete podesiti 12-časovni prikaz (npr. PM 11:00) ili 24-časovni prikaz (npr. - 23:00). (samo za Android O/S)
- Ako ste podesili sat, vreme možete da proverite pritiskom na **CLOCK** čak i kada je plejer isključen.
- Ako ste podesili sat i alarm, informacije o podešavanjima možete da proverite pritiskom na **TIMER** čak i kada je isključen. Tada će ova funkcija svakodnevno raditi.
- Ako istekne vreme koje postavite, uređaj se automatski uključuje.
- Kada se alarm uključi, možete ga deaktivirati pritiskom na **⏻/⏻** ili **⏻**.

## Podešavanje tajmera za spavanje

Pritiskajte dugme **SLEEP** da biste izabrali vreme odlaganja između 10 i 180 minuta. Uređaj će se isključiti nakon vremena odlaganja. (Možete da vidite u sledećem redosledu, 180 -> 150 -> 120 -> 90 -> 80 -> 70 -> 60 -> 50 -> 40 -> 30 -> 20 -> 10) Za otkazivanje funkcije spavanja, pritisnite **SLEEP** više puta dok displej ne zasvetli.

### ! Napomena

- Pritisnite **SLEEP**. Preostalo vreme se prikazuje na displeju.
- Funkcija mirovanja će biti aktivna nakon zatamnjenja.

## Zatamnjenje

Pritisnite jednom **SLEEP**. Prozor displeja će se zatamniti za pola. Da biste otkazali funkciju spavanja, pritisnite **SLEEP** više puta dok ekran ne zasvetli.

## Napredno rukovanje

### Snimanje na USB uređaj

1. Priključite USB u uređaj.
2. Izaberite funkciju pritiskom na **FUNCTION** ili **FUNC**.  
One track/file recording- Možete snimiti numeru/datoteku na USB tokom reprodukcije željene datoteke.  
All tracks/files recording - Možete snimiti numere datoteke na USB kada je reprodukcija zaustavljena.  
Program list recording - Kada napravite listu programa, možete je snimiti na USB. (Pogledajte stranu 15)
3. Pokrenite snimanje pritiskom na **USB REC** na daljinskom upravljaču.
4. Da biste zaustavili snimanje, pritisnite **■ENTER**.

### Pauziranje snimanja

Tokom snimanja pritisnite **USB REC** da pauzirate snimanje. Pritisnite ga ponovo da biste ponovo pokrenuli snimanje. (Funkcija radi samo za radio/prenosivi uređaj)

## Da biste odabrali gustinu zapisa i brzinu

1. Pritisnite **USB REC** i zadržite duže od 3 sekunde.
2. Pritisnite **◀◀/▶▶** da biste izabrali gustinu zapisa.
3. Ponovo pritisnite **USB REC** da biste izabrali brzinu snimanja.
4. Pritisnite **◀◀/▶▶** da izaberete željenu brzinu snimanja. (Funkcija samo za CD)

#### X1 SPEED

- Možete slušati muziku dok je snimate. (Ovo važi samo za audio CD)



#### X2 SPEED

- Možete samo da snimate muzičku datoteku.

5. Pritisnite **USB REC** da biste završili sa podešavanjem.

## ! Napomena

- Tokom snimanja možete na displeju proveriti procenat snimljenog za USB snimak. (samo MP3/WMA CD)
- Tokom snimanja MP3/WMA, nema zvuka.
- Kada prekinete snimanje tokom reprodukcije, datoteka koja je snimljena u tom trenutku biće sačuvana. (Osim MP3/WMA datoteka)
- Nemojte uklanjati USB uređaj ili isključivati uređaj tokom snimanja na USB. U suprotnom može da dođe do kreiranja nepotpune datoteke koja će ostati na računaru.
- Ako funkcija snimanja na USB ne radi, naekranu će se prikazati jedna od sledećih poruka: "NO USB", "ERROR(USB ERR)", "FULL(USB FULL)" ili "NO REC".
- Uređaj za čitanje više kartica, eksterni disk i mobilni telefon se ne mogu koristiti za snimanje na USB.
- Snima se do 512 Mbajta datoteke ako se snima duže vreme.
- Ne možete sačuvati više od 999 datoteka.
- Čuvanje se vrši na sledeći način.

AUDIO CD	MP3/WMA	Ostali izvori*
 CD_REC   TRK_001   TRK_002   ⋮	 FILE_REC   ABC(File name)   DEF(File name)   ⋮	 EXT_REC   AUDIO_001   AUDIO_002   ⋮

\*: FM, prenosivi uređaj i slično.

BT nisu podržani.

Pravljenje neovlašćenih primeraka materijala zaštićenog autorskim pravima, uključujući računarske programe, datoteke, emitovanja i snimke zvuka, može biti kršenje autorskih prava i predstavlja krivično delo.

Ova oprema se ne sme koristiti u te svrhe.

**Budite odgovorni**  
**Poštujte autorska prava**

# Korišćenje Bluetooth bežičnog povezivanja

## O Bluetooth-u

**Bluetooth®** je bežična komunikaciona tehnologija za veze kratkog dometa.

Dostupan domet je u rasponu od 10 metara.

(Može doći do prekida zvuka kada dođe do ometanja drugim elektronskim talasima ili ako povežete Bluetooth u drugim prostorijama.) Povezivanje uređaja pomoću

**Bluetooth®** bežične tehnologije isto je za sve uređaje. Mobilni telefon sa

**Bluetooth®** bežičnom tehnologijom može se koristiti sa Cascade ako su povezani putem **Bluetooth®** bežične tehnologije.

Uređaji koji se mogu koristiti: mobilni telefon, MP3, laptop, PDA.

## Bluetooth profili

Da biste koristili Bluetooth bežičnu tehnologiju, uređaji moraju biti u mogućnosti da tumače određene profile. Ovaj uređaj je kompatibilan sa sledećim profilom.

A2DP (Advanced Audio Distribution Profile - profil za naprednu distribuciju zvuka)

## Slušanje muzike sa Bluetooth uređaja

Pre nego što otpočnete proceduru uparivanja, proverite da li je Bluetooth uključen na vašem Bluetooth uređaju. Pogledajte uputstvo za korišćenje Bluetooth uređaja. Kada se izvrši upravljanje, nije ga potrebno ponovo vršiti.

1. Izaberite funkciju Bluetooth pritiskom na **FUNCTION** na daljinskom upravljaču ili **FUNC.** na uređaju. Na displeju se pojavljuje „BT READY“.
2. Radite sa Bluetooth uređajem i izvršite uparivanje. Prilikom traženja ovog uređaja pomoću Bluetooth uređaja, može se javiti lista pronađenih uređaja na ekranu Bluetooth uređaja što zavisi od tipa Bluetooth uređaja. Vaša jedinica se javlja pod imenom "LG MICRO(XX:XX)".

### ! Napomena

XX:XX su poslednje četiri cifre BT adrese. Na primer, ako vaš uređaj ima BT adresu 9C:02:98:4A:F7:08, videćete "LG MICRO (F7:08)" na svom Bluetooth uređaju.

3. Unesite PIN kod.  
PIN kod: 0000
4. Kada se ovaj uređaj upari sa vašim Bluetooth uređajem, "BT CONN" i "BT PAIR" se prikazuje na displeju.

### ! Napomena

U zavisnosti od tipa Bluetooth uređaja, neki uređaji imaju drugačiji način uparivanja.

5. Slušanje muzike.  
O reprodukciji muzike sa vašeg Bluetooth uređaja, pogledajte u uputstvu za korišćenje Bluetooth uređaja. Uzavisnosti od jačine zvuka vašeg Bluetooth uređaja, podešava se i jačina zvuka sa Bluetooth-a.

### ! Napomena

- Zvuk iz glavnog uređaja može da bude promenjen ako zvuk na Bluetooth uređaju pojačate za 2/3 ili više.
- Kada koristite funkciju Bluetooth, podesite jačinu zvuka na Bluetooth uređaju na odgovarajući nivo za slušanje.

### ! Napomena

- Kada pronađete ovaj uređaj na Bluetooth uređaju, povežite ga sa njim. Zatim pokrenite reprodukciju datoteke koju želite.
- Može doći do prekida zvuka kada veza ometa drugi elektronski talas.
- Ne možete upravljati Bluetooth uređajem pomoću ovog uređaja.
- Uparivanje je ograničeno na samo jedan Bluetooth uređaj po jednom uređaju i višestruko uparivanje nije podržano.
- Iako je razdaljina između vašeg Bluetooth-a i uređaja manja od 10 m, ako postoje prepreke između njih, vaš Bluetooth uređaj se ne može povezati.
- U zavisnosti od tipa uređaja, možda nećete biti u mogućnosti da koristite Bluetooth funkciju.
- Možete uživati u bežičnom sistemu koristeći telefon, MP3, Notebook računar, itd.
- Kada Bluetooth nije povezan na displeju se prikazuje "BT READY".
- Električni kvar usled prisustva uređaja koji koriste istu frekvenciju kao što je medicinska oprema, mikrotalasne rerne ili uređaji za bežično povezivanje će prekinuti vezu.
- Kada neko ustane i prekine komunikaciju između Bluetooth uređaja i uređaja za reprodukciju, veza će se prekinuti.
- Što je razdaljina između Bluetooth-a i uređaja veća, kvalitet zvuka je sve lošiji. Veza će se prekinuti kada prostor između Bluetooth-a i uređaja pređe radni domet Bluetooth-a.
- Uređaj sa Bluetooth bežičnom tehnologijom prekida vezu ako isključite glavni uređaj ili postavite uređaj na udaljenost veću od 10 m od glavnog uređaja.
- Ako je prekinuta veza Bluetooth uređaja, potrebno je da povežete Bluetooth uređaj za ovaj uređaj.

# Korišćenje aplikacije LG Bluetooth Remote

## O aplikaciji LG Bluetooth Remote

LG Bluetooth Remote aplikacija donosi paletu novih funkcija na vaš uređaj. Da biste koristili više funkcija, preporučujemo da preuzmete i besplatno instalirate „LG Bluetooth Remote“ aplikaciju.

## Instalirajte “ LG Bluetooth Remote” aplikaciju preko “ Apple App Store” ili “Google Android Market”

1. Kliknite na ikonu Apple App Store ili na ikonu Google Android Market(Google Play Store).
2. Na liniji za pretragu, otkucajte „LG Bluetooth Remote” i potražite je.
3. Na listi sa rezultatima pretrage, pronađite i kliknite na “LG Bluetooth Remote” kako biste započeli preuzimanje Bluetooth aplikacije.
4. Dodirnite ikonu za instalaciju.
5. Dodirnite ikonu radi preuzimanja.

### ! Napomena

- Proverite da li je Bluetooth uređaj povezan na Internet.
- Proverite da li vaš Bluetooth uređaj ima “ Apple App Store” ili “Google Android Market (Google Play Store)”

## Instalirajte “ LG Bluetooth Remote” koristeći QR kod

1. Instalirajte “ LG Bluetooth Remote” koristeći QR kod. Koristite softver za skeniranje da biste skenirali QR kod.
2. Dodirnite ikonu za instalaciju.
3. Dodirnite ikonu radi preuzimanja.



### ! Napomena

- Proverite da li je Bluetooth uređaj povezan na Internet.
- Proverite da li Bluetooth uređaj ima softversku aplikaciju za skeniranje. Ako nemate, preuzmite aplikaciju sa “Google Android Market (Google Play Store)” ili “Apple App Store”.

## Aktivirajte Bluetooth pomoću LG Bluetooth Remote aplikacije

LG Bluetooth aplikacija vam pomaže da povežete vaš Bluetooth uređaj u glavni uređaj.

1. Kliknite na ikonu LG Bluetooth Remote aplikacije na početnom ekranu da biste otvorili LG Bluetooth Remote aplikaciju i pređite na glavni meni.
2. Kliknite na [Setting] i izaberite uređaj koji želite.
3. Ako želite da dođete do više informacija o radu, kliknite na [Setting] i [Help].



## ! Napomena

- BT aplikacija je dostupna za sledeće verzije softvera;  
Android O/S : 2.3.3 (ili novija)  
iOS O/S : 4.3 (ili novija)
- Dok koristite Bluetooth, verovatno neće moći da radi BT aplikacija. Isključite Bluetooth uređaj koji ste prethodno povezali da biste mogli da koristite BT aplikaciju.
- Ako koristite BT aplikaciju za rad, moguće je da postoje određene razlike između BT aplikacije i dostavljenog daljinskog upravljača. Koristite isporučeni daljinski upravljač po potrebi.
- Ako koristite BT aplikaciju dok je Bluetooth uređaj povezan, Bluetooth veza koju ste prethodno napravili će se verovatno prekinuti. (Ovaj postupak se razlikuje u zavisnosti od O/S smart telefona.)
- U zavisnosti od Bluetooth uređaja, BT aplikacija možda neće raditi.
- U Bluetooth funkciji, ako koristite BT aplikaciju, daljinski upravljač možda neće raditi.
- Kada koristite BT aplikaciju za daljinski upravljač, možda će se razlikovati njegov rad od rada dostavljenog daljinskog upravljača.
- U zavisnosti od operativnog sistema smart telefona, ima nekih razlika u radu BT aplikacije.
- Ako je vaš Bluetooth uređaj prethodno povezan sa drugim uređajem, prvo prekinite tu vezu. Tada ćete moći da upravljate plejerom preko BT aplikacije.
- Veza koju ste uspostavili verovatno će se prekinuti ako izaberete drugu aplikaciju ili promenite podešavanja uređaja povezanog preko BT aplikacije. U tom slučaju, proverite status veze.
- Kada izvršite povezivanje pomoću BT aplikacije, možete slušati muziku sa svog uređaja. U tom slučaju, pokušajte ponovo da izvršite povezivanje.

## Rešavanje problema

Problem	Rešenje
Nema napajanja.	<ul style="list-style-type: none"> <li>• Uključite kabl za napajanje.</li> <li>• Proverite stanje tako što ćete raditi sa drugim elektronskim uređajima.</li> </ul>
Nema tona.	Pritisnite <b>FUNCTION</b> ili <b>FUNC.</b> i proverite izabranu funkciju.
Plejer ne radi.	<ul style="list-style-type: none"> <li>• Ubacite disk koji se može emitovati.</li> <li>• Očistite disk. (Pogledajte na strani 29)</li> <li>• Umetnite disk sa nalepnicom ili odštampanom stranom okrenutom nagore.</li> </ul>
Radio stanice ne mogu da se pravilno nameste.	<ul style="list-style-type: none"> <li>• Čvrsto spojite antenu.</li> <li>• Ručno podesite stanicu.</li> <li>• Memorirajte neke radio stanice, videti stranu 17 za detalje.</li> </ul>
Daljinski upravljač ne radi.	<ul style="list-style-type: none"> <li>• Daljinski upravljač koristite sa daljine od oko 7 m (23 stope).</li> <li>• Otklonite svaku prepreku na putu koji ide od daljinskog upravljača do uređaja.</li> <li>• Zamenite baterije novim.</li> </ul>
Sat se ne prikazuje.	Da biste izvršili sinhronizaciju vremena, priključite Bluetooth u uređaj i koristite BT aplikaciju.

4

Rešavanje problema

## Zaštitni znakovi i licence

---



**Bluetooth**® bežična tehnologija je sistem koji dozvoljava radio vezu između elektronskih uređaja na maksimalnoj udaljenosti od 10 metara.

Povezivanje pojedinačnih uređaja sa **Bluetooth**® bežičnom tehnologijom je besplatno. Mobilni telefon sa **Bluetooth**® bežičnom tehnologijom može se koristiti sa Cascade ako su povezani putem **Bluetooth**® bežične tehnologije.

**Bluetooth**® zaštićena reč i logotipi su u vlasništvu kompanije **Bluetooth**® SIG, Inc. a kompanija LG Electronics ih koristi pod licencom.

Drugi zaštitni žigovi i trgovačka imena su u vlasništvu njihovih vlasnika.

---

## Specifikacije

Opšte	
Napajanje	Pogledajte na glavnoj nalepnici.
Potrošnja energije	Pogledajte na glavnoj nalepnici.
Dimenzije (Š x V x D)	286 x 135 x 293 mm
Neto težina (približno)	3,8 kg
Radna temperatura	5 °C do 35 °C (41 °F do 95 °F)
Radna vlažnost	5 % do 90 %
Napajanje magistrale	DC 5 V  500 mA

Ulazi	
Priključak PORT. IN	0,5 Vrms (3,5 mm stereo utičnica)

Tjuner	
Opseg FM pretrage	87,5 do 108,0 MHz ili 87,50 do 108,00 MHz

Pojačalo	
Stereo režim	80 W + 80 W
T.H.D.	10 %

CD	
Frekvencijski odziv	30 do 20000 Hz
Odnos signal-šum	80 dB
Dinamički opseg	80 dB

Zvučnici	
Tip	4 trosmerna zvučnika
Impedansa	4 Ω
Nazivna ulazna snaga	80 W
Maks. ulazna snaga	160 W
Dimenzije mreže (ŠxVxD)	132 x 286 x 304mm
Neto težina (1EA)	4kg

- Dizajn i specifikacije su podložni promeni bez prethodnog obaveštenja.

## Održavanje

### Napomene u vezi s diskovima

#### Rukovanje diskovima

Nemojte lepiti papir ili traku na disk.

#### Čuvanje diskova

Posle korišćenja diska, vratite ga u omot. Disk nemojte direktno da izlažete sunčevim zracima ili izvorima toplote i nemojte ga nikad ostavljati u parkiranom automobilu koji je direktno izložen sunčevoj svetlosti.

#### Čišćenje diskova

Nemojte da koristite jake rastvarače kao što su alkohol, benzin, razređivač, komercijalna sredstva za čišćenje ili antistatički sprej namenjen starijim vinil pločama.

## Rukovanje uređajem

### Prilikom transporta uređaja

Sačuvajte originalnu kutiju za transport i materijale za pakovanje. Ako je potrebno da pošaljete uređaj, radi maksimalne zaštite, ponovo ga upakujte na način na koji je originalno upakovan u fabrici.

### Spoljne površine održavajte čistim

Nemojte koristiti tečnosti koje isparavaju, poput spreja za insekte, u blizini uređaja.

Brisanje jakim pritiskom može da ošteti površinu.

Ne dozvolite da guma ili plastični proizvodi budu dugo u kontaktu sa uređajem.

### Čišćenje uređaja

Za čišćenje uređaja za reprodukciju koristite meku, suhu krpu. Ako su površine izuzetno prljave, koristite meku krpu malo nakvašenu blagim rastvorom deterdženta. Nemojte koristiti jake rastvarače kao što su alkohol, benzin ili razređivač, jer oni mogu da oštete površinu uređaja.

### Održavanje uređaja

Uređaj koristi preciznu visoku tehnologiju. Ukoliko su optičko sočivo i delovi disk jedinice prljavi ili pohabani, kvalitet slike može biti slabiji. Više informacija potražite od najbližeg ovlašćenog servisnog centra.

