



NEDERLANDS

# GEBRUIKERSHANDLEIDING Micro Hifi-systeem

Lees deze handleiding zorgvuldig door voordat u de speler in gebruik neemt en bewaar de handleiding voor toekomstig gebruik.

CM3330B  
CM3330W  
CM3330G



MFL67657542

## Veiligheidsinformatie



**LET OP:** OM HET RISICO OP ELEKTRISCHE SCHOKKEN TE BEPERKEN, DIENT U DE BEHUIZING (OF DE ACHTERZIJDE) NIET TE VERWIJDEREN. DIT APPARAAT BEVAT GEEN ONDERDELEN DIE DOOR DE GEBRUIKER KUNNEN WORDEN ONDERHOUDEN OF GEREPAREERD. LAAT ONDERHOUD EN REPARATIES OVER AAN EEN GEKwalificeerde ELEKTRICIEN.



Deze bliksemflits met de kop van een pijl binnen een gelijkzijdige driehoek is bestemd om de gebruiker te wijzen op de aanwezigheid van niet-geïsoleerde, gevaarlijke spanning binnenin de productbehuizing die voldoende krachtig kan zijn om voor personen een risico op een elektrische schok te vormen.



Het uitroepteken binnen een gelijkzijdige driehoek is bestemd om de gebruiker te wijzen op de aanwezigheid van belangrijke bedienings- en onderhouds- (service) instructies in de bij het product geleverde documentatie.

**WAARSCHUWING:** OM HET RISICO VAN BRAND OF SCHOKKEN TE VERMIJDEN, MAG DEZE APPARATUUR NIET AAN REGEN OF VOCHT WORDEN BLOOTGESTELD.

**WAARSCHUWING:** plaats het product niet in een afgesloten ruimte zoals een boekenkast of vergelijkbaar.

**LET OP:** blokkeer geen ventilatieopeningen. Installeer het systeem volgens de aanwijzingen van de fabrikant.

De gleuven en openingen in de behuizing zijn voor voldoende ventilatie om een betrouwbare functionering te verzekeren en als bescherming tegen oververhitting. Blokkeer de sleuven en openingen niet door het apparaat op een bed, bank, vloerkleed of een andere vergelijkbare ondergrond te plaatsen. Dit product mag niet in een inbouwconstructie, zoals een boekenkast of een rek, worden geplaatst, tenzij er voldoende ventilatie aanwezig is of de instructies van de fabrikant zijn opgevolgd.

**LET OP:** dit product is voorzien van een lasersysteem. Lees deze handleiding zorgvuldig door voor een juist gebruik van dit product en bewaar de handleiding om indien nodig later te kunnen raadplegen. Indien het product onderhoud nodig heeft, neem dan contact op met een bevoegd servicecenter.

Gebruik van de bedieningen, het maken van aanpassingen of het uitvoeren van andere procedures dan in deze handleiding uitgelegd kan leiden tot blootstelling aan gevaarlijke straling. Om directe blootstelling aan de laserstraal te voorkomen dient u de behuizing niet open te maken.

### LET OP wat betreft de voedingskabel

Voor de meeste apparaten geldt, dat u ze het beste kunt aansluiten op een eigen circuit.

Dit betekent dat u het apparaat het beste kunt aansluiten op een enkelvoudig stopcontact zonder extra stopcontacten of stekkerdozen. Controleer de specificatiepagina in deze gebruikershandleiding om zeker te zijn. Overbelast de wandcontactdozen niet. Overbelaste wandcontactdozen, loszittende of beschadigde wandcontactdozen, verlengsnoeren, beschadigde voedingskabels, beschadigde kabels of kabels met gespleten kabelisolatie zijn gevaarlijk. Elk van deze situaties kan leiden tot elektrische schokken of brand. Controleer regelmatig de kabel van uw apparaat. Als deze zichtbaar beschadigd of versleten is, ontkoppel deze dan, gebruik het apparaat niet meer en laat de kabel door een bevoegd servicecenter vervangen door exact dezelfde vervangingskabel. Bescherm de voedingskabel tegen fysiek of mechanisch misbruik, zoals buigen, trekken, knijpen, klemmen, tussen de deur, of erop lopen. Let extra goed op bij stekkers, wandcontactdozen en het punt waar de kabel het apparaat verlaat. Als u het apparaat wilt loskoppelen van de stroomvoorziening, trek u de stekker uit het stopcontact. Zorg ervoor dat de stekker eenvoudig bereikbaar is wanneer u het product installeert.

Dit apparaat is voorzien van een draagbare batterij of accu.

**Veilige manier om de batterij of accu uit de apparatuur te verwijderen:** Verwijder de oude batterij of accu, volg de stappen in omgekeerde volgorde dan bij plaatsing. Om vervuiling van het milieu en mogelijk gevaar voor de volksgezondheid en dierenwelzijn te voorkomen, moet de oude batterij of de accu worden in de juiste container worden afgedankt bij een speciaal inzamelpunt. Gooi oude batterijen en accu's nooit samen met het gewone huisvuil weg. Wij adviseren u het lokale inzamelsysteem voor batterijen en accu's te gebruiken, waar u ze gratis kunt inleveren. De batterijen mogen niet worden blootgesteld aan overmatige warmte, zoals zonnestralen, vuur en dergelijke.

**LET OP:** stel het apparaat niet bloot aan vocht (druppels of spatten) en plaats geen met vloeistof gevulde objecten, zoals vazen, op het apparaat.

#### Uw oude apparatuur afvoeren



1. Wanneer een product is voorzien van het label met een doorgekruiste vuilniscontainer, betekent dit dat het product valt onder de Europese richtlijn 2002/96/EG.
2. Alle elektrische en elektronische producten dienen gescheiden van het gemeentelijke huisvuil te worden weggedaan via daarvoor bestemde inzamelpunten die door de landelijke of plaatselijke overheid zijn aangewezen.
3. Een juiste verwerking van uw oude apparatuur helpt potentiële negatieve gevolgen voor het milieu en de volksgezondheid voorkomen.
4. Neem voor meer informatie over de verwerking van uw oude apparatuur contact op met uw plaatselijke milieudienst, uw afvalverwerker of de winkel waar u het product heeft gekocht.

#### Verwijdering van oude batterijen/accu's



1. Wanneer dit symbool van een doorgestreepte afvalbak op wielen op aan de batterijen/accu's van uw product gehecht is, betekent dit dat het product valt onder de Europese Richtlijn 2006/66/EG.
2. Dit symbool kan samen met de chemische symbolen voor kwik (Hg), cadmium (Cd) en lood (Pb) worden gebruikt als de batterij of de accu meer dan 0,0005% kwik, 0,002% cadmium of 0,004% lood bevat.
3. Alle batterijen en accu's moeten altijd gescheiden van het gemeentelijke huisvuil worden weggedaan via daarvoor bestemde inzamelpunten die door de landelijke of de plaatselijke overheid zijn aangewezen.
4. De correcte verwijdering van uw oude batterijen/accu's helpt mogelijke negatieve gevolgen voor het milieu en de menselijke gezondheid voorkomen.
5. Voor meer gedetailleerde informatie over de verwijdering van uw oude batterijen/accu's kunt u contact opnemen met uw gemeente, de vuilnisophaaldienst of de winkel waar u het product gekocht heeft.

# CE 0984

LG Electronics verklaart hierbij dat dit/deze product/producten voldoet/voldoen aan de essentiële eisen en andere relevante bepalingen van Richtlijn 1999/5/EG, 2004/108/EG, 2006/95/EG, 2009/125/EG en 2011/65/EU.

U kunt contact opnemen met het volgende adres om een kopie te ontvangen van de DoC (Declaration of Conformity), te weten de Conformiteitsverklaring.

Contactinformatie van het kantoor voor de functionele standaardisatie van dit product:

LG Electronics Inc.

EU Vertegenwoordiging, Krijgsman 1,  
1186 DM Amstelveen, Nederland

- Weet dat dit GEEN klantendienst is. Zie het garantiebewijs voor de gegevens van de klantendienst of neem contact op met de dealer waarbij u dit product gekocht heeft.

Alleen geschikt voor gebruik binnenshuis.

Verklaring betreffende blootstelling aan radiofrequente straling

Dit apparaat moet met een minimumafstand van 20 cm tussen de radiator en uw lichaam worden geïnstalleerd en gebruikt.

## LG Bluetooth Afstandsbediening

U kunt deze speler bedienen met uw iPhone of Android-telefoon via Bluetooth. Deze speler en uw telefoon moeten verbonden worden met Bluetooth. Bezoek "Apple App Store" of "Google Android Markt (Google Play Store)". En gebruik deze QR-code om te zoeken naar "LG Bluetooth Remote" app. Raadpleeg pagina 25 voor gedetailleerde informatie.

# Inhoudsopgave

## 1 Aan de slag

---

- 2 Veiligheidsinformatie
- 6 Unieke kenmerken
- 6 Accessoires
- 7 Vereisten voor afspeelbare bestanden
- 8 Afstandsbediening
- 10 Voorpaneel
- 10 Achterpaneel
- 11 De AC adapter aansluiten

## 2 Bediening

---

- 12 Basis bediening-shandelingen
- 12 – Bediening van de iPod/iPhone/iPad
- 13 – Bediening van het Android-apparaat.
- 15 – USB-bediening
- 15 – Bediening van de CD
- 16 – Naar muziek van uw draagbaar apparaat luisteren
- 16 – Naar muziek luisteren met uw hoofdtelefoon
- 17 Andere bedieningsfuncties
- 17 – Geprogrammeerd afspelen .
- 17 – Het selecteren van een map en een MP3-/WMA-/FLAC-bestand.
- 17 – Afspelen hervatten
- 18 – Een MP3-/WMA-/FLAC-bestand verwijderen
- 18 – Tonen van bestandsinformatie
- 18 – Het geluid tijdelijk uitzetten
- 18 – Slaapfunctie (Sleep Timer) instellen
- 18 – Dimmer
- 18 – Automatisch afsluiten
- 19 Geluid aanpassen
- 19 – De geluidsmodus instellen
- 19 Radiobediening
- 19 – De antenne aansluiten
- 20 – Naar de radio luisteren
- 20 – Slechte FM-ontvangst verbeteren
- 20 – Radiostations voorprogrammeren
- 20 – Alle opgeslagen stations wissen
- 21 – Informatie over radiostations bekijken

- 21 Tijd instellen
- 22 – De speler als wekker gebruiken
- 23 Geavanceerde bediening
- 23 – Opnemen op USB
- 23 – Bitsnelheid en opnamesnelheid selecteren
- 24 Draadloze Bluetooth-technologie gebruiken
- 24 – Naar muziek van een Bluetooth-apparaat luisteren
- 25 De LG Bluetooth Remote App gebruiken

## 3 Probleemoplossing

---

- 27 Probleemoplossing

## 4 Appendix

---

- 28 Handelsmerken en licenties
- 29 Specificaties
- 30 Onderhoud
- 30 – Opmerkingen over disks
- 30 – Omgaan met het apparaat

1

2

3

4

## Unieke kenmerken

### USB directe opname

Neemt muziek op uw USB-apparaat op.

### Portable In

Luistert naar muziek van uw draagbaar apparaat. (MP3, Notebook, enz.)

### Timer

Alarm instellen dat op de gewenste tijd afgaat.

### Time Sync

Stelt de klok van uw speler automatisch in door gebruik te maken van uw Bluetooth-apparaat. (LG Bluetooth Remote app)

### Bluetooth®

Luistert naar muziek opgeslagen op uw bluetooth-apparaat.

## Accessoires

Controleer a.u.b. de meegeleverde accessoires en zorg ervoor dat u ze herkent.

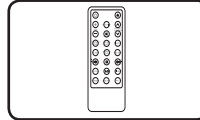

Afstandsbediening (1)

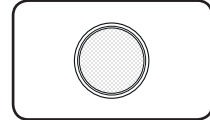

Batterij (1)

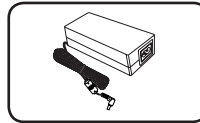

AC adapter(1)

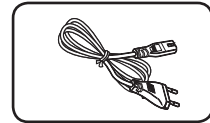

Voedingskabel (1)

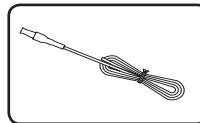

FM-antenne (1)

## Vereisten voor afspeelbare bestanden

### Eisen aan MP3-/WMA-/FLAC-muziekbestanden

Compatibiliteit met MP3-/WMA-/FLAC-bestanden is voor dit apparaat als volgt beperkt:

- Bemonsteringsfrequentie:  
MP3: tussen 8 en 48 kHz  
WMA: tussen 8 en 48 kHz  
FLAC: tussen 8 en 96 kHz (USB),  
tussen 8 en 48 kHz (CD)
- Bitsnelheid: tussen 8 en 320 kbps (MP3),  
40 en 192 kbps (WMA)
- Maximaal aantal bestanden: minder dan 999
- Bestandextensies: ".mp3"/".wma"/".flac"
- CD-ROM bestandsformaat: ISO 9660/ JOLIET
- Ondersteuning kanaal (FLAC): Tot 2 kanalen
- Ondersteuning output bit/monster (FLAC): 16bit
- bps (FLAC): Tot 2,5Mbps
- Indien u herschrijfbaar disks formatteert, dient u de formatteeroptie in te stellen op [Mastered] om de disks compatibel te maken met de LG-spelers. Wanneer u de optie instelt op Live-bestandssysteem, kunt u de disk niet op LG-spelers gebruiken. (Mastered/ Live-bestandssysteem: Disk formatteersysteem voor Windows Vista)

### Compatibele USB-apparatuur

- MP3-speler: Flash type MP3-speler.
- USB Flash-drive:  
Apparaten die USB2.0 of USB1.1 ondersteunen.
- De USB-functie van dit apparaat ondersteunt niet alle USB-apparaten.

### Vereisten voor USB-apparaten

- Apparaten die de installatie van een additioneel programma vereisen wanneer u deze aangesloten heeft op een computer worden niet ondersteund.
- Koppel een USB-apparaat nooit los terwijl het in gebruik is.
- Het doorzoeken van een USB met hoge capaciteit kan enkele minuten langer duren.
- Maak altijd een reservekopie om eventueel gegevensverlies te voorkomen.
- Als u een USB-verlengkabel of een USB-hub gebruikt, wordt het USB-apparaat niet herkend.
- Gebruik van het NTFS-bestandssysteem wordt niet ondersteund. (Alleen FAT(16/32)-bestandssystemen worden ondersteund.)
- Dit apparaat wordt niet ondersteund indien het totaal aantal bestanden 1.000 of meer bedraagt.
- Externe harde schijven, kaartlezers, vergrendelde apparaten, of harde USB-apparaten worden niet ondersteund.
- De USB-poort van de speler kan niet aan een PC worden verbonden. Het apparaat kan niet als een opslagapparaat gebruikt worden.
- Het is mogelijk dat sommige USB-apparaten niet werken met dit apparaat.
- Wanneer het apparaat aan staat, kunt u uw iPod/iPhone/iPad/Android-apparaat opladen via de USB-poort. (Dit is mogelijk wanneer u de USB-functie selecteert.)

# Afstandsbediening

1  
Aan de slag

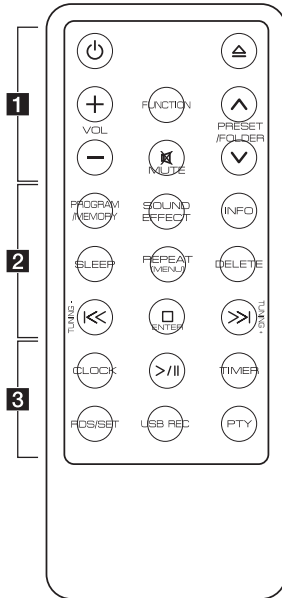

..... **1** .....

**⏻** (Power): schakelt het toestel AAN of UIT.

**⏪** (Invoeren/Uitgooien) : Voert een disk in of gooit hem uit de lader.

**VOL +/-** : Past het luidsprekervolume aan.

**FUNCTION**: selecteert de functie en de invoerbron.

**PRESET/FOLDER  $\wedge$ /V**:

- Zoekt naar een map met of MP3/WMA/FLAC bestanden. Wanneer u MP3/WMA/FLAC bestanden van een CD/USB wilt afspelen en de bestanden in verschillende mappen staan, drukt u op **PRESET/FOLDER  $\wedge$ /V** om de map te selecteren die u wilt afspelen.
- Kiest een voorgeprogrammeerd nummer voor een radiostation.

**MUTE**: Dempt het geluid.

..... **2** .....

**PROGRAM/MEMORY** :

- Slaat radiostations op.
- Creëert een afspeellijst waarnaar u wilt luisteren.

**SOUND EFFECT** : Kiest geluidsimpresies.

**INFO** : Toont informatie over uw muziek.

**SLEEP**: Stelt het systeem in op automatisch uitgaan op een specifieke tijd.

**REPEAT(MENU)** :

- Luistert herhaald of willekeurig naar uw nummers/bestanden.
- Gaat naar het vorige menu wanneer u de USB-functie selecteert om iPod/iPhone/iPad af te spelen.

**DELETE** : Verwijdert MP3/WMA/FLAC bestanden. (enkel USB)

**⏮ / ⏭** (Overslaan/Zoeken):

- Slaat snel achter- of voorwaarts over.
- Zoekt een sectie binnen een nummer/bestand.

**TUNING-/+** :

Stemt af op het gewenste radiostation.

**⏵** **ENTER** :

- Stopt afspelen of opnemen.
- Annuleert de DELETE-functie.
- Bevestigt de instelling van de klok en het alarm.

..... **3** .....

**CLOCK** : Stelt een klok in en controleert de tijd.

**>||** (Afspelen/Pauze):

- Start of pauzeert het afspelen.
- Selecteert Stereo/Mono.

**TIMER** : Gebruikt uw speler als een alarmklok.

**RDS/SET** :

- RDS (Radio Data System)
- Bevestigt de instelling van de klok en het alarm. (Raadpleeg pagina 21)

**USB REC** : Start het opnemen

**PTY** : Zoekt naar radiostations op type radio.



## Batterijen installeren

U heeft twee manieren om de batterijhouder te openen.

1. Draai de batterijhouder linksom met een munt of uw vinger. Haal vervolgens de batterijhouder eruit.

### ⚠ Voorzichtig

Als u lange nagels heeft maak de batterijhouder dan niet met uw vinger open. Hierdoor zou uw nagel kunnen breken.

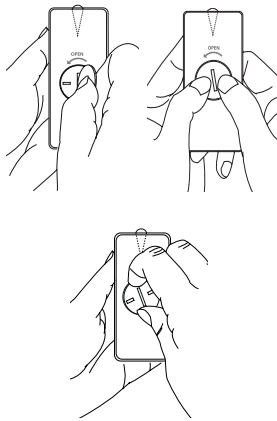

2. Stop de batterij er stevig in met het minteken (-) in dezelfde richting als het minteken (-) in de houder.

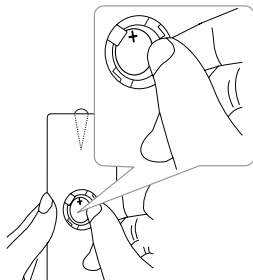

3. Plaats de batterijhouder op de afstandsbediening en draai deze rechtsom om te sluiten.

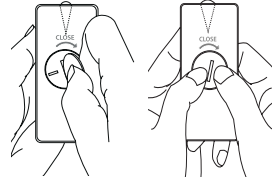

### ⚠ Voorzichtig

De batterij die in dit apparaat wordt gebruikt kan bij incorrect gebruik brand of een chemisch brandgevaar tot gevolg hebben. Niet opladen, demonteren, verbranden of verhitten boven 100 °C (212 °F). Vervang de batterij alleen met onderdeelnr. CR2025. Het gebruik van een andere batterij kan brand of explosie tot gevolg hebben. Verwijder de gebruikte batterij. Houd de batterij buiten bereik van kinderen. Niet demonteren of in het vuur gooien.

1

Aan de slag

## Voorpaneel

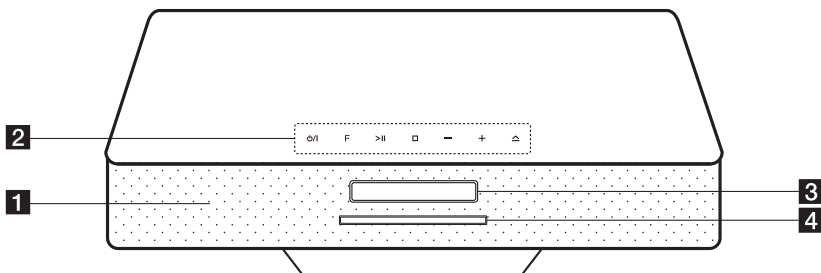

**1** Luidspreker

**2** (AAN/UIT)

Schakelt de speler ON (AAN) of OFF (UIT).

**F**(Functie)

Selecteert de functie en de invoerbron.

**>||**(Afspelen/Pauze)

- Start en pauzeert het afspelen.

- Selecteert Stereo/Mono.

(Stop)

Stopt het afspelen.

**-/+** (Volume)

Past het volumeniveau aan.

**▲** (Invoeren/Uitgooien)

Voert een disk in of gooit hem uit de lader.

**3** Display

**4** Disklade

Laad een disk.

## Achterpaneel

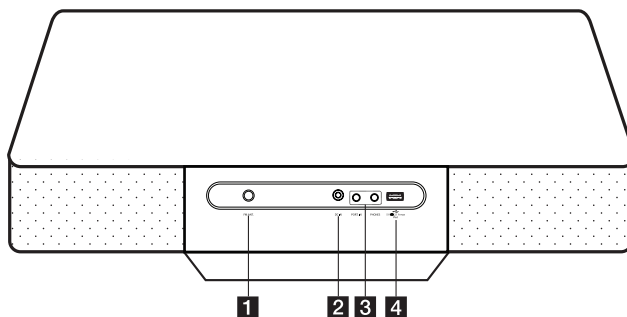

**1** FM ANT.

Sluit de FM-draadantenne aan.

**2** DC IN(AC adapter-ingang)

**3** PORT.IN

Luistert naar muziek van uw draagbaar apparaat.

**PHONES**

Luistert naar muziek met uw hoofdtelefoon.  
(3,5 mm)

**4** USB-poort

Speelt de audiobestanden af en neemt ze op door de verbinding van het USB-apparaat.

**! Voorzichtig**

Voorzorgen bij gebruik van de touch-knoppen.

- Gebruik de touch-knoppen met schone en droge handen.
  - Veeg in een vochtige omgeving al het vocht van de touch-knoppen voordat u ze gebruikt.
- Druk niet hard op de touch-knoppen om ze te laten werken.
  - Indien u te veel kracht gebruikt kan dit de sensor van de touch-knoppen beschadigen.
- Raak de knop van uw keuze aan om de functie correct te laten werken.
- Wees voorzichtig en zorg dat er geen geleidend materiaal zoals metaalvoorwerpen op de touch-knoppen komt. Dit kan storingen veroorzaken.

**! Voorzichtig**

Er zijn luidsprekers aan de onderkant van uw speler. Wees hier attent op wanneer u de speler gebruikt.

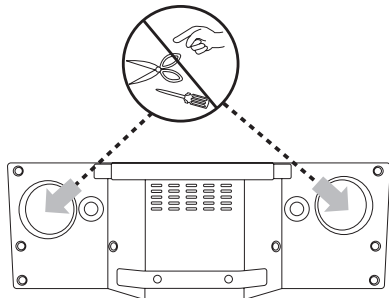

## De AC adapter aansluiten

1. Sluit de meegeleverde AC-voedingskabel aan op de AC adapter.
2. Sluit de kabel van de AC adapter aan op de DC IN adapter.
3. Stop de AC-voedingskabel in een AC-stopcontact.

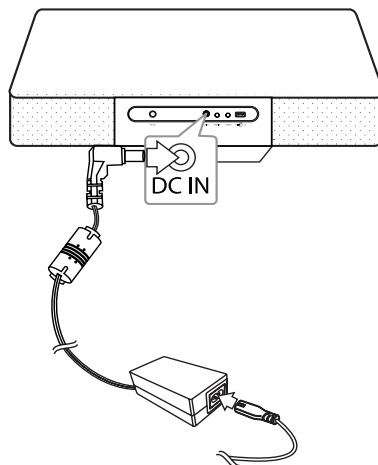
**! Voorzichtig**

Gebruik alleen de bij dit apparaat geleverde AC adapter. Gebruik geen voedingsbron van een ander apparaat of van een andere fabrikant. Het gebruik van een andere stroomkabel of voedingsbron kan beschadigen aan het apparaat veroorzaken en leidt tot verval van uw garantie.

1

Aan de slag

## Basis bedieningshandelingen

### Bediening van de iPod/iPhone/iPad

Geniet van het geluid met uw iPod/iPhone/iPad. Raadpleeg de gebruikershandleiding van uw iPod/iPhone/iPad voor meer informatie over de iPod/iPhone/iPad.

1. Sluit de iPod/iPhone/iPad aan op de USB-poort met de kabel van de iPod/iPhone/iPad.

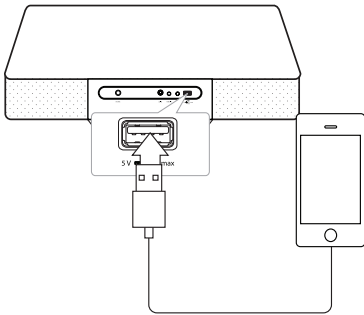

Als u dit apparaat aanzet, gaat uw iPod/iPhone/iPad automatisch aan en begint het laden.

2. Druk op **FUNCTION** op de afstandsbediening of op **F** op het apparaat om de USB-functie te selecteren. U kunt uw iPod/iPhone/iPad bedienen middels het display van de iPod/iPhone/iPad met de afstandsbediening en uw iPod/iPhone/iPad bedienen.

| Om                                  | Doe dit         |                              |
|-------------------------------------|-----------------|------------------------------|
|                                     | OP HET APPARAAT | OP DE AFSTANDSBEDIENING      |
| Pauzeert of herstart                | >               | >                            |
| Overslaan                           | -               | <</>>                        |
| Zoeken                              | -               | Houd<br> <</>> <br>ingedrukt |
| Naar het vorige menu te gaan        | -               | <b>REPEAT (MENU)</b>         |
| Naar het gewenste onderdeel te gaan | -               | <b>PRESET/ FOLDER</b><br>^/v |
| Kiest een onderdeel                 | □               | □ <b>ENTER</b>               |

### Compatibele iPod/iPhone/iPad

- Het apparaat ondersteunt de volgende modellen;

iPad mini

iPad 4G

iPad 3G

iPad 2G

iPad

iPhone 5

iPhone 4S

iPhone 4

iPhone 3GS

iPod touch 5G

iPod touch 4G

iPod touch 3G

iPod nano 7G

iPod nano 6G

iPod nano 5G

iPod nano 4G

Afhankelijk van uw iPod/iPhone/iPad softwareversie, kunt u mogelijk uw iPod/iPhone/iPad niet vanaf het apparaat bedienen.

Afhankelijk van uw iPod/iPhone/iPad, kunt u mogelijk uw iPod/iPhone/iPad niet vanaf het apparaat bedienen.

**! Opmerking**

- Indien er een fout optreedt bij de bediening van de iPod/iPhone/iPad, controleer dan de volgende problemen;
  - Uw iPod/iPhone/iPad is niet stevig aangesloten.
  - Deze speler herkent uw iPod/iPhone/iPad als een onbekend apparaat.
  - Uw iPod/iPhone/iPad heeft nog maar uiterst weinig voeding.
- ➔ De batterij moet opgeladen worden.
- ➔ Indien u de batterij op laadt terwijl de iPod/iPhone/iPad nog maar uiterst weinig voeding heeft, duurt het mogelijk langer voordat hij opgeladen is.
- Afhankelijk van de softwareversie van de iPod/iPhone/iPad is het mogelijk dat u de iPod/iPhone/iPad niet via het apparaat kunt bedienen. U wordt geadviseerd de nieuwste softwareversie te installeren.
- Als u een applicatie gebruikt, belt of een SMS-bericht verzendt of ontvangt enz. op een iPod touch of iPhone, ontkoppelt deze dan voor gebruik van deze speler.
- Indien u een probleem heeft met uw iPod/iPhone/iPad, bezoek dan [www.apple.com/support](http://www.apple.com/support).
- U moet misschien iets extra's doen op uw iPod touch/iPhone/iPad, bijvoorbeeld "ontgrendelen" voor gebruik.

**! Opmerking**

U wordt aangeraden de behuizing van uw Android-apparaat te verwijderen voordat u uw Android-apparaat aan de USB-poort aansluit met de kabel.

1. Sluit het Android-apparaat aan de USB-poort aan middels de kabel van het Android-apparaat.

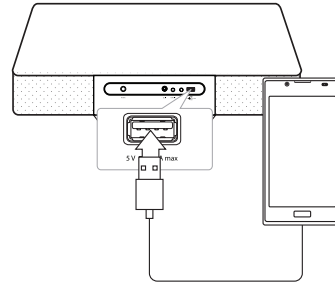

2. Druk op **FUNCTION** op de afstandsbediening of op **F** op het apparaat om de USB-functie te selecteren.
3. Als uw apparaat stevig aangesloten is, zal 'ANDROID' in het display verschijnen. U kunt uw Android-apparaat bedienen middels het display van het Android-apparaat met de afstandsbediening en uw Android-apparaat beheren.

2

Bediening

## Bediening van het Android-apparaat.

U kunt van het geluid van uw Android-apparaat middels de USB-poort genieten. Zie de gebruikshandleiding voor het Android-apparaat, voor meer informatie over uw Android-apparaat.

Om audio vanaf uw Android-apparaat naar deze speler te streamen, heeft u het volgende nodig:

- Met het Android-bedieningssysteem: Ver 4.1 (of later) en AOA 2.0 (of later)
- Met een micro-USB-kabel

| Om        | Doe dit  |
|-----------|--|
| Afspelen  | Druk op >  .   |
| Pauzeren  | Druk tijdens het afspelen op >  .  |
| Overslaan | Druk tijdens het afspelen op  <</>>  om naar het volgende bestand te gaan of terug te gaan naar het begin van het huidige bestand.<br>Druk tijdens het afspelen tweemaal kort op  << om terug te gaan naar het vorige bestand. |

Wanneer u de USB-functie selecteert kunt u de volgende berichten zien:

| Bericht          | Oorzaak  |
|------------------|--|
| USB              | Uw apparaat wordt niet ondersteund door AOA 2.0 (Alleen opladen)   |
| Aantal bestanden | Dit apparaat herkent uw USB.   |
| IPOD             | Deze speler herkent uw iOS-apparaat als een onbekend apparaat.   |
| ANDROID          | Deze speler herkent uw Android-apparaat ondersteund door AOA 2.0 als een onbekend apparaat.                                |
| NO USB           | Ieder apparaat is niet aangesloten aan de USB-poort.<br>Deze speler herkent uw Android-apparaat als een onbekend apparaat. |

### ! Opmerking

Afhankelijk van het type apparaat zal het bericht op een andere manier weergegeven worden.

### ! Opmerking

- Indien de USB-verbinding een fout weergeeft, controleer dan de volgende problemen:
  - Uw Android-apparaat is niet stevig aangesloten.
  - Deze speler herkent uw Android-apparaat als een onbekend apparaat.
  - Uw Android-apparaat is niet opgestart.
- De oplaadtijd kan variëren afhankelijk van uw Android-apparaat.
- Sommige Android-apparaten kunnen niet opgeladen worden.
- Het is mogelijk dat u uw Android-apparaat niet vanaf deze speler kunt bedienen door een defect aan uw Android-apparaat.
- Afhankelijk van de softwareversie van uw Android-apparaat is het mogelijk dat u uw Android-apparaat niet via deze speler kunt bedienen. U wordt geadviseerd de nieuwste softwareversie te installeren.
- Als u een applicatie gebruikt, belt of een SMS-bericht verzendt of ontvangt enz. op een Android-apparaat, ontkoppel deze dan voor gebruik van deze speler.
- Ondanks dat u softwareversie 4.1 of zelfs de nieuwste versie gebruikt, kunt u hem toch niet laden. Dit komt doordat uw apparaat niet ondersteund wordt door AOA 2.0.
- Ontkoppel uw apparaat van de USB-poort in geval van storing, ondanks dat de softwareversie van uw apparaat versie 4.1 (of later) is.
- Terwijl het apparaat uw Android-apparaat herkent, is het mogelijk dat u "USB CONNECT" in uw apparaat ziet.
- Wanneer u uw Android-apparaat aan de USB-poort verbindt terwijl uw Android-apparaat extreem laag in volume is, is het mogelijk dat de audio niet via dit apparaat te horen is. In dit geval dient u het volume van uw Android-apparaat aan te passen.

## USB-bediening

Sluit de USB-poort van het USB-geheugen (of MP3-speler, enz.) aan op de USB-poort van het apparaat.

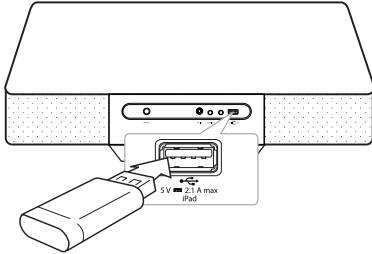

### ! Opmerking

Het USB-apparaat van de speler verwijderen

1. Kies een andere functie/modus of druk tweemaal achter elkaar op **ENTER** op de afstandsbediening of op **□** op de speler.
2. Verwijder het USB-apparaat van de speler.

## Bediening van de CD

1. Voer een disk in de disklade met het label naar boven.
2. Selecteer de CD-functie door op **FUNCTION** op de afstandsbediening of op **F** op het apparaat te drukken.
3. Selecteer een nummer/bestand dat u wilt afspelen door op **◀◀/▶▶** op de afstandsbediening te drukken.

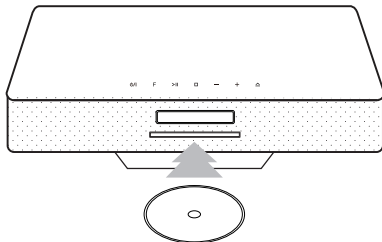

### ! Opmerking

- U kunt alleen muziek-CD's of CD-R/CD-RW met muziek-CD formaat afspelen (12 cm disks).
- DTS wordt niet ondersteund. In het geval van een DTS-audioformaat wordt de audio niet uitgezonden.

| Om   | Doe dit   |
|--|---|
| Stop   | Druk op <b>□ ENTER</b> op de afstandsbediening of op <b>□</b> op het apparaat.  |
| Afspelen   | Druk op <b>&gt;  </b> op de afstandsbediening.  |
| Pauzeren   | Druk tijdens het afspelen op <b>&gt;  </b> op de afstandsbediening.   |
| Naar de/het volgende/vorige track/bestand springen | Druk tijdens het afspelen op <b>&gt;&gt; </b> op de afstandsbediening om naar het volgende nummer/bestand te gaan.<br>Druk in de eerste 2 seconden van het afspelen op <b>◀◀</b> op de afstandsbediening om naar het vorige nummer/bestand te gaan.<br>Druk in de eerste 3 seconden van het afspelen op <b>◀◀</b> op de afstandsbediening om naar het begin van het nummer/bestand te gaan. |
| Zoeken naar een gedeelte in een nummer/bestand     | Houd tijdens het afspelen <b>◀◀ / &gt;&gt; </b> op de afstandsbediening ingedrukt en laat los op het punt waar u wilt luisteren.  |
| Zoeken naar een onderdeel in een map               | Druk op <b>PRESET/FOLDER ^/∨</b> op de afstandsbediening.   |
| Playing repeatedly or randomly                     | Druk herhaaldelijk op <b>REPEAT(MENU)</b> op de afstandsbediening, het display zal in de volgende volgorde veranderen:<br>RPT1 -> RPT DIR (enkel MP3/ WMA/ FLAC) -> RPT ALL -> RANDOM -> OFF  |

## Naar muziek van uw draagbaar apparaat luisteren

Deze speler kan gebruikt worden om muziek van veel verschillende draagbare apparaten af te spelen. (Draagbare kabel wordt niet als een accessoire met dit apparaat meegeleverd.)

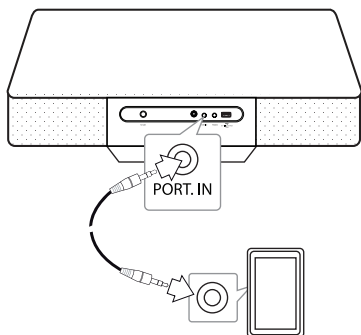

1. Sluit het draagbare apparaat aan op de **PORT. IN**-aansluiting van de speler.
2. Zet het apparaat aan door te drukken op **⏻/⏸**.
3. Selecteer de PORTABLE-functie door op **FUNCTION** op de afstandsbediening te drukken.
4. Zet het draagbare apparaat aan en start met afspelen.

## Naar muziek luisteren met uw hoofdtelefoon

Sluit een hoofdtelefoon (Ø 3,5 mm telefoon-aansluiting) op de PHONES-aansluiting op het apparaat voor luisteren in privé. (Hoofdtelefoon wordt niet ondersteund als een accessoire met dit apparaat.)

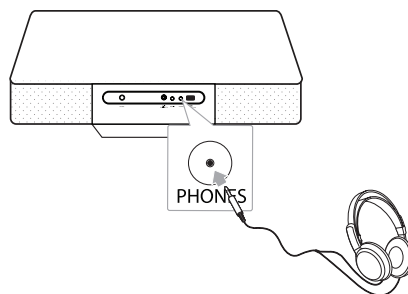

### ! Opmerking

Er klinkt geen enkel geluid uit de luidsprekers terwijl de hoofdtelefoonaansluiting in de PHONES-aansluiting zit.



## Andere bedieningsfuncties

### Geprogrammeerd afspelen .

Met deze programmafunctie kunt u uw favoriete nummers/bestanden van elke disk of USB-apparaat opslaan.

Een programma kan 20 nummers/bestanden bevatten.

1. Voer een CD in of sluit een USB-apparaat aan en wacht tot deze geladen is.
2. Druk op **PROGRAM/MEMORY** op de afstandsbediening terwijl het apparaat in de stopmodus staat.
3. Druk op **⏪ / ⏩** op de afstandsbediening om een volgend nummer/bestand te selecteren.
4. Druk nogmaals op **PROGRAM/MEMORY** om op te slaan en een volgend nummer/bestand te selecteren.
5. Druk op **>||** om de geprogrammeerde muzieknummers/-bestanden af te spelen.
6. Druk tweemaal op **□ENTER** om uw selectie te wissen.

#### ! Opmerking

De programma's worden ook gewist wanneer de disk of het USB-apparaat verwijderd wordt, de speler uitgezet wordt of de functie verandert wordt naar een andere.

### Het selecteren van een map en een MP3-/WMA-/FLAC-bestand.

1. Druk herhaaldelijk op **PRESET/FOLDER ^ / V** op de afstandsbediening totdat de gewenste map verschijnt.
2. Druk op **>||** om af te spelen. Het eerste bestand uit de map zal afspelen.

### Afspelen hervatten

Tijdens het afspelen kunt u naar een andere functie overgaan, dan terugkeren naar de USB/CD-functie en drukken, waardoor u naar de muziek luistert waar u gebleven was voor de handelingen.

#### ! Opmerking

- USB/CD-mappen/-bestanden worden zoals hieronder herkend

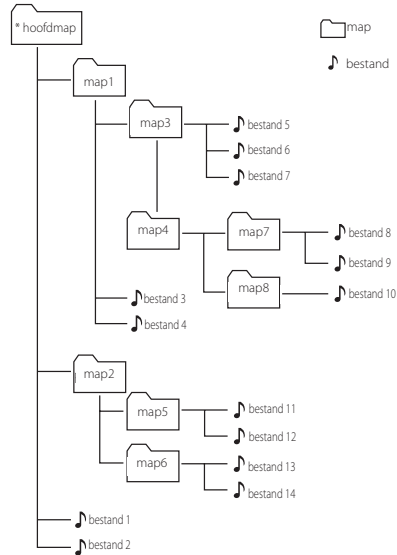

- Wanneer er geen bestand in een map zit, wordt de map niet getoond
- Mappen zullen in de volgende volgorde getoond worden;  
ROOT → FOLDER1 → FOLDER3 → FOLDER7 → FOLDER8 → FOLDER5 → FOLDER6
- Bestanden worden achtereenvolgens afgespeeld van 🎵 bestand Nr. 1 tot 🎵 bestand Nr. 14.
- Bestanden en mappen worden in de opgenomen volgorde getoond en kunnen anders worden getoond vanwege de opname-omstandigheden.
- \*ROOT: Het eerste scherm dat u ziet wanneer een computer de USB/CD herkent, wordt "ROOT" genoemd.

## Een MP3-/WMA-/FLAC-bestand verwijderen

U kunt het bestand, de folder of formaat verwijderen door op **DELETE** op de afstandsbediening te drukken. Deze functie wordt alleen in de stop-modus ondersteund. (enkel USB)

- Selecteer het bestand dat u wilt verwijderen middels **◀◀/▶▶**. En druk op **DELETE**.  
-Selecteer de map die u wilt verwijderen door op **PRESET/FOLDER ▲/▼** te drukken. Druk dan op **DELETE**.  
-Houd **DELETE** ingedrukt om het USB-apparaat te formatteren.

Of

Druk tijdens het zoeken van een bestand herhaaldelijk op **DELETE**.

Het display zal in de volgende volgorde veranderen.

- DEL FILE: Verwijdert het bestand
- DEL DIR?: Verwijder de map
- FORMAT?: Formateert de USB

- Om het bestand/map te verwijderen of te formatteren drukt u op **▶▶**.
- Als u de huidige modus wilt verlaten drukt u op **□ ENTER**.

### ⚠ Voorzichtig

- Koppel een USB-apparaat nooit los wanneer deze in gebruik is. (afspelen, verwijderen, enz.)
- Een regelmatige back-up wordt geadviseerd om gegevensverlies te voorkomen.
- De functie verwijderen wordt niet altijd ondersteund, afhankelijk van de USB-status. (vergdelen, enz.)

## Tonen van bestandsinformatie

Tijdens het afspelen van een MP3-/FLAC-bestand met bestandsinformatie kunt u deze informatie tonen door op **INFO** op de afstandsbediening te drukken.

## Het geluid tijdelijk uitzetten

Druk op **MUTE** op de afstandsbediening om uw geluid te dempen.

U kunt het geluid dempen om bijvoorbeeld de telefoon te beantwoorden. "MUTE" zal dan in het display verschijnen. Om de mute-functie te annuleren, drukt u nogmaals op **MUTE** of past u het volumeniveau aan door op **VOL+/-** te drukken.

## Slaapfunctie (Sleep Timer) instellen

Druk herhaaldelijk op **SLEEP** op de afstandsbediening om de tijdvertraging tussen de 10 en 180 minuten te selecteren. Na de vertragingstijd wordt het systeem uitgeschakeld. (U kunt de volgende volgorde zien: 180 -> 150 -> 120 -> 90 -> 80 -> 70 -> 60 -> 50 -> 40 -> 30 -> 20 -> 10)

Om de slaapfunctie te annuleren drukt u herhaaldelijk op **SLEEP** totdat het display helder wordt.

### ⚠ Opmerking

- Druk op **SLEEP**. De resterende tijd verschijnt in het display.
- De slaapfunctie werkt na dimmen van het scherm.

## Dimmer

Druk eenmaal op **SLEEP**. De lichtsterkte van het display wordt met de helft verminderd. Druk herhaaldelijk op **SLEEP** totdat het display helder wordt om de dimmerfunctie te annuleren.

## Automatisch afsluiten

Dit apparaat gaat vanzelf uit om te besparen op electriciteitsverbruik, indien het hoofdapparaat niet is aangesloten op een extern apparaat en gedurende 25 minuten niet wordt gebruikt. Dat geldt ook voor dit apparaat, na 6 uur, omdat het hoofdapparaat via analoge invoer verbonden is met andere apparaten.

## Geluid aanpassen

### De geluidsmodus instellen

Dit systeem beschikt over een aantal vooraf ingestelde geluidsvelden. Met behulp van **SOUND EFFECT** op de afstandsbediening kunt u een gewenste geluidsmodus selecteren.

Welke onderdelen er voor de Equalizer worden weergegeven, is afhankelijk van de geluidsbronnen en -effecten.

| Op het display                 | Beschrijving   |
|--------------------------------|--|
| NATURAL                        | Voor een natuurlijk en comfortabel geluid.   |
| AUTO EQ                        | Stelt de equalizer in op de modus die het meest overeenkomt met het genre dat is ingesloten in de MP3 ID3-tag van muziekbestanden.                   |
| POP<br>CLASSIC<br>JAZZ<br>ROCK | Dit programma geeft het geluid een enthousiaste sfeer en geeft u het gevoel dat u echt bij een rock-, pop-, jazz- of klassiek concert aanwezig bent. |
| MP3 -- OPT                     | Deze functie is geoptimaliseerd voor gecomprimeerde MP3-bestanden. Hierbij worden vooral de hoge tonen verbeterd.                                    |
| BASS<br>(BASS BLAST)           | Versterkt de hoge tonen, bas en surround sound-effecten.   |
| LOUDNESS                       | Verbeterd de lage en hoge tonen.   |
| BYPASS                         | U kunt genieten van het geluid zonder het equalizer-effect.  |

#### ! Opmerking

U dient wellicht de geluidsmodus te resetten nadat u de input heeft gewijzigd, soms zelfs nadat het nummer/bestand is gewijzigd.

## Radiobediening

### De antenne aansluiten

Sluit de FM-draadantenne aan op de **FM ANT.**-aansluiting.

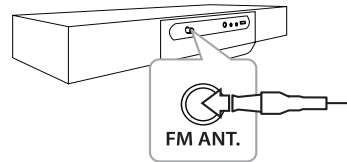

#### ! Opmerking

Zorg ervoor dat u de FM-draadantenne volledig uittrekt.

## Naar de radio luisteren

1. Druk op **FUNCTION** op de afstandsbediening totdat FM in het display verschijnt. Er wordt afgestemd op het laatst ontvangen radiostation.
2. Auto tuning: Houd gedurende ongeveer 2 seconden **TUNING-/+** ingedrukt totdat de frequentie-indicatie begint te veranderen, laat dan los. Het scannen stopt wanneer het apparaat op een station afstemt.  
Manual tuning: Druk herhaaldelijk op **TUNING-/+**.
3. Pas het volume aan door te drukken op **VOL+/-**.

## Slechte FM-ontvangst verbeteren

Druk op **>||** op de afstandsbediening. Dit zal de tuner veranderen van stereo naar mono. Dan zal het ontvangst beter zijn dan daarvoor.

## Radiostations voorprogrammeren

U kunt 50 FM-radiostations voorprogrammeren. Zorg ervoor dat u het volume laag draait voordat u gaat afstemmen.

1. Druk op **FUNCTION** tot FM op het display verschijnt.
2. Selecteer de gewenste frequentie door op **TUNING-/+** te drukken.
3. Druk op **PROGRAM/MEMORY**. In het display zal een voorgeprogrammeerd nummer knipperen.
4. Druk op **PRESET/FOLDER ^/V** om een voorgeprogrammeerd nummer van uw keuze te selecteren.
5. Druk op **PROGRAM/MEMORY**. Het station wordt opgeslagen.
6. Herhaal stappen 2 tot 5 om andere stations op te slaan.
7. Om naar een voorgeprogrammeerd station te luisteren drukt u op **PRESET/FOLDER ^/V**.

## Alle opgeslagen stations wissen

1. Houd **PROGRAM/MEMORY** gedurende twee seconden ingedrukt. "ERASEALL" zal op het display knipperen.
2. Druk op **PROGRAM/MEMORY** om alle opgeslagen stations te wissen.

## Informatie over radiostations bekijken

De FM-tuner is uitgerust met de mogelijkheid voor RDS (Radio Data System). Hierdoor krijgt u informatie te zien over het radiostation dat u beluistert. Door herhaaldelijk op **RDS/SET** te drukken, kunt u de verschillende soorten informatie bekijken :

|            |   |
|------------|---|
| <b>PS</b>  | (Naam van het programma)<br>De naam van het kanaal wordt in het display weergegeven.                                  |
| <b>PTY</b> | (Herkenning van het programmatype)<br>Het programmatype (bijv. Jazz of Nieuws) wordt in het display weergegeven.      |
| <b>RT</b>  | (Radiotekst)<br>Een tekstbericht met speciale informatie van het radiostation. Deze tekst kan over het display lopen. |
| <b>CT</b>  | (Tijd gecontroleerd door het kanaal)<br>Dit toont de tijd en datum zoals uitgezonden door het station.                |

U kunt de radiostations zoeken op programmatype door op **RDS/SET** te drukken. Het scherm toont de laatst gebruikte PTY. Druk één of meerdere keren op **PTY** om uw gewenste programmatype te selecteren. Houd **TUNING-/+** ingedrukt. De tuner zal automatisch zoeken. Het zoeken zal stoppen zodra een station gevonden is.

## Tijd instellen

Er zijn drie manieren om de tijd in te stellen.

### Tijd instellen middels de knoppen

1. Zet de speler aan.
2. Houd **CLOCK** ingedrukt.
3. Kies de tijdsmodus door op **|<</>>|** te drukken.  
- 12:00 (voor een AM en PM weergave) of 0:00 (voor 24-uursweergave)
4. Druk op **□ENTER** of **RDS/SET** om uw selectie te bevestigen.
5. Kies de uren door op **|<</>>|** te drukken.
6. Druk op **□ENTER** of **RDS/SET**.
7. Kies de minuten door op **|<</>>|** te drukken.
8. Druk op **□ENTER** of **RDS/SET**.
9. Als u de tijd opnieuw wilt instellen, houd u **CLOCK** ingedrukt. Herhaal dan stappen 3-8.

### Tijd instellen door de BT.app aan te sluiten.

Stel uw gewenste tijd in op een Bluetooth-apparaat en sluit het Bluetooth-apparaat op uw speler aan via de BT-app. De klokinstelling in het display zal dan automatisch synchroniseren met het Bluetooth-apparaat.

## Tijd instellen door te synchroniseren met uw iPod/iPhone/iPad

Sluit de iPod/iPhone/iPad aan op de USB-poort met de kabel van de iPod/iPhone/iPad en selecteer de USB-functie. De klokinstelling in het display zal dan automatisch synchroniseren met uw iPod/iPhone/iPad.

Nadat de speler met uw iPod/iPhone/iPad gesynchroniseerd is voor de klokinstelling, zal een tijdsverschil zijn tussen de iPod/iPhone/iPad en de speler. Als het apparaat uit staat zal de klok niet synchroniseren met uw iPod/iPhone/iPad.

### ! Opmerking

Controleer of de huidige tijd op de iPod/iPhone/iPad klopt. Klopt de tijd niet, stel deze dan in op de juiste tijd. Een verkeerde tijd op de iPod/iPhone/iPad kan resulteren in een tijdsverschil tussen uw iPod/iPhone/iPad en het apparaat.

## De speler als wekker gebruiken

1. Zet de speler aan.
2. Houd **TIMER** ingedrukt om de alarmfunctie in te stellen.
3. De alarm geluidsbronnen zullen knipperen. Terwijl iedere geluidsbron knippert, selecteert u degene die u wilt door op **ENTER** of **RDS/SET** te drukken.
4. "ON TIME" zal knipperen. Dit is uw gewenste tijd waarop het apparaat aangaat. Druk op **||<</>>||** om de uren en minuten te veranderen en druk op **ENTER** of **RDS/SET** om op te slaan.
5. "OFF TIME" zal knipperen. Dit is uw gewenste tijd waarop het apparaat uitgaat. Druk op **||<</>>||** om de uren en minuten te veranderen en druk op **ENTER** of **RDS/SET** om op te slaan.
6. De volume-instelling zal knipperen. Druk op **||<</>>||** om het volume te veranderen en druk op **ENTER** of **RDS/SET** om op te slaan.
7. Druk op **TIMER** om de alarminformatie te controleren.
8. Als u de tijd opnieuw wilt instellen, houd u **TIMER** ingedrukt. Herhaal dan stappen 3-6.

### ! Opmerking

- Wanneer u de stekker uit het stopcontact haalt, worden de tijdsinstellingen niet opgeslagen.
- Als u het apparaat synchroniseert met uw BT-apparaat voor de klok, gebruikmakend van de BT app, kunt u kiezen tussen een 12-uurs klok (bv – PM 11:00) of een 24-uurs klok (bv – 23:00). (enkel Android O/S)
- Als u de klok instelt, kunt u de tijd controleren door op **CLOCK** te drukken, zelfs als de speler uitgeschakeld is.
- Als u de klok en het alarm instelt, kunt u de instellingen controleren door op **TIMER** te drukken, zelfs als de speler uitgeschakeld is. Deze functie zal dan dagelijks werken.
- De alarmfunctie werkt alleen als het apparaat uit staat.
- Als het alarm afgaat, kunt u het alarm uitschakelen door op **TIMER** te drukken.
- Als het alarm afgaat met de USB-kabel aangesloten in de USB-poort, zal de functie naar tuner overgaan. (Afhankelijk van het type apparaat is dit wellicht niet beschikbaar.)

# Geavanceerde bediening

## Opnemen op USB

1. Sluit het USB-apparaat op de speler aan.
2. Selecteer een functie door op **FUNCTION** op de afstandsbediening of op **F** op het apparaat te drukken.

Opnemen van één nummer/bestand - U kunt een nummer/bestand op USB opnemen terwijl het bestand van uw keuze afspelt.

Opnemen van alle nummers/bestanden - U kunt nummers/bestanden op USB opnemen in de stopstatus.

Opnemen van programmalijs - Na het maken van een programma lijst kunt u deze opnemen op USB.

(Raadpleeg pagina 17)

3. Start het opnemen door op **USB REC** op de afstandsbediening te drukken.
4. Druk op **ENTER** om het opnemen te stoppen.

## Opnemen pauzeren

Druk tijdens het afspelen op **USB REC** om het opnemen te pauzeren. Druk nog een keer om het opnemen weer te starten. (Alleen FM/Draagbare functie)

## Bitsnelheid en opnamesnelheid selecteren

1. Druk langer dan 3 seconden op **USB REC**.
2. Gebruik **||<< / >>||** om een bitsnelheid te selecteren.
3. Druk weer op **USB REC** om de opnamesnelheid te selecteren.
4. Druk op **||<< / >>||** om een gewenste opnamesnelheid te selecteren. (Enkel CD-functie)

### X1 SPEED

- U kunt naar de muziek luisteren terwijl u het opneemt. (Enkel audio-CD's)

### X2 SPEED

- U kunt het muziekbestand alleen maar opnemen.

5. Druk op **USB REC** om de instelling te voltooien.

## ! Opmerking

- U kunt tijdens het opnemen de voortgang van de USB-opname in percentage op het display volgen. (enkel AUDIO CD, MP3/WMA/FLAC CD)
- Er is geen geluid tijdens het opnemen van MP3/WMA/FLAC.
- Wanneer u het opnemen tijdens het afspelen stopt, zal het bestand dat tot dat moment is opgenomen worden opgeslagen. (Behalve MP3/WMA/FLAC-bestanden)
- Verwijder het USB-apparaat niet en zet het apparaat niet uit tijdens de USB-opname. Als u dat wel doet kan er een incompleet bestand ontstaan dat op een PC niet te verwijderen is.
- Indien de USB-opname niet werkt, zal er een bericht als "NO USB", "ERROR(USB ERR)", "FULL(USB FULL)", "NO SUPPO" of "NO REC" getoond worden op het display.
- Multikaartlezers, externe harde schijven en mobiele telefoons kunnen niet worden gebruikt voor USB-opnames.
- Een bestand wordt opgenomen door ongeveer 512 Mb wanneer u gedurende een langere tijd opneemt.
- U kunt niet meer dan 999 bestanden opslaan.
- Dit zal als volgt opgeslagen worden.

| AUDIO CD  | MP3/WMA/FLAC  | De andere bron*  |
|---|---|--|
| ■ CD_REC<br>  TRK_001<br>  TRK_002<br> <br> <br> <br> <br> <br> | ■ FILE_REC<br>  ABC(File name)<br>  DEF(File name)<br> <br> <br> <br> <br> <br> | ■ EXT_REC<br>  AUDIO_001<br>  AUDIO_002<br> <br> <br> <br> <br> <br> |

\*: FM, PORTABLE en meer.

BT worden niet ondersteund.

Het maken van ongeautoriseerde kopieën van kopie-beschermd materiaal, inclusief computerprogramma's, bestanden, uitzendingen en geluidsopnames, kan een schending van de auteursrechten zijn en als een criminele handeling gezien worden.

Deze apparatuur dient niet voor zulke doeleinden gebruikt te worden.

**Wees verantwoordelijk  
Respecteer auteursrechten**

## Draadloze Bluetooth-technologie gebruiken

### Over Bluetooth

**Bluetooth®** is een draadloze communicatietechnologie voor verbindingen op korte afstanden.

Het beschikbare bereik is binnen de 10 meter.

(Het geluid kan onderbroken worden wanneer de verbinding verstoord wordt door andere elektronische golven of wanneer u bluetooth in een andere kamer verbindt.)

Het verbinden van individuele apparaten met **Bluetooth®** draadloze technologie resulteert niet in kosten. Een mobiele telefoon met **Bluetooth®** draadloze technologie kan gebruikt worden via Cascade indien de verbinding gemaakt is via **Bluetooth®** draadloze technologie. Beschikbare apparaten: Mobiele telefoon, MP3, Laptop, PDA.

### Bluetooth-profielen

Teneinde de Bluetooth draadloze technologie te gebruiken, dienen apparaten in staat te zijn bepaalde profielen te interpreteren. Dit apparaat is compatibel met het volgende profiel.

A2DP (Advanced Audio Distribution Profile)  
(geavanceerd geluidsverdelingsprofiel)

### Naar muziek van een Bluetooth-apparaat luisteren

Voordat u de procedure voor het koppelen van de apparaten start, moet u de Bluetooth-functie van het Bluetooth-apparaat inschakelen. Raadpleeg hiervoor de gebruikershandleiding die bij uw Bluetooth-apparaat is geleverd. Zodra de apparaten zijn gekoppeld, hoeft u deze procedure niet opnieuw uit te voeren.

1. Selecteer de Bluetooth-functie door op **FUNCTION** op de afstandsbediening of op **Fop** het apparaat te drukken. "BT READY" verschijnt in het display.

2. Gebruik het Bluetooth-apparaat om de procedure voor het koppelen van de apparaten uit te voeren. Wanneer u het Bluetooth-apparaat gebruikt om dit apparaat te zoeken, verschijnt er mogelijk een lijst met gevonden apparaten in het scherm van het Bluetooth-apparaat, afhankelijk van het type Bluetooth-apparaat. Dit apparaat wordt weergegeven als "LG MICRO(XX:XX)".

#### ! Opmerking

XX:XX betekent de laatste 4 cijfers van het BT-adres. Indien uw speler bijvoorbeeld een BT-adres zoals 9C:02:98:4A:F7:08 heeft, zult u "LG MICRO (F7:08)" op uw Bluetooth-apparaat zien.

3. Voer de PIN code in.  
PIN code: 0000
4. Wanneer dit apparaat succesvol gekoppeld is met uw Bluetooth-apparaat, zal "BT CONN" en "BT PAIR" in het display verschijnen.

#### ! Opmerking

- De manier om een koppeling tot stand te brengen kan variëren afhankelijk van het type Bluetooth-apparaat.
- Probeer de koppelingsprocedure indien uw apparaatnaam niet in de apparatenlijst staat.

5. Naar muziek luisteren.  
Om muziek af te spelen die op uw Bluetooth-apparaat staat raadpleegt u de gebruikershandleiding van uw Bluetooth-apparaat. Het volumeniveau van Bluetooth zal aangepast worden volgens het volumeniveau van uw Bluetooth-apparaat.

#### ! Opmerking

- Geluid uit het hoofdapparaat kan vervormen wanneer u het volume van het Bluetooth-apparaat met tweederde of meer verhoogt.
- Wanneer u de Bluetooth-functie gebruikt, past u het volume van een Bluetooth-apparaat aan tot een goed niveau om naar te luisteren.



**! Opmerking**

- Nadat uw apparaat aangesloten is met de speler via Bluetooth, zal de functie automatisch naar BT springen.
- Na het zoeken naar deze speler op uw Bluetooth-apparaat koppelt u het Bluetooth-apparaat met deze speler. Speel dan het bestand van uw keuze af.
- Het geluid wordt mogelijk onderbroken wanneer de verbinding storing ondervindt van andere elektronische golven.
- U kunt het Bluetooth-apparaat niet bedienen met deze speler.
- U kunt slechts verbinding maken met één Bluetooth-apparaat, meerdere koppelingen worden niet ondersteund.
- Ondanks dat de afstand tussen uw Bluetooth-apparaat en de speler minder dan 10 m is, kan er geen verbinding worden gemaakt als er zich obstakels tussen beiden bevinden.
- Het is mogelijk dat u, afhankelijk van het type apparaat, de Bluetooth-functie niet kunt gebruiken.
- U kunt met uw telefoon, MP3-speler, Notebook, etc., genieten van uw draadloze systeem.
- Wanneer er niet met Bluetooth verbonden is, wordt het bericht 'BT READY' weergegeven in het display.
- Wanneer er elektrische storing optreedt als gevolg van apparaten die dezelfde frequentie gebruiken, zoals medische apparaten, magnetrons, of draadloze LAN-apparaten, wordt de verbinding verbroken.
- Wanneer iemand gaat staan en de communicatie tussen het Bluetooth-apparaat en de speler verstoort, wordt de verbinding verbroken.
- Indien de afstand tussen Bluetooth en de speler groter wordt, wordt de geluidskwaliteit almaar slechter. De verbinding wordt verbroken wanneer de afstand tussen Bluetooth en de speler buiten het bedieningsbereik van Bluetooth komt.
- De verbinding met Bluetooth draadloze technologie wordt verbroken als u het hoofdapparaat uitschakelt of wanneer de afstand tussen beide apparaten groter is dan 10 m.
- Indien het Bluetooth-apparaat ontkoppeld wordt, dient u het Bluetooth-apparaat met uw speler verbinden.

## De LG Bluetooth Remote App gebruiken

### Over de LG Bluetooth Remote App

LG Bluetooth Remote App brengt een serie nieuwe eigenschappen naar uw apparaat. We raden u aan de gratis "LG Bluetooth Remote" app te downloaden en te installeren om van meer functies te genieten.

### Installeer "LG Bluetooth Remote app" via "Apple App Store" of "Google Android Market"

1. Tik op het pictogram van de Apple App Store of Google Android Market(Google Play Store).
2. Type in de zoekbalk "LG Bluetooth Remote" en zoek het op.
3. Zoek in de lijst met zoekresultaten "LG Bluetooth Remote" en tik erop om het downloaden van de Bluetooth app te starten.
4. Tik op een pictogram om te installeren.
5. Tik op een pictogram om te downloaden.

**! Opmerking**

- Zorg dat uw Bluetooth-apparaat aan staat en aangesloten is op het internet.
- Zorg dat uw Bluetooth-apparaat voorzien is van "Apple App Store" of "Google Android Market(Google Play Store)"
- Wilt u meer informatie voor de bediening, eadpleeg "Apple App Store" op "Google Android Market(Google Play Store)".

## Installeer "LG Bluetooth Remote app" via de QR-code

1. Installeer "LG Bluetooth Remote app" via de QR-code. Gebruik de scansoftware om de QR-code te scannen.
2. Tik op een pictogram om te installeren.
3. Tik op een pictogram om te downloaden.



### ! Opmerking

- Zorg dat uw Bluetooth-apparaat aan staat en aangesloten is op het internet.
- Zorg dat uw Bluetooth-apparaat aan staat en voorzien is van een app voor het scannen. Indien u niet over zo'n app beschikt, kunt u er een downloaden van de "Apple App Store" of de "Google Android Market(Google Play Store)".

## Activeer Bluetooth met de LG Bluetooth Remote app

LG Bluetooth Remote app helpt u uw Bluetooth-apparaat op de speler aan te sluiten.

1. Tik op het pictogram van LG Bluetooth Remote app op het startscherm om de LG Bluetooth Remote app te openen en ga vervolgens naar het hoofdmenu.
2. Tik op [Setting] en selecteer het apparaat van uw keuze.
3. Wilt u meer informatie voor de bediening, tik dan op [Setting] en vervolgens op [Help].

### ! Opmerking

- BT app zal als volgt beschikbaar zijn in de software-versie;  
Android O/S : 2.3.3(of later)  
iOS O/S : 4.3(of later)
- U kunt de BT app niet activeren terwijl u Bluetooth gebruikt. Ontkoppel het Bluetooth-apparaat dat u eerder aangesloten heeft om de BT app juist te gebruiken.
- Gebruikt u de Bluetooth app voor bediening, dan zullen er enkele verschillen zijn tussen de Bluetooth app en de geleverde afstandsbediening. Gebruik indien nodig de bijgeleverde afstandsbediening.
- Wanneer u de BT app bedient terwijl het Bluetooth-toestel is aangesloten, kan de Bluetooth-verbinding die u eerder tot stand bracht, verbroken worden. (Afhankelijk van de softwareversie van de smartphone heeft dit proces een verschil.)
- Het is mogelijk dat de BT app niet werkt, afhankelijk van het Bluetooth-apparaat.
- Indien u de BT app gebruikt in de Bluetooth-functie, is het mogelijk dat de meegeleverde afstandsbediening niet werkt.
- Wanneer u de BT app als afstandsbediening gebruikt, kan de werking verschillen van de geleverde afstandsbediening.
- Er zijn enkele verschillen in de werking van de BT app in overeenstemming met het operating system van de smartphone.
- Wanneer uw Bluetooth-apparaat al eerder aangesloten is geweest met een andere speler, ontkoppel de Bluetooth-verbinding dan eerst. Dan kunt u uw speler via de BT app bedienen.
- De verbinding die u gemaakt heeft kan ontkoppeld worden als u een andere applicatie selecteert of de instelling van het aangesloten apparaat verandert via de BT app. Controleer in dit geval a.u.b. de verbindingstatus.
- Om een storing te vermijden wordt u aangeraden om slechts één apparaat tegelijk aan dit apparaat aan te sluiten.
- Sluit uw smart-apparaat niet aan op de USB-poort met een kabel. Anders zal de Bluetooth-verbinding worden verbroken.
- Na verbinding van de BT app kan er naar muziek op uw apparaat worden geluisterd. Probeer in dit geval de verbindingprocedure nogmaals.

# Probleemoplossing

| Probleem  | Oplossing  |
|---|--|
| Geen stroom:  | <ul style="list-style-type: none"> <li>• Steek de voedingskabel in het stopcontact.</li> <li>• Controleer het stopcontact door er andere elektronische apparaten op aan te sluiten.</li> </ul>   |
| Geen geluid.  | Druk op <b>F</b> en controleer de geselecteerde functie.   |
| Het apparaat start niet met afspelen.                   | <ul style="list-style-type: none"> <li>• Voer een afspeelbare disk in.</li> <li>• Maak de disk schoon. (Raadpleeg pagina 30)</li> <li>• Plaats de cd met het label of geprinte zijde naar boven in de speler.</li> </ul>                         |
| Nauwkeurig afstemmen op radiostations is niet mogelijk. | <ul style="list-style-type: none"> <li>• Sluit de antenne stevig aan.</li> <li>• Stem met de hand op het radiostation af.</li> <li>• Stel enkele voorgeprogrammeerde stations in, zie pagina 20</li> </ul>                                       |
| De afstandsbediening functioneert niet goed.            | <ul style="list-style-type: none"> <li>• De afstandsbediening heeft een bereik van ca. 7 meter (23 ft).</li> <li>• Verwijder het obstakel tussen de afstandsbediening en het apparaat.</li> <li>• Vervang de batterij met een nieuwe.</li> </ul> |
| iPod/iPhone/iPad werkt niet.                            | Sluit uw iPod/iPhone/iPad met de USB-kabel stevig aan.   |
| Android-apparaat werkt niet.                            | <ul style="list-style-type: none"> <li>• Controleer of de softwareversie van uw apparaat versie 4.1 (of later) of AOA 2.0 (of later) is.</li> <li>• Sluit uw Android-apparaat stevig aan met de USB-kabel.</li> </ul>                            |
| De klok wordt niet getoond                              | <ul style="list-style-type: none"> <li>• Sluit uw Bluetooth-apparaat aan uw speler aan via de BT app.</li> <li>• Sluit uw iPod/iPhone/iPad met de USB-kabel stevig aan voor het synchroniseren van de tijd.</li> </ul>                           |

## Handelsmerken en licenties



"Made for iPod," (Geschikt voor iPod) "Made for iPhone," (geschikt voor iPhone) en "Made for iPad" (geschikt voor iPad) houdt in dat een elektronisch hulpparaat specifiek ontworpen is om te verbinden met, respectievelijk, een iPod, iPhone, of iPad en gecertificeerd is door de ontwerper om te voldoen aan de Apple prestatienormen. Apple is niet verantwoordelijk voor de werking van dit apparaat of het voldoen aan de veiligheids- en wettelijke voorschriften. Weet dat het gebruik van deze accessoire met een iPod, iPhone of iPad de draadloze verbinding kan beïnvloeden.

4

Appendix





**Bluetooth**® draadloze technologie is een systeem waarmee radiocontact tussen elektronische apparaten met een maximale afstand van 10 meter mogelijk is.

Voor het aansluiten van afzonderlijke apparaten door middel van draadloze **Bluetooth**® technologie zijn geen kosten verschuldigd. Een mobiele telefoon met **Bluetooth**® draadloze technologie kan via Cascade worden gebruikt als de verbinding via **Bluetooth**® draadloze technologie is opgebouwd.

Het woordmerk **Bluetooth**® en logo's zijn eigendom van het bedrijf **Bluetooth**® SIG, Inc. en ieder gebruik van deze woordmerken door LG Electronics geschiedt onder licentie.

Andere handelsmerken en -namen zijn die van hun respectievelijke eigenaren.

## Specificaties

| Algemeen                    |   |
|-----------------------------|---|
| Veristen aan de Ac adapter  | DC IN 18 V  2.67 A, 100 - 240 V ~ 50 - 60 Hz |
| Stroomverbruik              | Raadpleeg het label.  |
| Afmetingen (B x H x D)      | 520 x 87 x 180 mm   |
| Nettogewicht (circa)        | 3,7 kg  |
| Temperatuur tijdens bedrijf | 5 °C tot 35 °C (41 °F tot 95 °F)  |
| Vochtigheid tijdens bedrijf | 5 % tot 90 %  |
| Voeding Bus                 | DC 5 V  2100 mA                              |

| Inputs   |                                      |
|----------|--------------------------------------|
| PORT. IN | 0,5 Vrms (3,5 mm stereo-aansluiting) |

| Tuner                |  |
|----------------------|--|
| FM-afstemmingsbereik | 87,5 MHz tot 108,0 MHz of 87,50 MHz tot 108,00 MHz |

| Versterker   |                                    |
|--------------|------------------------------------|
| Stereo-modus | 5 W + 5 W(Voor), 30 W(Dual Woofer) |
| T.H.D        | 10 %                               |

| CD                        |                |
|---------------------------|----------------|
| Frequentie-response       | 30 to 20000 Hz |
| Signaal-tot-storing ratio | 80 dB          |
| Dynamisch bereik          | 80 dB          |

| Subwoofer               |           |
|-------------------------|-----------|
| Type                    | Ingebouwd |
| Impedantie              | 8 Ω       |
| Gewogen Ingangsvermogen | 10 W      |
| Max. Ingangsvermogen    | 20 W      |

| Luidspreker voor        |           |
|-------------------------|-----------|
| Type                    | Ingebouwd |
| Impedantie              | 6 Ω       |
| Gewogen Ingangsvermogen | 5 W       |
| Max. Ingangsvermogen    | 10 W      |

- Ontwerp en specificaties kunnen zonder voorafgaande kennisgeving worden gewijzigd.

## Onderhoud

### Opmerkingen over disks

#### Omgaan met disks

Plak nooit papier of plakband op de disk.

#### Disks opbergen

Berg de disk na het spelen op in het bijbehorende doosje. Stel de disk niet bloot aan direct zonlicht of hittebronnen en laat de disk nooit liggen in een in de zon geparkeerde auto.

#### Disks reinigen

Gebruik geen sterke oplosmiddelen, zoals alcohol, benzine, verdunner, commercieel verkrijgbaar reinigingsmiddelen of anti-statische spray die is bedoeld voor oudere vinyl-platen.

## Omgaan met het apparaat

### Het apparaat verzenden

Bewaar de originele verzendoos en verpakkingsmaterialen. Als u het apparaat moet verzenden, kunt u het apparaat voor een maximale bescherming weer inpakken zoals het oorspronkelijk in de fabriek is gedaan.

### Houd het oppervlak van de behuizing schoon

Gebruik geen vluchtige stoffen, zoals insecticiden, in de buurt van het apparaat.

Als u druk uitoefent wanneer u het apparaat afneemt, kan het oppervlak beschadigd raken.

Zorg dat de behuizing niet langdurig in aanraking komt met rubberen of plastic producten.

### Het apparaat reinigen

Gebruik een zachte, droge doek om het apparaat te reinigen. Als de oppervlakken extreem vuil zijn, gebruikt u een zachte doek met een milde zeepoplossing. Gebruik geen sterke oplosmiddelen zoals alcohol, benzine of verdunner. Deze producten kunnen het oppervlak van het apparaat beschadigen.

### Het apparaat onderhouden

Het apparaat is een high-tech, precisie-apparaat. Wanneer de optische lens of onderdelen van het diskstation vuil of versleten zijn, kan dit ten koste gaan van de beeldkwaliteit. Neem voor meer informatie contact op met het dichtstbijzijnde geautoriseerde servicecenter.



