

SEC. WORK	BRAND	MODEL	P/NO.	PRINTING DEGREE		MATERIAL AND PRINTING DESCRIPTION	SUFFIX	LANGUAGE	PAGE	REMARK
				EXTERIER	INTERIER					
75	LG	F10B8Q/TD(W)(A)(1~9) F12B8Q/TD(W)(A)(1~9) F14B8Q/TD(W)(A)(1~9)	MFL67463275 ver.08022013.00	1	1	Cover pages: 120g/m ² Content: 70g/m ²	ABWQEPL	POLISH	32	Mega 2 Pro Refresh

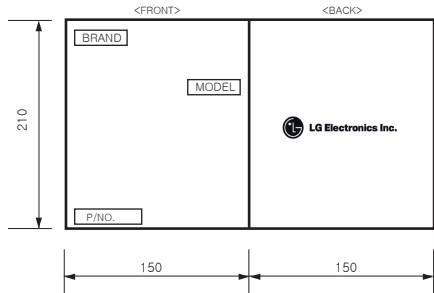

<< NOTES >>

1. Material, printing and exterior size are refer to work tables.
2. Printing, text size and line are based on LG design film.
3. Exterior size on the drawing is cutting line.
4. Before product controlled by criteria sample.
5. The part should not contain prohibited substances(Pb,Cd,Hg,Cr+6,PBB,PBDE) and details should comply with LG standard of LG(63)-A-5501-34

REV. NO.	REVISION DESCRIPTION	REF. NO.	DATE	PREPARED	APPROVED
△					
△					
△					
△					
△					
△					
△					

TRIG.	UNIT	mm	SCALE	N	S	TITLE
MODELING	DESIGNED	REVIEWED	CHECKED	APPROVED		
	J.Olejarz	S.Kozłowski	M.Putz	Namchul Kim		DWG. No.
LG WR LG Electronics Inc.			RELATED DWG.	MFL67463224		MFL67463275



INSTRUKCJA OBSŁUGI

PRALKA AUTOMATYCZNA

Przed rozpoczęciem użytkowania pralki proszę dokładnie zapoznać się z instrukcją obsługi. Instrukcję należy trzymać w takim miejscu, aby zawsze była łatwo dostępna.

F14B8Q/TD(W)(A)(1~9)

F12B8Q/TD(W)(A)(1~9)

F10B8Q/TD(W)(A)(1~9)

C harakterystyka wyrobu



■ Ochrona przed wygnieciem

Dzięki obrotom bębna bielizna porusza się w górę i w dół, przez co usuwany jest z niej brud, jednocześnie zapobiegając jej gnieniu się.



■ Wbudowana grzałka

Wbudowana grzałka automatycznie podgrzewa wodę do optymalnej temperatury w wybranym cyklu.



■ Ekonomiczny inteligentny system prania

Inteligentny system prania wykrywa wielkość wsadu i temperaturę wody i następnie określa optymalny poziom wody oraz czas prania w celu zminimalizowania zużycia energii elektrycznej i wody.



■ Zabezpieczenie przed dziećmi

System zabezpieczenia przed dziećmi został opracowany w celu uniemożliwienia dzieciom zabawy przyciskami i zmiany programu w czasie pracy pralki.



■ System sterowania głośnością wirowania

Dzięki wykrywaniu wielkości wsadu i jego niewyważenia pranie jest rozkładane równomiernie w bębnie, przez co minimalizuje się hałas podczas wirowania.



■ System bezpośredniego napędu

Nowoczesny, bezszczotkowy silnik prądu stałego napędza bęben bezpośredni, bez koła pasowego i paska.



■ 6 Motion

Pralka może realizować różne czynności bębna lub ich kombinacje, w zależności od wybranego programu prania. W połączeniu z regulowaną prędkością wirowania i możliwością obrotu bębna w lewo i w prawo, zapewnia to znacznie wyższą jakość pracy i pozwala uzyskać doskonałe rezultaty przy każdym praniu.

Spis treści

Ostrzeżenia	3
Dane techniczne	4
Instalacja	5
Przygotowanie do prania	11
Stosowanie środków piorących	12
Programy prania	14
Użytkowanie pralki	16
Konserwacja pralki	23
Rozwiązywanie problemów.....	27
Warunki Gwarancji	31

Ostrzeżenia

PRZED UŻYCIEM PRZECZYTAĆ CAŁĄ INSTRUKCJĘ

! OSTRZEŻENIE

Wskazówek zawartych w niniejszej instrukcji należy przestrzegać w celu zminimalizowania ryzyka powstania pożaru lub eksplozji, porażenia prądem elektrycznym, oraz aby zapobiec zniszczeniu własności, zranieniu lub utracie życia.

WAŻNE WSKAZÓWKI DOTYCZĄCE BEZPIECZEŃSTWA

UWAGA: W celu zminimalizowania ryzyka powstania pożaru, porażenia prądem elektrycznym lub zranieniu osób, podczas użytkowania pralki należy przestrzegać następujących wskazówek:

- Nie należy instalować ani przechowywać pralki w miejscach narażonych na działanie czynników pogodowych.
- Nie wolno bawić się elementami regulacyjnymi.
- Nie wolno samemu naprawiać ani wymieniać jakiegokolwiek części pralki. Jeżeli nie jest to wyraźnie zalecane w instrukcjach dotyczących konserwacji wyrobu, nie wolno przystępować do czynności serwisowych pralki.
- Przestrzeń wokół i pod pralką należy utrzymywać wolną od materiałów łatwopalnych, jak szmaty, papier, chemikalia, itp.
- W przypadku korzystania z urządzenia przez dzieci lub w ich pobliżu, należy zachować szczególną ostrożność. Nie należy pozwalać dzieciom na zabawę urządzeniem lub w jego wnętrzu.
- Nie pozostawiać otwartych drzwi pralki. Otwarte drzwi mogą stanowić zachętę dla dzieci do wieszania się na nich lub wejścia do środka pralki.
- Nigdy nie sięgać do pralki, jeżeli bęben się obraca. Należy poczekać, aż się całkowicie zatrzyma.
- Pranie może zmniejszyć ognioodporność tkanin.
- Nie wolno prać ani suszyć tkanin, które były czyszczone, prane, nasączone lub poplamione substancjami łatwopalnymi lub wybuchowymi (jak wosk, olej, farba, benzyna, odtłuszczacze, rozpuszczalniki do prania chemicznego, nafta, itp.), które mogą się zapalić lub eksplodować. Olej może pozostać w bębnie po zakończeniu cyklu prania i spowodować pożar podczas cyklu suszenia. Tak więc, nie wolno wkładać ubrań nasiąkniętych olejem.
- Dokładnie przestrzegać wskazówek producentów dotyczących prania i czyszczenia odzieży.
- Nie trzaskać drzwiami pralki ani nie próbować otwierać ich na siłę, gdy są zamknięte. Może to być przyczyną uszkodzenia pralki.
- W celu zminimalizowania możliwości porażenia prądem elektrycznym, należy przed przystąpieniem do konserwacji lub czyszczenia pralki odłączyć urządzenie od zasilania elektrycznego lub wyłączyć bezpiecznik albo wyłącznik obwodu. Nigdy nie wolno używać urządzenia, jeżeli jest ono uszkodzone, działa niepoprawnie albo brakuje lub są pęknięte jego części, włączając w to przewód zasilający oraz wtyczkę elektryczną.
- Jeżeli urządzenie zostało zalane, prosimy skontaktować się z punktem serwisowym. Ryzyko porażenia prądem i pożaru.

* Nie naciskać zbyt mocno na drzwi, gdy są one otwarte. Może to spowodować przewrócenie się pralki.

INSTRUKCJE ODNOŚNIE POŁĄCZENIA OCHRONNEGO

Niniejsze urządzenie musi być podłączone do obwodu ochronnego (lub być uziemione). W przypadku wadliwego działania lub przebicia, obwód ochronny zmniejsza ryzyko porażenia prądem elektrycznym. Urządzenie to jest wyposażone w przewód zasilający posiadający przewód ochronny i wtyczkę z bolcem zerującym. Wtyczka musi być włączona do odpowiedniego gniazda posiadającego poprawnie zainstalowany i podłączony (zgodnie z lokalnymi przepisami) obwód ochronny.

- Nie stosować przedłużaczy, ponieważ powoduje to przerwanie obwodu ochronnego.
- Jeżeli nie dysponujemy odpowiednim gniazdem, należy skonsultować się z elektrykiem.

UWAGA: Nieprawidłowe podłączenie przewodu ochronnego może spowodować niebezpieczeństwo porażenia prądem elektrycznym. W przypadku jakichkolwiek wątpliwości, należy zlecić wykwalifikowanemu elektrykowi sprawdzenie, czy urządzenie ma prawidłowo podłączony obwód ochronny. Nie modyfikować wtyczki dostarczonej wraz z urządzeniem. Jeżeli nie pasuje ona do gniazda, instalację odpowiedniego gniazda należy zlecić wykwalifikowanemu elektrykowi.

Dane techniczne

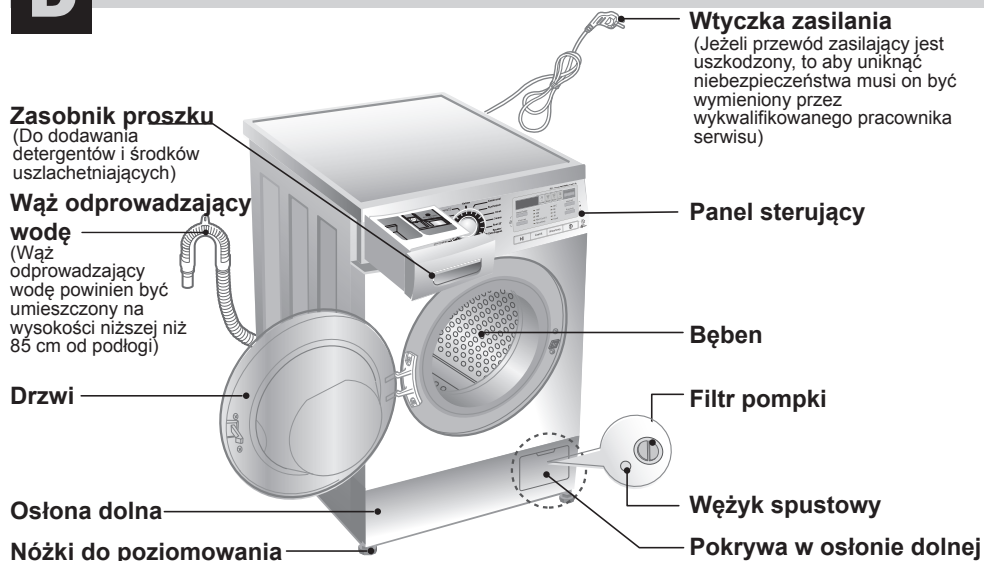

- Rodzaj : Pralka automatyczna ładowana od przodu
- Zasilanie : 220-240V~, 50Hz
- Wymiary : 600mm (S) X 550mm (G) X 850mm (W)
- Ciężar : 62 kg
- Pojemność bębna : 7kg [F10/12/14B8QD(W)(A)(1~9)]
8kg [F10/12/14B8TD(W)(A)(1~9)]
- Moc maks. : 2100W / 0.33 W (Tryb wyłączony/Tryb czuwania)
- Prędkość wirowania : Bez wirowania / 400 / 800 / 1400 [F14B8Q/TD(W)(A)(1~9)]
Bez wirowania / 400 / 800 / 1200 [F12B8Q/TD(W)(A)(1~9)]
Bez wirowania / 400 / 800 / 1000 [F10B8Q/TD(W)(A)(1~9)]
- Zużycie wody : 49 ℓ [F10/12/14B8QD(W)(A)(1~9)]
56 ℓ [F10/12/14B8TD(W)(A)(1~9)]
- Dopuszczalne ciśnienie wody : 0,3-10kgf/cm(30-1000 kPa)
- * Z uwagi na poprawę jakości wyrobu, jego wygląd i dane techniczne mogą ulec zmianie bez powiadomienia.
- Poziom hałasu:

	1200rpm/1000rpm	1400rpm
Pranie	54dBA	54dBA
Wirowanie	74dBA	75dBA

Wyposażenie

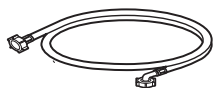

Wąż doprowadzający wodę (zimna)



Klucz płaski

I nstalacja

Instalować i przechowywać w miejscu nie narażonym na temperatury poniżej 0°C oraz na czynniki pogodowe. Pralkę należy podłączyć do przewodu ochronnego zgodnie z wszelkimi obowiązującymi przepisami. W przypadku instalacji pralki na podłożu pokrytym wykładziną, nie wolno dopuścić do tego, aby wykładzina zasłaniała otwory w podstawie pralki. W krajach, gdzie występują obszary nawiedzane przez karaluchy lub inne szkodniki, należy szczególnie zwracać uwagę na to, aby urządzenie oraz jego otoczenie było zawsze utrzymywane w czystości. Wszelkie uszkodzenia, które byłyby spowodowane przez karaluchy lub inne szkodniki nie są objęte gwarancją.

■ Zabezpieczenia transportowe

W celu zabezpieczenia pralki w transporcie, zastosowano specjalne 4 blokady transportowe.

- Przed rozpoczęciem użytkowania urządzenia, usunąć opakowanie i wszystkie zabezpieczenia transportowe.
- ☞ Przy zdejmowaniu podstawy opakowania upewnij się, że został również usunięty element uzupełniający, umieszczony w środkowej części podstawy.

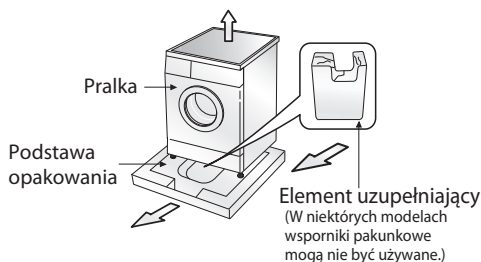

■ Zdejmowanie zabezpieczeń transportowych

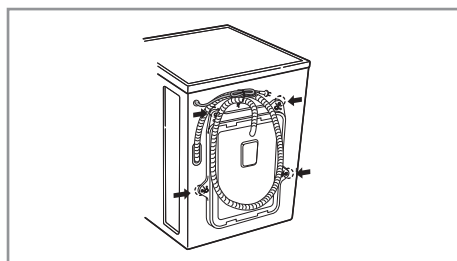

1. Przed rozpoczęciem użytkowania pralki należy usunąć blokady transportowe.
 - Jeżeli nie zostaną one usunięte, może to spowodować wibracje, hałas i niepoprawne działanie.
2. Przy pomocy dołączonego klucza odkręcić 4 blokady.

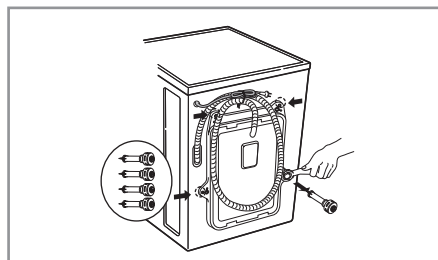

3. Wyjąć wszystkie blokady wraz z gumowymi korkami lekko obracając za korek. Blokady i klucz zachować na przyszłość.
 - W przypadku ponownego transportu urządzenia blokady należy założyć spowrotem.
4. W otwory włożyć zaślepki.

I Instalacja

■ Wymagania odnośnie miejsca instalacji

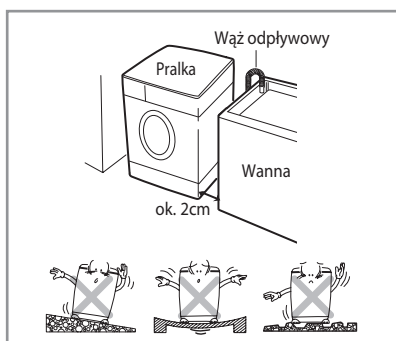

Poziome podłoże:

Dopuszczalne nachylenie całej pralki wynosi 1°.

Gniazdo zasilania:

Musi znajdować się nie dalej niż 1,5m od pralki. Nie przeciążać gniazda podłączając więcej niż 1 urządzenie.

Odległości od pralki:

Wymagane jest zachowanie odległości od ściany, drzwi i podłogi. (10 cm z tyłu/ po 2 cm ze strony lewej i prawej)

W żadnym wypadku nie stawiać ani nie przechowywać bielizny na pralce. Może to uszkodzić lakier lub elementy sterowania.

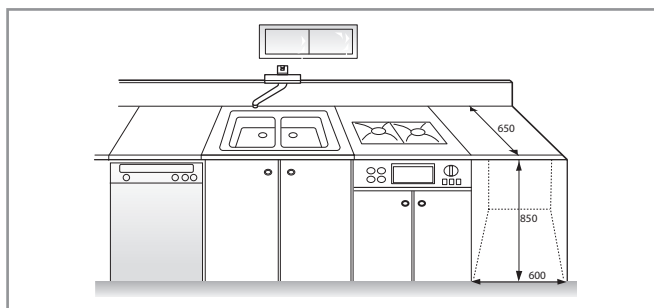

■ Poziomowanie

Ustaw pralkę na równym, twardym podłożu.

Upewnij się, że swobodny przepływ powietrza wokół pralki nie został utrudniony przez rozłożoną wykładzinę etc.

- Nigdy nie używaj do poziomowania pralki kawałków drewna, tektury etc.
- Jeśli nie jest możliwe uniknięcie ustawienia pralki w bezpośrednim sąsiedztwie kucharki gazowej lub piecyka węglowego, należy zastosować warstwę izolacyjną (85x60cm) z folii aluminiowej pomiędzy produktami.
- Pralka nie może być instalowana w pomieszczeniach, gdzie temperatura może spaść poniżej 0°.
- Upewnij się, czy po zainstalowaniu pralki jest zapewniony łatwy dostęp dla technika, w przypadku awarii.
- Wypoziomuj pralkę regulując wysokość nóżek przy użyciu klucza płaskiego oraz pozostaw 20mm odstęp pomiędzy górą pralki a blatem.

I nstalacja

■ Połączenia elektryczne

1. Nie stosować przedłużaczy ani rozgałęźników.
 2. Jeżeli przewód zasilający jest uszkodzony, to aby uniknąć niebezpieczeństwa musi on być wymieniony przez producenta lub wykwalifikowanego pracownika serwisu.
 3. Po użyciu zawsze odłączyć pralkę od zasilania i zakręcać kran doprowadzający wodę.
 4. Pralkę należy podłączyć do gniazda z obwodem ochronnym (zerowaniem) zgodnie z obowiązującymi przepisami.
 5. Urządzenie musi być ustawione tak, aby wtyczka była łatwo dostępna.
- Naprawy pralki mogą być przeprowadzane wyłącznie przez wykwalifikowanych pracowników serwisu. Naprawy wykonywane przez osoby niedoświadczone mogą skutkować zranieniem lub poważnym uszkodzeniem sprzętu. Należy kontaktować się z serwisem.
 - Nie instalować pralki w pomieszczeniach, gdzie temperatura spada poniżej 0°C. Zamarznięte węże mogą pęknąć pod ciśnieniem. Niezawodność elektronicznego układu sterowania może się pogorszyć przy pracy w temperaturach poniżej 0°C.
 - Jeżeli pralka została dostarczona w zimie przy temperaturze otoczenia poniżej 0°C, to przed jej uruchomieniem należy ją przechowywać w temperaturze pokojowej przez kilka godzin.

UWAGA

Urządzenie nie jest przeznaczone do obsługi przez małe dzieci lub osoby z niepełnoletniością bez nadzoru. W celu uniknięcia zabawy urządzeniem, przez małe dzieci, powinny być one pod stałą kontrolą.

UWAGA

UWAGA podłączenie kabla zasilania

Dla większości urządzeń elektrycznych zaleca się, aby były podłączone do osobnego obwodu; to znaczy że do jego zasilania służy osobne pojedyncze gniazdko, które nie ma dodatkowych wyjść lub odgałęzień. Dla pewności sprawdź stronę z danymi technicznymi zawartą w tej instrukcji obsługi.

Nie wolno przeciążać gniazdek zasilających. Przeciążone, luźne lub uszkodzone gniazdzka lub kable przedłużające; przepalone lub uszkodzone kable zasilające; uszkodzona lub przerwana izolacja przewodu są niebezpieczne. Jakikolwiek z tych przypadków może spowodować porażenie prądem lub pożar. Od czasu do czasu należy sprawdzać kabel zasilający urządzenia i jeżeli wykazuje on oznaki zużycia lub uszkodzenia, należy go odłączyć, zaprzestać korzystania z urządzenia i zlecić jego wymianę na dokładnie taki sam w autoryzowanym centrum serwisowym. Należy chronić kabel zasilania przed uszkodzeniami fizycznymi lub mechanicznymi, takimi jak: skrócenie, zaplątanie, przebiecie, przygniecenie drzwiami lub nadeptanie. Należy zwracać szczególną uwagę na wtyczki, gniazdzka i miejsce, gdzie kabel wychodzi z urządzenia.

■ Pralkę należy podłączać do instalacji wodnej przy pomocy nowych złączek. Stare złączki nie powinny być ponownie używane.

■ Podłączenie węża doprowadzającego wodę

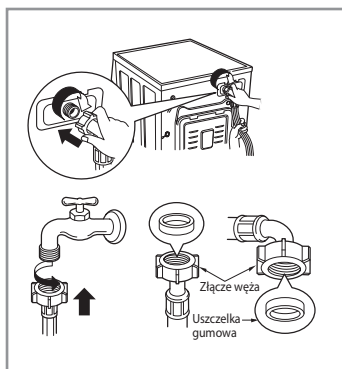

- ▶ Ciśnienie wody w sieci wodociągowej musi zawierać się w zakresie 30 - 1000kPa.
- ▶ Podczas przykręcania węża doprowadzającego wodę do zaworu nie przykręcać go za mocno.
- ▶ Jeżeli ciśnienie wody jest większe niż 1000kPa, należy zamontować reduktor.
- Do węża doprowadzającego wodę dołączone są dwie uszczelki w celu zapobiegania wyciekom wody.
- Należy sprawdzić szczelność połączeń pralki poprzez odkręcenie w pełni kranu.
- Okresowo należy sprawdzać stan węża i wymieniać go w razie potrzeby.
- Należy się upewnić, że wąż nie jest załamany ani ściśnięty.

UWAGA

Po podłączeniu pralki, jeśli woda wycieka z węża, powtórz kroki. Zastosuj standardowy zawór doprowadzający wodę. W przypadku, gdy zawór jest nietypowy np: kwadratowy lub zbyt duży, usuń podkładkę przed zamocowaniem zaworu do adaptera.

I nstalacja

Podłączenie węża doprowadzającego wodę (normalny kran bez gwintu i wąż przykręcany).

1. W celu podłączenia kranu odkręcić wkręt mocujący.
2. Wcisnąć złączkę tak, aby gumowa uszczelka mocno stykała się z kranem. Następnie przymocować ją 4 wkrętami.
3. Wąż doprowadzający wodę wcisnąć pionowo do góry tak, aby gumowa uszczelka wewnątrz węża przylegała całkowicie do kranu, a następnie dokręcić obracając w prawo.

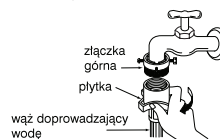
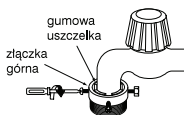
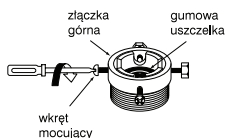

Podłączenie węża doprowadzającego wodę (normalny kran bez gwintu i wąż z szybkozłączem)

1. Odkręcić wkręt mocujący złączki górnej.
2. Wcisnąć górną złączkę tak, aby gumowa uszczelka mocno stykała się z kranem. Następnie przymocować ją 4 wkrętami.
3. Naciskając na płytkę podłączyć wąż doprowadzający wodę.

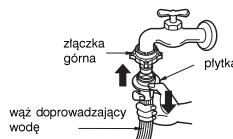
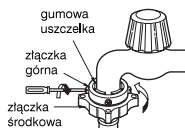

- W przypadku, gdy średnica kranu jest duża, usunąć wkładkę.

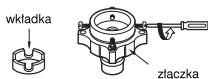

- Obrócić złączkę środkową tak, aby woda nie wyciekła.

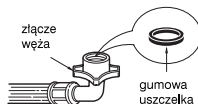

- W celu odłączenia węża doprowadzającego wodę od złączki środkowej zakręcić kran. Następnie, naciskając na płytkę, pociągnąć za wąż do dołu.



Użyto kranu poziomego	
Kran poziomy	
Kran z wylewką	
Kran kanciasty	

- Upewnić się, że gumowa uszczelka znajduje się wewnątrz złączki węża.

- W wyposażeniu pralki znajdują się tylko podłączenia do zimnej wody.
- Należy się upewnić, że wąż nie jest załamany ani popękany.

Instalacja

- Sprzęt niniejszy nie jest przeznaczony do użytku w warunkach morskich ani w ruchomych instalacjach, jak przyczepy kempingowe, samoloty, itd.
- Jeśli pralka pozostaje bez dozoru przez dłuższy czas (np. wakacje), należy zamknąć zawór odcinający, szczególnie wtedy, gdy w bezpośredniej bliskości nie znajduje się odpływ w podłodze.
- Przy pozbywaniu się urządzenia należy odciąć przewód zasilający i zniszczyć wtyczkę. Uszkodzić zamek drzwi uniemożliwiając dzieciom zamknięcie się w środku.
- Materiał opakowania (folia, styropian) może być niebezpieczny dla dzieci. Istnieje niebezpieczeństwo uduszenia! Wszelkie opakowania należy trzymać z dala od dzieci.

■ Instalacja węża odpływowego

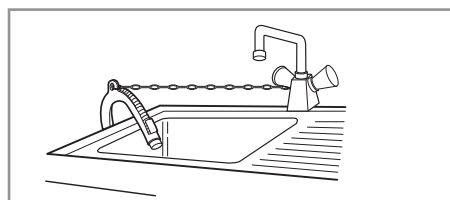
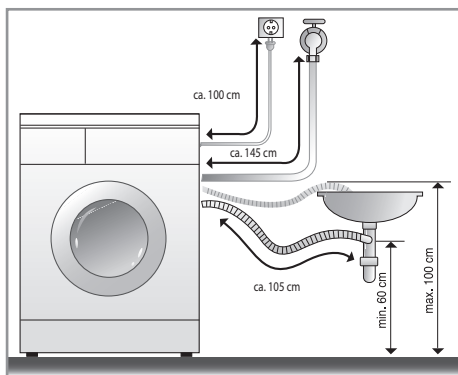
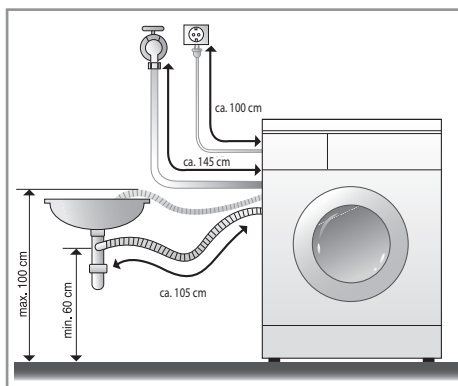

- Odpływ węża należy dobrze zabezpieczyć przy pomocy linki.
- Prawidłowe zabezpieczenie węża odprowadzającego wodę zabezpieczy podłogę przed zniszczeniem wyciekającą wodą.

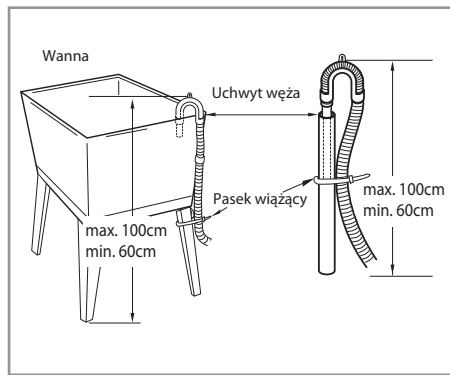

- Wąż odprowadzający wodę powinien być umieszczony nie wyżej niż 100 cm od podłogi. Woda z pralki nie jest wypompowywana lub wypompowana jest wolno.
- Prawidłowe zabezpieczenie węża odprowadzającego wodę zabezpieczy podłogę przed zniszczeniem wyciekającą wodą.
- Jeżeli wąż odprowadzający wodę jest za długi, nie należy go wypychać do pralki. Spowoduje to nadmierny hałas.

I nstalacja

■ Poziomowanie pralki

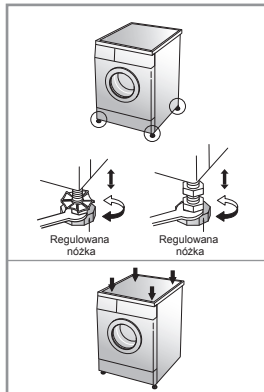

1. Prawidłowe wypoziomowanie pralki zapobiega nadmiernemu hałasowi i drganiom. Urządzenie należy zainstalować na twardym i równym podłożu (najlepiej w rogu pomieszczenia).

UWAGA

Drewniane lub zawieszone podłoża mogą powodować nadmierne wibracje lub błędne wywarzenie załadunku.

2. Jeżeli podłoga jest nierówna, należy wyregulować wysokość nóg do poziomicowania (nie podkładać pod nóżki kawałków drewna itp.). Upewnij się, że wszystkie nóżki stoją pewnie na podłożu i sprawdź wypoziomowanie (użyć poziomicy).

UWAGA

W przypadku gdy pralka jest ustawiona na podstawie musi być zabezpieczona pasami, by wyeliminować ryzyko upadku.

※ *Po wyregulowaniu unieruchomij nóżkę przeciwnakrętką, obracając w kierunku przeciwnym do ruchu wskazówek zegara.*

* Sprawdzenie stabilności

Gdy naciskamy na pralkę w narożnikach po przekątnej blatu, pralka w ogóle nie powinna się kołysać (sprawdzić po obu przekątnych). Jeżeli pralka daje się poruszyć, należy ponownie wyregulować nóżki.

■ Podłoża betonowe

- Podłoże musi być czyste, suche i wypoziomowane.
- Zainstaluj pralkę na równym, twardym podłożu.

■ Terakota (Śliskie podłogi)

- Ustawienie każdej nóżki na macie podkładowej i wypoziomowanie urządzenia, by je dokładnie dopasować. (Pociąć matę podkładową na części o wymiarach 70mmx70mm i przykleić na suchą powierzchnię gdzie urządzenie ma być ustawione.)
- ※ Mata podkładowa jest samoprzylepnym materiałem wykorzystywanym na drabinach i schodach, by zapobiec poślizgom.

■ Podłoża drewniane

- Drewniane podłoża są bardziej podatne na wibracje.
- W celu zabezpieczenia przed wibracjami polecamy gumowe nakładki na nóżki, o grubości 15mm.
- Jeżeli to możliwe instaluj pralkę w rogu pomieszczenia, gdzie podłoże jest najbardziej stabilne.

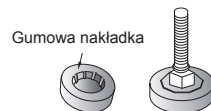

※ *Zastosuj gumową nakładkę w celu redukcji wibracji.*

※ *Możesz zamówić gumowe nakładki (numer katalogowy 4620ER4002B) poprzez punkt serwisowy LG.*

Ważne!

- Właściwe ustawienie i wypoziomowanie pralki gwarantuje długie i niezawodne funkcjonowanie urządzenia.
- Pralka musi być ustawiona absolutnie pionowo na podłożu.
- Pralka nie może się kołysać.
- Podłoże, na którym ustawiamy pralkę powinno być czyste, niewoskowane.
- Nie dopuszczaj do zawiłgocenia nóg. Wilgoć na podłodze grozi poślizgiem.

P rzygotowanie do prania

■ Przed pierwszym praniem

Wybierz cykl prania (BAWEŁNA 60°C, dodaj detergent - połowy zasobnika) uruchom pralkę bez załadunku. To pozwoli na usunięcie osadu z bębna, który mógł pozostać z etapu produkcji.

■ Informacje o sposobie prania.

1. Informacje z metki ubrania

Należy zwracać uwagę na informacje dotyczące sposobu prania umieszczone na etykietach odzieży. Mówią one o rodzaju tkaniny i sposobie prania.

2. Sortowanie

W celu uzyskania jak najlepszych wyników prania posortować odzież na grupy, które mogą być prane razem.

Różne rodzaje tkanin powinny być prane na różne sposoby – potrzebują innej temperatury wody i prędkości wirowania. Zawsze należy oddzielić kolory ciemne od kolorów jasnych i tkanin białych. Prac je oddzielnie, ponieważ kolory i kłaczki z tkanin mogą się wzajemnie przenosić powodując np. zafarbowanie tkanin białych. Jeżeli to możliwe, należy unikać prania razem tkanin mocno i lekko zabrudzonych.

zabrudzone (mocno, normalnie, lekko)	Posortować ubrania zależnie od stopnia zabrudzenia.
kolory (białe, jasne, ciemne)	Oddzielić tkaniny białe od kolorowych.
strzępienie się (wytwarzające, przyjmujące)	Ubrania strzępiące się oddzielić od łatwo przyjmujących kłaczki.

3. Czynności przed załadowaniem prania

- Pogrupować ubrania duże i małe. Najpierw załadować duże. Nie powinno ich być więcej niż połowa całego wsadu. Nie prac pojedynczych ubrań. Może to spowodować niewyważenie wsadu. Dodać dwa lub trzy podobne.

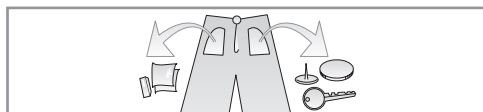

- Sprawdzić, czy wszystkie kieszenie są puste. Ich zawartość, jak gwoździe, spinki do włosów, zapalki, długopisy, monety lub klucze mogą uszkodzić ubrania lub pralkę.

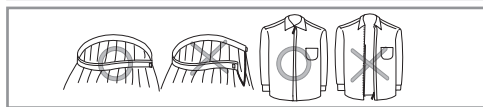

- Zamknąć zamki błyskawiczne, zapiąć guziki lub haftki, aby nie zaczepiały o inne ubrania.

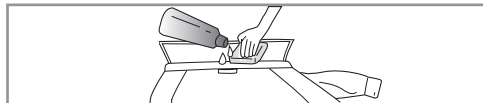

- Przed praniem nanieść na szczególnie brudne miejsca, jak kołnierzyki lub mankiety, nieco roztworu detergentu. Pomoże to w lepszym usunięciu brudu.

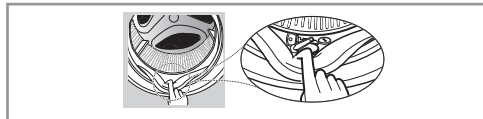

- Sprawdź fałdy uszczelki drzwi czy nie dostały się tam małe przedmioty.



- W celu uniknięcia uszkodzenia ubrań, upewnij się, czy rzeczy nie dostały się pomiędzy drzwi a uszczelkę.
- Sprawdź bęben, czy wszystkie rzeczy zostały wyjęte, pozostawienie przez nieuwagę prania może powodować jego zniszczenie (zafarbowanie lub skurczenie) w następnym cyklu.

Stosowanie środków piorących

■ Dodawanie środków piorących i zmiękczających

1. Szuflada dozownika

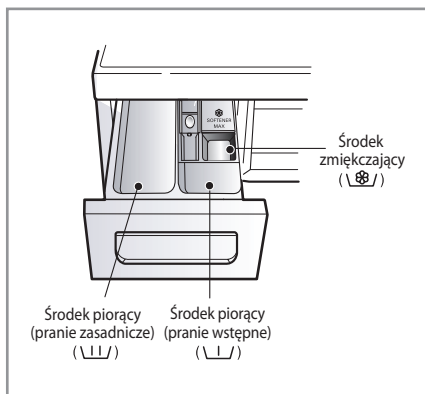

- Tylko pranie zasadnicze → \\|/
- Pranie zasadnicze i wstępne → \\|/ • \\|/

Ostrzeżenie

Wszystkie detergenty do prania należy trzymać poza zasięgiem dzieci, gdyż istnieje niebezpieczeństwo zatrucia.

Zbyt duża ilość detergentu, wybielacza lub zmiękczacza może spowodować wypłynięcie wody.

Należy używać odpowiedniej ilości detergentu.

2. Dozowanie środków zmiękczających

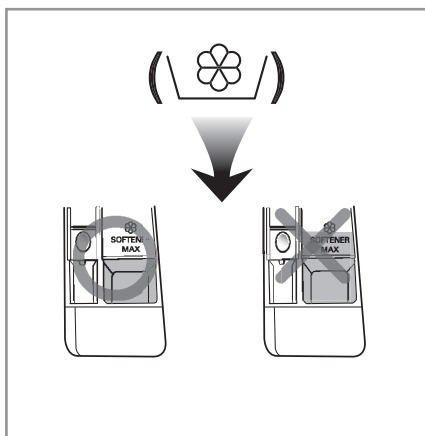

- Środka zmiękczającego nie należy nalewać powyżej oznaczenia maksimum. Zamknij powoli szufladę dozownika. Przepelnienie może spowodować zbyt wczesne pobranie tego środka do prania, co może skutkować zaplamieniem odzieży.
- Nie należy pozostawiać środka uszlachetniającego w komorze zasobnika dłużej niż 2 dni (środek ten może zaschnąć).
- Środek jest automatycznie dodawany do ostatniego płukania.
- Nie należy otwierać zasobnika podczas pobierania wody.
- Nie stosować rozpuszczalników (benzyna, itp.)

UWAGA

Nie stosować środka zmiękczającego bezpośrednio na tkaniny.

Stosowanie środków piorących

► Dozowanie środków piorących

- Środek piorący powinien być stosowany zgodnie z instrukcją podaną przez jego producenta oraz dobrany odpowiednio do rodzaju, koloru, stopnia zabrudzenia tkaniny i temperatury prania.
- Przy wyborze środka piorącego i temperatury prania należy kierować się informacją umieszczoną na metce ubrania.
- Do prania stosować wyłącznie detergenty przeznaczone do pralek automatycznych:
 - Uniwersalne proszki do wszystkich rodzajów tkanin (Zimna - 95°C).
 - Proszki do tkanin delikatnych (Zimna - 40°C).
 - Płyny do prania wszystkich rodzajów tkanin (Zimna - 95°C) lub przeznaczone wyłącznie do tkanin wełnianych (Zimna - 40°C).
- Dla uzyskania lepszego efektu prania tkanin białych można stosować środki piorące z dodatkiem wybielacza.
- Aby uzyskać lepszy rezultat prania rekomendowane jest użycie detergentu w proszku.
- Jeśli chcesz użyć płynnego detergentu postępuj według instrukcji jego producenta.
- Możesz wlać płynny detergent do głównej komory zasobnika detergentu, jeśli od razu włączysz cykl prania.
- Proszę nie używać płynnego detergentu, jeśli używasz opcji „Opóźnienia startu” lub „Prania wstępnego” ponieważ płyn może zaschnąć.
- W przypadku zbyt dużej ilości detergentu pojawia się nadmiar mydlin, który może pogorszyć rezultat prania i obciążyc silnik.
- W przypadku nadmiaru mydlin zmniejsz ilość stosowanego detergentu.
- Ilość proszku użytego do prania może zależeć od temperatury wody, jej twardości, wielkości i poziomu zabrudzenia odzieży do prania. W celu uzyskania najlepszych rezultatów, unikać wytwarzania zbyt dużej ilości piany.

Ostrzeżenie

Nie pozostawiaj płynu aby zasechł. Może to prowadzić do zatorów systemu, obniżenia jakości płukania lub powstania brzydkiego zapachu.



- **Wsad maksymalny: wg zaleceń producenta.**
- **Wsad częściowy: 3/4 normalnej ilości.**
- **Wsad minimalny: 1/2 ilości używanej z pełnym wsadem.**

- Środek piorący jest pobierany z dozownika na początku cyklu prania.

► Zmiękczac do wody



- Zmiękczac do wody, taki jak środek zmiękczający wodę (calgon) może być używany do zmniejszenia ilości używanego proszku w regionach gdzie woda ma bardzo wysoką twardość. Dozować według wskazówek podanych na opakowaniu. Na początku dodać proszek a następnie zmiękczac.
- Proszek dozować tak jak do miękkiej wody.

► Stosowanie tabletek

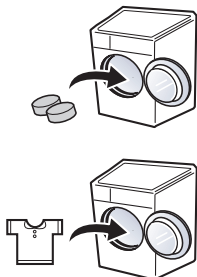

1. Otwórz drzwi i włóż tabletki do bębna.
2. Załaduj pranie do bębna.
3. Zamknij drzwi.

Programy prania

■ Programy prania zalecane zależnie od rodzaju tkaniny.

Program	Rodzaj tkaniny	Odpowiednia temp.wody	Opcja	Maksymalny wsad
Bawełna	Tkaniny kolorowe (koszule, koszule nocne, piżamy...) i lekko zabrudzone białe bawełniane (podkoszulki...).	60°C (Zimna do 95°C)	- Płukanie antyalergiczne - Pranie wstępne - Intensywne - Bez zagnieceń	Nominalne
Bawełna Eco		40°C (Zimna do 60°C)		
Ubranka dziecięce	Pranie dla niemowląt	60°C (95°C)		6.0 kg
Płukanie detergentów	Tkaniny mające kontakt ze skórą: bawełna, bielizna, pokrowce poduszek, pościel, ubranka dziecięce.	40°C (Zimna do 60°C)		Nominalne
Mało wymagające	Poliamid, akryl, poliester.			4.0 kg
Mieszane	Różne rodzaje tkanin za wyjątkiem ubrań specjalnych. (Jedwab/delikatne, ubrania sportowe, ciemne materiały, wełna)	40°C (Zimna do 40°C)		4.0 kg
Pościel	Bielizna pościelowa za wyjątkiem tkanin specjalnych (delikatne, wełna, jedwab, itp.) z wypełnieniem: kołdry, poduszki, koce, narzuty z lekkim wypełnieniem.		Pojedyncza sztuka	
Odzież sportowa	Coolmax, Gore-tex, wełna i Sympatex.		2.0 kg	
Wełna 	Wyroby z czystej wełny przeznaczone do prania w pralce.		- Intensywne - Bez zagnieceń	
Intensywne 60	Bawełna i tkaniny mieszane. (Specjalny program trwający 60 minut dla normalnie zabrudzonego prania).	60°C (Zimna do 60°C)	4.0 kg	
Delikatne	Delikatnie pranie łatwe do uszkodzenia.	20°C (Zimna do 40°C)	3.0 kg	
Szybkie 30	Lekko zabrudzone kolorowe ubrania; szybki.		2.0 kg	

P programy prania

- * **Temperatura wody:** Temperatura wody może być wybierana w zależności od programu prania.
- * **Intensywne:** Kiedy pranie jest bardzo zabrudzone, można poprawić efektywność prania poprzez wybranie opcji Intensywne.
- * **Pranie wstępne:** zalecane przy praniu bielizny mocno zabrudzonej.
- * **Bez zagnieciań:** Funkcji tej używamy podczas wirowania gdy chcemy zminimalizować zagniecenia bielizny.
- * **Płukanie antyalergiczne:** Dla wysokiej efektywności lub zwiększonej czystości w trakcie płukania wybierz opcje „Płukanie antyalergiczne”. Płukanie antyalergiczne jest ustawione automatycznie w programie Baby Care.
- * **Ustaw program na „Bawełna 40°C + Intensywne (połowa wsadu)”, „Bawełna 60°C + Intensywne (połowa wsadu)”, „Bawełna 60°C + Intensywny (pełny wsad)” dla testu zgodnie z normami EN60456 i Dyrektywą 1015/2010:**
 - Standardowy program Bawełna 60°C: Bawełna Eco + 60°C + Intensywne
 - Standardowy program Bawełna 40°C: Bawełna Eco + 40°C + Intensywne
- (Są to najbardziej wydajne programy, jeżeli chodzi o zużycie wody i energii dla tego typu prania)
- * Rzeczywista temperatura wody może różnić się od deklarowanej w danym cyklu.
- * Wyniki testu zależą od ciśnienia, twardości i temperatury wody, temperatury pomieszczenia, typu oraz ilości wsadu, stopnia zabrudzenia, użytego detergentu, zmian w dostawie prądu oraz wybranych opcji.



Cykl prania wełny w tej pralce został zatwierdzony przez Woolmark dla prania produktów Woolmark przeznaczonych do prania w pralce przy założeniu że produkty te są prane zgodnie z instrukcjami na etykiecie tkaniny i instrukcjami producenta tej pralki M0806.

- * Uwagi: Zalecany jest neutralny detergent. Cykl prania wełny cechuje się delikatnym dla tkaniny obracaniem i wirowaniem z małą szybkością.



Informacja o głównych programach prania przy połowie wsadu.

Program	Czas w minutach	Pozostająca zawartość wilgoci		Woda w litrach	Energia in kWh
		1400 rpm	1200/1000rpm		
Bawełna (40°C)	94	44 %	53 %	39	0.66
Bawełna Eko (60°C)	120	44 %	53 %	49	0.74
Płukanie detergentów (40°C)	105	44 %	53 %	39	0.66

Użytkowanie pralki

Funkcja „Inteligentnej Diagnostyki” dostępna jest tylko dla produktów oznaczonych znacznikiem „Inteligentna Diagnostyka”

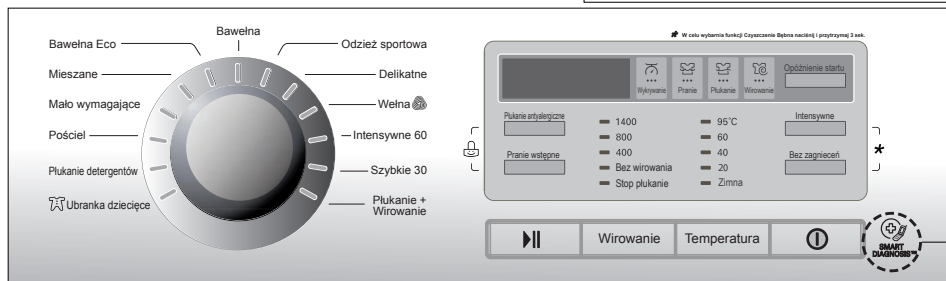

1. Po włączeniu zasilania automatycznie wybierany jest program prania bawełny.

- Nacisnąć przycisk **Zasilanie**.
- Przycisnąć przycisk **Start/Pauza**.
- Parametry początkowe
 - **Pranie:** pranie zasadnicze
 - **Płukanie:** 3 razy
 - **Wirowanie:**
 - 1000 rpm [F10B8Q/TD(W)(A)(1~9)]
 - 1200 rpm [F12B8Q/TD(W)(A)(1~9)]
 - 1400 rpm [F14B8Q/TD(W)(A)(1~9)]
 - **Temperatura wody:** 60°C
 - **Program:** Bawełna

2. Wybór ręczny

- Nacisnąć przycisk **Zasilanie**.
- Obracając pokrętkę programatora i przyciskając odpowiednie przyciski wybrać żądane parametry prania.

Sposób wyboru różnych parametrów opisany jest na str. 16-21.

- Nacisnąć przycisk **Start/Pauza**.

3. Włączanie / wyłączenie sygnału dźwiękowego

Opóźnienie startu

- Funkcję sygnału dźwiękowego można włączyć/ wyłączyć, jednocześnie naciskając i przytrzymując przycisk **Opóźnienie startu**, w czasie pracy urządzenia. (Okolo 3 sek.)

Użytkowanie pralki

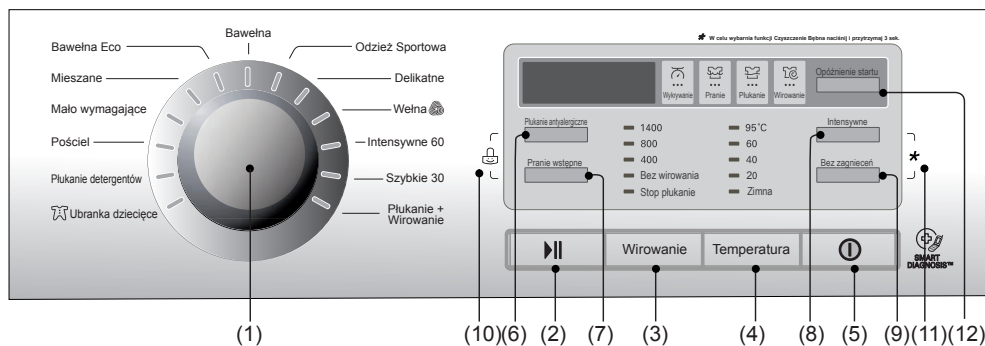

- | | | |
|--|--|---|
| (1) Pokrętko wyboru programu | (5) Przycisk włączenia zasilania | (9) Przycisk wyboru: Bez zagniecia |
| (2) Przycisk uruchamiania: Start/Pauza | (6) Przycisk wyboru: Płukanie antyalergiczne | (10) Zabezpieczenie przed dziećmi |
| (3) Przycisk wyboru: Wirowania | (7) Przycisk wyboru: Pranie wstępne | (11) Czyszczenie bębna |
| (4) Przycisk wyboru: Tempertura | (8) Przycisk wyboru: Intensywne | (12) Przycisk wyboru: Opóźnienie startu |

Zasilanie



1. Zasilanie

- W celu włączenia lub wyłączenia pralki użyć przycisku **Zasilanie**.
- Przycisk ten jest używany także do skasowania funkcji prania z opóźnieniem.

2. Program podstawowy

- Po wciśnięciu przycisku Zasilanie pralka jest gotowa do rozpoczęcia programu **Bawełna**. Inne początkowe parametry prania podano poniżej.
- Jeżeli chcemy rozpocząć pranie, a nie chcemy zmieniać tych parametrów, po prostu należy nacisnąć przycisk **Start/Pauza** i pralka rozpocznie cykl prania.

■ Program podstawowy

- **[F14B8Q/TD(W)(A)(1-9)]**
- Bawełna 60°C / 1400 obr./min.
- **[F12B8Q/TD(W)(A)(1-9)]**
- Bawełna 60°C / 1200 obr./min.
- **[F10B8Q/TD(W)(A)(1-9)]**
- Bawełna 60°C / 1000 obr./min.

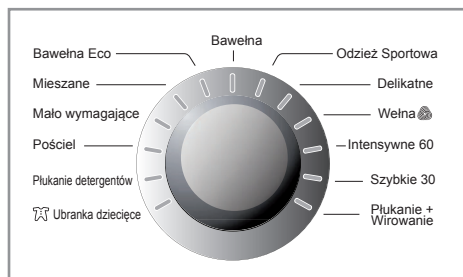

- Dostępnych jest 13 programów prania zależnie od rodzaju tkaniny.
- Zapalona lampka wskazuje wybrany program.
- Program Bawełna jest wybierany automatycznie po wciśnięciu przycisku **Start/Pauza**.
- Obracając pokrętko programatora można wybierać programy w następującej kolejności:

Bawełna - Odzież Sportowa - Delikatne - Wełna - Intensywne 60 - Szybkie 30 - Płukanie + Wirowanie - Ubranka dziecięce - Płukanie detergentów - Pościel - Mało wymagające - Mieszane - Bawełna Eco

Zależnie od rodzaju odzieży należy wybrać odpowiedni program. Patrz str. 14.

Użytkowanie pralki

Start/Pauza



1. Start

- Do rozpoczęcia lub zatrzymania cyklu prania służy przycisk **Start/Pauza**.

2. Pauza

- Jeżeli potrzeba na chwilę przerwać cykl prania, należy nacisnąć przycisk **Start/Pauza**.
- Po upływie 4 minut od wciśnięcia przycisku powodującego przerwanie cyklu prania zasilanie pralki jest automatycznie wyłączone.

UWAGA: Drzwi pralki nie mogą być otwarte przez pierwsze 1-2 minuty od wybrania Pauzy lub zakończenia cyklu prania

Wskaźnik zamknięcia drzwi



- Wskazuje, czy podczas prania drzwi mogą zostać otwarte, czy nie.
- Jeżeli wskaźnik ten nie jest podświetlony, oznacza to, że można otworzyć drzwi.

Wykrywanie



- Gdy na wyświetlaczu pojawia się **Wykrywanie**, bęben obraca się powoli i pralka ustala wielkość załadunku. To trwa zazwyczaj kilka sekund.
- Dostępna dla programów Bawełna, Ubranka dziecięce, Mało wymagające, Płukanie detergentów i Bawełna Eco.

Opcje



- Naciskając przycisk Opcji można wybrać każdą z funkcji.

Płukanie antyalergiczne

- Dla wysokiej efektywności lub zwiększonej czystości w trakcie płukania wybierz opcję „Płukanie antyalergiczne”.
- Płukanie antyalergiczne nie jest dostępne w programach prania Odzież Sportowa, Wełna, Intensywne 60, Szybkie 30 i Pościel.

2. Pranie wstępne

- Gdy tkaniny są mocno zabrudzone, wybranie opcji prania wstępnego zwiększa skuteczność prania.
- Pranie wstępne jest dostępne w programach prania Bawełna, Bawełna Eco, Ubranka dziecięce, Mało wymagające i Płukanie detergentów.

3. Intensywne

- Jeśli pranie jest bardzo zabrudzone opcja "Intensywne" będzie wydajniejsza.
- Przez wybranie opcji "Intensywne", czas prania ulegnie wydłużeniu, stosownie do wybranego programu.

4. Bez zagnieceń

- Funkcji tej używamy podczas wirowania gdy chcemy zminimalizować zagniecenia tkaniny.

W celu identyfikacji wybranej opcji zaświeci się odpowiednia lampka.

Użytkowanie pralki

Zabezpieczenie przed dziećmi (🔒)

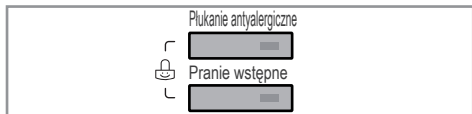

- Funkcji tej używamy, jeżeli chcemy zablokować wszystkie przyciski w celu uniemożliwienia zmiany nastawień pralki.
- System zabezpieczenia przed dziećmi może być włączony poprzez jednoczesne naciśnięcie przycisków **Plukanie antyalergiczne** i **Pranie wstępne**. (Po około trzech sekundach)

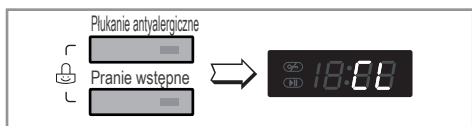

- W celu wyłączenia funkcji zabezpieczenia przed dziećmi należy ponownie jednocześnie nacisnąć oba przyciski **Plukanie antyalergiczne** i **Pranie wstępne**. (Po około trzech sekundach)

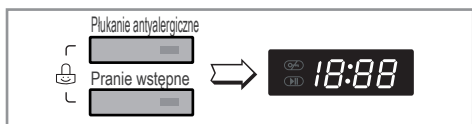

- Aby zmienić program, gdy funkcja zabezpieczenia przed dziećmi jest włączona, należy:

1. Nacisnąć jeszcze raz jednocześnie oba przyciski **Plukanie antyalergiczne** i **Pranie wstępne**. (Po około trzech sekundach)
2. Nacisnąć przycisk **Start/Pauza**.
3. Zmienić na żądany program i ponownie wcisnąć przycisk **Start/Pauza**.

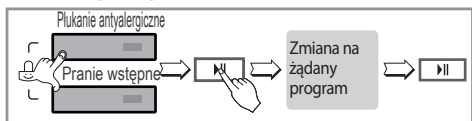

- Zabezpieczenie przed dziećmi może być włączone w dowolnym momencie, a jego dezaktywacja następuje wyłącznie w trybie odwołania. Wyłączenie pralki lub zaburzenie funkcjonowania urządzenia nie odblokowuje opcji Zabezpieczenie przed dziećmi.

Czyszczenie bębna (✳)

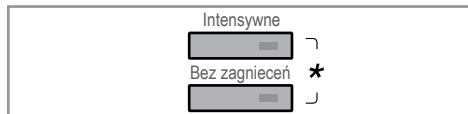

Naciskając jednocześnie przyciski **Intensywne** i **Bez zagnieceń** można włączyć proces czyszczenia bębna.

Po ustawieniu tego procesu, na wyświetlaczu wyświetla się "ŁCL", a wszystkie przyciski są nieczynne.



Czyszczenie bębna jest to specjalny cykl służący do wyczyszczenia wnętrza pralki. W cyklu tym stosowany jest wysoki poziom wody oraz wysoka prędkość wirowania. Proces ten należy przeprowadzać regularnie.

Jak korzystać z cyklu Czyszczenia bębna:

1. Wyjąć z pralki wszystkie rzeczy i zamknąć drzwi.
2. Otwórz szufladę zasobnika i dodaj wybielacz do przegródki na wybielacz.

UWAGA: Nie dodawać do zasobnika proszku żadnego detergentu. Może wytworzyć się nadmierna ilość piany, która wypłynie z pralki.

3. Powoli zamknąć szufladę zasobnika.
4. Włączyć zasilanie. Następnie nacisnąć i przytrzymać przez 3 sekundy przyciski **Intensywne** i **Bez zagnieceń**. Na wyświetlaczu LED ukaże się "ŁCL".
5. Rozpocząć czyszczenie naciskając przycisk **Start/Pauza**.
6. Po zakończeniu cyklu pozostawić drzwi otwarte, aby wyschły okolice otworu wsadowego, uszczelka oraz szklane drzwi.

⚠ OSTRZEŻENIE: Jeśli w pobliżu znajduje się małe dziecko, należy uważać, aby drzwi nie pozostawały otwarte zbyt długo.

Użytkowanie pralki

Wirowanie

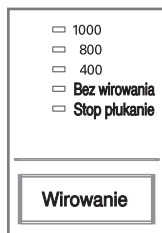

[F10B8Q/TD(W)(A)(1-9)]

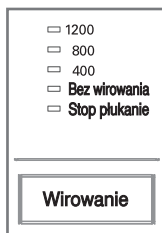

[F12B8Q/TD(W)(A)(1-9)]

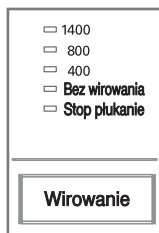

[F14B8Q/TD(W)(A)(1-9)]

- Prędkość wirowania można wybrać naciskając przycisk **Wirowanie**.

1. Wybór prędkości wirowania

- Różne prędkości wirowania są dostępne w zależności od programu:

[F10B8Q/TD(W)(A)(1-9)]

- Bawełna, Bawełna Eco, Mieszane, Płukanie detegrentów, Intensywne 60, Szybkie 30, Płukanie+Wirowanie
Stop płukanie-Bez wirowania-400-800-1000
- Mało wymagające, Pościel, Delikatne, Wełna, Odzież Sportowa, Ubranka dziecięce
Stop płukanie-Bez wirowania-400-800

[F12B8Q/TD(W)(A)(1-9)]

- Bawełna, Bawełna Eco, Mieszane, Płukanie detegrentów, Intensywne 60, Szybkie 30, Płukanie+Wirowanie
Stop płukanie-Bez wirowania-400-800-1200
- Mało wymagające, Pościel, Delikatne, Wełna, Odzież Sportowa, Ubranka dziecięce
Stop płukanie-Bez wirowania-400-800

[F14B8Q/TD(W)(A)(1-9)]

- Bawełna, Bawełna Eco, Mieszane, Płukanie detegrentów, Intensywne 60, Szybkie 30, Płukanie+Wirowanie
Stop płukanie-Bez wirowania-400-800-1400
- Mało wymagające, Pościel, Delikatne, Wełna, Odzież Sportowa, Ubranka dziecięce
Stop płukanie-Bez wirowania-400-800

2. Bez wirowania

- Po wyborze tej funkcji pralka zatrzymuje się po wypompowaniu wody.

3. Stop płukanie

- Opcja ta jest wybierana poprzez ponowne naciśnięcie przycisku **Wirowanie** i polega na pozostawieniu odzieży w wodzie z ostatniego płukania bez wirowania.
- Aby przejść do odpompowania wody bądź wirowania, po zakończeniu płukania, należy użyć pokrętki wyboru programu lub przycisku wirowania. (**Wirowanie**)

Świecąca się lampka wskazuje wbrany program.

Użytkowanie pralki

Temperatura wody

- 95° C
- 60
- 40
- 20
- Zimna

Temperatura

• Temperaturę kąpeli piorącej można wybierać obracając pokrętkę programatora.

- **Zimna**

- **20°C / 40°C / 60°C / 95°C**

- Temperatura wody może być wybierana w zależności od programu prania.

Przy wybranej temperaturze zapala się lampka.

Bardziej szczegółowe informacje znajdują się na str. 14.

Opóźnienie startu

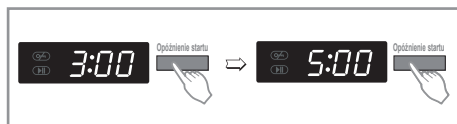

Przygotowanie pralki przed wybraniem funkcji „Opóźnienie startu”.

- Odkręcenie kranu.
- Załadownie bielizny do bębna i zamknięcie drzwi.
- Umieszczenie w zasobniku środka piorącego i zmiękczającego.
- Ustawianie czasu opóźnienia
- Naciśnięcie przycisku **Zasilanie**,
- Wybranie pokrętkiem odpowiedniego programu prania.
- Naciśnięcie przycisku **Opóźnienie startu** i ustawienie żądanego czasu.
- Naciśnięcie przycisku **Start/Pauza** (miga":").

- Po naciśnięciu przycisku **Opóźnienie startu** wyświetlane jest „3:00”. Możliwe jest ustawienie czasu opóźnienia od 3 do 19 godzin.
- Po każdym naciśnięciu przycisku, czas opóźnienia zwiększa się o jedną godzinę.
- W celu skasowania czasu opóźnienia należy wcisnąć przycisk **Zasilanie**.
- Czas opóźnienia oznacza czas oczekiwany od chwili obecnej do momentu zakończenia cyklu prania lub innego wybranego procesu (prania, płukania, wirowania).

Z uwagi na warunki pobierania wody i temperaturę, czas opóźnienia i rzeczywisty czas prania mogą się różnić.

Użytkowanie pralki

Wyświetlacz



1. Wyświetlacz funkcji specjalnych

- Gdy włączona jest funkcja zabezpieczenia przed dziećmi, na wyświetlaczu jest wyświetlany wskaźnik "CL".
- Gdy wybrana jest funkcja prania z opóźnieniem, pokazywany jest czas pozostały do zakończenia wybranego programu.

2. Wyświetlacz diagnostyczny

- Jeżeli pojawia się problem w funkcjonowaniu pralki, na wyświetlaczu ukazuje się kod błędu.

"PE" : błąd czujnika ciśnienia wody

"FE" : problem z przepełnieniem wodą

"dE" : drzwi nie są zamknięte

"LE" : przeciążony silnik

"EE" : przeciążony silnik

"IE" : problem z doprowadzaniem wody

"DE" : problem z odprowadzeniem wody

"UE" : problem z niewyważeniem

"tE" : problem z temperaturą wody

"PF" : Pralka ma przerwę w dostawie prądu

W przypadku wyświetlenia powyższych kodów błędów, należy sprawdzić w rozdziale dotyczącym rozwiązywania problemów na str. 26 i postępować zgodnie ze wskazówkami.

3. Zakończenie prania

- Po zakończeniu prania na wyświetlaczu pokazuje się "End".

4. Czas prania

- W czasie trwania cyklu prania, wyświetlany jest czas pozostały do jego zakończenia.
- Czasy podawane przez producenta.

	F14B8Q/TD (W)(A)(1~9)	F10/12B8Q/T D(W)(A)(1~9)
Bawełna 95°C	124'	122'
Bawełna 60°C	158'	156'
Bawełna Eco	139'	137'
Mieszane	80'	80'
Mało wymagające	120'	120'
Pościel	100'	100'
Plukanie detergentów	165'	163'
Ubranka dziecięce	147'	147'
Odzież sportowa	54'	54'
Delikatne	47'	47'
Wetna	35'	35'
Intensywne 60	60'	60'
Szybkie 30	30'	30'
Plukanie+Wirowanie	20'	18'

- Czas prania może się różnić w zależności od ilości bielizny do prania, ciśnienia wody, jej temperatury oraz innych czynników.
- Jeśli wykryte zostanie niewyważenie lub zadziała program usuwania piany, czas prania zostanie jeszcze wydłużony. (Maksymalnie o 45 minut.)

Konserwacja pralki

- * Przed czyszczeniem wnętrza pralki, aby uniknąć niebezpieczeństwa porażenia prądem elektrycznym, należy odłączyć wtyczkę zasilania od gniazda sieciowego.
- * Przy pozbywaniu się urządzenia należy odciąć przewód zasilający i zniszczyć wtyczkę. Uszkodzić zamek drzwi uniemożliwiając dzieciom zamknięcie się w środku.

■ Filtr doprowadzający wodę

- Gdy woda nie dochodzi do zasobnika proszku, na panelu sterującym miga znak błędu „I E”.
- Jeżeli woda jest bardzo twarda lub zawiera osady wapnia, filtr na zaworze doprowadzającym wodę może się zatkać. Dlatego filtr należy czyścić okresowo.

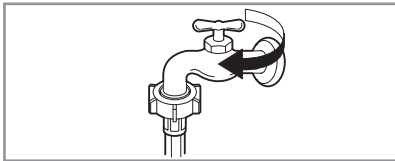

1. Zamknąć kran doprowadzający wodę.

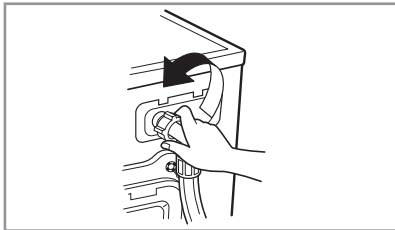

2. Odłączyć wąż doprowadzający wodę.

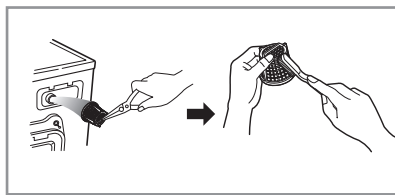

3. Za pomocą twardej szczotki usunąć zanieczyszczenia.

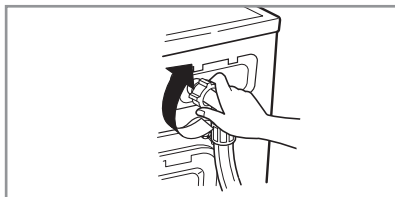

4. Podłączyć wąż doprowadzający wodę.

Konserwacja pralki

■ Filtr pompki odprowadzającej wodę.

* Filtr pompki odprowadzającej wodę zbiera włókna i niewielkie przedmioty, które pozostały w pralce. Aby zapewnić bezawaryjną pracę pralki, regularnie należy sprawdzać czy filtr jest czysty.

⚠ UWAGA: Jeżeli chcemy wyjąć cokolwiek z filtra, najpierw należy spuścić wodę węzłem odpływowym, a następnie otwierać filtr pompki. Gdy w pralce znajduje się gorąca woda, należy zachować ostrożność.

⚠ UWAGA: Nie należy otwierać filtra tylko po połowy. Filtr należy wyłączyć i całkowicie zamknąć w celu uniknięcia wycieku.

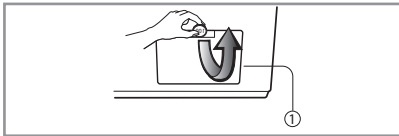

1. Przy użyciu monety otworzyć pokrywę w dolnej osłonie (①). Obrócić zatyczkę (②) i wyciągnąć wężyk spustowy.

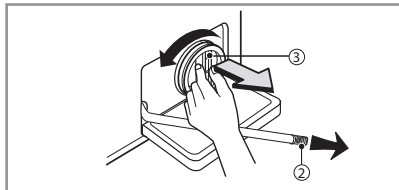

2. Po wyjęciu zatyczki wężyka (②), wypłynie woda. Aby zapobiec jej rozlaniu na podłogę, należy podstawić miseczkę. Gdy woda przestanie wypływać, odkręcić w lewo filtr pompki (③).

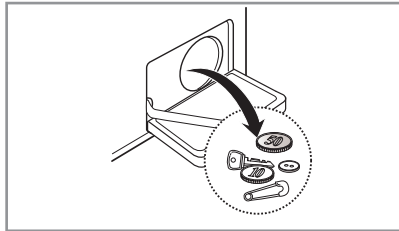

3. Usunąć zanieczyszczenia z filtra pompki (③).

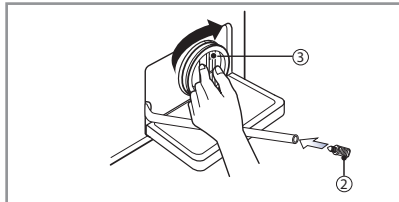

4. Usunąć zanieczyszczenia z filtra pompki (③). Po wyczyszczeniu filtr pompki (③) wkręcić zgodnie z ruchem wskazówek zegara i założyć na swoje miejsce zatyczkę wężyka (②). Zamknąć pokrywę w osłonie dolnej.

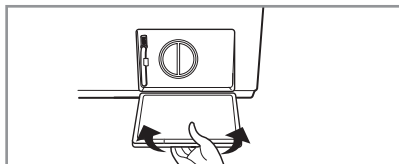

Konserwacja pralki

■ Zasobnik na środki piorące

- * Po pewnym czasie środki piorące i zmiękczające pozostawiają na zasobniku osad.
- Co pewien czas należy myć zasobnik pod strumieniem wody.
- Jeżeli jest to potrzebne, zasobnik można całkowicie wyjąć. W tym celu należy nacisnąć w dół zatrzask i wyciągnąć zasobnik.
- W celu ułatwienia czyszczenia, górną część pojemnika na środek zmiękczający można odłączyć.

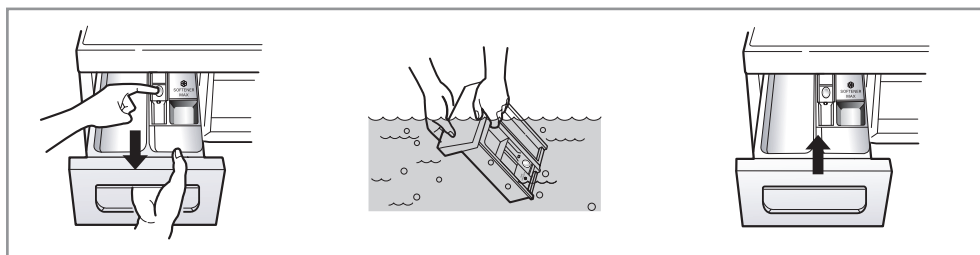

■ Wnęka na zasobnik

- * Środki piorące mogą również osadzać się we wnęce na zasobnik. Należy ją czyścić od czasu do czasu przy użyciu np. starej szczoteczki do zębów.
- Po zakończeniu czyszczenia włożyć zasobnik na swoje miejsce i uruchomić cykl płukania bez bielizny.

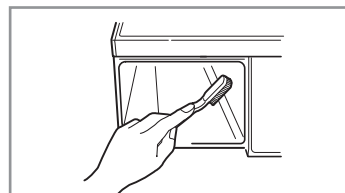

■ Bęben pralki

- Jeśli pralka jest używana na obszarze, gdzie twardość wody jest duża, w miejscach niewidocznych i trudnych do wyczyszczenia może osadzać się kamień. Po pewnym czasie narastająca warstwa kamienia może zatkać elementy pralki i dlatego, jeśli nie kontrolujemy tego na bieżąco, może zaistnieć potrzeba wymiany urządzenia.
- Pomimo, że bęben jest wykonany ze stali nierdzewnej, na jego powierzchni mogą pojawić się plamki rdzy. Jest to spowodowane przez niewielkie metalowe przedmioty, które pozostawiono wewnątrz bębna (jak spinacze do papieru, agrafki).
- Bęben pralki powinien być czyszczony od czasu do czasu.
- Jeśli używamy środków do usuwania kamienia, farbowania lub wybielania, należy się upewnić, że są one przeznaczone do stosowania w pralkach.
- * Środki do usuwania kamienia mogą zawierać środki chemiczne, które uszkodzą części pralki.
- * Wszelkie plamy usuwać środkami do czyszczenia przedmiotów ze stali nierdzewnej.
- * Nie wolno stosować wełny stalowej.

Konserwacja pralki

■ Czyszczenie pralki

1. Zewnątrz

Prawidłowe dbanie o pralkę przedłuży jej żywotność.

Pralka może być czyszczona zewnątrz przy użyciu ciepłej wody i neutralnego, nie ścierającego środka czyszczącego.

Natychmiast zetrzeć wszelkie zacieki. Wyrzeć wilgotną szmatką.

Należy uważać, aby nie zadrapać powierzchni jakimś ostrym przedmiotem.

* **WAŻNE:** Nie stosować alkoholu metylowego, rozcieńczalników ani podobnych środków.

2. Wewnątrz

Wyrzeć do sucha dookoła drzwi pralki, uszczelkę i same szklane drzwi.

Uruchomić pralkę na pełny cykl z gorącą wodą.

Jeżeli to konieczne, proces powtórzyć.

UWAGA

Osady z twardej wody usuwać tylko przy pomocy środków oznaczonych jako bezpieczne dla pralek.

■ Wskazówki dotyczące przygotowania do zimy

Jeżeli pralka jest przechowywana w miejscu narażonym na zamarznięcie, to w celu uniknięcia jej uszkodzenia należy przestrzegać poniższych wskazówek:

1. Zakręcić kran z wodą.
2. Odłączyć wąż doprowadzający wodę i wąż odpływowy
3. Włączyć przewód zasilający do prawidłowo uziemionego gniazdka.
4. Do pustego bębna pralki wlać ok. 4 l nietoksycznego płynu przeciwko zamarzaniu. Zamknąć drzwi.
5. Nastawić cykl wirowania i wirować przez ok. 1 minutę w celu usunięcia wody. Nie wszystkich płyn przeciwko zamarzaniu zostanie odprowadzony.
6. Odłączyć wtyczkę elektryczną, wyrzeć do sucha wnętrze bębna i zamknąć drzwi.
7. Wyjąć szufladę zasobnika na środki piorące. Osuszyć ją oraz wszystkie jej komory. Włożyć ją z powrotem.
8. Pralkę przechowywać w pozycji pionowej.
9. W celu usunięcia z pralki płynu przeciwko zamarzaniu, należy uruchomić pustą pralkę na pełnym cyklu prania z użyciem środka piorącego. Nie wkładać bielizny do pralki.

Rozwiązywanie problemów











* Pralka niniejsza jest wyposażona w automatyczne funkcje zabezpieczające, które we wczesnym stadium wykrywają i diagnozują uszkodzenia oraz odpowiednio na nie reagują. Jeżeli pralka nie działa poprawnie lub w ogóle nie działa, przed wezwaniem serwisu należy sprawdzić poniższe elementy.

Objawy	Możliwa przyczyna	Rozwiązanie
Grzechotanie lub brzęczenie	<ul style="list-style-type: none"> W pompce lub zbiorniku są obce przedmioty, jak monety lub agrafki. 	Zatrzymać pralkę i sprawdzić filtr pompki i zbiornik. Jeżeli hałas nie ustaje po ponownym uruchomieniu pralki, wezwać serwis.
Dudnienie	<ul style="list-style-type: none"> Ciężki wsad prania może powodować takie dźwięki. Zwykle jest to normalne. 	Jeżeli dźwięk się powtarza, pralka prawdopodobnie nie jest zrównoważona. Zatrzymać i ponownie rozłożyć pranie w bębnie.
Wibracje	<ul style="list-style-type: none"> Czy wszystkie zabezpieczenia transportowe zostały usunięte? Czy wszystkie nóżki opierają się mocno na podłodze? 	Jeżeli nie zostały usunięte, należy je usunąć zgodnie z instrukcją. Pranie nierówno rozłożone w bębnie. Zatrzymać i ponownie rozłożyć pranie.
Wycieki wody	<ul style="list-style-type: none"> Wąż doprowadzający wodę jest obłuzowany na kranie lub na zaworze pralki. Rury odbierające wodę z węża odpływowego są zatkane. 	Sprawdzić i uszczelnić połączenie węża. Odetkać rury. W razie potrzeby wezwać hydraulika.
Nadmierna piana		Zbyt dużo lub niewłaściwy środek piorący. Powstawanie piany może spowodować wycieki wody.
Woda nie dochodzi do pralki lub dochodzi zbyt wolno.	<ul style="list-style-type: none"> Ciśnienie wody jest za małe. Kran doprowadzający wodę nie jest całkowicie odkręcony. Wąż doprowadzający wodę jest załamany. Filtr na wężu doprowadzającym wodę jest zatkany. 	Sprawdzić inny kran w domu. Odkręcić całkowicie kran. Wyprostować wąż. Sprawdzić filtr na wężu doprowadzającym wodę.
Woda z pralki nie jest odprowadzana lub jest odprowadzana za wolno.	<ul style="list-style-type: none"> Wąż odpływowy jest zatkany lub załamany. Filtr odpływowy jest zatkany. 	Odetkać i wyprostować wąż. Oczyścić filtr.

Rozwiązywanie problemów

Objawy	Możliwa przyczyna	Rozwiązanie
Pralka nie uruchamia się.	<ul style="list-style-type: none"> Przewód zasilający może nie być podłączony do gniazda lub połączenie jest obluźnione. Zadziałał bezpiecznik, obwód został wyłączony lub zanik zasilania. Zawór wody nie został odkręcony. 	<p>Upewnić się, że wtyczka jest mocno włączona do gniazda.</p> <p>Włączyć wyłącznik obwodu lub wymienić bezpiecznik. Nie wymieniać bezpiecznika na większy. Jeżeli przyczyną jest przeciążenie obwodu, w celu naprawy wezwać wykwalifikowanego elektryka.</p> <p>Odkręcić zawór wody.</p>
Pralka nie wiruje.	* Sprawdzić, czy drzwi są dokładnie zamknięte.	Zamknąć drzwi i wcisnąć przycisk Start/Pauza. Po jego naciśnięciu może upłynąć kilka chwil, zanim pralka zacznie wirować. Przed rozpoczęciem wirowania musi się zadziałać zamek drzwi.
Drzwi się nie otwierają		Po rozpoczęciu działania pralki, drzwi nie można otwierać ze względów bezpieczeństwa. Po zakończeniu prania należy zaczekać jedną lub dwie minuty, aż zostanie zwolniony mechanizm zamka elektrycznego.
Cykl prania się przedłuża		Czas prania może się różnić w zależności od ilości bielizny do prania, ciśnienia wody, jej temperatury oraz innych czynników. Jeśli wykryte zostanie niewyważenie lub zadziała program usuwania piany, czas prania zostanie jeszcze wydłużony.

Rozwiązywanie problemów

Objawy	Możliwa przyczyna	Rozwiązanie
	<ul style="list-style-type: none"> • Ciśnienie wody jest za małe. • Kran doprowadzający wodę nie jest całkowicie odkręcony. • Wąż doprowadzający wodę jest załamany. • Filtr na wężu doprowadzającym wodę jest zatkany. 	<p>Sprawdzić inny kran w domu. Odkręcić całkowicie kran.</p> <p>Wyprostować wąż.</p> <p>Sprawdzić filtr na wężu doprowadzającym wodę.</p>
	<ul style="list-style-type: none"> • Wąż odpływowy jest załamany lub zatkany. • Filtr odpływowy jest zatkany. 	<p>Odetkać i wyprostować wąż odpływowy. Wyczyścić filtr.</p>
	<ul style="list-style-type: none"> • Wsad jest za mały. • Wsad nie jest zrównoważony. • Urządzenie ma system wykrywania i korekcji niewyważenia wsadu. Jeżeli prane są pojedyncze, ciężkie sztuki, jak ręczniki kąpielowe, szlafroki, itp., system może przerwać wirowanie, albo nawet zatrzymać je całkowicie. • Jeżeli po zakończeniu cyklu prania, pranie jest zbyt mokre, należy dodać kilka mniejszych sztuk odzieży w celu zrównoważenia wsadu i powtórzyć cykl wirowania. 	<p>Dodać jedną lub dwie sztuki odzieży w celu zrównoważenia wsadu.</p> <p>Ponownie rozłożyć pranie w bębnie, aby umożliwić prawidłowe odwirowanie.</p>
 	<ul style="list-style-type: none"> • Czy drzwi nie są otwarte? 	<p>Zamknąć drzwi.</p> <p>* Jeżeli znak "dE" nie znika, wezwać serwis.</p>
		<p>Odłączyć wtyczkę sieciową i wezwać serwis.</p>
	<ul style="list-style-type: none"> • Następuje przepelnienie wodą z powodu uszkodzenia zaworu. 	<p>Zamknąć dopływ wody. Odłączyć wtyczkę sieciową. Wezwać serwis.</p>
	<ul style="list-style-type: none"> • Wadliwe działanie czujnika przepelnienia wodą. 	
	<ul style="list-style-type: none"> • Przeciążenie silnika. 	
	<ul style="list-style-type: none"> • Przeciążenie silnika. 	
	<ul style="list-style-type: none"> • Pralka ma przerwę w dostawie prądu. 	

Rozwiązywanie problemów



Funkcja SmartDiagnosis™ ("Inteligentnej Diagnostyki") dostępna jest tylko dla produktów oznaczonych znacznikiem „Inteligentna Diagnostyka”.
W przypadku użycia telefonu komórkowego z opcją statyczną, funkcja inteligentnej diagnostyki może nie działać.

■ Użycie funkcji SMARTDIAGNOSIS™ (Inteligentnej Diagnostyki)

- Użyj tej funkcji tylko wtedy, kiedy zostaniesz o tym poinstruowany przez InfoLinie. Transmisja danych przypomina działanie fax-u, ten sygnał dźwiękowy ma znaczenie tylko dla Serwisu.
- Funkcja Inteligentnej Diagnostyki nie może być aktywowana jeśli pralka nie jest podłączona do zasilania. Jak się tak stanie rozwiązywanie problemów musi się odbywać bez tej funkcji. W przypadku wystąpienia problemów technicznych pralki, skontaktuj się telefonicznie z Centrum Obsługi Klienta. Postępuj wg. instrukcji poddanych przez Centralę i wykonaj poniższe kroki jeśli zajdzie taka potrzeba.



1. Naciśnij przycisk Zasilania aby włączyć pralkę. Nie naciskaj innych przycisków ani nie przekręcaj programatora.



2. Zgodnie z instrukcją InfoLinii przyłóż mikrofon telefonu bardzo blisko przycisku Zasilania.

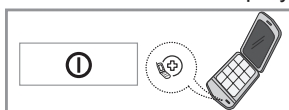
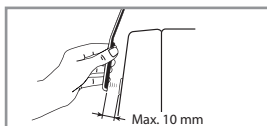

3. Naciśnij i przytrzymaj przez 3 sek. przycisk „Temp” w czasie gdy trzymasz mikrofon telefonu blisko przycisku Zasilania.
4. Przytrzymaj telefon w tej pozycji dopóki transmisja tonowa nie zostanie zakończona. Trwa to ok. 17 sekund i jest automatycznie odliczana na wyświetlaczu.
 - W celu uzyskania lepszego rezultatu nie odsuwaj telefonu do czasu zakończenia transmisji dźwięku.
 - Jeśli serwisant nie będzie w stanie zapisać danych, może zostać poproszony o powtórzenie procesu.
 - Naciśnięcie przycisku Zasilania w czasie trwania transmisji spowoduje wyłączenie trybu Inteligentnej Diagnostyki.
5. Kiedy zostanie zakończone odliczanie i sygnał tonowy ustanie, wznów rozmowę z agentem InfoLinii, który będzie w stanie pomóc ci analizując przesłane informacje.

Smart Diagnosis to funkcja mająca wspomagać, a nie zastąpić tradycyjne metody rozwiązywania problemów za pomocą kontaktów telefonicznych z serwisem. Skuteczność tej funkcji zależy od wielu czynników, między innymi (ale nie tylko) od jakości połączenia telefonicznego, wszelkich dźwięków mogących zakłócić transmisję oraz akustyki pomieszczenia, w którym stoi pralka. W związku z powyższym LG nie gwarantuje, że funkcja Smart Diagnosis rozwiąże każdy problem związany z nieprawidłowym działaniem pralki.

Warunki Gwarancji

Utylizacja starych urządzeń

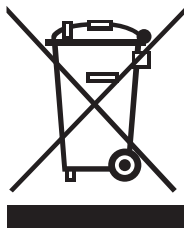

1. Kiedy do produktu dołączony jest niniejszy przekreślony symbol kołowego pojemnika na śmieci, oznacza to, że produkt jest objęty dyrektywą 2002/96/WE.
2. Wszystkie elektryczne i elektroniczne produkty powinny być utylizowane niezależnie od odpadów miejskich, z wykorzystaniem przeznaczonych do tego miejsc składowania wskazanych przez rząd lub miejscowe władze.
3. Właściwy sposób utylizacji starego urządzenia pomoże zapobiec potencjalnie negatywnemu wpływowi na zdrowie i środowisko.
4. Aby uzyskać więcej informacji o sposobach utylizacji starych urządzeń, należy skontaktować się z władzami lokalnymi, przedsiębiorstwem zajmującym się utylizacją odpadów lub sklepem, w którym produkt został kupiony.

Co nie jest objęte gwarancją?

- Podróże techników serwisowych do użytkownika w celu przeszkolenia go w zakresie użytkowania tego produktu.
- Jeśli produkt jest podłączony do sieci o innym napięciu niż podane na tabliczce znamionowej.
- Jeśli uszkodzenie zostało spowodowane przez wypadek, zaniedbanie, niewłaściwe użycie lub działanie siły wyższej.
- Jeśli uszkodzenie zostało spowodowane przez czynniki wykraczające poza użycie dla zwykłych potrzeb domowych lub poza użycie zgodne z instrukcją obsługi.
- Niedotrzymanie zasad instrukcji użytkowania produktu lub zmiana nastawy produktu.
- Jeśli uszkodzenie zostało spowodowane przez szkodniki, np. szczury albo karaluchy, itp.
- Hałas lub drgania uważane za normalne objawy, np. odgłosy spływającej wody, odgłosy wirowania lub dźwiękowe sygnały informujące o ogrzewaniu.
- Poprawianie instalacji, np. poziomowanie urządzenia, regulowanie odpływu.
- Normalne czynności konserwacyjne zalecane w instrukcji obsługi.
- Usuwanie obcych ciał/substancji z urządzenia, w tym z pompy i filtra na wężu wlotowym, np. żwiru, gwoździ, drucików, guzików itp.
- Wymiana bezpieczników lub poprawianie domowej instalacji elektrycznej lub wodociągowo-kanalizacyjnej.
- Naprawy po przeróbkach dokonanych przez osoby nieupoważnione.
- Uboczne lub pośrednie szkody w majątku osobistym spowodowane możliwymi wadami tego urządzenia.
- Jeśli produkt jest używany do celów gospodarczych, gwarancja traci ważności .
(Przykład: Pomieszczenia ogólnodostępne, np. łazienki, hotele, siłownie, pensjonaty).

