

# OWNER'S MANUAL

# AIR CONDITIONER

Please read this manual carefully before operating your set and retain it for future reference.

TYPE:WALL MOUNTED

## MODELS

SP122HM NT1	SP122HM US1	SP122HM UT1	SP092CM NY0	SP092CM UY0
SP092CM NT0	SP092CM US0	SP091CM NT1	SP091CM US1	SP091CM UT1
SP121CM NY2	SP121CM US2	SP121CM UY2	SP121HM NT1	SP121HM US1
SP122CM NT1	SP122CM US1	SP122CM UT1	SP182CM N54	SP182CM US4
SP182CM U54	SP242CM N54	SP242CM US4	SP242CM U54	SP242HM N52
SP242HM US2	SP242HM US2			



# TABLE OF CONTENTS

<b>A. Safety Precautions</b> .....	<b>3</b>
<b>B. Electrical Safety</b> .....	<b>6</b>
Temporary Use of an Adapter .....	6
Temporary Use of an Extension Cord ...	6
Symbols used in this Manual.....	6
<b>C. Product Introduction</b> .....	<b>7</b>
Indoor Units .....	7
Operation Indication Lamps .....	8
Outdoor Unit .....	8
<b>D. Operating Instructions</b> .....	<b>9</b>
How to insert the Batteries .....	9
Wireless Remote Controller	
Maintenance .....	9
Operating Method.....	9
Wireless Remote Controller	
(Cooling Only Model).....	10
Wireless Remote Controller	
(Heat Pump Model).....	11
Operation Mode.....	12
Auto Operation.....	13
Healthy Dehumidification Operation....	13
Air Circulation Operation .....	14
Auto Clean Operation .....	14
Display Luminosity(Optional) .....	14
Setting the Current Time.....	14
Timer Setting Operation .....	15
To Cancel The Timer Setting.....	15
Sleep Mode .....	15
Airflow Direction Control .....	16
Jet Cool .....	17
Forced Operation.....	17
<b>E. Maintenance and Service</b> .....	<b>18</b>
Indoor Unit.....	18
Outdoor Unit .....	20
Operation Tips!.....	20
Self-Diagnosis Function .....	20
Troubleshooting Tips!	
Save time and money!.....	21
Call the service immediately in the	
following situations .....	21
Spec sheet.....	22



## FOR YOUR RECORDS

Write the model and serial numbers here:

**Model #** \_\_\_\_\_

**Serial #** \_\_\_\_\_

You can find them on a label on the side of each unit.

**Dealer's Name** \_\_\_\_\_

**Date Purchased** \_\_\_\_\_

■ Staple your receipt to this page in the event you need it to prove date of purchase or for warranty issues.



## READ THIS MANUAL

Inside you will find many helpful hints on how to use and maintain your air conditioner properly. Just a little preventive care on your part can save you a great deal of time and money over the life of your air conditioner.

You'll find many answers to common problems in the chart of troubleshooting tips. If you review our chart of

**Troubleshooting Tips** first, you may not need to call for service at all.



## PRECAUTION

- **Contact the authorized service technician for repair or maintenance of this unit.**
- **Contact the installer for installation of this unit.**
- **The air conditioner is not intended for use by young children or invalids without supervision.**
- **Young children should be supervised to ensure that they do not play with the air conditioner.**
- **When the power cord is to be replaced, replacement work shall be performed by authorized personnel only using only genuine replacement parts.**

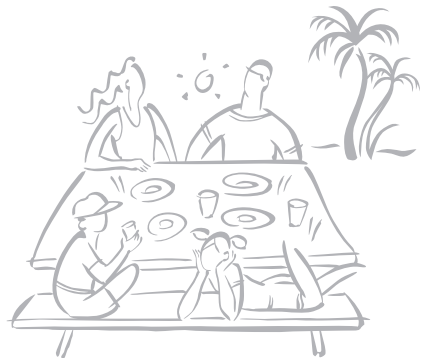

# Safety Precautions



To prevent injury to the user or other people and property damage, the following instructions must be followed.

- Incorrect operation due to ignoring instruction will cause harm or damage. The seriousness is classified by the following indications.

 **WARNING** This symbol indicates the possibility of death or serious injury.

 **CAUTION** This symbol indicates the possibility of injury or damage to properties only.

- Meanings of symbols used in this manual are as shown below.

	<b>Be sure not to do.</b>
	<b>Be sure to follow the instruction.</b>

## WARNING

### Plug in the power plug properly.

- Otherwise, it will cause electric shock or fire due to heat generation or electric shock.  
**Do not operate or stop the unit by inserting or pulling out the power plug.**
- It will cause electric shock or fire due to heat generation.  
**Do not damage or use an unspecified power cord.**
- It will cause electric shock or fire.
- In the supply cord is damaged, it must be replaced by the manufacturer or its service agent or a similarly qualified order to avoid a hazard.(Y Attachment)  
**Do not modify power cord length or share the outlet with other appliances.**
- It will cause electric shock or fire due to heat generation.  
**Do not operate with wet hands or in damp environment.**
- It may cause electric shock.  
**Do not direct airflow at room occupants only.**
- This could damage your health.  
**Always perform grounding work.**
- No grounding may cause electric shock.  
**Do not allow water to run into electric parts.**
- It may cause failure of machine or electric shock.  
**Always install air leakage breaker and a dedicated switching board.**
- No installation may cause fire and electric shock accident.  
**Unplug the unit if strange sounds,smell,or smoke comes from it.**
- It may cause fire and electric shock accident.  
**Do not use the socket if it is loose or damaged.**
- It may cause fire and electric shock.  
**Do not open the entrance during operation.**
- It may cause electric shock.

## Safety Precautions

Indoor/outdoor wiring connections must be secured tightly and the cable should be routed properly so that there is no force pulling the cable from the connection terminals.

- Improper or loose connections can cause heat generation or fire.

Safely dispose of the packing materials. Like screws, nails, batteries, broken things etc after installation or svc and then tear away and throw away the plastic packaging bags.

- Children may play with them and cause injury.

Make sure to check that the power cable plug is not dirty, loose or broken and then only insert the plug completely.

- Dirty, loose or broken power plug can cause electric shock or fire.

Be sure to check the refrigerant to be used. Please read the label on the product.

- Incorrect refrigerant used can prevent the normal operation of the unit.

Don't use a power cord, a plug or a loose socket which is damaged.

- Otherwise it may cause a fire or electrical shock.

Do not touch, operate, or repair the product with wet hands. Hold the plug by hand when taking out.

- There is risk of electric shock or fire.

Do not place a heater or other heating appliances near the power cable.

- There is risk of fire and electric shock.

Do not allow water to run into electric parts. Install the unit away from water sources.

- There is risk of fire, failure of the product, or electric shock.

Do not store or use or even allow flammable gas or combustibles near the product.

- There is risk of fire.

Do not use the product in a tightly closed space for a long time. Perform ventilation regularly.

- Oxygen deficiency could occur and hence harm your health.

Do not open the front grille of the product during operation. (Do not touch the electrostatic filter, if the unit is so equipped.)

- There is risk of physical injury, electric shock, or product failure.

If strange sounds, smell or smoke comes from product. Immediately turn the breaker off or disconnect the power supply cable.

- There is risk of electric shock or fire.

Ventilate the product room from time to time when operating it together with a stove, or heating element etc.

- Oxygen deficiency can occur and hence harm your health.

Turn the main power off and unplug the unit when cleaning or repairing the product.

- There is risk of electric shock.

When the product is not to be used for a long time, disconnect the power supply plug or turn off the breaker.

- There is risk of product damage or failure, or unintended operation.

Take care to ensure that nobody especially kids could step on or fall onto the outdoor unit.

- This could result in personal injury and product damage.

Take care to ensure that power cable could not be pulled out or damaged during operation.

- There is risk of fire or electric shock.

Do not place ANYTHING on the power cable.

- There is risk of fire or electric shock.

Do not plug or unplug the power supply plug to turn the unit ON/OFF.

- There is risk of fire or electric shock.

When flammable gas leaks, turn off the gas and open a window for ventilation before turn the product on.

- Do not use the telephone or turn switches on or off. There is risk of explosion or fire.

For inner cleaning, contact an Authorized Service Center or a dealer.

Do not use harsh detergent that causes corrosion or damage on the unit.

- Harsh detergent may also cause failure of product, fire, or electronic shock.

## CAUTION

Two or more people must lift and transport the product.

- Avoid personal injury.

Do not install the product where it will be exposed to sea wind (salt spray) directly.

- It may cause corrosion on the product.

Install the drain hose to ensure that the condensed water is drained away properly.

- A bad connection may cause water leakage.



Keep level even when installing the product.

- To avoid vibration or noise.

Do not install the product where the noise or hot air from the outdoor unit could damage or disturb the neighborhoods.

- It may cause a problem for your neighbors and hence dispute.

Always check for gas (refrigerant) leakage after installation or repair of product.

- Low refrigerant levels may cause failure of product.

Do not use the product for special purposes, such as preserving foods, works of art, etc. It is a consumer air conditioner, not a precision refrigeration system.

- There is risk of damage or loss of property.

Do not block the inlet or outlet of air flow.

- It may cause product failure.

Use a soft cloth to clean. Do not use harsh detergents, solvents or splashing water etc.

- There is risk of fire, electric shock, or damage to the plastic parts of the product.

Do not touch the metal parts of the product when removing the air filter.

- There is risk of personal injury.

Do not step on or put anything on the product. (outdoor units)

- There is risk of personal injury and failure of product.

Always insert the filter securely after cleaning. Clean the filter every two weeks or more often if necessary.

- A dirty filter reduces the efficiency.

Do not insert hands or other objects through the air inlet or outlet while the product is operating.

- There are sharp and moving parts that could cause personal injury.

Be cautious when unpacking and installing the product.

- Sharp edges could cause injury.

If the refrigerant gas leaks during the repair, do not touch the leaking refrigerant gas.

- The refrigerant gas can cause frostbite (cold burn)

Do not tilt the unit when removing or uninstalling it.

- The condensed water inside can spill.

Do not mix air or gas other than the specified refrigerant used in the system.

- If air enters the refrigerant system, an excessively high pressure results, causing equipment damage or injury.

If the refrigerant gas leaks during the installation, ventilate the area immediately.

- Otherwise it can be harmful for your health.

Dismantling the unit, treatment of the refrigerant oil and eventual parts should be done in accordance with local and national standards.

Replace the all batteries in the remote control with new ones of the same type. Do not mix old and new batteries or different types of batteries.

- There is risk of fire or product failure.

Do not recharge or disassemble the batteries. Do not dispose off batteries in a fire.

- There may burn or explode.

If the liquid from the batteries gets onto your skin or clothes, wash it well with clean water. Do not use the remote if the batteries have leaked.

- The chemicals in batteries could cause burns or other health hazards.

Do not let the air conditioner run for a long time when the humidity is very high and a door or a window is left open.

- Moisture may condense and wet or damage furniture.

Do not expose your skin or kids or plants to the cool or hot air draft.

- This could harm to your health.

Do not drink the water drained from the product.

- It is not sanitary and could cause serious health issues.

Use a firm stool or ladder when cleaning, maintaining or repairing the product at an height.

- Be careful and avoid personal injury.

# Electrical Safety

## **⚠ WARNING**

- This appliance must be properly grounded.  
To minimize the risk of electric shock, you must always plug into a grounded outlet.
- Do not cut or remove the grounding prong from the power plug.
- Attaching the adapter ground terminal to the wall receptacle cover screw does not ground the appliance unless the cover screw is metal and not insulated, and the wall receptacle is grounded through the house wiring.
- If you have any doubt whether the air conditioner is properly grounded, have the wall receptacle and circuit checked by a qualified electrician.

## *Temporary Use of an Adapter*

We strongly discourage the use of an adapter due to potential safety hazards. For temporary connections, use only a genuine adapter, available from most local hardware stores. Ensure that the large slot in the adapter is aligned with the large slot in the receptacle for a proper polarity connection.

To disconnect the power cord from the adapter, use one hand on each to avoid damaging the ground terminal. Avoid frequently unplugging the power cord as this can lead to eventual ground terminal damage.

## **⚠ WARNING**

- Never use the appliance with a broken adapter.

## *Temporary Use of an Extension Cord*

We strongly discourage the use of an extension cord due to potential safety hazards.

## **⚠ WARNING**

This appliance should be installed in accordance with national wiring regulations. This guide acts as a guide to help to explain product features.

## *Symbols used in this Manual*



This symbol alerts you to the risk of electric shock.



This symbol alerts you to hazards that may cause harm to the air conditioner.

## **NOTE**

This symbol indicates special notes.

# Product Introduction

Here is a brief introduction of the indoor and outdoor units. Please see the information specific to your indoor unit type.

## Indoor Units

### Standard Split Type

Display panel LED indicators

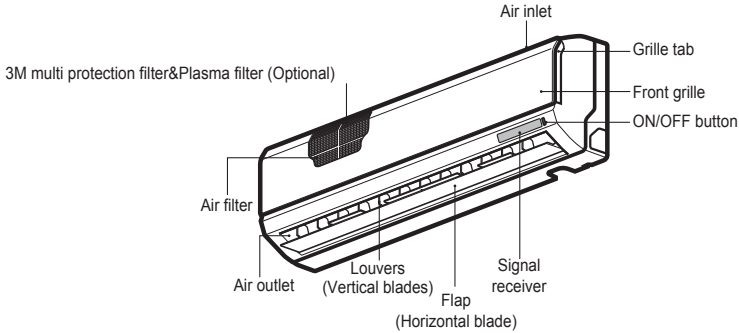

### Art Cool Type Wide

Art Cool Deluxe(Type 1)

Display panel LED indicators

Art Cool Deluxe(Type 2)

Display panel LCD indicators

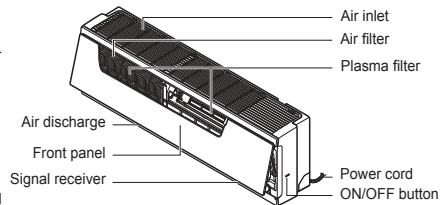
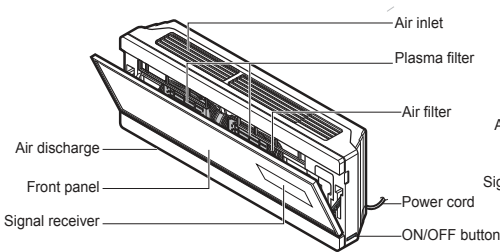

## Operation Indication Lamps

- ⓘ On/Off : Lights up during the system operation, error code and auto restart setting.
- ☆ Sleep mode : Lights up during sleep mode auto operation.(non-Inverter Model)
- ⏏/⏏ Plasma : The function illustrates its dynamic mode by using a multiple lighting system.
- 🕒 Timer : Lights up during timer operation.(non-Inverter Model)  
Lights up during timer operation or sleep mode auto operation (Inverter Model only)
- ❄️ Defrost mode : Lights up during defrost mode or **hot start operation** (Heat pump model only)
- OUT DOOR / 🌀 Outdoor unit operation : Lights up during outdoor unit operation. (Cooling model only)
- 88 Power Display : Indicates the setting temperature and operation mode.

Operation mode	Cooling, heating, Dehumidification Mode	Auto operation mode						Jet Cool/Heat	Energy-saving cooling mode	Test operation	Auto clean
		Standard	Too hot	Hot	Comfortable	Cold	Too cold				
Shape of display	Setting temperature	R1	-2	-1	0	1	2	Po	EO	Lo	Co

! **Hot start operation:** Stops the indoor fan in heating operation for minutes to prevent cold air from blowing out from unit.

! In defrost mode unit stops heating operation for few minutes to remove formation of ice on the heat exchanger coils to maintain the efficiency.

## Outdoor Unit

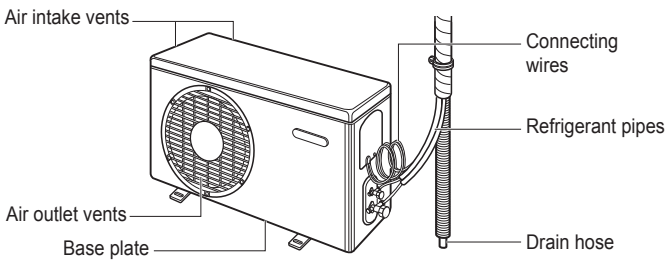

# Operating Instructions

## How to insert the Batteries

1. Remove the battery cover by pulling it according to the arrow direction.
2. Insert new batteries making sure that the (+) and (-) of battery are installed correctly.
3. Reattach the cover by sliding it back into position.

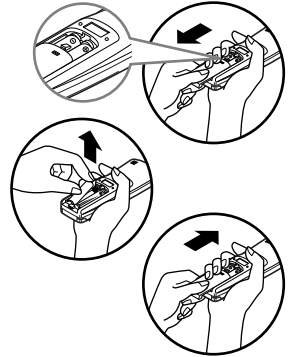

### NOTE

1. Always use/replace both batteries of same type.
2. If the system is not to be used for a long time, remove the batteries to save their working life.
3. If the display screen of remote controller starts, fading replace both of the batteries.
4. Use 2 AAA(1.5 volt) batteries.

## Wireless Remote Controller Maintenance

1. Choose a suitable place where its safe & easy to reach.
2. Fix the holder to wall etc with the supplied screws firmly.
3. Slide the remote controller inside the holder.

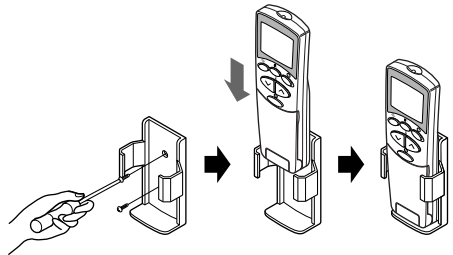

### NOTE

1. Remote controller should never be exposed to direct sunlight.
2. Signal transmitter & receiver should always be clean for proper communication. Use a soft cloth to clean them.
3. In case some other appliances also get operated with remote control, change their position or consult your serviceman.

## Operating Method

1. The signal receiver is inside the unit.
2. Aim the remote controller towards the unit to operate it.  
There should not be any blockage in between.

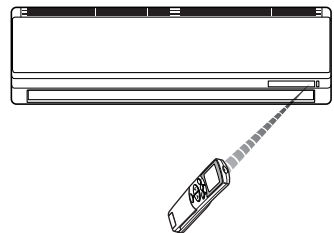

## Wireless Remote Controller (Cooling Only Model)

The controls will look like the following.

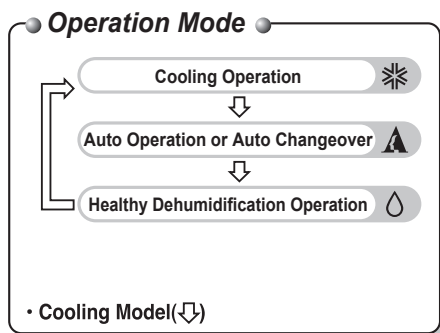
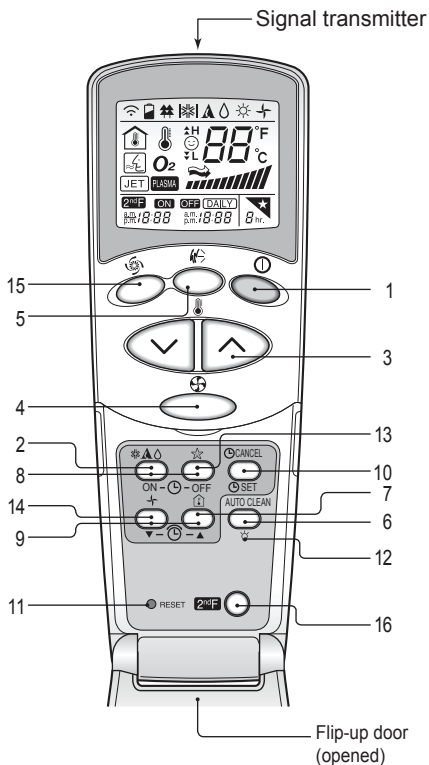

- ON/OFF BUTTON**  
Used to turn off/on the unit.
- OPERATION MODE SELECTION BUTTON**  
Used to select the operation mode.
- ROOM TEMPERATURE SETTING BUTTONS**  
Used to select the room temperature.
- INDOOR FAN SPEED SELECTION BUTTON**  
Used to select fan speed in four steps low, medium, high and natural wind.
- HORIZONTAL VANE CONTROL BUTTON**  
Used to set the desired vertical airflow direction.
- AUTO CLEAN BUTTON**  
Used to set auto clean.
- ROOM TEMPERATURE CHECKING BUTTON**  
Used to check the room temperature.
- ON/OFF TIMER BUTTONS**  
Used to set the time of starting and stopping operation.
- TIME SETTING BUTTONS**  
Used to adjust the time.
- TIMER SET/CANCEL BUTTON**  
Used to set and to cancel the timer operation.
- RESET BUTTON**  
Used prior to resetting time.
- LED LUMINOSITY BUTTON (OPTIONAL)**  
Used to adjust LED luminosity.
- SLEEP MODE AUTO BUTTON**  
Used to set sleep mode auto operation.
- AIR CIRCULATION BUTTON**  
Used to circulate the room air without cooling or heating.
- JET COOL BUTTON**  
Used to start or stop the speed cooling.  
The Jet Cool operates fan in super high speed in cooling mode.
- 2nd F BUTTON**  
Used prior to using modes printed in blue at the bottom of buttons.









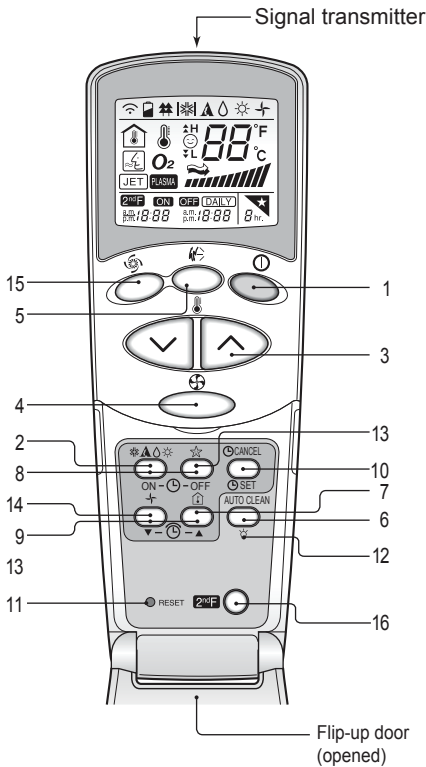







### NOTE

To use the functions printed in blue at the bottom of the buttons press 2<sup>nd</sup> F button first and then the required function button. Pressing the 2<sup>nd</sup> F button activates the blue printed function of the respective button. To cancel the function press the 2<sup>nd</sup> F button again else it will automatically cancel if remains idle after 10 seconds.

## Wireless Remote Controller (Heat Pump Model)

The controls will look like the following.



-  **ON/OFF BUTTON**  
Used to turn off/on the unit.
-  **OPERATION MODE SELECTION BUTTON**  
Used to select the operation mode.
-  **ROOM TEMPERATURE SETTING BUTTONS**  
Used to select the room temperature.
-  **INDOOR FAN SPEED SELECTION BUTTON**  
Used to select fan speed in four steps low, medium, high and natural wind.
-  **HORIZONTAL VANE CONTROL BUTTON**  
Used to set the desired vertical airflow direction.
-  **AUTO CLEAN BUTTON**  
Used to set auto clean.
-  **ROOM TEMPERATURE CHECKING BUTTON**  
Used to check the room temperature.
-  **ON/OFF TIMER BUTTONS**  
Used to set the time of starting and stopping operation.
-  **TIME SETTING BUTTONS**  
Used to adjust the time.
-  **TIMER SET/CANCEL BUTTON**  
Used to set and to cancel the timer operation.
-  **RESET BUTTON**  
Used prior to resetting time.
-  **LED LUMINOSITY BUTTON (OPTIONAL)**  
Used to adjust LED luminosity.
-  **SLEEP MODE AUTO BUTTON**  
Used to set sleep mode auto operation.
-  **AIR CIRCULATION BUTTON**  
Used to circulate the room air without cooling or heating.
-  **JET COOL BUTTON**  
Used to start or stop the speed cooling. The Jet Cool operates fan in super high speed in cooling mode.
-  **2nd F BUTTON**  
Used prior to using modes printed in blue at the bottom of buttons.

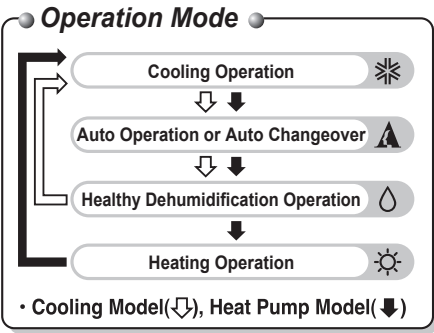

### NOTE

To use the functions printed in blue at the bottom of the buttons press 2<sup>nd</sup> F button first and then the required function button. Pressing the 2<sup>nd</sup> F button activates the blue printed function of the respective button. To cancel the function press the 2<sup>nd</sup> F button again else it will automatically cancel if remains idle after 10 seconds.

## Operation Mode

- 1** Press the ON/OFF BUTTON to Turn on the unit  
The unit will respond with a beep.



- 2** Open the cover of the remote controller and press the operation mode button. Each time the button is pressed, the operation mode is shifted in the direction of the arrow.  
(For Heating Model)

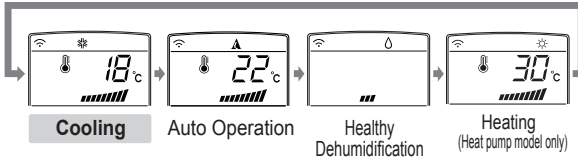

- Open the cover of the remote controller and press the operation mode button. Each time the button is pressed, the operation mode is shifted in the direction of the arrow.  
(For Cooling Model)

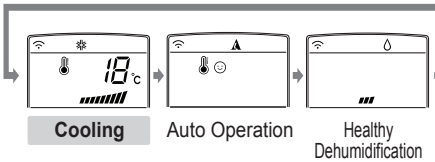

- 3** For cooling or heating operation set the desired indoor temperature by pressing the ROOM TEMPERATURE SETTING BUTTONS.  
For cooling the temperature can be set within 18°C~30°C and for heating the temperature range is 16°C~30°C.



- 4** Set the fan speed with the remote controller.  
You can select the fan speed in four steps : low, medium, high and natural wind by pressing the INDOOR FAN SPEED SELECTION BUTTON  
Each time the button is pressed, the fan speed mode is shifted in the direction of the arrow.

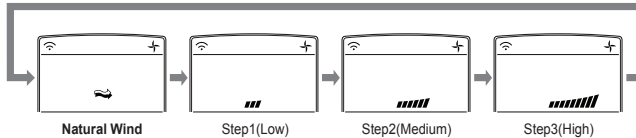

### Natural wind

- For fresher feeling, press the INDOOR FAN SPEED SELECTION BUTTON and set to Natural wind mode.  
In this mode, the wind blows like a natural breeze by automatically changing fan speed.



## Auto Operation

### <For Cooling Model>

The temperature and fan speed are automatically set by the electronic controls based on the actual room temperature.

If you feel hot or cold, press TEMPERATURE SETTING buttons for more cooling or heating effect.

You cannot switch the indoor fan speed. It has already been set by the Auto Operation Mode rule.

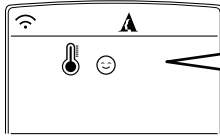

\* Please select the code as per your requirement.

Code	Feel
❄️	Cold
🌬️	Slightly cool
☺️	Neutral
🔥	Slightly warm
☀️	Warm

### <For Heating Model>

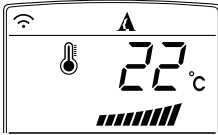

You can set desired temperature and indoor fan speed.

Setting Temp. Range : 18~30°C.

#### **NOTE**

: You can not set the actual setting temperature and the fan speed in this operation mode. But you can use the Auto swing in this operation. If the system is not operating as desired, switch manually to another mode

## Healthy Dehumidification Operation

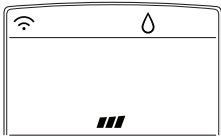

### During Healthy Dehumidification Operation

- If you select the dehumidification mode on the OPERATION MODE SELECTION BUTTON, the product starts to run the dehumidification function.

It automatically sets the room temperature and airflow volume to the best condition for dehumidification, based on the sensed current room temperature.

In this case, however, the setting temperature is not displayed on the remote controller and you are not able to control the room temperature either.

- During the healthy dehumidification function, the fan speed is automatically set according to the optimization algorithm responding to the current room temperature status, so that the room condition is kept healthy and comfortable even in the very humid season.

\*A△

\*A△\*

○

○

## Air Circulation Operation



This operation circulates the air without cooling or heating. It can be activated by pressing the AIR CIRCULATION BUTTON. Once the air circulation is activated you can select the fan speed by pressing the INDOOR FAN SPEED SELECTION BUTTON.



## Auto Clean Operation

- During Auto Clean Operation, moistures left in indoor units after cooling operation or healthy dehumidification operation can be removed.



Select Auto Clean Operation by the function setting button(  ). Now whenever the unit is turned off, the indoor fan is still running for about 30 minutes internally without cooling or dehumidification operation. This function dries up any remains of moisture & cleans the unit internally. If you push the Auto Clean button again, this function is cancelled.

### NOTE

- During Auto Clean fuction, only ON/OFF button, Plasma button, Auto Clean button is used. During this operation, 'Cooling Lamp' lights up.

## Display Luminosity (Optional)

The unit display luminosity can be adjusted by using the remote controller. Open the cover of the remote controller and press the LED LUMINOSITY BUTTON. Display LED will be off. Press the button again to set bright display.



## Setting the Current Time

- Time can be set only when you press the RESET BUTTON. Having replacing the batteries, you should press the RESET BUTTON to reset the time. Press the ON/OFF BUTTON.



- Press 2<sup>nd</sup> F button and check if icon is on.



- Press the TIME SETTING BUTTONS until the desired time is set.







- Press the TIMER SET/CANCEL BUTTON.



**NOTE** Check the indicator for a.m. and p.m.

## Timer Setting Operation

Description	Button on the Remote Controller
<b>1</b> Make sure to set current time correctly on the display of the remote controller..	
<b>2</b> Press 2nd F button.	
<b>3</b> Press the ON/OFF TIMER BUTTONS to turn timer on or off.	
<b>4</b> Press the TIME SETTING BUTTONS until the desired time is set.	
<b>5</b> To set the selected time, press the TIMER SET BUTTON aiming the remote controller at the signal receiver.	

### NOTE

Select one of the following four types of operation.



Delay off timer



Delay on timer



Delay off and on timer



Delay on and off timer

## To cancel the timer setting

Check if **2nd F** icon is off.

Press the TIMER CANCEL BUTTON aiming the remote controller at the signal receiver.  
(The timer lamp on the air conditioner and the display will go off.)



## Sleep Mode Operation

Press the SLEEP MODE AUTO BUTTON to set the time when you want the unit to stop automatically. The timer is programmed in one-hour increments by pressing the SLEEP MODE AUTO BUTTON 1 to 7 times. The sleep mode is available for 1 to 7 hours.



### NOTE

- The sleep mode will operate indoor fan at super low speed in cooling mode and at low speed in heating mode for pleasant sleep.

In cooling mode or healthy dehumidification mode:

The setting temperature will rise automatically two times by 1°C over next consecutive 30 minutes (Maximum 2°C) for a comfortable sleep. This will be the final setting temperature as long as sleep mode is functioning.

## Vertical / Horizontal Airflow Direction Control (Optional)

The up/down airflow (Vertical airflow) can be adjusted by using the remote controller.

1. Press the START/STOP BUTTON to start the unit.

2. Press CHAOS SWING BUTTON.

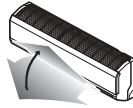

3. The louvers will swing up & down automatically.

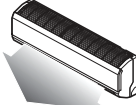

4. To stop the louver at a desired angle, press  again.

### NOTE

- By pressing the CHAOS SWING BUTTON the horizontal air flow direction is changed automatically based on the chaos algorithm to distribute the air in the room evenly and at the same time to make the human body feel most comfortable as if enjoying natural breeze.
- Always use the remote controller to adjust the up and down air flow direction. Manually moving the vertical air flow direction louver by hand could damage the mechanism. When the unit is shut off, the up/down airflow direction louver will close the air outlet vent of the system.

## Jet Cool

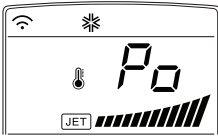

Jet cool function can be used to cool the room quickly in hot summer. When this function is turned on, the air conditioner runs in cooling operation mode with super high fan speed and 18°C setting temperature for 30 minutes for fast and effective cooling.

You can activate this operation by pressing the JET COOL BUTTON. To change from jet cool mode to high fan speed cooling mode, press the JET COOL BUTTON or INDOOR FAN SPEED SELECTOR BUTTON or the ROOM TEMPERATURE SETTING BUTTON again.



## Forced operation

Forced operation is used when the remote controller can't be used. The operation will be started if the ON/OFF button is pressed. If you want to stop the operation, re-press the button.

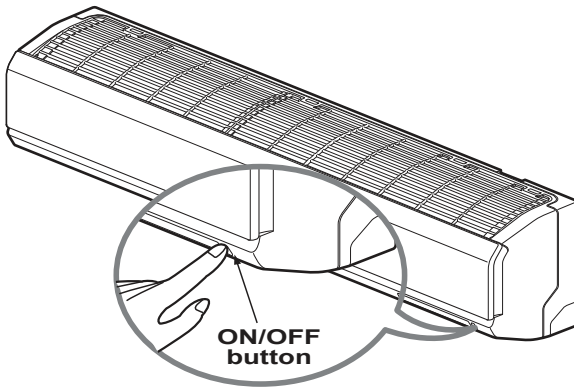

	Cooling Model	Heat pump Model		
		Room Temp. $\geq 24^{\circ}\text{C}$	$21^{\circ}\text{C} \leq$ Room Temp. $< 24^{\circ}\text{C}$	Room Temp. $< 21^{\circ}\text{C}$
Operating mode	Cooling	Cooling	Healthy Dehumidification	Heating
Indoor FAN Speed	High	High	High	High
Setting Temperature	22°C	22°C	23°C	24°C

## Test operation

During the TEST OPERATION, the unit operates in cooling mode at high speed fan, regardless of room temperature and resets in 18 minutes. During test operation, if remote controller signal is received, the unit operates as remote controller sets. If you want to use this operation, Press and hold the ON/OFF button for 3~5 seconds, then the buzzer sound 1 'beep'. If you want to stop the operation, re-press the button.

# Maintenance and Service

## ⚠ CAUTION

Before performing any maintenance, turn off the main power to the system, disconnect the circuit breaker and unplug the power cord.

### Indoor Unit

Clean the unit with a soft dry cloth. Do not use bleach or abrasives.

## ⚠ CAUTION

Never use any of these

- Water hotter than 40°C. It may cause deformation and discoloration.
- Volatile substances. They may damage the surface of the air conditioner.
- Do not wash the 3M filter with water, because the filter can be damaged.



## Air Filters

The air filters behind the front panel / grill should be checked and cleaned once in every 2 weeks or more often if necessary. To remove the filters see the self explanatory diagrams for each model type. Clean the filters with a vacuum cleaner or warm soapy water. If dirt is not easily removed, wash with a solution of detergent in luke warm water. Dry well in shade after washing and reinstall the filters back in place.

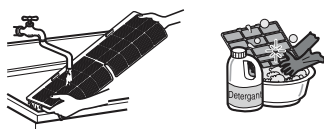

## Plasma Filters (Optional)

The plasma filters behind the air filter should be checked and cleaned once in every 3 months or more often if necessary. To remove the filters see the self explanatory diagrams for each model type. Clean the filters with a vacuum cleaner. If it is dirty wash it with water and dry well in shade and install back in place.



## 3M multi protection Filter

The 3M multi protection filter behind the air filter should be checked and cleaned once in every 1 month or more often if necessary. To remove the filters see the self explanatory diagrams for each model type. Clean the filters with a vacuum cleaner. Do not wash the 3M multi protection filter with water, because the filter can be damaged. And then insert the filter into original position.

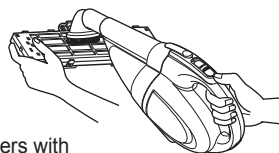

- We suggest changing 3M multi protection filter every 6 months.
- The location of the filters may differ, depending on the model.
- If you need more filters, please contract the LG service center (refer to the warranty card.)

Installation of new 3M multi protection filter

- Pull out the 3M multi protection filter from the separately packed plastic bag.
- Insert the 3M multi protection filter into the case.
- 3M multi protection filter is installed with 3M Mark front.

## Removal of Filters

### ▲ CAUTION

Don't touch this plasma filter within 10 seconds after opening the inlet grille, it may cause an electric shock.

#### 1. Deluxe (Type 1):

Open the upside of the panel and lift it up as shown. The hooks of the panel will come off. Remove the air filters. Then pull out the plasma filter

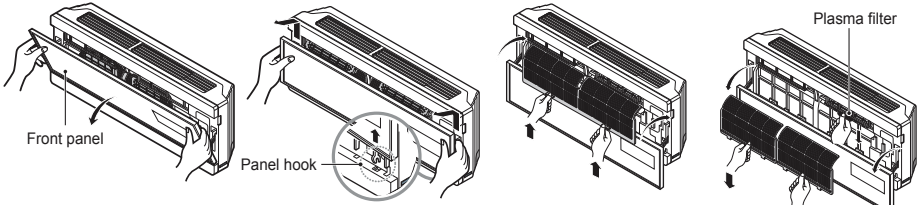

After cleaning and drying well reinstall the filters in their original position.

#### 2. Deluxe (Type 2):

Open the front panel as shown.

Then pull the filter tab slightly forward to remove the air filter.

After removing the air filter remove the plasma and deodorizer filter by slightly pulling forward.

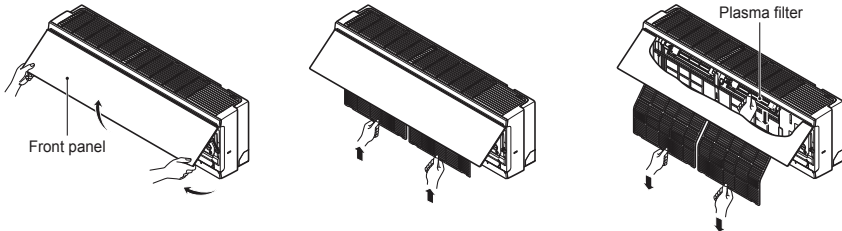

### How to use the front panel

#### 1. Front panel closing

Move the link upward and close the front panel.

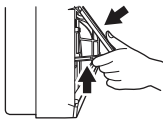

#### 2. Front panel removing

Raise the link up to hook hanger and remove front panel forward.

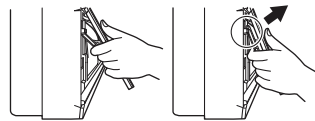

### 3. Standard Split Type : Two different methods to open the front panel based on types of air conditioner as below ;

**Type 1:** Open the front panel as shown.

Then pull the filter tab slightly forward to remove the air filter.

After removing the air filter remove the plasma and 3M multi protection filter by slightly pulling forward.

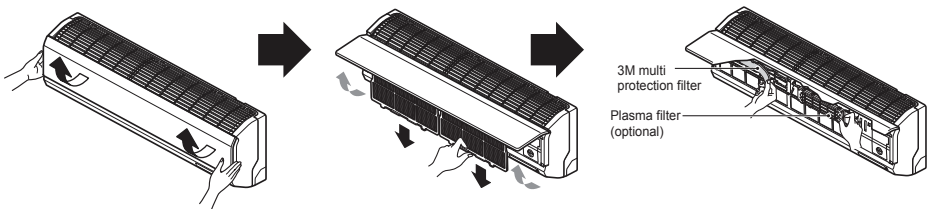

**Type 2:** Pull the front panel from both sides as shown.

Then pull the filter tab slightly forward to remove the filter. After removing the air filter remove the plasma and triple deodorizer filter by slightly pulling forward.

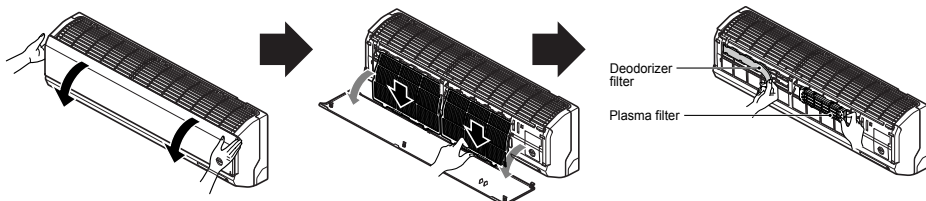

### ⚠ CAUTION

Don't touch this plasma filter within 10 seconds after opening the inlet grille, it may cause an electric shock.

## Outdoor Unit

The heat exchanger coils and panel vents of the outdoor unit should be checked regularly. If clogged with dirt or soot, the heat exchanger and panel vents may be professionally steam cleaned.

### NOTE

Dirty or clogged coils will reduce the operating efficiency of the system and cause higher operating costs.

## Operation Tips!

#### Do not overcool the room.

This is not good for the health and wastes electricity.

#### Keep blinds or curtains closed.

Do not let direct sunshine enter the room when the air conditioner is in operation.

#### Keep the room temperature uniform.

Adjust the vertical and horizontal airflow direction to ensure a uniform temperature in the room.

#### Make sure that the doors and windows are shut tight.

Avoid opening doors and windows as much as possible to keep the cool air in the room.

#### Clean the air filter regularly.

Blockages in the air filter reduce the airflow and lower cooling and dehumidifying effects. Clean at least once every two weeks.

#### Ventilate the room occasionally.

Since windows are kept closed, it is a good idea to open them and ventilate the room now and then.

#### Use high fan speed for effective and fast cooling.

The unit gives its rated cooling capacity when the fan speed is high.

## Self-Diagnosis Function

This unit has an inbuilt error diagnosis capability. Unit LED (Ⓛ) will blink in case if thermistor fails. Please contact your serviceman/dealer in such a situation

Error Display LED (Ⓛ)	Check Point
<p>(once)</p> <p>3 sec   3 sec   3 sec</p>	<ul style="list-style-type: none"> <li>Indoor room temperature thermistor open/short.!</li> <li>Indoor pipe temperature thermistor open/short.</li> </ul>



## Troubleshooting Tips! Save time and money!

### The air conditioner may be operating abnormally when:

Problem	Possible Causes	What To Do
Air conditioner does not start	■ The air conditioner is unplugged.	• Make sure the air conditioner plug is pushed completely into the outlet.
	■ The fuse is blown/circuit breaker is tripped.	• Check the house fuse/circuit breaker box and replace the fuse or reset the breaker.
	■ Power failure.	• If power failure occurs, turn the mode control to OFF. When power is restored, wait 3 minutes to restart the air conditioner to prevent tripping of the compressor overload.
	■ High or low voltage.	• If the voltage is unusually very high or low the circuit Breaker will trip.
Air conditioner does not cool as it should	■ Airflow is restricted.	• Make sure there are no curtains, blinds, or furniture blocking the front of the air conditioner.
	■ The air filter is dirty.	• Clean the filter at least every 2 weeks. See the Maintenance and Service section.
	■ The room may have been hot.	• When the air conditioner is first turned on, you need to allow time for the room to cool down.
	■ Cold air is escaping.	• Check for open furnace floor registers and cold air returns.
	■ Check the temperature settings.	• Make sure they are correct.
	■ There might be any heating source in the room.	• Check and remove such source or turn it off while using the air conditioner.

### Call the service immediately in the following situations

1. Anything abnormal such as burning smell, loud noise etc. happen. Stop the unit and turn the breaker off. Never try to repair by yourself or restart the system in such cases.
2. Main power cord is too hot or damaged.
3. Error code is generated by self diagnosis.
4. Water leaks from indoor unit even if the humidity is low.
5. Any switch, breaker (safety, earth) or fuse fails to work properly

**User must carry routine checkup & cleaning to avoid unit's poor performance. In case of special situation, the job must be carried out by service person only.**

**SPEC SHEET :**

MODEL	VOLTAGE	COOLING		HEATING	
		INPUT	CURRENT	INPUT	CURRENT
SP122HM NT1	220 V~	1 125W	5, 4A	1 200W	5, 5A
SP122HM US1	220 V~	1 125W	5, 4A	1 200W	5, 5A
SP122HM UT1	220 V~	1 125W	5, 4A	1 200W	5, 5A
SP092CM NY0	220 V~	880W	4, 1A	-	-
SP092CM UY0	220 V~	880W	4, 1A	-	-
SP092CM NT0	220 V~	900W	3, 9A	-	-
SP092CM US0	220 V~	900W	3, 9A	-	-
SP091CM NT1	115 V~	920W	8, 5A	-	-
SP091CM US1	115 V~	920W	8, 5A	-	-
SP091CM UT1	115 V~	920W	8, 5A	-	-
SP121CM NY2	115 V~	1 178W	11, 0A	-	-
SP121CM US2	115 V~	1 178W	11, 0A	-	-
SP121CM UY2	115 V~	1 178W	11, 0A	-	-
SP121HM NT1	115 V~	1 127W	10, 3A	1 150W	10, 4A
SP121HM US1	115 V~	1 127W	10, 3A	1 150W	10, 4A
SP122CM NT1	220V~	1 192W	5, 2A	-	-
SP122CM US1	220V~	1 192W	5, 2A	-	-
SP122CM UT1	220V~	1 192W	5, 2A	-	-
SP182CM N54	220V~	1 845W	8, 4A	-	-
SP182CM US4	220V~	1 845W	8, 4A	-	-
SP182CM U54	220V~	1 845W	8, 4A	-	-
SP242CM N54	220V~	2 360W	11, 6A	-	-
SP242CM US4	220V~	2 360W	11, 6A	-	-
SP242CM U54	220V~	2 360W	11, 6A	-	-
SP242HM N52	220V~	2 250W	10, 7A	2 350W	11, 6A
SP242HM US2	220V~	2 250W	10, 7A	2 350W	11, 6A
SP242HM U52	220V~	2 250W	10, 7A	2 350W	11, 6A



# LG

## Aire acondicionado

### MANUAL DEL PROPIETARIO



ESPAÑOL

<b>MODELOS:</b>	SP122HM NT1	SP122HM US1	SP122HM UT1	SP092CM NY0
	SP092CM UY0	SP092CM NT0	SP092CM US0	SP091CM NT1
	SP091CM US1	SP091CM UT1	SP121CM NY2	SP121CM US2
	SP121CM UY2	SP121HM NT1	SP121HM US1	SP122CM NT1
	SP122CM US1	SP122CM UT1	SP182CM N54	SP182CM US4
	SP182CM U54	SP242CM N54	SP242CM US4	SP242CM U54
	SP242HM N52	SP242HM US2	SP242HM U52	

**Estimado usuario**

**Gracias por instalar el aire acondicionado (\*\*)**

**Su mejor selección le garantiza un fantástico rendimiento y el nivel de servicio más adecuado para hacer su vida más cómoda y agradable.**

#### IMPORTANTE

- Por favor, lea este manual del propietario cuidadosamente y a fondo antes de instalar y hacer funcionar su aire acondicionado.
- Por favor, conserve el manual del propietario para referencias futuras tras su lectura a fondo.

# CONTENIDO

<b>A. Precauciones de seguridad</b> .....	3
<b>B. Seguridad eléctrica</b> .....	6
Uso temporal de un adaptador .....	6
Uso temporal de un alargador .....	6
de alimentación .....	6
Símbolos utilizados en este manual .....	6
<b>C. Presentación del producto</b> .....	7
Unidades interiores .....	7
Indicadores luminosos de funcionamiento .....	8
Unidad exterior .....	8
<b>D. Instrucciones de funcionamiento</b> .....	9
Inserción de pilas .....	9
Mantenimiento del mando a distancia inalámbrico .....	9
Método de funcionamiento .....	9
Mando a distancia inalámbrico (Modelo sólo enfriamiento) .....	10
Mando a distancia inalámbrico .....	11
Modo funcionamiento .....	12
Funcionamiento automático .....	13
Funcionamiento de deshumidificación sana .....	13
Operación circulación de aire .....	14
Operación Limpieza automática .....	14
Luminosidad de pantalla (Opcional) .....	14
Configuración de la hora actual .....	14
Operación ajuste del temporizador .....	15
Cancelación de ajuste del temporizador .....	15
Operación Modo reposo .....	15
Control de dirección vertical/horizontal del flujo de aire (Opcional) .....	16
Del enfriamiento por chorro de aire frío .....	17
Funcionamiento Forzado .....	17
<b>E. Mantenimiento y servicio</b> .....	18
Unidad interior .....	18
Unidad exterior .....	20
Sugerencias .....	20
Función de auto-diagnóstico .....	20
Consejos de solución de averías ¡Ahorre tiempo y dinero! .....	21
Solicite servicio inmediatamente en las siguientes circunstancias .....	21
Especificaciones .....	22



## PARA SUS ARCHIVOS

Escriba el número de modelo y el de serie aquí:

**Nº de modelo**

**Nº de serie**

Podrá encontrarlos en una etiqueta en el lateral de cada unidad.

**Nombre del distribuidor**

**Fecha de compra**

- Adjunte y grape su recibo a esta página en caso de necesitar probar la fecha de compra o por motivos de la garantía.



## LEA ESTE MANUAL

Dentro encontrará muchas sugerencias útiles sobre el uso y mantenimiento corrector del aire acondicionado. Apenas unos simples cuidados preventivos de su parte pueden ahorrarle mucho tiempo y dinero a lo largo de la vida útil de su aire acondicionado. Encontrará muchas respuestas a los problemas comunes en el gráfico de sugerencias para la solución de averías. Si examina antes su tabla de Sugerencias para la solución de averías, puede que no necesite llamar al servicio técnico.



## PRECAUCIÓN

- Entre en contacto con un técnico de servicio autorizado para realizar la reparación o el mantenimiento de esta unidad.
- Entre en contacto con el instalador para la instalación de esta unidad.
- El aire acondicionado no está diseñado para su uso por niños pequeños o personas discapacitadas sin supervisión.
- Los niños pequeños deben estar supervisados para asegurarse que no juegan con el aire acondicionado.
- Si el cordón de alimentación es dañado, este debe de sustituirse por un cordón o ensamble especial disponible por parte del fabricante o su agente de servicio autorizado.



# Precauciones de seguridad

Para evitar lesiones al usuario u otras personas o daños a la propiedad, deberá seguir las instrucciones a continuación.

- El funcionamiento incorrecto debido a la omisión de las instrucciones causará lesiones o daños. La seriedad se clasificará mediante las siguientes indicaciones:

 **ADVERTENCIA** Este símbolo indica la posibilidad de muerte o lesión seria.

 **ATENCIÓN** Este símbolo sólo indica la posibilidad de lesión o daños a la propiedad.

- El significado de los símbolos utilizados en este manual se muestra a continuación.



**Asegúrese de no hacer esto.**



**Asegúrese de seguir las instrucciones.**

## ADVERTENCIA

Utilice siempre un enchufe y una toma de alimentación con el terminal de tierra.

- Existe riesgo de descarga eléctrica.

No utilice un interruptor defectuoso o de capacidad equivocada. Utilice un interruptor y fusible de la capacidad correcta.

- Existe riesgo de incendio o descarga eléctrica.

No utilice un multiconector. Utilice siempre este electrodoméstico en un circuito e interruptor dedicado.

- De lo contrario podría ser causa de incendio o descarga eléctrica.

Para trabajos eléctricos, entre en contacto con el distribuidor, el vendedor, un electricista cualificado, o un centro de servicio autorizado.

No desmonte o repare el producto usted mismo.

- Existe riesgo de incendio o descarga eléctrica.

Ponga siempre el producto a tierra conforme al diagrama de cableado. No conecte el cable de puesta a tierra a los cables de tierra de los conductos de agua, gas, del pararrayos o teléfono.

- Existe riesgo de incendio o descarga eléctrica.

Instale firmemente el panel y la cubierta de la caja de control.

- Existe riesgo de incendio o descarga eléctrica debido a la acumulación de polvo, agua, etc.

Utilice un interruptor o fusible de la capacidad correcta.

- Existe riesgo de incendio o descarga eléctrica.

No modifique ni alargue el cable de alimentación. Si el cable de alimentación sufriera daños, estuviera pelado, o deteriorado, deberá sustituirse por otro en perfecto estado.

- Existe riesgo de incendio o descarga eléctrica.

Para las labores de instalación, desmontaje o reinstalación, entre siempre en contacto con el distribuidor o un centro de servicio autorizado.

- Existe riesgo de incendio, descarga eléctrica, explosión o lesiones.

No instale el producto sobre un soporte de instalación defectuoso. Asegúrese que el área de instalación no se deteriora con el tiempo.

- Podría provocar averías en el producto.

No instale nunca la unidad exterior sobre una base móvil o en un lugar del que podría caerse.

- La caída de la unidad exterior podría causar daños, lesiones, o incluso la muerte.

Si el producto estuviera mojado (debido a inundaciones, etc.), póngase en contacto con el centro de servicio autorizado para realizar labores de reparación antes de volver a utilizar el producto.

- Existe riesgo de incendio o descarga eléctrica.

El condensador de aumento de la unidad exterior suministra electricidad de alta tensión a los componentes eléctricos. Asegúrese de descargar completamente el condensador antes de realizar tareas de reparación.

- Un condensador cargado de electricidad puede causar descargas eléctricas.

Utilice el equipo de instalación incluido con el producto durante la instalación de la unidad.

- De lo contrario la unidad podría caer y causar lesiones severas.

**Asegúrese de utilizar únicamente aquellas piezas listadas en la lista de piezas del circuito virtual conmutado (SVC). Nunca intente modificar el equipo.**

- El uso de piezas no adecuadas puede ser causa de descarga eléctrica, generación excesiva de calor o incluso incendio.  
**Las conexiones del cableado interior/exterior deben estar firmemente aseguradas, y el cable deberá tensarse correctamente a fin de evitar tensiones no deseadas en los terminales de conexión.**
- Las conexiones flojas o inadecuadas pueden ser causa de una generación excesiva de calor o incluso incendio.  
**Deseche los materiales de embalaje de forma segura. Como tornillos, clavos, pilas, piezas rotas, etc., tras la instalación o SVC y, a continuación, retire y deseche los plásticos de embalaje.**
- Los niños podrían jugar con los desechos y sufrir lesiones.  
**Asegúrese de comprobar que el enchufe del cable de alimentación no esté sucio, flojo o roto y, sólo entonces, inserte el enchufe en la toma de pared.**
- Un enchufe sucio, flojo o roto puede ser causa de descarga eléctrica o incendio.  
**Asegúrese de comprobar el tipo de refrigerante empleado. Por favor, lea la etiqueta informativa del producto.**
- El uso de un refrigerante incorrecto podría evitar el funcionamiento normal de la unidad.  
**No utilice cables, tomas o enchufes dañados.**
- De lo contrario podría ser causa de incendio o descarga eléctrica.  
**No toque, opere, o repare el producto con las manos húmedas. Sujete el enchufe firmemente con la mano antes de tirar para extraerlo.**
- Existe riesgo de descarga eléctrica o incendio.  
**No coloque un radiador u otros electrodomésticos generadores de calor cerca del cable de alimentación.**
- Existe riesgo de incendio o descarga eléctrica.  
**No permita que el agua se introduzca en las piezas eléctricas. Instale la unidad lejos de posibles fuentes de agua.**
- Existe riesgo de incendio, avería en el producto o descarga eléctrica.  
**No almacene, ni utilice, ni tan siquiera permita la presencia de gases inflamables o combustibles cerca del producto.**
- Existe riesgo de incendio.  
**No utilice el producto en un espacio cerrado durante mucho tiempo. Realice periódicamente la ventilación del producto.**
- Podría sufrir una carencia de oxígeno y, consecuentemente, sufrir daños en su salud.  
**No abra la rejilla de entrada frontal del producto durante su funcionamiento. (No toque el filtro electrostático, si la unidad está equipada con uno.)**
- Existe riesgo de lesiones físicas, descarga eléctrica o averías en el producto.  
**Si escucha ruidos, percibe olores extraños, o si su producto emite humo. Cierre inmediatamente el interruptor o desconecte el cable de alimentación.**
- Existe riesgo de descarga eléctrica o incendio.  
**Ventile periódicamente el cuarto donde se encuentra el producto siempre que funcione cerca de una estufa, elemento calefactor, etc.**
- Podría sufrir una carencia de oxígeno y, consecuentemente, sufrir daños en su salud.  
**Desconecte la alimentación y desenchufe la unidad antes de realizar labores de limpieza o reparación del producto.**
- Existe riesgo de descarga eléctrica.  
**Cuando no piense utilizar el producto durante un largo período de tiempo, desconecte el enchufe de suministro de alimentación o cierre el interruptor.**
- Existe riesgo de daños o averías en el producto o funcionamiento involuntario.  
**Tenga cuidado de asegurarse que nadie, especialmente niños, puede caminar por encima de o caerse sobre la unidad de exterior.**
- Esto podría causar lesiones personales y daños al producto.  
**Tenga cuidado de asegurar que el cable de alimentación no pueda extraerse o dañarse durante el funcionamiento.**
- Existe riesgo de incendio o descarga eléctrica.  
**No coloque NINGÚN objeto sobre el cable de alimentación.**
- Existe riesgo de incendio o descarga eléctrica.  
**No enchufe ni desenchufe el cable de alimentación a fin de ENCENDER/APAGAR la unidad.**
- Existe riesgo de incendio o descarga eléctrica.  
**Si existen fugas de gas inflamable, apague el gas y abra una ventana para la ventilación del cuarto antes de volver a encender el producto.**
- No utilice el teléfono ni abra y cierre interruptores. Existe riesgo de explosión o incendio.  
**Para realizar una limpieza interna, contacte a un Centro de Servicio Autorizado o a un distribuidor.**
- **No utilice detergentes duros que pueden causar corrosión o daño a la unidad.**
- El detergente duro también puede ocasionar fallas al producto, fuego o descarga eléctrica.

## ATENCIÓN

**Son necesarias dos o más personas para levantar y transportar el producto.**

- Evite lesiones personales.  
**No instale el producto donde pueda estar directamente expuesto al viento del mar (salitre).**
- Podría causar la oxidación del producto.  
**Instale la manguera de desagüe para asegurar que el agua condensada se drene correctamente.**
- Una mala conexión puede causar fugas de agua.  
**Mantenga el nivel incluso durante la instalación del producto.**
- Para evitar vibraciones o ruido.  
**No instale el producto donde el ruido o el aire caliente de la unidad exterior pudieran ocasionar daños o molestar a los vecinos.**
- Podría causar problemas y disputas con sus vecinos.  
**Compruebe siempre si existen fugas de gas (refrigerante) tras la instalación o reparación del producto.**
- Los niveles bajos de refrigerante pueden causar averías en el producto.

**No utilice el producto con propósitos especiales, como la preservación de alimentos, obras de arte, etc. Este es un aire acondicionado de consumidor, no un sistema de refrigeración de precisión.**

- Existe el riesgo de daños o pérdidas de propiedad.

**No bloquee la entrada o salida del flujo de aire.**

- Podría provocar averías en el producto.

**Emplee un paño suave para limpiar la unidad. No utilice detergentes fuertes, disolventes, etc.**

- Existe el riesgo de fuego, descarga eléctrica o daños a las piezas plásticas del producto.

**No toque las piezas metálicas del producto al desmontar el filtro de aire.**

- Existe el riesgo de lesiones personales.

**No pise ni coloque nada sobre el producto. (Unidades de exterior)**

- Existe el riesgo de lesiones personales y averías en el producto.

**Inserte siempre el filtro de forma segura tras su limpieza. Limpie el filtro cada dos semanas o más a menudo en caso de necesidad.**

- Un filtro sucio reducirá la eficacia del producto.

**No introduzca las manos u otros objetos en la entrada o la salida de aire mientras el producto esté en funcionamiento.**

- Existen piezas afiladas y móviles que podrían causar lesiones personales.

**Tenga cuidado al desempaquetar e instalar el producto.**

- Los bordes afilados podrían causar lesiones.

**Si el producto sufre fugas de gas refrigerante durante las labores de reparación, no entre en contacto con el refrigerante.**

- El gas refrigerante puede causar lesiones por congelación (quemaduras por frío)

**No incline la unidad durante los procesos de desmontaje o desinstalación.**

- El agua condensada del interior podría verterse.

**No realice mezclas distintas a las especificadas por el refrigerante utilizado en el sistema.**

- Si el aire entrara en el sistema de refrigeración, podría causar una presión excesivamente alta, provocando daños en el equipo o lesiones personales.

**Si el gas refrigerante sufriera fugas durante la instalación, ventile inmediatamente el área.**

- De lo contrario podría resultar perjudicial para su salud.

**El desmontaje de la unidad, el tratamiento del aceite refrigerante y de distintas piezas, deberá realizarse conforme a las normativas locales y nacionales.**

**Sustituya las pilas del mando a distancia por otras nuevas del mismo tipo. No mezcle pilas viejas y nuevas o de distintos tipos.**

- Existe riesgo de incendio o averías en el producto.

**No recargue ni abra las pilas. No las tire al fuego.**

- Pueden quemarse o explotar.

**Si el líquido de las pilas entra en contacto con su piel o ropas, lávese bien con agua limpia. No utilice el mando a distancia si las pilas han experimentado fugas.**

- Los productos químicos de las pilas podrían causar quemaduras u otros peligros para la salud.

**No deje el aire acondicionado en funcionamiento durante mucho tiempo cuando la humedad sea muy alta y haya dejado abierta una puerta o ventana.**

- La humedad podría condensarse y mojar o dañar el mobiliario.

**No exponga a los niños, plantas, o su propia piel, directamente a la corriente de aire frío o caliente.**

- Esto podría resultar perjudicial para su salud.

**No beba el agua de desagüe del producto.**

- No es potable y podría causar problemas serios de salud.

**Utilice un taburete o escalera firme al realizar labores de limpieza, mantenimiento, o reparación del producto desde una cierta altura.**

- Tenga cuidado y evite las lesiones personales.

# Seguridad eléctrica

## ⚠ ADVERTENCIA

- Este pequeño electrodoméstico debe estar correctamente puesto a tierra. Para reducir al mínimo el riesgo de descargas eléctricas, siempre deberá enchufar la unidad en una toma con puesta a tierra.
- No corte ni quite la clavija de puesta a tierra del enchufe de alimentación.
- Fijar el terminal de puesta a tierra del adaptador al tornillo de la tapa de la toma de pared no pondrá a tierra la unidad a menos que el tornillo de la tapa sea metálico y no esté aislado, y la toma de pared esté puesta a tierra a través del cableado de la casa.
- Si tiene alguna duda sobre si el aire acondicionado está puesto a tierra correctamente, solicite a un electricista cualificado que revise la toma de pared y el circuito.

### *Uso temporal de un adaptador*

Desaconsejamos firmemente el uso de un adaptador debido a los potenciales peligros de seguridad. En conexiones temporales, utilice únicamente un adaptador original, disponible en la mayoría de sus almacenes locales de ferretería. Asegúrese que la ranura grande del adaptador esté alineada con la ranura grande de la toma para realizar una conexión correcta de la polaridad.

Para desconectar el cable de alimentación del adaptador, coloque una mano en cada uno para evitar dañar la clavija de puesta a tierra. Evite desenchufar con frecuencia el cable de alimentación, ya que esto podría provocar daños eventuales a la clavija de puesta a tierra.

## ⚠ ADVERTENCIA

- No utilice nunca la unidad con un adaptador roto.

### *Uso temporal de un alargador de alimentación*

Desaconsejamos firmemente el uso de un alargador de alimentación debido a los potenciales peligros de seguridad.

## ⚠ ADVERTENCIA

Este pequeño electrodoméstico debe instalarse conforme a las normativas nacionales de cableado eléctrico. Este manual actúa como guía para ayudar a explicar las características de producto.

### *Símbolos utilizados en este manual*



Este símbolo le alerta del riesgo de descarga eléctrica.



Este símbolo le alerta de los peligros que pueden causar daños al aire acondicionado.

**NOTA**

Este símbolo indica notas especiales.



# Presentación del producto

A continuación encontrará una breve presentación de las unidades de interior y exterior.  
Por favor, consulte la información específica relativa al tipo de su unidad interior.

## Unidades interiores

### Tipo Split estándar (unidad separada)

Indicadores LED en el panel de visualización

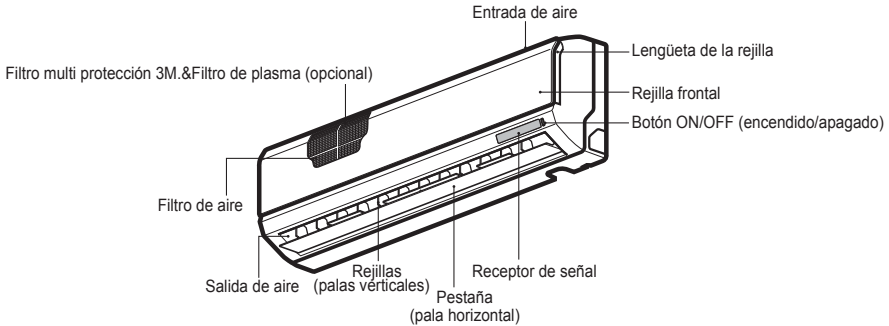

### Tipo Art Cool Wide

#### Art Cool Delux (Tipo 1)

Indicadores LED en el panel de visualización

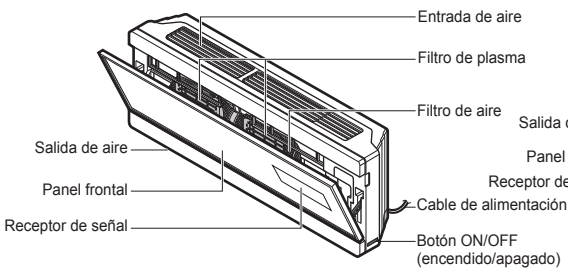

#### Art Cool Delux (Tipo 2)

Indicadores LCD en el panel de visualización

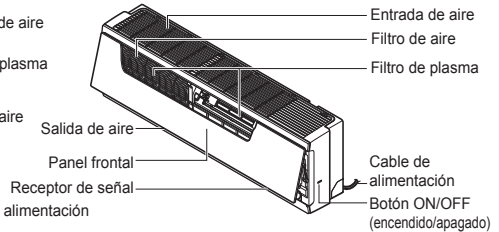

## Indicadores luminosos de funcionamiento

- I Encendido/ apagado : Se encenderá durante el funcionamiento del sistema, en caso de código de error y ajuste de reinicio automático.
- ★ Modo reposo : Se enciende durante el funcionamiento automático del modo reposo. (Modelo no inversor)
- |||/||| Plasma : La función ilustra su modo dinámico utilizando un sistema de iluminación múltiple.
- L Temporizador : Se enciende durante el funcionamiento del temporizador. (Modelo no inversor)  
Se ilumina durante el funcionamiento del temporizador o el funcionamiento automático del modo de reposo (Sólo el modelo inversor)
- ✕  
○ Modo descongelación : Se enciende durante el modo descongelación o el & Arranque en caliente (Sólo modelo bomba de calor).
- OUT DOOR / ⊙ Funcionamiento de unidad exterior : Se enciende durante el funcionamiento al aire libre de la unidad. (Sólo modelo de enfriamiento).
- 88 Pantalla digital : Indica la temperatura y el modo de funcionamiento configurado.

Modo de funcionamiento	Modo enfriamiento, calefacción, deshumidificación	Modo de funcionamiento automático						Enfriamiento por chorro de aire frío/caliente	Energy-saving cooling mode	Comprobación del funcionamiento	Limpieza automática
		Estándar	Demasiado caliente	Calor	Comodidad	Frío	Demasiado frío				
Forma de la pantalla	Configuración de temperatura	A1	-2	-1	0	1	2	Po	Eo	Lo	Co

! Arranque en caliente : Cesa, durante algunos minutos, el funcionamiento del ventilador interior en la función de calefacción para evitar que el aire frío se escape de la unidad.

! En modo descongelación la unidad cesa su funcionamiento de calefacción durante diez minutos a fin de eliminar cualquier formación de hielo en las bobinas del intercambiador de calor y mantener así su nivel de eficacia.

## Unidad exterior

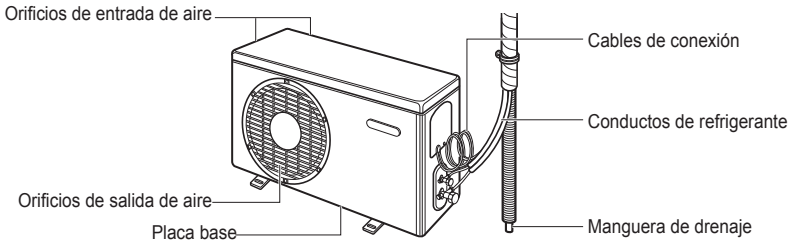

# Instrucciones de funcionamiento

## Inserción de pilas

1. Desmonte la tapa de la batería tirando de ella en la dirección de la flecha.
2. Inserte las nuevas pilas asegurándose de que los signos (+) y (-) de la pila están instalados correctamente.
3. Monte de nuevo la tapa deslizándola nuevamente en posición.

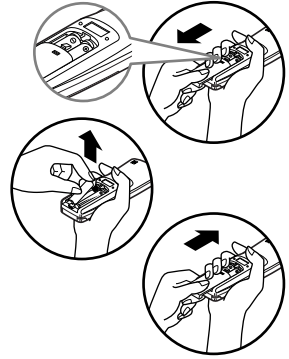

## NOTA

1. Utilice/Sustituya siempre ambas pilas por otras del mismo tipo.
2. Si no piensa utilizar el sistema durante un largo período de tiempo, retire las pilas a fin de extender su vida útil.
3. Si la información en la pantalla del mando a distancia comenzara a desvanecerse, sustituya ambas pilas.
4. Utilice 2 pilas AAA (1,5 voltios)

## Mantenimiento del mando a distancia inalámbrico

1. Seleccione para éste un lugar seguro y de fácil acceso.
2. Fije el soporte a la pared mediante los tornillos incluidos.
3. Deslice el mando a distancia en su soporte.

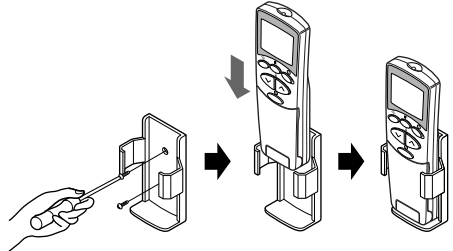

## NOTA

1. El mando a distancia nunca debe ser expuesto a la luz directa del sol.
2. Debe mantener siempre limpio el transmisor/receptor de señal a fin de asegurar una correcta comunicación. Emplee un paño suave para limpiarlo.
3. Si el mando a distancia opera además otros equipos, cambie su posición o consulte al técnico de servicio.

## Método de funcionamiento



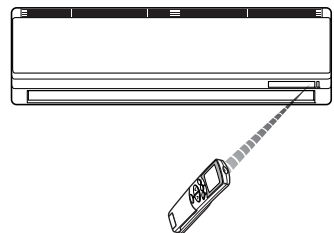





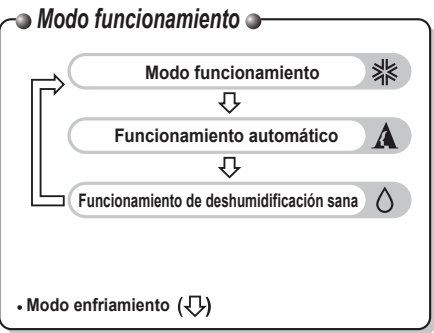
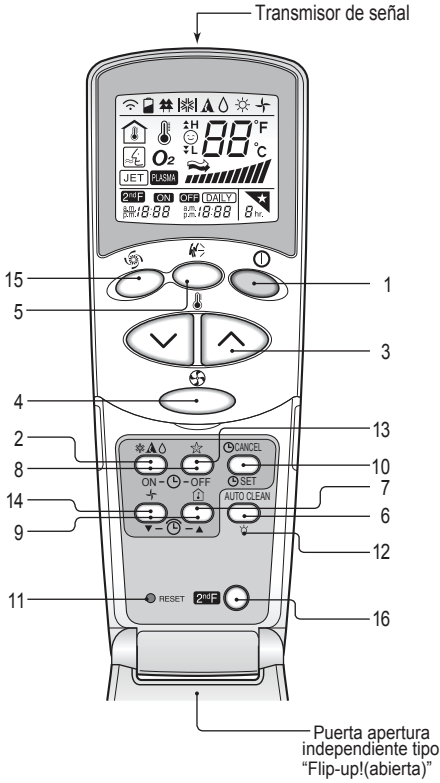







1. El receptor de señal se encuentra en el interior de la unidad.
2. Apunte a la unidad con el mando a distancia a fin de ponerla en funcionamiento. No deben existir obstáculos entre ambos.



# Mando a distancia inalámbrico ( Modelo sólo enfriamiento)

Los controles serán idénticos a los siguientes.



-  **BOTÓN ON/OFF**  
Utilizado para encender/apagar la unidad.
-  **BOTÓN DE SELECCIONAR DEL MODO DE FUNCIONAMIENTO**  
Utilizado para seleccionar el modo de funcionamiento.
-  **BOTONES DE AJUSTE DE LA TEMPERATURA AMBIENTE**  
Utilizados para configurar la temperatura ambiente.
-  **BOTÓN SELECTOR DE VELOCIDAD DEL VENTILADOR INTERIOR**  
Utilizado para seleccionar la velocidad del ventilador en cuatro pasos: bajo, medio, alto y CAOS.
-  **BOTÓN DE CONTROL DE DIRECCIÓN DEL FLUJO DE AIRE HORIZONTAL (OPCIONAL)**  
Utilizado para configurar la dirección horizontal deseada del flujo de aire.
-  **BOTÓN DE LIMPIEZA AUTOMÁTICA (OPCIONAL)**  
Utilizado para configurar el modo de limpieza automática. En ciertos modelos este botón cuenta con una 2ª función del control de luminosidad del LED.
-  **BOTÓN DE COMPROBACIÓN DE TEMPERATURA AMBIENTE**  
Utilizado para comprobar la temperatura ambiente.
-  **BOTONES DE ENCENDIDO/APAGADO DEL TEMPORIZADOR**  
Utilizados para configurar el tiempo de inicio y cese del funcionamiento.
-  **BOTONES DE CONFIGURACIÓN HORARIA**  
Utilizados para ajustar la hora.
-  **BOTÓN DE CONFIGURACIÓN/CANCELACIÓN DEL TEMPORIZADOR**  
Utilizado para establecer y cancelar el funcionamiento del temporizador.
-  **BOTÓN RESET**  
Utilizado antes del tiempo de restablecimiento.
-  **BOTÓN CALEFACCIÓN (OPCIONAL)**  
(No disponible en todos los modelos)
-  **BOTÓN DEL MODO REPOSO**  
Utilizado para configurar el funcionamiento automático del modo reposo.
-  **BOTÓN DE CIRCULACIÓN DE AIR**  
Utilizado para hacer circular el aire del cuarto sin enfriarlo ni calentarlo.
-  **BOTÓN JET COOL (enfriamiento rápido)**  
Utilizado para iniciar o parar la velocidad de enfriamiento. (Opera el ventilador en velocidad súper rá pida en modo enfriamiento)
-  **BOTÓN DE 2ª FUNCIÓN**  
Utilizado antes del uso de modos impresos en azul en la parte inferior de los botones.

## NOTA

Presione primero el botón 2ndF y después el botón de función deseado a fin de utilizar las funciones impresas en azul en la base de los botones. Presionar el botón 2ndF activa la función impresa en azul en la base del botón respectivo. Para cancelar la función, presione de nuevo el botón 2ndF; de lo contrario cancelará automáticamente si la unidad permanece en ralentí tras 10 segundos.

## Mando a distancia inalámbrico (Sólo modelo bomba de calor)

Los controles serán idénticos a los siguientes.

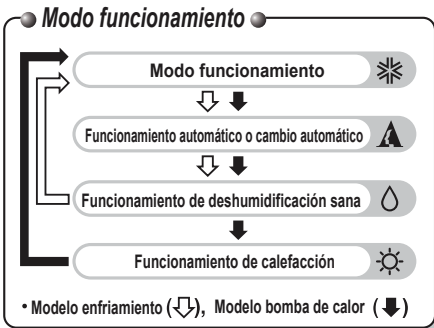
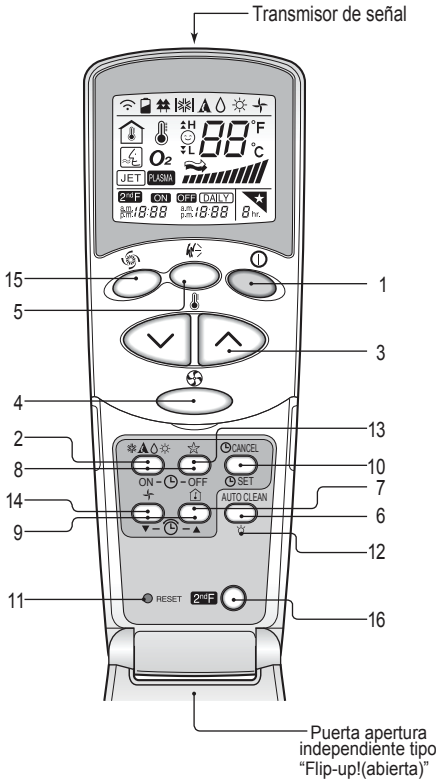

- BOTÓN ON/OFF**  
 Utilizado para encender/apagar la unidad.
- BOTÓN DE SELECCIÓN DEL MODO DE FUNCIONAMIENTO**  
 Utilizado para seleccionar el modo de funcionamiento.
- BOTONES DE AJUSTE DE LA TEMPERATURA AMBIENTE**  
 Utilizados para configurar la temperatura ambiente.
- BOTÓN SELECTOR DE VELOCIDAD DEL VENTILADOR INTERIOR**  
 Utilizado para seleccionar la velocidad del ventilador en cuatro pasos: bajo, medio, alto y CAOS.
- BOTÓN DE CONTROL DE DIRECCIÓN DEL FLUJO DE AIRE HORIZONTAL (OPCIONAL)**  
 Utilizado para configurar la dirección horizontal deseada del flujo de aire.
- BOTÓN DE LIMPIEZA AUTOMÁTICA (OPCIONAL)**  
 Utilizado para configurar el modo de limpieza automática. En ciertos modelos este botón cuenta con una 2ª función del control de luminosidad del LED.
- BOTÓN DE COMPROBACIÓN DE TEMPERATURA AMBIENTE**  
 Utilizado para comprobar la temperatura ambiente.
- BOTONES DE ENCENDIDO/APAGADO DEL TEMPORIZADOR**  
 Utilizados para configurar el tiempo de inicio y cese del funcionamiento.
- BOTONES DE CONFIGURACIÓN HORARIA**  
 Utilizados para ajustar la hora.
- BOTÓN DE CONFIGURACIÓN/CANCELACIÓN DEL TEMPORIZADOR**  
 Utilizado para establecer y cancelar el funcionamiento del temporizador.
- BOTÓN RESET**  
 Utilizado antes del tiempo de restablecimiento.
- BOTÓN CALEFACCIÓN (OPCIONAL)**  
 (No disponible en todos los modelos)
- BOTÓN DEL MODO REPOSO**  
 Utilizado para configurar el funcionamiento automático del modo reposo.
- BOTÓN DE CIRCULACIÓN DE AIR**  
 Utilizado para hacer circular el aire del cuarto sin enfriarlo ni calentarlo.
- BOTÓN JET COOL (enfriamiento rápido)**  
 Utilizado para iniciar o parar la velocidad de enfriamiento. (Opera el ventilador en velocidad súper rápida en modo enfriamiento)
- BOTÓN DE 2ª FUNCIÓN**  
 Utilizado antes del uso de modos impresos en azul en la parte inferior de los botones.

### NOTA

Presione primero el botón 2ndF y después el botón de función deseado a fin de utilizar las funciones impresas en azul en la base de los botones. Presionar el botón 2ndF activa la función impresa en azul en la base del botón respectivo. Para cancelar la función, presione de nuevo el botón 2ndF; de lo contrario cancelará automáticamente si la unidad permanece en ralentí tras 10 segundos.

## Modo funcionamiento

- 1** Presione el botón Start/Stop para encender la unidad.  
La unidad responderá con una señal sonora



- 2** Abra la puerta del mando a distancia y presione el botón modo de funcionamiento.  
Cada vez que presione el botón, el modo de funcionamiento cambiará en la dirección de la flecha. ( Sólo modelo bomba de calor)

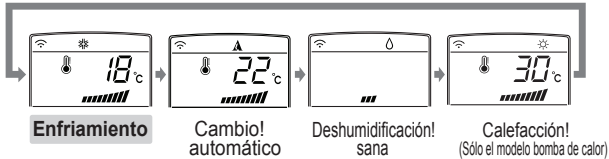

Abra la puerta del mando a distancia y presione el botón modo de funcionamiento.  
Cada vez que presione el botón, el modo de funcionamiento cambiará en la dirección de la flecha. ( Sólo modelo de enfriamiento)

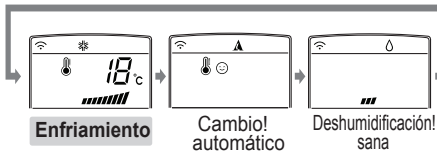

- 3** Establezca la temperatura interior deseada, para la operación de enfriamiento o calefacción presionando los BOTONES DE AJUSTE DE TEMPERATURA AMBIENTE. La temperatura de enfriamiento debe establecerse entre los 18 °C y los 30 °C y, para la calefacción, entre los 16 °C y los 30 °C



- 4** Establezca la velocidad del ventilador mediante el mando a distancia. Usted puede seleccionar la velocidad del ventilador en cuatro pasos: bajo, medio, alto y CAOS. Cada vez que presione el botón, cambiar el modo de velocidad del ventilador.

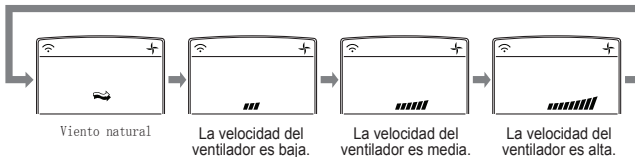

### Viento natural

- Para lograr una sensación más fresca, presione el BOTÓN SELECTOR DE VELOCIDAD DEL VENTILADOR INTERIOR y configure el modo Viento natural.  
En este modo, el viento sopla como una brisa natural cambiando automáticamente la velocidad del ventilador según

## Funcionamiento automático

### <Para modelos de refrigeración>

La temperatura y la velocidad del ventilador se configura automáticamente con los controles electrónicos basándose en la temperatura real de la sala. Si tiene calor o frío, pulse los botones de CONFIGURACIÓN DE TEMPERATURA para aumentar el efecto de calor o frío. No se puede cambiar la velocidad del ventilador de interior. Ya ha sido configurada por el Modo de operación automática.

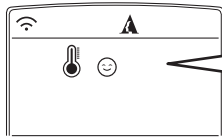

\* Seleccione el código según sus requisitos.

Código	Sensación
☹	Frío
😊	Ligeramente fresco
😊	Neutral
☺	Ligeramente cálido
☀	Calor

### <Para modelos de calefacción>

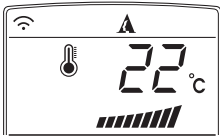

Puede seleccionar la temperatura y la velocidad de ventilador de interior que desee. Configuración de temperatura Rango: 18-30 °C

#### NOTA

No podrá establecer la temperatura de ajuste actual y la velocidad del ventilador interior en este modo de funcionamiento. Aunque puede utilizar el cambio Chaos en esta operación. Si el sistema no está funcionando según lo deseado, cambie manualmente a otro modo.

## Funcionamiento de deshumidificación sana

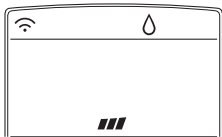

### Durante el funcionamiento de la deshumidificación sana

- ❑ Si selecciona el modo deshumidificación mediante el BOTÓN DE SELECCIÓN DEL MODO DE FUNCIONAMIENTO, el producto activará la función de deshumidificación. Establece automáticamente la temperatura ambiente y el volumen del flujo de aire a las mejores condiciones para la deshumidificación, basándose en la temperatura ambiente actual detectada.



En este caso, sin embargo, la temperatura establecida no se muestra en el mando a distancia y usted tampoco podrá controlar la temperatura ambiente.

- ❑ Durante la función de deshumidificación sana el volumen del flujo de aire se establece automáticamente según el algoritmo de optimización que responde al estado actual de la temperatura ambiente, para mantener las condiciones del cuarto sanas y confortables incluso en estaciones muy húmedas.

## Operación circulación de aire



Esta operación hace circular el aire del cuarto sin enfriarlo ni calentarlo. Puede ser activado presionando el BOTÓN CIRCULACIÓN DE AIRE. Una vez activada la circulación de aire, usted podrá seleccionar la velocidad del aire presionando el BOTÓN SELECTOR DE VELOCIDAD DEL VENTILADOR INTERIOR.



## Operación Limpieza automática

- ❑ Durante la función de limpieza automática, podrá eliminarse la humedad que aún permanezca en las unidades interiores tras el enfriamiento o deshumidificación sana.



Presione el BOTÓN LIMPIEZA AUTOMÁTICA para activar esta función. (  ) Ahora, siempre que la unidad esté apagada, el ventilador interior continuará en deshumidificar. Igualmente permanecerá cerrada la rejilla. Esto eliminará cualquier humedad existente y limpiará internamente la unidad. Si presionara, de nuevo, el BOTÓN LIMPIEZA AUTOMÁTICA durante su ejecución, la función sería cancelada.



### NOTA

- ❑ Durante la función de limpieza automática, sólo podrá utilizar el BOTÓN ON/OFF, BOTÓN PLASMA y el BOTÓN LIMPIEZA AUTOMÁTICA.

## Luminosidad de pantalla (Opcional)

La luminosidad de la pantalla de la unidad puede ajustarse usando el control remoto. Abra la cubierta del control remoto y pulse el botón LED LUMINOSITY (LUMINOSIDAD DE LED). La pantalla estará oscura. Pulse el botón de nuevo para configurar el brillo de la pantalla.



## Configuración de la hora actual

- 1 La hora sólo puede configurarse al presionar el BOTÓN RESET. Si ha cambiado las pilas, deberá presionar el BOTÓN RESET para restablecer la hora. Presione el botón ON/OFF.



- 2 Presione el botón 2ndF y compruebe si el icono está encendido.



- 3 Presione los BOTONES DE CONFIGURACIÓN HORARIA hasta establecer la hora deseada.







- 4 Presione el BOTÓN CONFIGURACIÓN HORARIA/CANCELAR.



**NOTA** Compruebe el indicador de A.M. y P.M.



## Operación ajuste del temporizador

Description	Button on the Remote Controller
<b>1</b> Asegúrese de ajustar correctamente la hora actual en la pantalla del mando a distancia.	
<b>2</b> Presione el botón 2ª F.	
<b>3</b> Presione los BOTONES DE TEMPORIZADOR ENCENDIDO/APAGADO para encender o apagar el temporizador.	
<b>4</b> Presione los BOTONES DE CONFIGURACIÓN HORARIA hasta establecer la hora deseada.	
<b>5</b> Para establecer el tiempo seleccionado, presione los BOTONES DE AJUSTE DEL TEMPORIZADOR mientras apunta al receptor de señal con el mando a distancia.	

### NOTA

Seleccione uno de los siguientes cuatro tipos de funcionamiento.



Desactivación retardada del temporizador



Activación retardada del temporizador



Desactivación y activación retardada del temporizador



Activación y desactivación retardada del temporizador

## Cancelación de ajuste del temporizador

Compruebe si el icono está inactivo. **2<sup>nd</sup> F**

Presione el BOTÓN DE CANCELACIÓN DEL TEMPORIZADOR apuntando al receptor de señal con el mando a distancia. (Se apagará la luz del temporizador del aire acondicionado y la pantalla.)



## Operación Modo reposo

Presione el BOTÓN MODO REPOSO AUTOMÁTICO para configurar la hora a la que desea que la unidad se apague automáticamente. El temporizador se programa en incrementos de una hora presionando el BOTÓN MODO REPOSO AUTOMÁTICO de 1 a 7 veces. El modo reposo está disponible de 1 a 7 horas.



### NOTA

- El modo reposo operará el ventilador interior a baja velocidad en modo enfriamiento, y a velocidad media en modo calefacción para lograr un descanso agradable.

**En modo enfriamiento o modo de deshumidificación sana:**

La temperatura de ajuste aumentará automáticamente, dos veces, en incrementos de 1°C durante los siguientes 30 minutos (y de 2°C durante 1 hora) para lograr un descanso agradable. A partir de ahora ésta será la temperatura final siempre que el modo reposo permanezca en funcionamiento.

## Control de dirección vertical/horizontal del flujo de aire (Opcional)

El flujo de aire arriba/abajo (flujo de aire vertical) puede ajustarse mediante el mando a distancia.

1. Presione el BOTÓN START/STOP para iniciar la unidad.

2. Presione el BOTÓN CHAOS SWING.



3. Las rejillas oscilan automáticamente hacia arriba y abajo.

4. Presione de nuevo para fijar la rejilla en el ángulo deseado



### NOTA

- Si presiona el BOTÓN CHAOS SWING, la dirección horizontal del flujo de aire cambiará automáticamente basándose en el algoritmo chaos para distribuir uniformemente el aire del cuarto y al mismo tiempo hacer que el cuerpo humano se sienta más cómodo, como si disfrutara de una brisa natural.
- Utilice siempre el mando a distancia para ajustar la dirección arriba/abajo del flujo de aire. Mover manualmente la pala vertical de dirección del flujo de aire podría dañar el mecanismo. Al apagar la unidad, la pala de dirección arriba/abajo del flujo de aire cerrará el orificio de salida de aire del sistema.

## Del enfriamiento por chorro de aire frío

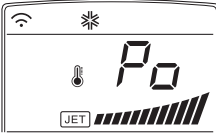

La función de chorro de aire frío puede ser empleada para enfriar rápidamente un cuarto en un día caluroso. Cuando esta función esté activa, el aire acondicionado funcionará en modo operación de enfriamiento, con una velocidad ultrarrápida del ventilador y una temperatura de 18°C durante 30 minutos a fin de lograr un enfriamiento rápido y eficaz.

Podrá activar este funcionamiento presionando el BOTÓN JET COOL (enfriamiento por chorro de aire). Para cambiar del modo enfriamiento por chorro de aire al modo enfriamiento por velocidad alta del ventilador, presione de nuevo el BOTÓN JET COOL o BOTÓN SELECTOR DE VELOCIDAD DEL VENTILADOR INTERIOR o el BOTÓN DE AJUSTE DE TEMPERATURA AMBIENTE.



## Funcionamiento Forzado

Procedimientos para el funcionamiento cuando no se puede utilizar el control remoto. La unidad se pone en marcha cuando se pulsa este botón. Si desea pararla, pulse el botón de nuevo.

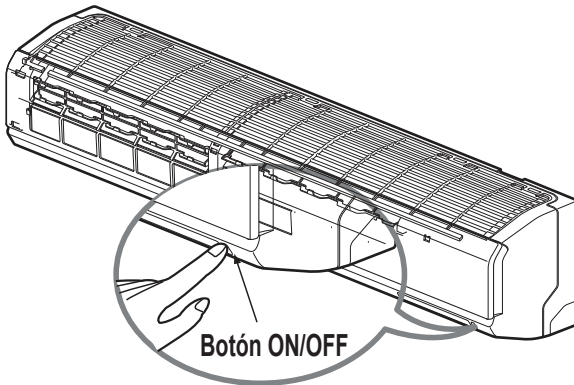

	Modelo de enfriamiento	Modelo de bomba de calor		
		Temperatura de la habitación $\geq 24^{\circ}\text{C}$	$21^{\circ}\text{C} \leq \text{temp. habit.} < 24^{\circ}\text{C}$	Temperatura de la habitación $< 21^{\circ}\text{C}$
Modo de funcionamiento	Enfriamiento	Enfriamiento	Deshumidificación saludable	Calentamiento
Velocidad de VENTILADOR interior	Alta	Alta	Alta	Alta
Seleccionar la temperatura	$22^{\circ}\text{C}$	$22^{\circ}\text{C}$	$23^{\circ}\text{C}$	$24^{\circ}\text{C}$

## Operación de prueba

Durante la OPERACIÓN DE PRUEBA, la unidad opera en el modo de refrigeración con el ventilador de alta velocidad, sin tener en cuenta la temperatura y restaura en 18 minutos. Durante la operación de prueba, si se recibe la señal del control remoto, la unidad opera como fije el control remoto. Si desea utilizar esta operación, abra hacia arriba el panel delantero y mantenga presionado el botón ON/OFF durante 3-5 segundos. Después se emitirá un pitido 1 "beep". Si desea detener la operación, vuelva a presionar el botón.

# Mantenimiento y servicio

## ⚠ ATENCIÓN

Antes de realizar labores de mantenimiento, desconecte la alimentación del sistema, cierre el interruptor y desenchufe el cable de alimentación.

### Unidad interior

Limpie la unidad con un paño seco y suave. No utilice lejía o sustancias abrasivas.

## ⚠ ATENCIÓN

No utilice nunca los siguientes elementos:

- Agua caliente por encima de los 40°C Podría causar la deformación y/o decoloración de la unidad.
- Sustancias volátiles. Podrían dañar la superficie del aire acondicionado.
- No limpie el filtro 3M con agua, podría dañarse.



### Filtros de aire

Los filtros de aire tras el panel/rejilla frontal deberán revisarse y limpiarse una vez cada 2 semanas o más a menudo si es necesario. Consulte los diagramas auto-explicativos para cada tipo de modelo a fin de saber cómo retirar los filtros. Limpie los filtros con una aspiradora o con agua templada y jabonosa. Si la suciedad aún resulta notable, lave el producto con una solución de detergente y agua templada. Déjelos secar a la sombra y vuelva a instalar los filtros en su lugar, una vez secos.

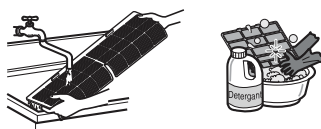

### Filtros de plasma (Opcional)

Los filtros de plasma tras el filtro de aire deberán revisarse y limpiarse una vez cada 3 meses o más a menudo si fuera necesario. Consulte los diagramas auto-explicativos para cada tipo de modelo a fin de saber cómo retirar los filtros. Limpie los filtros con una aspiradora. Si la suciedad aún resulta notable, lave el producto con agua templada y déjelos secar a la sombra y vuelva a instalarlos en su lugar.



### Filtro multi protección 3M

Se debería comprobar y limpiar el filtro multiprotección 3M ubicado tras el filtro de aire una vez al mes o más si es necesario. A fin de retirar los filtros, véase los diagramas auto-explicativos para cada tipo de modelo. Limpie los filtros con un aspirador. No limpie el filtro multi protección 3M con agua, podría dañarse. E introduzca el filtro en su posición original.

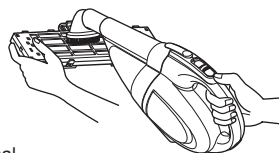

- Sugerimos que sustituya el filtro multi protección 3M cada 6 meses.
- La ubicación del filtro puede ser diferente dependiendo del modelo.
- Si necesita más filtros, por favor, contacte con el centro de servicio de LG. (refiérase a la carta de garantía.)

Instalación de un nuevo filtro multi protección 3M

- Extraiga el filtro multi protección 3M de la bolsa de plástico embalada aparte.
- Introduzca el filtro multi protección 3M dentro de la caja.
- El filtro multi protección 3M se instala con la marca 3M delante.

## Desmontaje de filtros

### ⚠ ATENCIÓN

No toque el filtro plasma en los 10 segundos siguientes a la apertura de la rejilla de entrada, podría causar descargas eléctricas.

#### 1. Tipo Deluxe (Tipo 1):

Abra la parte superior del panel e inclínelo como se muestra. Los ganchos del panel se desprenderán. Desmonte los filtros de aire. A continuación, extraiga el filtro de plasma.

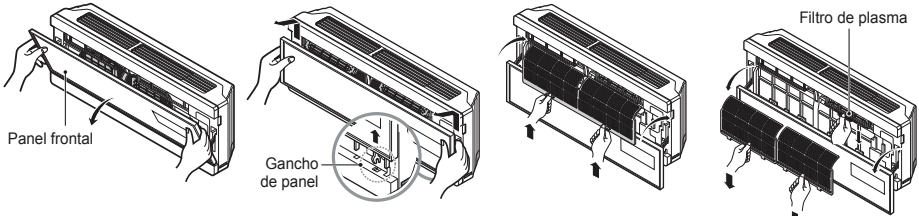

Una vez finalizada su limpieza y secado, vuelva a instalar los filtros en su posición original.

#### 2. Tipo Deluxe (Tipo 2):

Abra el panel frontal como se muestra.

A continuación, extraiga levemente hacia delante la lengüeta del filtro a fin de desmontar el filtro de aire.

Tras desmontar el filtro de aire, retire el filtro de plasma y el desodorante extrayéndolo levemente hacia delante.

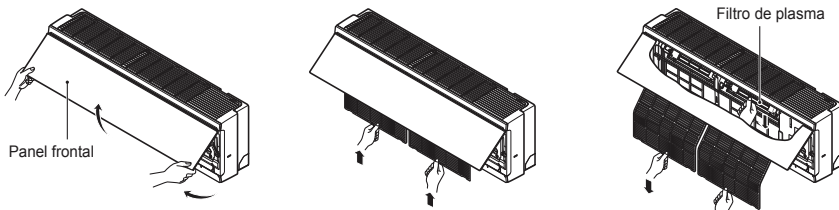

### Instrucciones de uso del panel frontal

#### 1. Cierre del panel frontal

Desplace la articulación de unión hacia arriba y cierre el panel frontal.

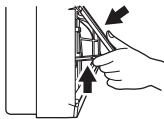

#### 2. Desmontaje del panel frontal

Eleve la articulación de unión para enganchar el soporte, y desmonte el panel frontal hacia delante.

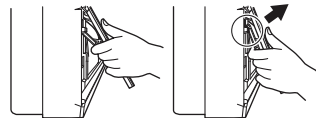

### 3. Tipo Split estándar : Existen dos métodos para abrir el panel delantero, según el tipo de aire acondicionado, como se explica a continuación:

**Tipo 1:** Abra el panel frontal como se muestra.

A continuación, extraiga levemente hacia delante la lengüeta del filtro a fin de desmontar el filtro de aire.

Tras desmontar el filtro de aire, retire el filtro de plasma y el desodorante extrayéndolo levemente hacia delante.

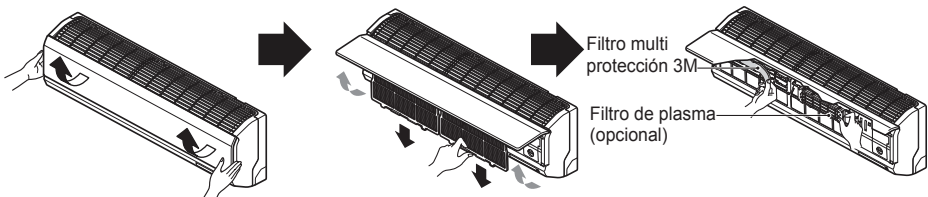

**Tipo 2:** Extraiga el panel delantero de ambos lados, como se muestra.

A continuación, tire levemente hacia delante de la lengüeta del filtro a fin de extraerlo. Una vez extraído el filtro de aire, retire el de plasma y el triple desodorante tirando con cuidado hacia delante.

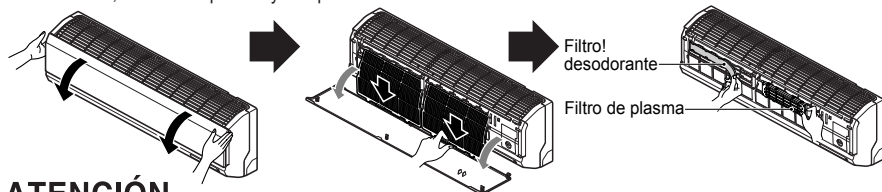

## ⚠ ATENCIÓN

No toque el filtro plasma en los 10 segundos siguientes a la apertura de la rejilla de entrada, podría causar descargas eléctricas.

## Unidad exterior

Debe revisar habitualmente las bobinas del intercambiador de calor y los orificios del panel de la unidad exterior. Si están obstruidos con suciedad u hollín, el intercambiador de calor y los orificios del panel pueden limpiarse profesionalmente con vapor.

## NOTA

Tener las bobinas sucias u obstruidas reduce la eficacia de funcionamiento del sistema y causa importantes gastos de funcionamiento.

## Sugerencias

### No enfríe demasiado el habitáculo.

Esto no es sano para su salud y además representa un derroche de electricidad.

### Mantenga cerradas cortinas y persianas.

No permita que la luz directa del sol entre en el habitáculo mientras el aire acondicionado se encuentre en funcionamiento.

### Mantenga uniforme la temperatura del habitáculo.

Ajuste la dirección del flujo de aire vertical y horizontal para asegurar una temperatura uniforme en todo el habitáculo.

### Asegúrese que las puertas y ventanas estén bien cerradas.

En lo posible, vite abrir puertas y ventanas para mantener el aire frío en el interior del habitáculo.

### Limpie el filtro de aire con regularidad.

Las obstrucciones en el filtro de aire reducen el flujo de aire y reduce los efectos de enfriamiento y deshumidificación. Limpíelo al menos cada dos semanas.

### Ventile el habitáculo ocasionalmente.

Como las ventanas permanecen cerradas, es buena idea abrirlas para ventilar el cuarto de vez en cuando.

### Configure el ventilador a alta velocidad para lograr un enfriamiento rápido y eficaz.

Cuando la velocidad del ventilador sea alta, la unidad proporcionará su capacidad nominal de enfriamiento.

## Función de auto-diagnóstico

Esta unidad tiene una prestación incorporada de diagnóstico de error. El LED (Ⓛ) de la unidad parpadeará en caso de avería del termistor.

Si experimentara estas condiciones, por favor, contacte con su técnico/distribuidor

LED (Ⓛ) de muestra de error	Punto de control
<p>(una vez)</p>	<ul style="list-style-type: none"> <li>• Termistor de temperatura ambiente interior abierto/cortocircuitado.!</li> <li>• Termistor de temperatura de los conductos interiores abierto/cortocircuitado.</li> </ul>

**Consejos de solución de averías ¡Ahorre tiempo y dinero!**

**El aire acondicionado puede funcionar de forma poco normal cuando:**

Problema	Causas probables	Qué hacer
El aire acondicionado o no se inicia	■ El aire acondicionado está desenchufado.	• Asegúrese que el aire acondicionado esté enchufado completamente en la salida.
	■ El fusible está fundido/el interruptor está activado.	• Compruebe el fusible/interruptor y sustituya el interruptor o reinicie el interruptor.
	■ Caída de tensión.	• Si experimenta una caída de tensión, apague el modo de control. Cuando se restablezca la tensión, espere 3 minutos para reiniciar el aire acondicionado y evitar la desconexión de sobrecarga del compresor.
	■ Alto o baja voltaje	• Si la tensión fuera inusualmente muy alta o muy baja, el interruptor se desconectaría.
El aire acondicionado o no enfría como debería	■ El flujo de aire está restringido.	• Asegúrese que no existen cortinas, persianas o mobiliario bloqueando la parte frontal del aire acondicionado.
	■ El filtro de aire está sucio	• Limpie el filtro al menos cada 2 semanas. Consulte la sección Servicio y Mantenimiento.
	■ El cuarto puede haber estado muy caliente.	• Al encender por primera vez el aire acondicionado, necesitará dejar pasar un tiempo hasta que el cuarto se enfríe.
	■ El aire frío se escapa.	• Revise los registros de calor abierto y los retornos de aire frío.
	■ Compruebe los ajustes de temperatura.	• Asegúrese de que sean correctos.
	■ Puede existir otra fuente de calor en el cuarto.	• Compruebe la existencia y retire tal fuente, o desconéctela durante el uso del aire acondicionado.

ESPAÑOL

**Solicite servicio inmediatamente en las siguientes circunstancias**

1. Toda condición fuera de lo común, como el olor a quemado, ruidos, etc., debe incluir una desconexión de la unidad y del interruptor. No intente nunca reparar la unidad usted mismo, o reiniciar el sistema en tales casos.
2. El cable principal de alimentación está demasiado caliente o dañado.
3. Se genera un código de error mediante el auto-diagnóstico.
4. Fugas de agua en la unidad interior incluso con un nivel de humedad ínfimo.
5. Todos los interruptores (de seguridad, puesta a tierra) o fusibles sufren averías y, por ende, no funcionan correctamente.

**El usuario debe realizar comprobaciones y labores de limpieza a fin de eliminar el riesgo de un mal funcionamiento.**

## ESPECIFICACIONES:

MODEL	VOLTAJE	REFRIGERACION		CALEFACCION	
		CONSUMO	CORRIENTE	CONSUMO	CORRIENTE
SP122HM NT1	220 V~	1 125W	5, 4A	1 200W	5, 5A
SP122HM US1	220 V~	1 125W	5, 4A	1 200W	5, 5A
SP122HM UT1	220 V~	1 125W	5, 4A	1 200W	5, 5A
SP092CM NY0	220 V~	880W	4, 1A	-	-
SP092CM UY0	220 V~	880W	4, 1A	-	-
SP092CM NT0	220 V~	900W	3, 9A	-	-
SP092CM US0	220 V~	900W	3, 9A	-	-
SP091CM NT1	115 V~	920W	8, 5A	-	-
SP091CM US1	115 V~	920W	8, 5A	-	-
SP091CM UT1	115 V~	920W	8, 5A	-	-
SP121CM NY2	115 V~	1 178W	11, 0A	-	-
SP121CM US2	115 V~	1 178W	11, 0A	-	-
SP121CM UY2	115 V~	1 178W	11, 0A	-	-
SP121HM NT1	115 V~	1 127W	10, 3A	1 150W	10, 4A
SP121HM US1	115 V~	1 127W	10, 3A	1 150W	10, 4A
SP122CM NT1	220V~	1 192W	5, 2A	-	-
SP122CM US1	220V~	1 192W	5, 2A	-	-
SP122CM UT1	220V~	1 192W	5, 2A	-	-
SP182CM N54	220V~	1 845W	8, 4A	-	-
SP182CM US4	220V~	1 845W	8, 4A	-	-
SP182CM U54	220V~	1 845W	8, 4A	-	-
SP242CM N54	220V~	2 360W	11, 6A	-	-
SP242CM US4	220V~	2 360W	11, 6A	-	-
SP242CM U54	220V~	2 360W	11, 6A	-	-
SP242HM N52	220V~	2 250W	10, 7A	2 350W	11, 6A
SP242HM US2	220V~	2 250W	10, 7A	2 350W	11, 6A
SP242HM U52	220V~	2 250W	10, 7A	2 350W	11, 6A





LG ELECTRONICS MEXICO,S.A. DE C.V.  
Sor Juana Inés de la Cruz No. 555  
Col. San Lorenzo Industrial  
Tlalnepantla de Baz,Estado de México C.P. 54033  
Teléfono:(55)5321-1919  
Sin Costo:01800-3471919  
Pagina Web:<http://www.lg.com.mx/>

