



SÁCH HƯỚNG DẪN SỬ DỤNG DÀNH CHO TV LED

Sử dụng cho các dòng sản phẩm:

LN57**
LA62**
LA64**
LA66**
LA69**
LA74**

P/No: AFN75913248

Điện thoại hỗ trợ
1800 1503

MỤC LỤC

3 HƯỚNG DẪN AN TOÀN

9 MỞ HỘP VÀ CHUẨN BỊ

16 LẮP ĐẶT TV

23 THIẾT LẬP CÁC KẾT NỐI

28 ĐIỀU KHIỂN TỪ XA

32 HỖ TRỢ KHÁCH HÀNG

33 HƯỚNG DẪN CÀI ĐẶT MẠNG

40 BẢO QUẢN TV

40 MỘT SỐ VẤN ĐỀ THƯỜNG GẶP

41 THÔNG SỐ KỸ THUẬT

HƯỚNG DẪN AN TOÀN

- Hãy đọc các hướng dẫn an toàn này thật cẩn thận trước khi sử dụng sản phẩm.
- Trong quyển hướng dẫn này, các hình ảnh minh họa có thể hơi khác so với sản phẩm của bạn trên thực tế, vì đây chỉ là các ví dụ phục vụ cho mục đích hướng dẫn sản phẩm.



CẢNH BÁO : Nếu bỏ qua các thông tin cảnh báo, bạn có thể bị thương nặng hoặc có thể bị tai nạn hoặc nguy hiểm hơn, có thể dẫn đến cái chết.



CHÚ Ý : Nếu bỏ qua các thông tin chú ý, bạn có thể bị thương nhẹ hoặc sản phẩm có thể bị hỏng.

1 - Chú ý trước khi lắp đặt sản phẩm.



CẢNH BÁO



Hãy tránh xa các nguồn nhiệt.
* Nếu không, các lỗi như shock điện, cháy, sai chức năng hoặc máy móc có thể xảy ra.



Đề các vật liệu chống ẩm và tải ni lông tránh xa khỏi tầm với trẻ em.
* Vật liệu chống ẩm rất có hại nếu như nước phả. Nếu lỡ nước phả, hãy áp bệnh nhân nôn ra và đưa ngay đến bệnh viện gần nhất. Thêm nữa, ni lông có thể gây ra ngạt thở. Hãy tránh xa tầm với trẻ em.



Hãy bẻ cong dây cáp ăng-ten giữa bên trong và bên ngoài ngôi nhà để tránh nước mưa chui vào TV.
* Nước mưa có thể chui vào TV và làm hỏng, gây ra shock điện.



Không sử dụng TV trong nơi ẩm thấp như phòng tắm hay bất kỳ nơi nào có thể bị ẩm ướt.
* Có thể gây ra cháy hoặc chập điện.



Không đặt TV ở những nơi bụi bặm.
* Bụi bặm có thể gây ra nguy hiểm về chập cháy, lửa.



Không để dây điện nguồn hoặc dây cáp tín hiệu ở những nơi vướng víu trên đường đi.
* Người đi qua có thể bị ngã, gây ra shock điện, chập cháy, TV có thể hỏng, chấn thương cho người.



Khi lắp TV lên tường, hãy chắc chắn không lắp bằng cách treo dây nguồn và dây cáp tín hiệu ở mặt sau TV.
* Có thể gây ra cháy hoặc chập điện.

Lắp đặt TV ở nơi khô ráo sạch sẽ.
* Bụi và ẩm ướt có thể gây ra shock điện, cháy chập, hoặc hỏng sản phẩm.



Nếu bạn nghĩ thấy khói hoặc bất kỳ mùi lạ nào khác hoặc nghe tiếng động lạ, hãy rút dây điện nguồn và liên hệ với trung tâm bảo hành.
* Nếu bạn tiếp tục sử dụng lúc này, mà không có sự can thiệp đo đạc đúng cách, các lỗi không lường trước sẽ có thể xảy ra.



Không đặt các vật nặng lên trên TV hay là ngồi, đu lên TV.
* TV có thể bị đổ sụp hoặc rơi, bạn có thể bị chấn thương. Rất quan trọng và cần thận trọng các hành động của trẻ em xung quanh.



Nếu bạn làm rơi TV hoặc vô TV bị vỡ, hãy tắt TV và rút dây điện nguồn.
* Nếu bạn tiếp tục sử dụng, có thể sẽ có những lỗi không lường trước xảy ra. Liên hệ ngay với trung tâm bảo hành sản phẩm.



Không được làm rơi các vật thể kim loại như đồng xu, ốc vít, hay dây điện vào trong TV, hoặc các vật để chập như giấy và diêm. Cần chú ý đến hành động của trẻ em.
* Các lỗi hỏng hóc có thể xảy ra như chập điện và cháy. Nếu có vật thể lạ rơi vào, hãy rút dây nguồn và liên hệ với trung tâm bảo hành sản phẩm.



Nên lắp đặt TV ở những nơi không có sóng điện từ.



CHÚ Ý



Hãy đảm bảo khoảng trống khe hở không bị bít chặt. Lắp đặt TV ở nơi đủ rộng (trên 10cm so với tường).
* Nếu lắp TV quá sát tường, TV có thể bị biến dạng hoặc chập cháy xảy ra do nóng nhiệt bên trong.

Nên có đủ khoảng trống giữa ăng-ten ngoài trời và cột điện để tránh đụng chạm chập điện rất nguy hiểm.
* Nếu không đủ khoảng trống, có thể gây shock điện.



Đừng che đậy bất kỳ khe hở không khí nào của TV. Lắp đặt theo hướng dẫn của nhà sản xuất.
* Sản phẩm có thể bị biến dạng cơ khí nếu nhiệt độ quá nóng ở trong TV.

Không để TV gần nguồn hơi hoặc dầu hoặc máy giữ độ ẩm không khí.
* Nếu đặt ở gần nguồn hơi, có thể gây shock điện hoặc chập cháy.



Cẩn thận không được chạm tay vào khe hở ở TV thời gian quá dài bởi khe hở không khí có thể rất nóng. Điều này không ảnh hưởng đến hoạt động cũng như hiệu năng của TV.

Tránh xa sản phẩm TV khỏi ánh sáng mặt trời chiếu trực tiếp.
* Nếu không, sản phẩm có thể bị hỏng.



Đặt TV ở bề mặt phẳng và vững chắc để không rơi TV.
* Nếu TV bị rơi, bạn có thể bị thương, TV có thể bị vỡ và hỏng.

Không đặt TV ở những nơi chật hẹp như giá sách hoặc quá kín.
* Khoảng trống xung quanh là rất cần thiết.



Khi lắp đặt TV lên bàn, hãy cẩn thận không để TV ở gần cạnh bàn.
* Nếu không, TV có thể bị rơi, gây chấn thương cho con người, và hỏng hóc nặng tới sản phẩm. Hãy sử dụng giá đỡ phù hợp

Khi lắp đặt ăng-ten, liên hệ tư vấn của kỹ thuật viên được chúng nhận.
* Việc tự ý lắp đặt có thể dẫn đến shock điện hoặc chập cháy.



Nếu bạn muốn gắn TV lên tường, hãy dùng giao tiếp gắn tiêu chuẩn VESA (tùy chọn) lên mặt sau TV. Khi bạn lắp TV sử dụng giá đỡ treo tường (phụ kiện tùy chọn), hãy cố định nó thật cẩn thận để phòng TV bị rơi.

2 - Chú ý về nguồn điện

CẢNH BÁO



Hãy chắc chắn đã nối dây nguồn điện tới một ổ cắm đã được tiếp đất đúng.
* Bạn có thể bị giật điện hoặc chấn thương.

Không được chạm vào dây điện nguồn bằng tay ướt. Thêm đó, nếu dây nguồn bị ướt hoặc bị bao phủ bởi bụi, hãy làm khô dây nguồn hoặc tẩy bụi đi hoàn toàn.
* Bạn có thể bị giật điện nếu quá ẩm ướt.



Nên buộc và cố định dây cáp nguồn điện thật chắc chắn.
* Nếu dây cáp không được buộc chắc, hiện tượng đánh lửa có thể xảy ra.

⚠ CẢNH BÁO



Nếu bạn không có ý định sử dụng sản phẩm một thời gian dài, hãy rút dây điện nguồn khỏi sản phẩm.
* Bụi bao phủ TV một thời gian dài có thể gây lửa, hoặc hư hỏng lớp cách điện, gây rò điện, shock điện.



Đừng đút hay cho vật dẫn điện (ví dụ như đũa kim loại) vào một trong các đầu dây cáp điện trong khi đầu còn lại đang nối vào nguồn. Thêm nữa, không được chạm tay vào dây cáp nguồn điện ngay sau khi cắm điện.
* Bạn có thể bị giật điện.



Đừng chạm tay vào sản phẩm hoặc ống-ten khi có sấm chớp mưa bão.
* Nếu không, bạn có thể bị giật điện.

NGẮT THIẾT BỊ KHỎI NGUỒN ĐIỆN CHÍNH

* Nguồn điện chính là bộ phận chính để TV hoạt động. Để cắm phải luôn trong trạng thái sẵn sàng có thể hoạt động.

⚠ CHÚ Ý



Không được rút dây điện nguồn khi TV đang hoạt động.
* Shock điện có thể làm hỏng sản phẩm.

Chùng nào TV còn được cắm vào nguồn điện xoay chiều, nó sẽ không được ngắt khỏi nguồn điện ngay cả khi bạn tắt thiết bị bị bằng công tắc.



Hãy đảm bảo dây nguồn điện không tiếp xúc hay chạm vào các vật nóng như lò nhiệt.
* Nếu dây điện tiếp xúc hay chạm vào vật nóng, có thể gây ra chập cháy, shock điện.

Không chuyển TV bật / tắt bằng cách rút ra / cắm vào dây điện nguồn với ổ cắm trên tường. (Nghĩa là : không sử dụng dây nguồn để chuyển mạch).
* Nếu sử dụng dây nguồn để chuyển mạch, có thể gây ra lỗi cơ khí và shock điện.



Hầu hết các đồ gia dụng đều nên sử dụng riêng ổ cắm nguồn. Do đó một ổ cắm nguồn mà chỉ dùng cho đồ gia dụng thì không nên có rẽ nhánh điện hay ổ cắm phụ ra cho thiết bị khác.

Đào vệ dây nguồn khỏi tác động cơ học, vật lý như bị xoắn, kéo căng, bị chèn vào cửa, hoặc tránh bước chân qua. Hãy chú ý cẩn thận từng ổ cắm điện và dây điện, và các ổ cắm của từng thiết bị gia dụng điện trong nhà.



Không nên cắm quá nhiều giắc cắm vào ổ điện, có thể gây ra quá tải. Hiện tượng quá tải, lỏng hoặc hỏng ổ cắm, dây bị đứt ngầm là rất nguy hiểm. Bất kỳ hiện tượng nào như thế xảy ra đều có thể gây ra shock điện hoặc chập cháy lửa.

Chống bụi bám trên chân của giắc cắm điện hoặc ổ cắm điện.
* Nếu có bụi, có thể có chập cháy điện.



Định kỳ kiểm tra dây nguồn điện của sản phẩm của bạn và nếu như bằng mắt thường, bạn nhìn thấy hỏng hóc hay có dấu hiệu gì sơ cù, hãy gỡ dây nguồn khỏi ổ cắm, dùng sử dụng TV và thay thế bằng dây nguồn được cung cấp bởi trung tâm bảo hành ủy quyền LG.

3 - Chú ý khi di chuyển sản phẩm.

⚠ CẢNH BÁO



Hãy chắc chắn đã tắt TV trước khi di chuyển TV.
Hãy chắc chắn đã gỡ bỏ tất cả dây cáp điện cũng như cáp tín hiệu nối với TV trước khi di chuyển TV.
* Bạn có thể bị giật điện hoặc sản phẩm có thể bị hỏng rơi do vướng dây.

! CHÚ Ý



Không tác động quá mạnh khi di chuyển TV.

* Nếu không, bạn có thể bị giật điện, hoặc sản phẩm có thể bị hỏng.

Luôn để mặt panel (hướng màn hình) về phía trước và giữ bằng 2 tay khi di chuyển.

* Nếu bạn làm rơi TV, sản phẩm dễ bị rơi có thể gây ra shock điện hoặc chập cháy. Hãy lưu trung tâm sửa chữa hoặc nhà sản xuất để liên hệ sửa chữa và tư vấn.



Đừng nên hủy hộp đóng gói sản phẩm. Hãy sử dụng nó mỗi khi bạn di chuyển TVs sang nơi khác.

4 - Chú ý trước khi sử dụng sản phẩm.

! CẢNH BÁO



Không được tháo TV, sửa chữa hoặc tự ý chỉnh sửa linh kiện hay các bộ phận của sản phẩm theo ý bạn.

* Shock điện hoặc chập cháy có thể xảy ra.

* Liên hệ với trung tâm bảo hành để kiểm tra, chỉnh định hoặc sửa chữa.

Trong trường hợp hình ảnh không xuất hiện trên màn hình, hãy tắt TV và rút nguồn điện ra, liên lạc với trung tâm bảo hành nơi gần nhất.

* Tự ý sửa chữa có thể gây shock điện hoặc chập cháy.



Không được xịt nước vào TV hay lau TV bằng vật liệu dễ cháy (chất pha loãng hoặc benzen). Cháy hoặc các tai nạn về điện có thể xảy ra.

Không được chạm vào ổ cắm điện khi đang có khí gas bị rò rỉ. Hãy mở toàn bộ cửa và thông gió.

* Nếu cắm điện lúc này, chầy nhà và nổ có thể xảy ra, rất nguy hiểm.



Để giảm nguy cơ về cháy hay shock điện, không được để sản phẩm dính nước mưa hay ẩm ướt. Không được té nước vào TV – và không nên có bất kỳ vật gì có chất lỏng, như bình nước đặt bên cạnh TV.

Đừng để bất kỳ vật thể gì có chứa chất lỏng lên trên sản phẩm như lọ hoa, cốc nước, nước hoa mỹ phẩm, nến.



Hủy các pin để sử dụng thật cẩn thận và hủy hoàn toàn để tránh trẻ em khời ăn – nuốt, rất nguy hiểm.

* Trong trường hợp nuốt phải, hãy đưa đi bác sĩ ngay lập tức.

Nếu chất lỏng bị đổ vào TV, hãy rút nguồn điện ngay lập tức và nhờ tư vấn của trung tâm bảo hành.

* Tự ý sửa chữa có thể gây shock điện hoặc chập cháy.



Không được tác động lực quá mạnh hay ném bất kỳ vật gì vào TV, và không đánh rơi bất kỳ cái gì lên bề mặt màn hình.

* Nếu tác động lực quá mạnh, bạn có thể bị chấn thương hoặc sản phẩm có thể bị hỏng.

⚠ CHÚ Ý



Đọc kỹ những hướng dẫn này.
Giữ những hướng dẫn này.
Lưu ý tất cả cảnh báo.
Làm theo tất cả hướng dẫn này.



Không đặt vật liệu dễ cháy gần TV.
* Có khả năng nguy hiểm cháy nổ do bất cẩn tác động vào các vật liệu dễ cháy.



Chỉ sử dụng thuốc tẩy đúng của sản phẩm khi lau chùi sản phẩm. (Không sử dụng benzen, cồn, rượu...)
* Nếu không sản phẩm có thể bị biến dạng



Hãy nghỉ ngơi để bảo vệ mắt bạn và cơ thể bạn. Tránh xem TV một thời gian quá lâu.



Hãy để cho TV luôn sạch sẽ, tránh mọi bụi bẩn, vết bẩn ...



Không được ấn quá mạnh lên panel bằng tay hoặc vật sắc nhọn như móng tay, bút chì hoặc bút mực, tránh làm xước lên màn hình.



Khoảng cách xem TV tối thiểu bằng 2 đường chéo màn hình TV.
* Thị lực của bạn có thể bị giảm nếu bạn xem TV quá gần.



Hãy chắc chắn không có vật cản nào giữa điều khiển từ xa và cảm biến nhận điều khiển từ xa.



Tín hiệu từ điều khiển từ xa có thể bị nhiễu bởi ánh sáng mặt trời hoặc các ánh sáng mạnh khác. Trong trường hợp này, hãy làm cản phòng tối hơn một chút.

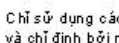

Chỉ sử dụng các phụ kiện / đính kèm được chứng nhận và chỉ định bởi nhà sản xuất

Thiết lập độ phân giải và tốc độ xung phù hợp thông qua quyền hướng dẫn sử dụng. (áp dụng cho chế độ PC)
* Nếu không đúng, thị lực có thể bị giảm.



Khi lau chùi bề mặt sản phẩm, rút dây điện nguồn và lau bằng khăn mềm để tránh xước. Không lau với khăn ướt.
* Nếu không, nước có thể chui vào TV gây ra shock điện, hoặc các lỗi nghiêm trọng khác.



Liên hệ với trung tâm bảo hành khi đến định kì 1 năm dọn sạch các thành phần bên trong sản phẩm.
* Bụi bám bám lâu ngày có thể gây ra các lỗi về cơ học và điện.



Không dùng lần pin cũ và pin mới.
* Nếu dùng pin không đúng, có thể làm cho pin bị quá nhiệt độ và bị rò điện.



Chỉ sử dụng loại pin được chỉ định.
* Nếu dùng pin không đúng, có thể gây hỏng điều khiển từ xa.



Không đặt điều khiển từ xa gần nguồn nhiệt hay những nơi ẩm thấp. Một tác động mạnh vào điều khiển từ xa có thể phá hủy nó.
Tất cả pin (bất kể đã lắp vào hay chưa), bạn đều không được vứt vào các nguồn nhiệt hay đưa ra dưới ánh sáng mặt trời trực tiếp.



Hãy tham khảo tất cả dịch vụ bảo hành để nhờ tư vấn của những kỹ thuật viên được chứng nhận chất lượng. Bảo hành là cần thiết khi máy đã bị hỏng hóc theo bất kỳ cách nào, ví dụ như dây nguồn hoặc ổ cắm bị hỏng, có chất lỏng bị đổ vào TV hoặc có vật thể lạ rơi vào trong máy, máy bị hỏng do mưa hoặc quá ẩm, không hoạt động bình thường hoặc đã bị rơi.



Xem hình ảnh 3D (Đối với TV 3D)



CẢNH BÁO

Điều kiện xem 3D

- Thời gian xem
 - Khi xem nội dung 3D, bạn nên nghỉ 5 - 15 phút mỗi tiếng. Nếu xem nội dung 3D trong thời gian dài, bạn có thể bị đau đầu, hoa mắt, căng thẳng và mệt mỏi.

Lưu ý khi sử dụng kính 3D

- Hãy chắc chắn bạn đang sử dụng kính 3D LG. Nếu không bạn có thể không xem được 3D chuẩn.
- Không được sử dụng kính 3D để thay thế cho các loại kính khác của bạn.
- Sử dụng loại kính 3D khác có thể làm mất bạn nhức mỏi hoặc hình ảnh bị méo mó.
- Không được để kính 3D của bạn trong môi trường có nhiệt độ cao hoặc thấp quá vì có thể làm kính biến dạng.
- Kính 3D rất dễ vỡ và dễ bị xước. Do đó khi bạn lau chùi mắt kính cần phải sử dụng vải mềm và sạch. Tuyệt đối không sử dụng các vật cứng hoặc hóa chất để làm sạch mắt kính 3D.



CHÚ Ý

Điều kiện xem 3D

- Khoảng cách xem
 - Khoảng cách xem ít nhất bằng 2 lần độ dài đường chéo màn hình TV.
Nếu bạn cảm thấy không thoải mái khi xem, bạn có thể ngồi cách xa TV hơn.

Độ tuổi

- Trẻ em
 - Trẻ em dưới 5 tuổi không được sử dụng hoặc xem nội dung 3D.
 - Trẻ em dưới 10 tuổi có thể dễ bị kích động và trở nên quá phấn khích bởi vì chúng đang trong giai đoạn phát triển (ví dụ: cố gắng chạm vào màn hình hoặc nhảy tới gần hơn). Cần một điều kiện đặc biệt và nghiêm túc khi cho trẻ em xem các nội dung 3D.
 - Trẻ em có sự cảm nhận về hình ảnh 3D tốt hơn so với người lớn bởi vì khoảng cách giữa 2 mắt của chúng nhỏ hơn của người lớn. Do đó chúng sẽ cảm nhận hiệu ứng 3D (độ sâu) tốt hơn so với người lớn khi xem cùng một hình ảnh 3D.
- Thanh thiếu niên
 - Thanh thiếu niên dưới 19 tuổi có thể có phản ứng nhạy cảm do sự kích thích từ các nội dung 3D. Hãy khuyến khích nên kiểm chế khi xem nội dung 3D trong khoảng thời gian dài.
- Người già
 - Những người già có thể cảm nhận được hiệu ứng 3D ít hơn so với những bạn trẻ. Tuy nhiên không nên ngồi gần TV hơn khoảng cách chúng tôi khuyến cáo.

CHÚ Ý

- Hình vẽ có thể khác với TV của bạn.
- Màn hình hiển thị trên TV của bạn có thể có độ sáng khác với hình vẽ trong sách hướng dẫn.
- Mục lục và các tùy chọn có thể khác nhau tùy thuộc vào nguồn đầu vào và loại TV mà bạn sử dụng.
- Những tính năng mới có thể được thêm vào trong tương lai.
- TV có thể đặt ở chế độ chờ để giảm thiểu công suất tiêu thụ. Và TV nên được tắt nguồn nếu bạn không sử dụng trong một thời gian để giảm thiểu điện năng tiêu thụ.
- Điện năng tiêu thụ trong quá trình sử dụng có thể được giảm thiểu nếu giảm độ sáng của hình ảnh, và điều này đồng nghĩa với việc giảm chi phí sử dụng.

QUY TRÌNH LẮP ĐẶT

- 1 Mở hộp đóng gói và chắc chắn rằng có đầy đủ các phụ kiện.
- 2 Gắn chân đế vào thân TV.
- 3 Kết nối các thiết bị ngoài với TV.

LẮP ĐẶT VÀ CHUẨN BỊ

Mở hộp

Kiểm tra những mục sau trong hộp sản phẩm của bạn. Nếu thiếu bất kỳ phụ kiện gì, liên hệ ngay với cửa hàng bạn mua sản phẩm. Những minh họa trong sách hướng dẫn này có thể khác với sản phẩm thực tế.

Chú ý

- Không sử dụng phụ kiện không chính hãng để đảm bảo an toàn và tuổi thọ sản phẩm.
- Bất cứ hư hỏng hay chấn thương nào gây ra bởi việc sử dụng phụ kiện không chính hãng sẽ không được bảo hành.
- Một vài sản phẩm có lớp bảo vệ màn hình và không được gỡ bỏ lớp này.

Chú ý

- Các phụ kiện đi kèm có thể khác nhau tùy theo từng dòng sản phẩm.
- Thông số kỹ thuật của sản phẩm hoặc nội dung của cuốn sách này có thể thay đổi mà không cần báo trước để cải tiến tính năng của sản phẩm.
- Để kết nối tối ưu nhất, cáp HDMI và các thiết bị USB nên có gờ có độ dày nhỏ hơn 10 mm và bề rộng nhỏ hơn 18 mm. Sử dụng cáp nối dài hỗ trợ cổng USB 2.0 nếu thiết bị USB không cắm vừa vào cổng USB trên TV.

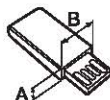
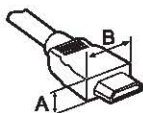

*A ≤ 10 mm

*B ≤ 18 mm

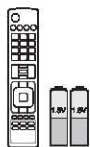

**Điều khiển từ xa,
Pin (AAA)**
(Tùy theo từng sản phẩm)

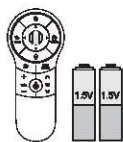

**Điều khiển thông minh,
Pin (AA)**
(Đối với LA62**, LA64**,
LA66**, LA69**, LA74**)



Sách hướng dẫn

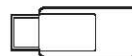

Wi-Fi Dongle
(Tùy theo từng sản phẩm)



Kính Cinema 3D
Số lượng kính 3D có thể
khác nhau tùy theo từng
sản phẩm hoặc từng
quốc gia.



Kính Dual play
(Tùy theo từng sản phẩm)



Đai giữ cáp
(Tùy theo từng sản phẩm)



Dây nguồn
(Tùy theo từng sản phẩm)



Ốc gắn TV lên bàn
(1 Cái: đối với
32/42/47LN57**)
(2 Cái: Đối với
32/42/47/50LA62**,
LA64**,
32/42/47/50LA66**)



Dây giữ TV
2 Cái
(Đối với 32/42/47/50LA62**,
LA64**,
32/42/47/50LA66**)



Ốc bắt giá đỡ
2 Cái, M4 x 8
(Đối với 32/42/47/50LA62**,
LA64**,
32/42/47/50LA66**)



Ốc bắt chân đế
8 Cái, M4 x 14
(Đối với LA62**, LA64**,
LA66**)



Ốc bắt chân đế
4 Cái, M4 x 20
(Đối với LA69**, LA74**)



Ốc bắt chân đế
3 Cái, P5 x 25
4 Cái, M4 x 14
(Đối với LN57**)

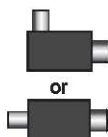

Cách điện
(Tùy theo từng sản phẩm)



Vòng đệm
4 Cái
(Đối với LA64**)

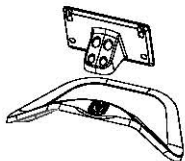

Thân đế / Chân đế
(Đối với
LA62**, LA64**, LA66**)

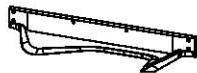

Chân đế
(Đối với LA68**, LA74**)

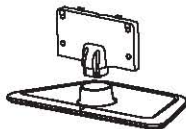

Thân đế / Chân đế
(Đối với LN57**)

⚠️ Chú ý

- Hướng dẫn lắp thiết bị cách ly Ăng-ten
- Sử dụng khi lắp đặt TV ở những nơi có sự chênh lệch điện áp giữa TV và chân tiếp mát của tín hiệu Ăng-ten.
 - »Nếu có sự chênh lệch điện áp giữa TV và chân tiếp mát của tín hiệu Ăng-ten, điểm tiếp xúc có thể bị nóng lên và dẫn đến các tai nạn.
- Bạn có thể nâng cao sự an toàn khi xem TV bằng cách loại bỏ điện áp ở Ăng-ten TV. Ví thế, tốt nhất nên gắn thiết bị cách ly lên tường. Nếu không thể gắn lên tường, hãy gắn nó lên TV.
- Bạn hãy làm theo hướng dẫn sau.

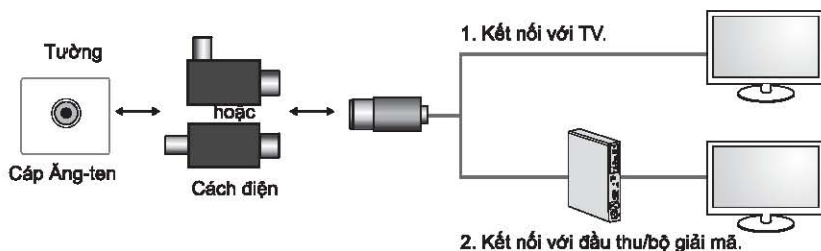

Cắm một đầu vào ổ cắm cáp Ăng-ten trên tường và đầu còn lại cắm vào TV hoặc đầu thu/bộ giải mã.

THIẾT BỊ MUA RIÊNG

Những thiết bị mua riêng có thể được thay đổi để cải tiến chất lượng mà không cần báo trước. Bạn có thể liên hệ với các đại lý để mua những linh kiện này. Những thiết bị này chỉ tương thích với một số sản phẩm nhất định.



AG-F3DP**
Kính Dual play



AG-F3**
Kính Cinema 3D



AN-MR400G
Điều khiển thông minh

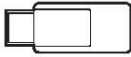

AN-WF100
Wi-Fi Dongle

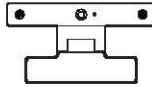

AN-VC***
Camera ghi hình

Tương thích với	LN57**	LA62**, LA64**, LA66**, LA69**, LA74**
AG-F3** DP Kính Dual play		•
AG-F3** Kính Cinema 3D		•
AN-MR400G Điều khiển thông minh	•	
AN-WF100 Wi-Fi Dongle		
AN-VC*** Camera ghi hình	•	•

Các bộ phận và phím bấm

Loại A : LA62**, LA64**, LA66**

Loại B : LA69**, LA74**

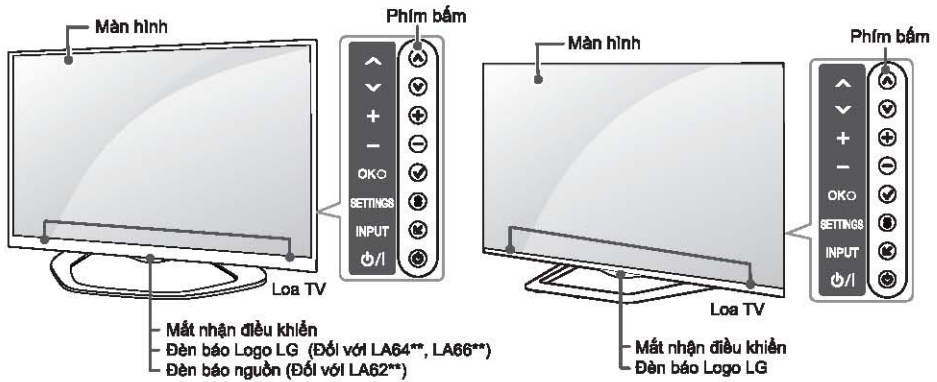

Loại C : LN57**

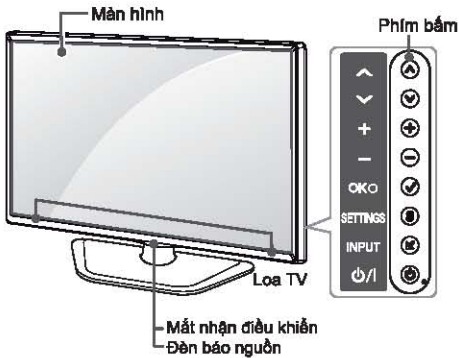

Phím bấm	Mô tả
^ v	Thay đổi chương trình.
+ -	Thay đổi mức âm lượng.
✓	Lựa chọn menu được bôi đậm hoặc xác nhận việc cài đặt.
S	Truy cập menu chính, hoặc lưu các cài đặt của bạn và trở về menu chính.
↖	Thay đổi nguồn tín hiệu vào.
⏻	Tắt / bật nguồn của TV.



Chú ý

- Bạn có thể tùy chỉnh đèn báo nguồn bật hoặc tắt bằng cách lựa chọn TỰY CHỌN trong menu chính.

Nhấc và di chuyển TV

Hãy chú ý những hướng dẫn sau để ngăn ngừa TV bị xước hoặc bị hư hỏng trong quá trình vận chuyển và lắp đặt.



Chú ý

- Không được chạm vào màn hình TV để tránh làm xước màn hình.
- Chúng tôi khuyến cáo bạn chỉ nên di chuyển TV khi còn nguyên hộp giống lúc bạn mua.
- Trước khi nhấc và di chuyển TV, bạn hãy rút dây nguồn và các cáp tín hiệu ra trước.
- Khi nhấc TV, nên quay màn hình TV ra phía ngoài so với bạn để tránh màn hình bị xước.



- Giữ TV ở phía trên và phía dưới một cách chắc chắn. Không cầm ở phần trong suốt, loa, phần đặt loa.

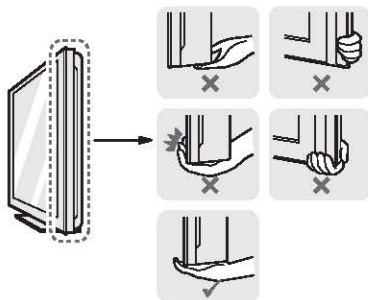

- Cần ít nhất là 2 người để vận chuyển các TV cỡ lớn
- Khi vận chuyển TV bằng tay, hãy tham khảo hình vẽ minh họa bên dưới.

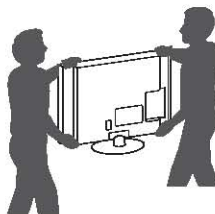

- Khi di chuyển TV, phải tránh cho TV không bị rung lắc mạnh.
- Khi vận chuyển TV, đặt TV theo phương thẳng đứng, không được đặt theo các tư thế khác.

Lắp đặt TV

Hình vẽ chỉ mang tính chất minh họa.

Gắn chân đế

LA62**, LA64**, LA66**

1

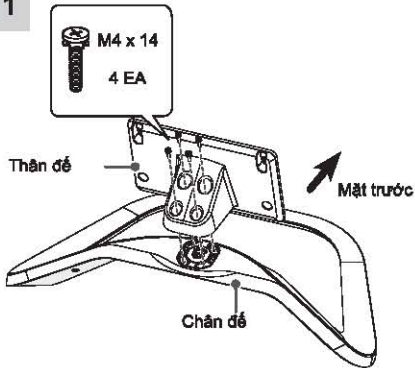

4

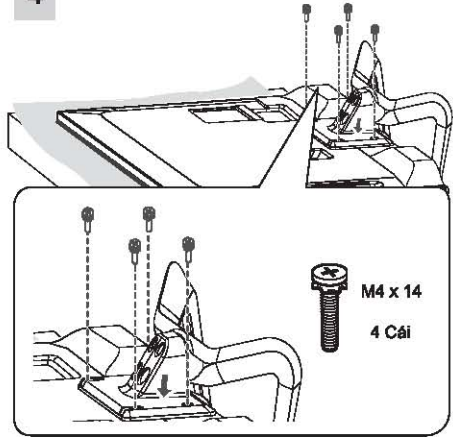

2

Lớp bảo vệ (Đối với LA66**)

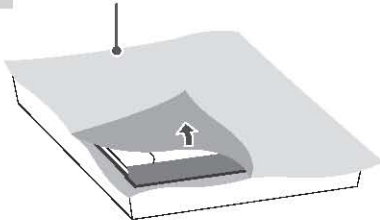

3

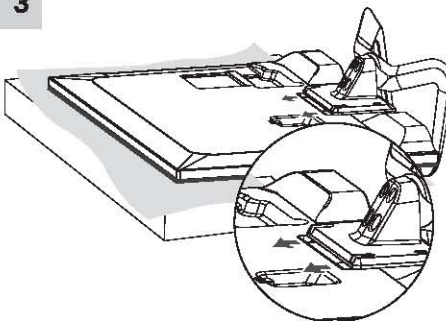

1

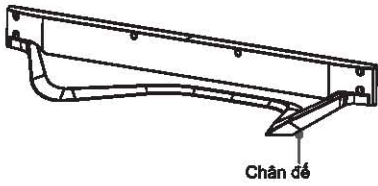

2

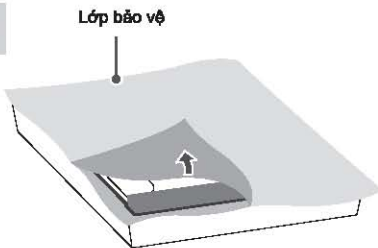

3

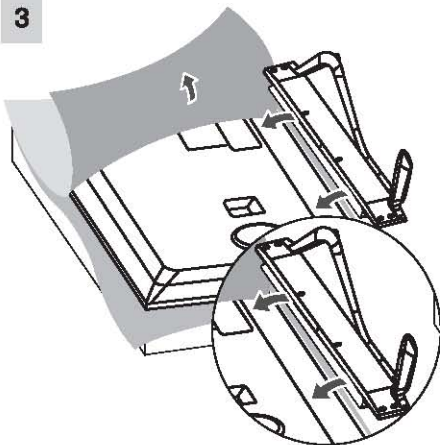

4

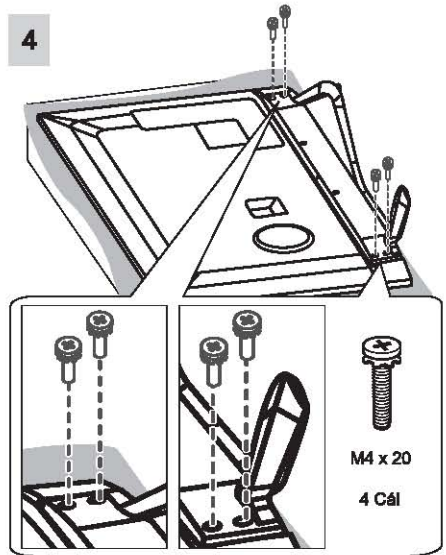

LN57**

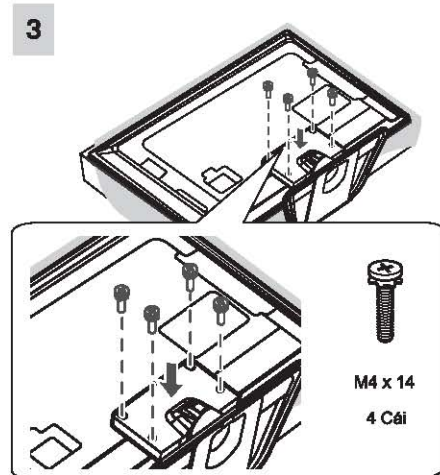
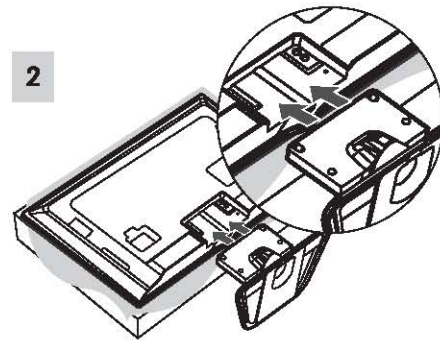
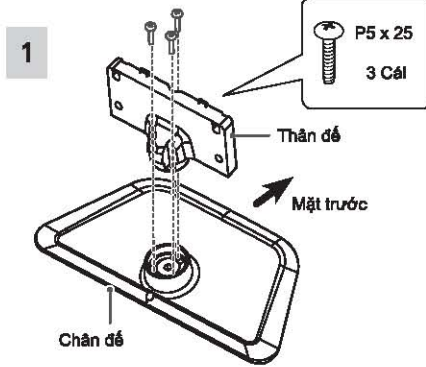

⚠️ Chú ý

- Khi gắn chân đế vào TV, đặt màn hình của TV xuống bàn được lót nệm hoặc một bề mặt nhẵn để bảo vệ màn hình khỏi bị trầy xước.
- Hãy chắc chắn các ốc được bắt chính xác và siết chặt. Nếu ốc siết không đủ chặt, TV có thể bị nghiêng sau khi lắp đặt. Tuy nhiên không được siết ốc quá chặt, nếu không ốc và TV có thể bị hỏng.

⚠️ Chú ý

- Tháo bỏ chân đế trước khi gắn TV lên tường bằng giá treo tường theo quy trình ngược lại khi lắp chân đế.

Lắp đặt TV trên bàn

- 1 Nhấc và đặt TV vào vị trí thẳng đứng trên bàn.
 - Để cách một khoảng ít nhất 10cm so với tường xung quanh.

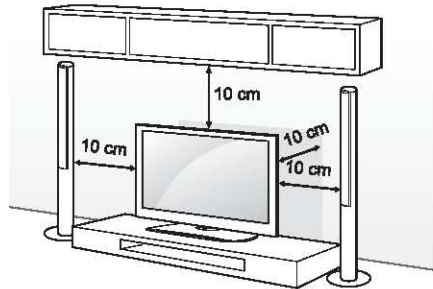

Cắm dây nguồn vào ổ điện trên tường.

⚠️ Chú ý

- Không được đặt TV gần các nguồn nhiệt, bởi vì điều này có thể gây ra hỏa hoạn hoặc làm hỏng TV.

Cố định TV trên bàn

Cố định TV trên bàn để tránh TV bị rơi, có thể làm hỏng sản phẩm hoặc gây ra các chấn thương nghiêm trọng. Đặt TV trên bàn, và sử dụng ốc trong túi phụ kiện để bắt và siết chặt TV vào bàn.
(Đối với 32/42/47LN 57**)

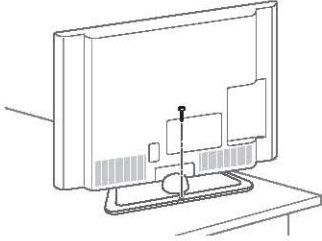

(Đối với 32/42/47/50LA62**, 32/42/47/55LA64**, 32/42/47/50LA86**)

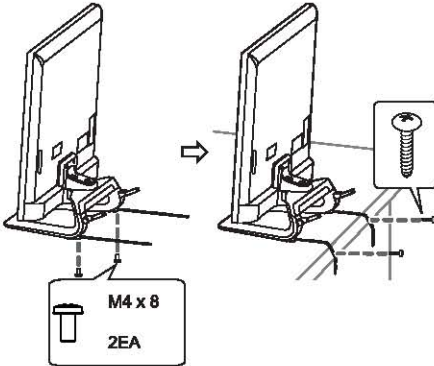

Chú ý

(Đối với 32/42/47/50LA62**, 32/42/47/55LA64**, 32/42/47/50LA86**)

- Cách cố định TV vào bàn
- 1 Kết nối dây cáp với chân đế TV bằng cách sử dụng ốc bắt giá đỡ.
 - 2 Cố định dây cáp lên bàn bằng cách sử dụng Ốc gắn TV lên bàn.
 - 3 Khi cố định TV xong, di chuyển chiếc bàn vào sát bức tường.

Chú ý

- Để ngăn ngừa TV bị rơi, bạn nên lắp đặt TV lên bề mặt bàn hoặc tường thật chắc chắn. Nếu không TV dễ bị rơi vì những va đập hoặc rung lắc nhẹ và có thể làm bạn bị thương.

Điều chỉnh TV để có góc nhìn thích hợp

(Tính năng này không thích hợp với một vài sản phẩm.)

Xoay 15 độ sang trái hoặc sang phải và điều chỉnh góc nghiêng của TV để có góc nhìn thích hợp.
(Đối với LA62**, LA64**, LA86**)

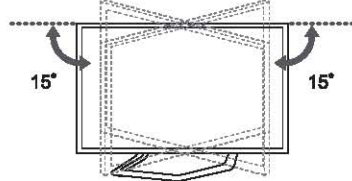

Xoay 10 độ sang trái hoặc sang phải và điều chỉnh góc nghiêng của TV để có góc nhìn thích hợp.
(Đối với 42/47LA69**, 47LA74**)

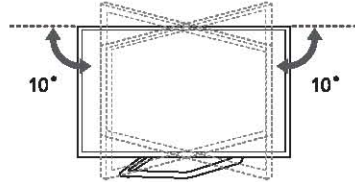

Xoay 8 độ sang trái hoặc sang phải và điều chỉnh góc nghiêng của TV để có góc nhìn thích hợp.
(Đối với 55LA69**, 55/60LA74**)

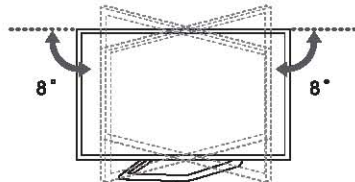

Chú ý

- Khi điều chỉnh góc nghiêng của TV, hãy chú ý tới các ngón tay của bạn
- Bạn có thể bị thương khi các ngón tay của bạn bị kẹp. Nếu TV nghiêng quá nhiều, nó có thể bị rơi và gây ra các nguy hiểm.
(Đối với LA62**, LA64**, LA86**, LA89**, LA74**)

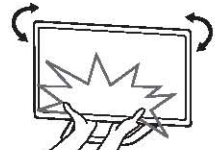
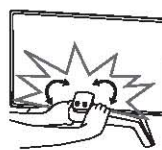

Cố định TV lên tường

(Tính năng này không phù hợp với một vài sản phẩm.)

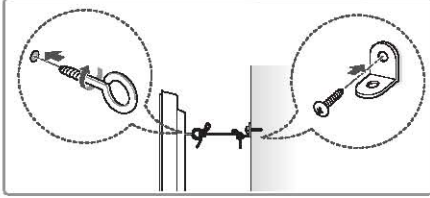
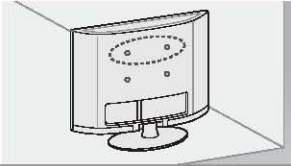

- 1 Chèn và siết chặt đinh vít, hoặc giá đỡ TV và bu-lông vào phía sau TV.
- Nếu đã có bu-lông được bắt ở vị trí của các đinh vít thì bạn hãy tháo nó ra trước.
- 2 Gắn giá gắn tường cùng các bu-lông lên tường, sao cho vị trí của giá gắn tường và các bu-lông thẳng hàng với nhau ở mặt sau của TV.
- 3 Nối bu-lông và giá đỡ TV bằng một sợi dây thật chắc.

Hãy đảm bảo rằng sợi dây nằm ngang so với bề mặt bức tường.



Chú ý

- Hãy đảm bảo rằng bạn trẻ không leo trèo hoặc bám vào TV.



Chú ý

- Hãy sử dụng bề mặt thật vững chắc và đủ rộng để lắp đặt TV.
- Giá đỡ, bu-lông và dây không đi kèm TV. Bạn có thể mua các phụ kiện này ở các cửa hàng mà bạn mua TV.

Sử dụng hệ thống bảo mật Kensington

(Tính năng này không phù hợp với một vài sản phẩm.)

Bộ phận kết nối với hệ thống bảo mật Kensington được đặt ở phía sau TV. Để biết thêm thông tin về cách lắp đặt, sử dụng, bạn có thể tham khảo hướng dẫn đi kèm với thiết bị Kensington hoặc trên website <http://www.kensington.com>.

Kết nối dây cáp của thiết bị bảo mật Kensington giữa TV và cái bàn theo hình vẽ minh họa sau.

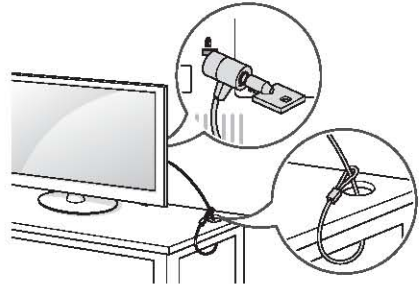

Gắn TV lên tường

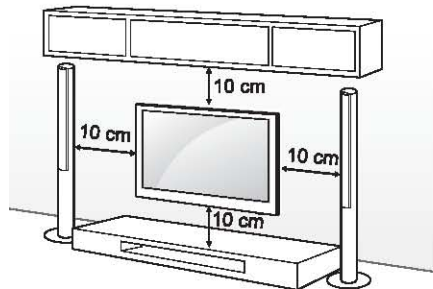

Lắp đặt giá treo tường vào phía sau TV một cách cẩn thận rồi sau đó lắp đặt giá treo tường lên tường theo phương thẳng đứng so với sàn. Khi bạn gắn TV lên các chất liệu khác, bạn hãy liên hệ với chuyên viên kỹ thuật để được tư vấn thêm.

LG khuyến cáo rằng việc lắp nên được thực hiện bởi các chuyên viên kỹ thuật.



Hãy chắc chắn rằng bạn sử dụng đúng loại ốc và giá gắn tường theo tiêu chuẩn VESA. Tham khảo bảng dưới đây để biết rõ hơn về tiêu chuẩn này:

Giá treo tường

Model	32LA62** 32LN57**	32LA64** 32LA66** 42LN57**
VESA (A x B)	200 x 100	200 x 200
Loại ốc	M4	M6
Số lượng ốc	4	4
Loại giá treo tường	LSW100B 	LSW220BX 
Model	42/47/50/55/60LA62** 42/47/55/LA64** 42/47/50/55/LA66** 42/47/55/LA69** 42/47/55/60LA74** 47/55/60LN57**	
VESA (A x B)	400 x 400	
Loại ốc	M6	
Số lượng ốc	4	
Loại giá treo tường	LSW420BX 	

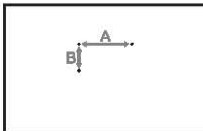

Chú ý

- Trước khi lắp đặt hoặc di chuyển TV bạn cần rút dây nguồn điện ra. Nếu không, có thể bị chập điện.
- Nếu bạn lắp đặt TV quá cao hoặc trên một bức tường TV có thể bị rơi gây ra tai nạn. Bạn nên sử dụng giá gắn tường được LG khuyến cáo.
- Không nên siết ốc quá chặt vì có thể làm hỏng TV của bạn.
- Bạn nên sử dụng ốc và giá gắn tường theo tiêu chuẩn VESA. Bất kỳ sự hư hỏng hoặc tai nạn nào gây ra do việc sử dụng phụ kiện không thích hợp sẽ không được bảo hành bởi nhà sản xuất.

Bó gọn dây cáp

(Đối với LA62**, LA64**, LA66**)

1 Sử dụng đai giữ cáp để bó gọn các dây cáp tín hiệu lại với nhau.

2 Cố định đai kẹp cáp vào TV.

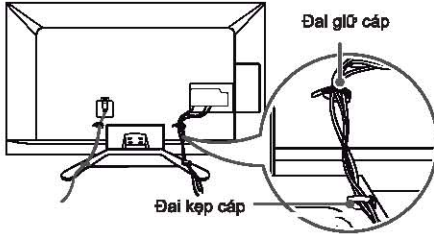

(Đối với LA69**, LA74**)

1 Sử dụng đai giữ cáp để bó gọn các dây cáp tín hiệu lại với nhau.

2 Cố định đai kẹp cáp vào TV.

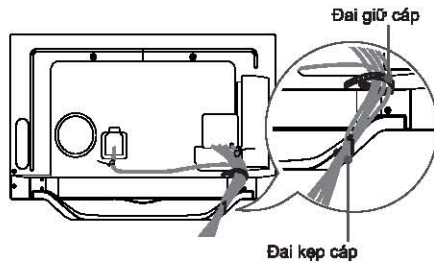

(Đối với LN57**)

1 Sử dụng đai giữ cáp để bó gọn các dây cáp tín hiệu lại với nhau.

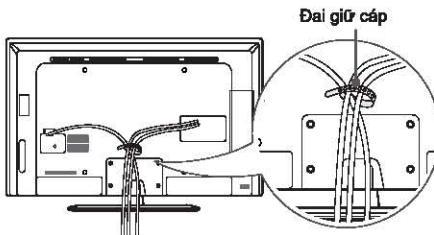

Chú ý

- Không được di chuyển TV bằng cách cầm vào đai kẹp dây nguồn và đai kẹp cáp tín hiệu vì đai có thể bị đứt gây ra hư hỏng TV và làm bạn bị thương.

THIẾT LẬP CÁC KẾT NỐI

Phần này sẽ hướng dẫn thiết lập các kết nối cho dòng sản phẩm LN64**. Các dòng sản phẩm khác tương tự.

Kết nối các thiết bị ngoài khác nhau với TV và chuyển đổi chế độ đầu vào để lựa chọn thiết bị đó. Để biết thêm thông tin về kết nối của các thiết bị ngoài, bạn hãy tham khảo sách hướng dẫn đi kèm.

Các thiết bị ngoài phù hợp: đầu thu HD, đầu đĩa DVD VCRs, dàn âm thanh, thiết bị lưu trữ USB, PC, thiết bị chơi game, và các thiết bị ngoài khác.



Chú ý

- Kết nối với các thiết bị ngoài có thể khác nhau tùy theo từng dòng sản phẩm.
- Nếu bạn ghi một chương trình TV bằng đầu DVD hoặc VCR, hãy chắc chắn rằng cáp tín hiệu của TV đã kết nối với đầu ghi DVD hoặc VCR. Để biết thêm thông tin chi tiết, bạn hãy tham khảo sách hướng dẫn đi kèm.
- Tham khảo sách hướng dẫn sử dụng đi kèm thiết bị để biết cấu trúc hoạt động.
- Nếu bạn kết nối một thiết bị chơi game với TV, hãy sử dụng dây cáp đi kèm với thiết bị.
- Trong chế độ PC, có thể có nhiễu liên quan đến độ phân giải, sọc màn hình, độ tương phản hoặc độ sáng. Nếu điều đó xảy ra, hãy thay đổi độ phân giải của máy tính, thay đổi tần số làm tươi hoặc điều chỉnh độ sáng và độ tương phản trong menu HÌNH ẢNH cho đến khi hình ảnh rõ ràng hơn.
- Trong chế độ PC, một vài độ phân giải có thể không hoạt động tùy thuộc vào các màn hình.

Kết nối Ăngten

Kết nối TV với ổ cắm Ăngten trên tường bằng cáp tín hiệu RF (75 Ω).

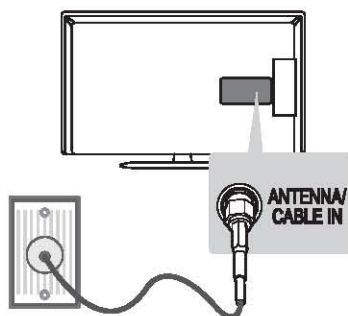

Chú ý

- Sử dụng bộ chia tín hiệu khi dùng nhiều hơn 2 TV.
- Nếu chất lượng hình ảnh thấp, nên lắp thêm bộ khuếch đại tín hiệu để tăng chất lượng hình ảnh.
- Nếu chất lượng hình ảnh không tốt thông qua kết nối Ăngten, hãy điều chỉnh lại Ăngten cho đúng hướng.
- Dây cáp và bộ chuyển đổi không đi kèm sản phẩm.
- Hỗ trợ chế độ âm thanh: MPEG, Dolby Digital, Dolby Digital Plus, HE-AAC

Kết nối HDMI

Truyền âm thanh và hình ảnh kỹ thuật số từ các thiết bị ngoài tới TV. Cách kết nối được chỉ ra trong hình vẽ dưới đây.

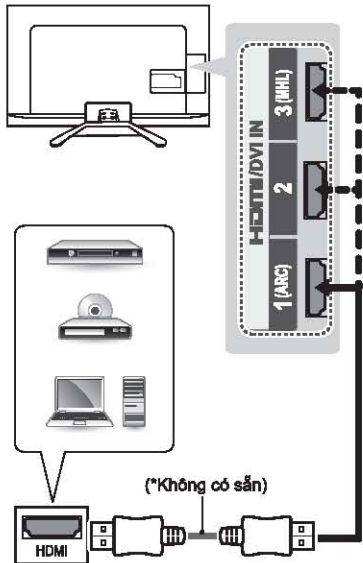

⚠️ Chú ý

- LG khuyến cáo bạn nên sử dụng kết nối HDMI để cho chất lượng hình ảnh tốt nhất.
- Bạn nên sử dụng cáp HDMI™ High Speed (tốc độ cao với tính năng CEC (Customer Electronics Control))
- Cáp HDMI™ tốc độ cao có thể truyền tải tín hiệu HD 1080p và cao hơn.
- Hỗ trợ chế độ âm thanh DTV: MPEG, Dolby Digital, Dolby Digital Plus, HE-AAC.
- Nếu bạn sử dụng kết nối DVI - HDMI cho PC, bạn cần sử dụng loa ngoài cho âm thanh của PC.

Kết nối Component

Truyền tín hiệu âm thanh và hình ảnh tương tự từ thiết bị ngoài đến TV. Cách kết nối được chỉ ra trong hình vẽ dưới đây.

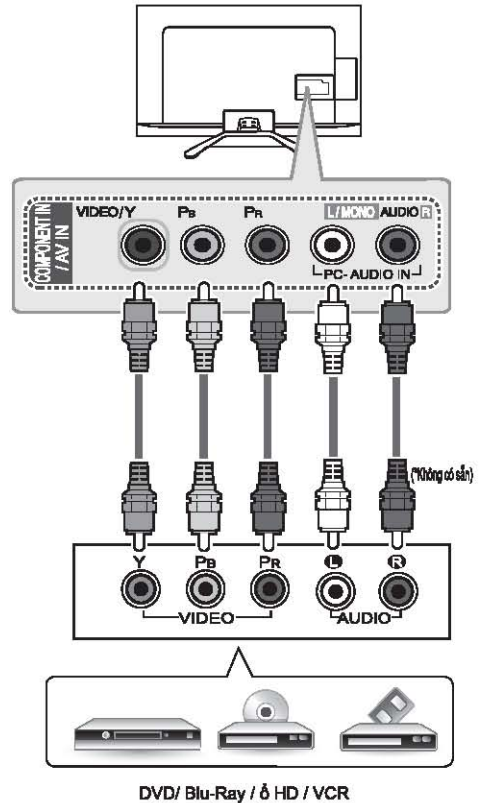

⚠️ Chú ý

- Nếu kết nối cáp không đúng, hình ảnh hiển thị có thể bị mất màu.

Kết nối Composite

Truyền tín hiệu âm thanh và hình ảnh tương tự từ thiết bị ngoài tới TV. Cách kết nối được chỉ ra trong hình vẽ dưới đây.

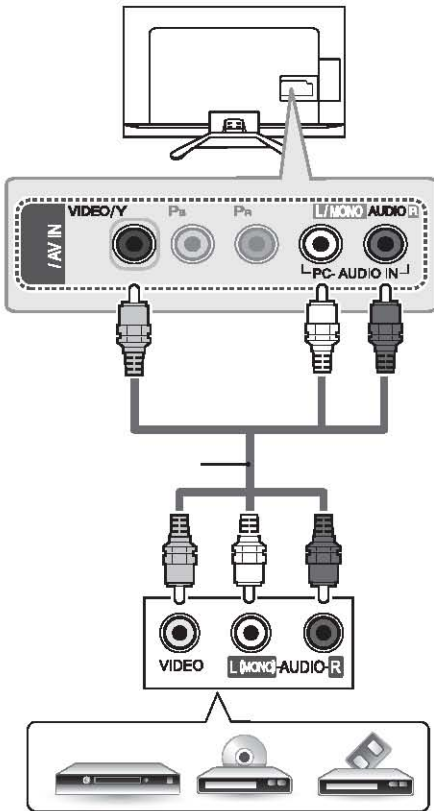

! Chú ý

- Nếu kết nối cáp không đúng, hình ảnh hiển thị có thể bị mất màu.

Kết nối USB

Kết nối với các thiết bị lưu trữ dữ liệu như thẻ nhớ USB ổ cứng gắn ngoài hoặc đầu đọc thẻ nhớ USB và truy cập menu Smart Share để sử dụng nhiều dạng dữ liệu.

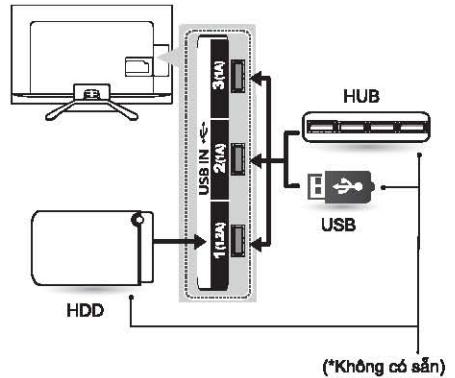

! Chú ý

- Một vài USB HUB có thể không hoạt động. Nếu một thiết bị USB đang sử dụng USB HUB không được phát hiện, hãy cắm nó trực tiếp vào TV.

Kết nối với tai nghe

Truyền tín hiệu âm thanh từ TV tới tai nghe ngoài.
Cách kết nối với tai nghe được chỉ ra trong hình vẽ dưới đây.

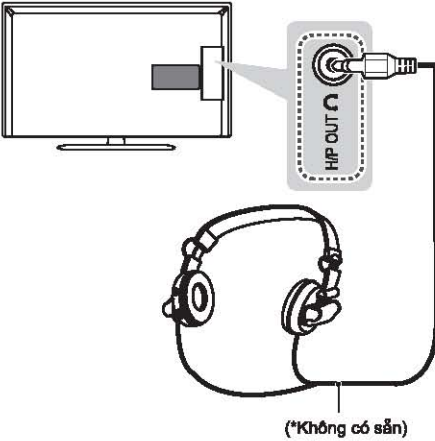

! Chú ý

- Menu **ÂM THANH** sẽ bị tạm ẩn khi bạn cắm tai nghe vào TV.
- Khi chuyển đổi chế độ **AV** trong khi vẫn cắm tai nghe thì sự thay đổi này chỉ có tác dụng với video nhưng không có tác dụng với âm thanh.
- **Xuất âm thanh kỹ thuật số** không phù hợp khi kết nối tai nghe. (Đối với LA61**)
- Trở kháng tai nghe: 16 Ω
- Công suất cực đại của tai nghe: 9 mW đến 15 mW
- Kích cỡ chân cắm tai nghe: 0.35 cm

Kết nối với dàn âm thanh

(Đối với LA61**)

Bạn có thể sử dụng dàn âm thanh ngoài để thay thế cho loa TV.

Kết nối âm thanh kỹ thuật số quang (Digital optical audio)

Truyền tín hiệu âm thanh kỹ thuật số từ TV tới thiết bị ngoài.
Cách kết nối được chỉ ra trong hình vẽ dưới đây.

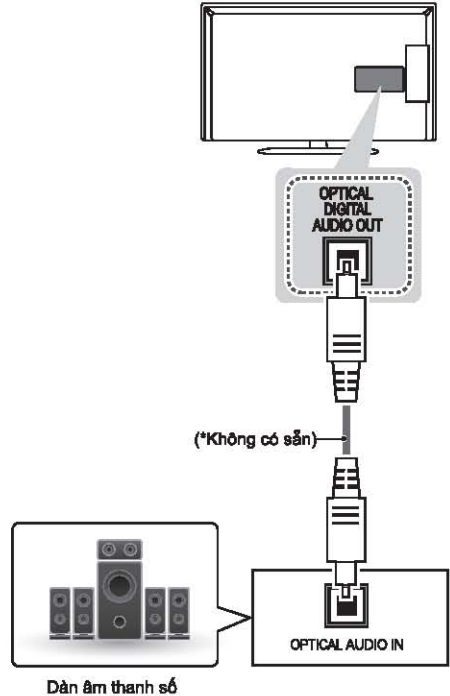

! Chú ý

- Không được nhìn vào bên trong cổng âm thanh quang. Chùm tia laser có thể phá hủy mắt bạn.
- Tín hiệu âm thanh với tính năng ACP (Audio Copy Protection) có thể bị khóa với cổng âm thanh ra.

Kết nối MHL

Kết nối di động độ nét cao (MHL) là một giao tiếp cho phép truyền tín hiệu kỹ thuật số từ máy di động tới TV.

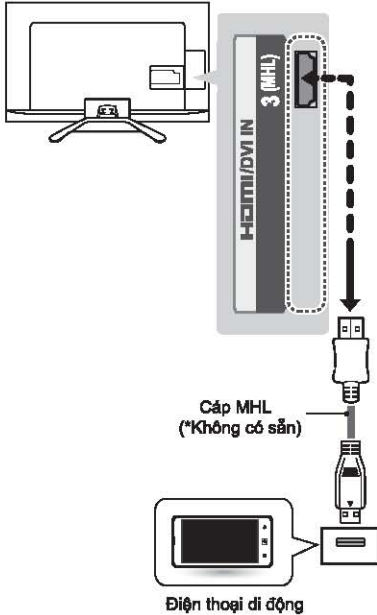

! Chú ý

- Kết nối máy di động với cổng HDMI/DVI IN 3 (MHL) để xem màn hình hiển thị của điện thoại trên TV.
- Cần sử dụng cáp MHL thụ động để kết nối giữa TV và máy di động.
- Tính năng này chỉ làm việc với điện thoại hỗ trợ MHL.
- Một vài ứng dụng sẽ chỉ hoạt động bằng điều khiển từ xa.
- Với những điện thoại hỗ trợ MHL, bạn có thể điều khiển với điều khiển từ xa.

Kết nối DVI-HDMI

Truyền âm thanh và hình ảnh kỹ thuật số từ các thiết bị ngoài tới TV. Cách kết nối được chỉ ra trong hình vẽ dưới đây. Để truyền tín hiệu âm thanh, hãy sử dụng cáp âm thanh.

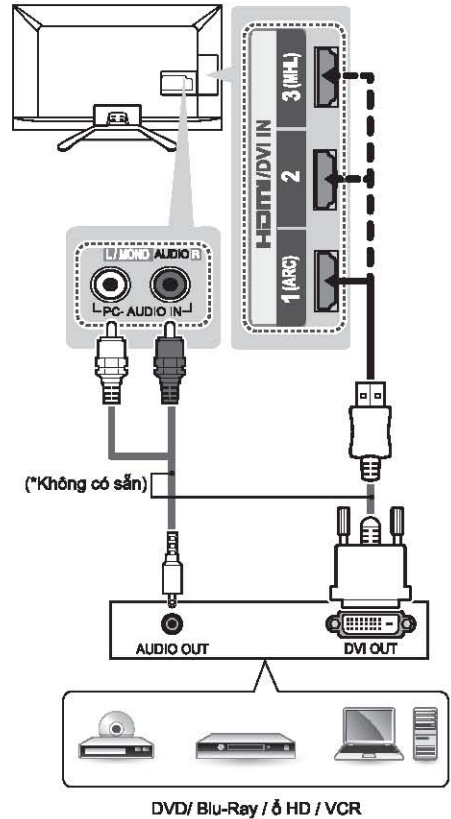

ĐIỀU KHIỂN TỪ XA

(Tùy theo từng sản phẩm)

Những mô tả trong phần này dựa trên các phím bấm của điều khiển từ xa.

Hãy đọc cẩn thận hướng dẫn này để sử dụng TV đúng cách.

Để thay thế pin, bạn hãy mở nắp phía sau, và thay thế loại pin (1,5 V AAA) sao cho cực ⊕ và ⊖

phù hợp với nhãn dán trong khoang chứa pin, và đóng nắp lại.

Để tháo pin ra, bạn hãy làm theo quy trình ngược lại.

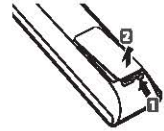

CHÚ Ý

- Không được dùng chung pin cũ và pin mới, vì có thể làm hỏng điều khiển từ xa.
- TV sử dụng truyền hình tương tự và một số nước có thể không dùng được một số phím.

Khi sử dụng, bạn hãy trở điều khiển từ xa vào mắt nhận điều khiển trên TV.

(Đối với LA62**, LA64**, LA66**, LA69**, LA74**)

(User Guide) Xem hướng dẫn sử dụng.
RATIO Điều chỉnh kích thước màn hình hiển thị.
INPUT Thay đổi nguồn tín hiệu vào.
TV/RAD Lựa chọn ch. trình Phát thanh, TV và Kỹ thuật số.
LIST Truy cập danh sách các chương trình đã lưu.
Q.VIEW Quay trở lại chương trình vừa xem trước đó.
+ / - Điều chỉnh âm lượng.
FAV Truy cập danh sách các chương trình yêu thích.
3D Sử dụng để hiển thị hình ảnh 3D.
MUTE Tắt tiếng
VP Thay đổi chương trình.
PAGE Di chuyển tới trang trước hoặc trang sau.
INFO Hiện thị thông tin của chương trình và màn hình hiển thị tại.
Smart Home Truy cập trang chủ thông minh (Smart).
MY APPS Hiện thị danh sách các ứng dụng.
Các phím điều hướng (lên/xuống/trái/phải) Di chuyển giữa các mục trong menu.

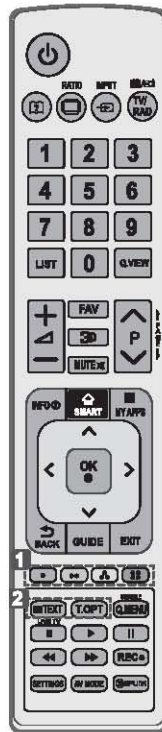







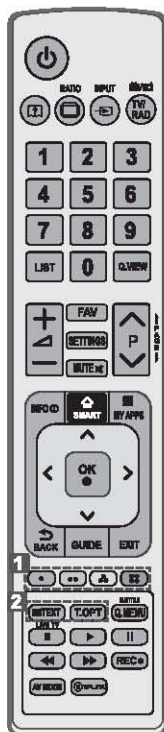





OK	Lựa chọn menu hoặc tùy chọn và xác nhận cài đặt.
(Back)	Quay trở về phần trước đó.
GUIDE	Hiện thị hướng dẫn.
EXIT	Thoát khỏi menu hiện tại và quay trở lại ch. trình TV
	1 Các phím màu Truy cập một vài menu đặc biệt. (): Đỏ, (): Xanh lục (): Vàng (): Xanh da trời)
	2 CÁC PHÍM VĂN BẢN Các phím này sử dụng cho chế độ văn bản.
SUBTITLE	Hiện thị phụ đề bạn chọn trong chế độ số.
Q. MENU	Truy cập menu nhanh.
LIVE TV	Quay trở lại ch. trình TV thực.
	Các phím điều khiển Điều khiển nội dung cao cấp, DVR hoặc thông minh Chia sẻ menu hoặc SIMPLINK với thiết bị khác. (USB, SIMPLINK, DVR).
	REC Bắt đầu ghi và hiển thị menu ghi.
SETTINGS	Truy cập menu chính.
AV MODE	Lựa chọn chế độ AV.
SIMPLINK	Truy cập các thiết bị AV đã kết nối bằng cáp HDMI thông qua HDMI-CEC. Mở menu SIMPLINK.

(Đổi với LN57***)

 (User Guide) Xem hướng dẫn sử dụng.
 RATIO Điều chỉnh kích thước màn hình hiển thị.
 INPUT Thay đổi nguồn tín hiệu vào.
 TV/RAD Lựa chọn ch. trình Phát thanh, TV và Kỹ thuật số.
LIST Truy cập danh sách các chương trình đã lưu.
Q.VIEW Quay trở lại chương trình vừa xem trước đó.
 +  - Điều chỉnh âm lượng.
FAV Truy cập danh sách các chương trình yêu thích.
SETTINGS Truy cập menu chính.
MUTE  Tắt tiếng.
 P  Thay đổi chương trình.
 PAGE  Di chuyển tới trang trước hoặc trang sau.
INFO  Hiển thị thông tin của chương trình và màn hình hiện tại.
 Smart Home Truy cập trang chủ thông minh (Smart).
 MY APPS Hiển thị danh sách các ứng dụng.
Các phím điều hướng (lên/xuống/trái/phải) Di chuyển giữa các mục trong menu.



OK  Lựa chọn menu hoặc tùy chọn và xác nhận cài đặt.
 (Back) Quay trở về phần trước đó.
GUIDE Hiển thị hướng dẫn.
EXIT Thoát khỏi menu hiện tại và quay trở lại ch. trình TV
1 Các phím màu Truy cập một vài menu đặc biệt. (): Đỏ (): Xanh lục (): Vàng (): Xanh da trời)
2 Các phím văn bản Các phím này sử dụng cho chế độ văn bản.
SUBTITLE Hiển thị phụ đề bạn chọn trong chế độ số.
Q. MENU Truy cập menu nhanh.
LIVE TV Quay trở lại ch. trình TV thực.
Các phím điều khiển ( ,  ,  ,  , ) Điều khiển nội dung cao cấp, DVR hoặc thông minh Chia sẻ menu hoặc SIMPLINK với thiết bị khác. (USB, SIMPLINK, DVR).
REC  Bắt đầu ghi và hiển thị menu ghi.
AV MODE Lựa chọn chế độ AV.
SIMPLINK Truy cập các thiết bị AV đã kết nối bằng cáp HDMI thông qua HDMI-CEC. Mở menu SIMPLINK.

CÁC TÍNH NĂNG CỦA ĐIỀU KHIỂN THÔNG MINH

Chỉ áp dụng với một số dòng sản phẩm. Một số tính năng có thể không đúng với TV của bạn.

Khi thông điệp "Pin của điều khiển thông minh yếu. Cần thay pin mới." được hiển thị, bạn cần phải thay pin mới cho điều khiển thông minh.

Để thay thế pin, hãy mở nắp phía sau, và thay thế loại pin (1.5 V AA) sao cho cực

⊕ và ⊖ phù hợp với nhãn dán trong khoang chứa pin, và đóng nắp lại. Khi sử dụng, bạn hãy trở điều khiển từ xa vào mắt nhận điều khiển trên TV.

Để tháo pin ra, bạn hãy làm theo quy trình ngược lại.

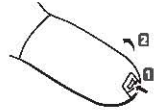

⚠️ Chú ý

- Không được dùng chung pin cũ và pin mới, vì có thể làm hỏng điều khiển từ xa.
- TV sử dụng truyền hình tương tự và một số nước có thể không dùng được một số phím.

(Đối với LA62**, LA64**, LA66**, LA69**, LA74**)

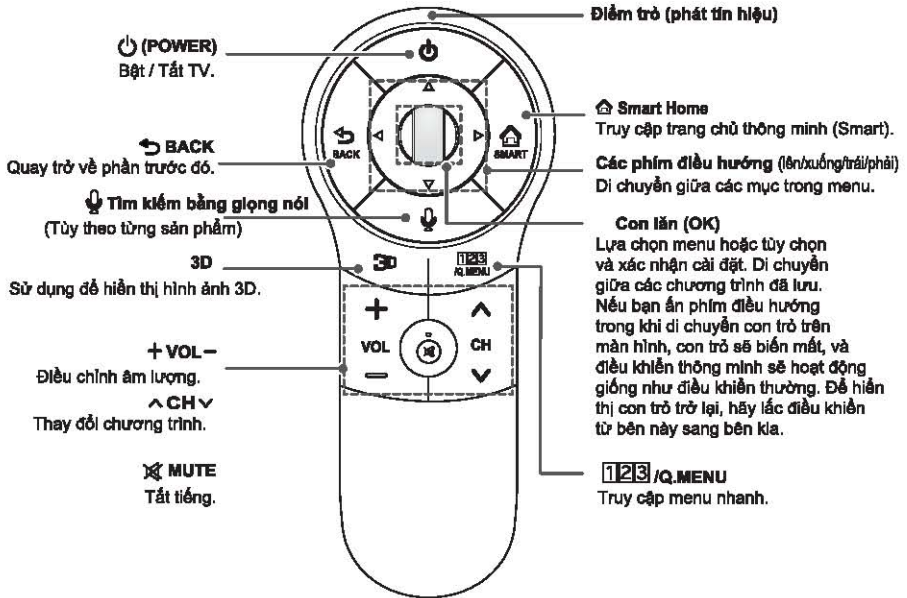

Tìm kiếm bằng giọng nói (Tùy theo từng sản phẩm)

TV của bạn cần kết nối Internet để sử dụng tính năng tìm kiếm bằng giọng nói.

Tốc độ phát hiện có thể khác nhau tùy theo người sử dụng (giọng nói, cách phát âm, âm điệu và tốc độ nói) và điều kiện môi trường (tiếng ồn và âm lượng của TV).

1 Lựa chọn biểu tượng tìm kiếm bằng giọng nói trên màn hình.

2 Nói thật chậm và chính xác. Khi lời thoại đã được ghi lại, thông điệp đang xử lý sẽ xuất hiện trên màn hình.

• Sử dụng điều khiển thông minh không xa hơn 15cm so với mặt của bạn.

Đăng ký điều khiển từ xa thông minh

Cần thiết phải ghép đôi (Đăng ký) điều khiển thông minh với TV của bạn trước khi nó hoạt động được.

Cách đăng ký điều khiển thông minh

	<ol style="list-style-type: none"> Để đăng ký tự động, bạn hãy bật TV và bấm vào con lăn (OK). Khi việc đăng ký thành công sẽ có một thông điệp thông báo xuất hiện trên màn hình. Nếu đăng ký thất bại, hãy tắt TV và bật trở lại, sau đó bấm con lăn (OK) để hoàn tất quá trình đăng ký.
---	--

Cách đăng ký lại điều khiển thông minh

	<ol style="list-style-type: none"> Bấm và giữ phím BACK ⇐ và SMART ⇑ cùng với nhau trong 5 giây để thiết lập lại, sau đó thực hiện việc đăng ký theo bước ở trên. Để đăng ký lại điều khiển thông minh, bạn hãy bấm và giữ phím BACK ⇐ trong khoảng 5 giây hướng về TV. Khi hoàn tất việc đăng ký, sẽ có một thông điệp xuất hiện trên màn hình.
---	---

Cách sử dụng điều khiển từ xa thông minh

	<ol style="list-style-type: none"> Nếu con trỏ biến mất, lắc nhẹ điều khiển thông minh sang bên trái hoặc bên phải. Sau đó, nó sẽ tự động xuất hiện trên màn hình. <ul style="list-style-type: none"> Nếu con trỏ không sử dụng trong một khoảng thời gian nhất định, nó sẽ biến mất. Bạn có thể di chuyển con trỏ bằng cách hướng vào mắt nhận của điều khiển thông minh trên TV, sau đó di chuyển sang trái, phải, lên, xuống. <ul style="list-style-type: none"> Nếu con trỏ hoạt động không tốt ngưng sử dụng điều khiển thông minh trong 10 giây và sau đó có thể sử dụng trở lại.
--	---

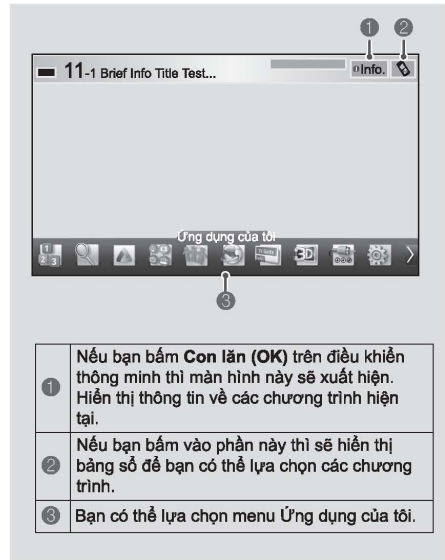

Những lưu ý khi sử dụng điều khiển từ xa thông minh

- Sử dụng điều khiển thông minh với khoảng cách tối thiểu là (10 m) so với TV. Sử dụng điều khiển vượt quá khoảng cách này, hoặc bị một vật cản thì việc truyền tín hiệu điều khiển có thể bị gián đoạn hoặc thất bại.
- Việc kết nối thất bại cũng có thể gây ra bởi các thiết bị gần đó. Thiết bị điện từ như là lò vi sóng hoặc bộ phát Wifi có thể gây nhiễu nếu chúng sử dụng chung băng tần (2.4 GHz) với điều khiển thông minh.
- Điều khiển thông minh có thể bị hư hỏng hoặc trục trặc nếu nó bị rơi hoặc bị vật nặng đè lên trên nó.
- Cần thận để tránh va vào đồ đạc hoặc người khác khi sử dụng điều khiển từ xa thông minh
- Chúng tôi khuyến cáo rằng Access Point (AP) nên được đặt xa hơn 1 m so với TV. Nếu như AP được đặt gần hơn 1 m, điều khiển thông minh có thể hoạt động không tốt như mong đợi do bị nhiễu từ trường.

SỬ DỤNG CHỨC NĂNG HỖ TRỢ KHÁCH HÀNG

Chức năng **Hỗ trợ khách hàng** cho phép bạn truy cập các thông tin chi tiết của TV.

1 Bấm phím **SMART** để truy cập trang chủ **SMART**.

2 Lựa chọn **Hỗ trợ Khách hàng** và bấm **Con lăn (OK)**.



Hỗ trợ Khách hàng

Chú ý

- Bạn có thể truy cập phần **Hỗ trợ Khách hàng** bằng cách bấm **2** (**User Guide**) trên điều khiển từ xa.

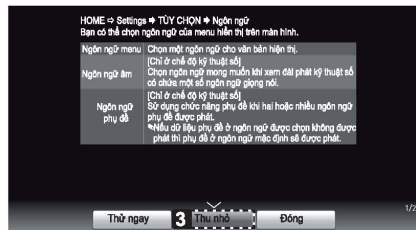

- Hiện thị mô tả của mục đã chọn.
Có thể dùng **^**/**v** để di chuyển giữa các trang.
- Di chuyển tới mục đã chọn một cách trực tiếp từ phần **Hỗ trợ Khách hàng**.
- Phóng to hoặc thu nhỏ màn hình.



- Hiện thị chương trình bạn đang xem hoặc màn hình tín hiệu đầu vào.
- Cho phép bạn lựa chọn mục bạn muốn.
- Cho phép bạn lựa chọn mục bạn muốn.
Có thể dùng **^**/**v** để di chuyển giữa các trang.
- Cho phép bạn xem phần mô tả chi tiết của tính năng mà bạn lựa chọn từ bảng mục lục.

* Hình ảnh này có thể khác với TV của bạn.

* Hình ảnh hiển thị trên máy tính hoặc điện thoại di động có thể khác nhau tùy theo hệ điều hành.

Kết nối mạng không dây



Bộ định tuyến không dây

Kết nối mạng có dây

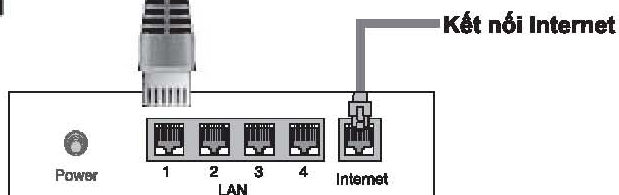

Bộ định tuyến có dây

Cài đặt Mạng

Các ứng dụng cao cấp được cài đặt trên TV sẽ khác nhau tùy theo từng quốc gia.

- 1 Ấn phím  **SMART** để truy cập trang chủ Smart. 4 Thiết bị sẽ tự động kết nối với mạng thích hợp (ưu tiên mạng có dây).

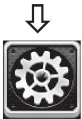

Cài đặt

- 2 Lựa chọn **MẠNG** → **Kết nối mạng**.

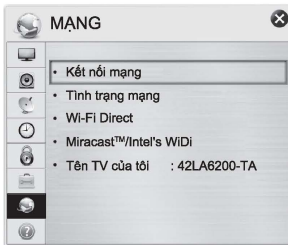

- 3 Lựa chọn **Bắt đầu Kết nối**.

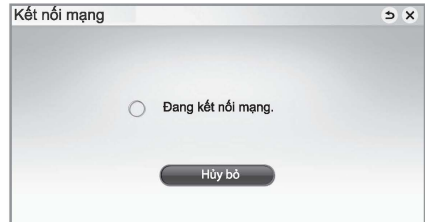

Nếu bạn chọn **Hủy bỏ** hoặc kết nối không thành thì danh sách các mạng thích hợp sẽ được hiện lên. Chọn mạng mà bạn muốn kết nối.

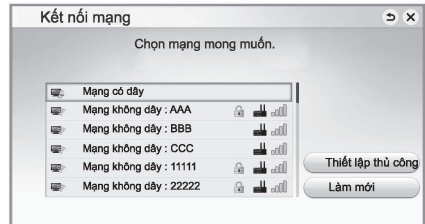

Đối với mạng không dây có biểu tượng , bạn cần nhập mật khẩu để truy nhập.

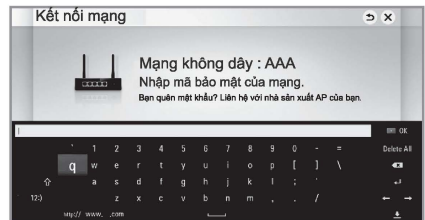

- 5 Mạng đã kết nối sẽ được hiển thị. Lựa chọn **Hoàn tất** để xác nhận việc kết nối mạng. Nếu bạn lựa chọn **Danh sách mạng khác**, thì các mạng thích hợp sẽ được hiển thị.

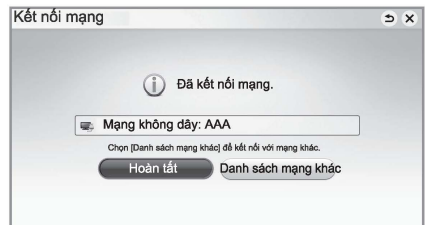

Giải quyết các vấn đề về mạng

- 1 Ấn phím  SMART để truy cập trang chủ.



- 2 Lựa chọn mục **MẠNG** → **Tình trạng mạng**.



Theo những hướng dẫn sau để điều chỉnh kết nối của bạn.

Kiểm tra TV hoặc bộ định tuyến.



Khi dấu ✓ xuất hiện ở TV.

- 1 Kiểm tra tình trạng kết nối giữa TV, AP và modem.
- 2 Tắt nguồn và bật lại TV, AP và modem.
- 3 Nếu bạn đang sử dụng địa chỉ IP tĩnh, hãy nhập trực tiếp.
- 4 Liên hệ với nhà cung cấp dịch vụ Internet.
 - Nếu bạn đang sử dụng kết nối không dây, hãy kiểm tra thêm những vấn đề sau:
 - 1 Kiểm tra mật khẩu của kết nối không dây trong cửa sổ cài đặt của bộ định tuyến.
 - 2 Thay đổi SSID của bộ định tuyến (tên mạng) hoặc đượ mạng không dây.

Kiểm tra bộ định tuyến hoặc liên hệ với nhà cung cấp dịch vụ.



Khi dấu ✓ xuất hiện ở TV và Gateway.

- 1 Rút dây nguồn của AP, modem và thử kết cắm lại sau khoảng 5 giây.
- 2 Khởi phục lại cấu hình của AP hoặc modem.
- 3 Liên lạc với nhà cung cấp dịch vụ Internet.



Khi dấu ✓ xuất hiện ở TV, Gateway và DNS.

- 1 Rút dây nguồn của AP, modem và thử cắm lại sau 5 giây.
- 2 Khởi phục lại cấu hình của AP hoặc modem.
- 3 Kiểm tra địa chỉ MAC của TV/bộ định tuyến đã đăng ký với nhà cung cấp dịch vụ Internet. (Địa chỉ MAC được hiển thị ở khung bên phải của cửa sổ tình trạng mạng cần được đăng ký với nhà cung cấp dịch vụ Internet.)
- 4 Kiểm tra trên website của nhà sản xuất bộ định tuyến để chắc chắn rằng nó đang sử dụng phiên bản phần mềm mới nhất.

SmartShare PC SW

Cài đặt chương trình **SmartShare PC SW(DLNA)** và **SmartShare PC SW(MediaLink)** trên máy tính của bạn.

- 1 Truy cập **www.lg.com**. Sau đó lựa chọn vùng miền của bạn.
- 2 Lựa chọn **HỖ TRỢ**. Sau đó tìm kiếm Model của bạn.
- 3 Lựa chọn **Drivers & Software** hoặc **SOFTWARE UPDATE**. Sau đó chọn **SmartShare PC SW(DLNA)**
- 4 Bạn có thể chạy chương trình khi quá trình cài đặt hoàn tất.

! Chú ý

- DLNA chỉ thích hợp nếu TV và các thiết bị khác cùng kết nối với nhau thông qua một bộ định tuyến.

Kết nối DLNA với PC

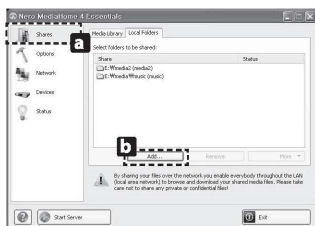

1 Chạy ứng dụng Nero Kwick Media và chia sẻ một thư mục trên máy tính.

- » **a** : Nhấn vào phần Share.
- » **b** : Nhấn vào phần Add và lựa chọn thư mục chia sẻ.
(Tham khảo phần hướng dẫn sử dụng để tìm những file có định dạng phù hợp với tính năng DLNA.)

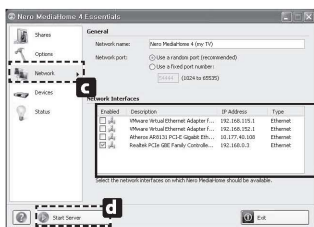

2 Lựa chọn các mạng của máy tính.

Enabled	Description	IP Address	Type
<input type="checkbox"/>	VMware Virtual Ethernet Adapter f...	192.168.115.1	Ethernet
<input type="checkbox"/>	VMware Virtual Ethernet Adapter f...	192.168.152.1	Ethernet
<input type="checkbox"/>	Atheros AR8131 PCI-E gigabit Eth...	10.177.40.108	Ethernet
<input checked="" type="checkbox"/>	Realtek PCIe GBE Family Controlle...	192.168.0.3	Ethernet

- » **c** : Nhấn vào mạng cần kết nối và kiểm tra xem có đúng các mạng không. (Bạn phải lựa chọn ít nhất một mạng để kết nối.)
- » **d** : Nhấn vào phần Start Server.



3 Bạn có thể xem và thưởng thức những nội dung đã chia sẻ thông qua tính năng Smart Share của TV.

- » **e** : Lựa chọn thiết bị đã kết nối với TV để thưởng thức các nội dung từ máy tính của bạn.

Hãy gọi đến trung tâm CSKH nếu bạn gặp phải bất cứ vấn đề nào khác.

Kết nối DLNA với điện thoại thông minh

1 Bật WI-FI trên điện thoại thông minh của bạn.

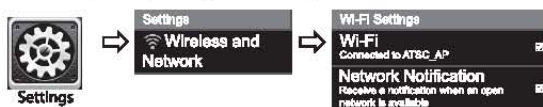

2 Cài đặt và chạy tính năng chia sẻ trên điện thoại của bạn (Được gọi là tính năng SmartShare).

3 Cho phép chia sẻ dữ liệu trên điện thoại của bạn với các thiết bị khác.

4 Chọn tệp tin mà bạn muốn chia sẻ (phim, nhạc hoặc hình ảnh).

5 Lựa chọn tệp tin phim, nhạc, hình ảnh để phát trên TV.

6 Thêm các tệp tin đã chọn vào danh sách phát.

7 Lựa chọn tên TV sẽ phát các tệp tin. (Tên TV được ghi trên tem dán ở mặt sau của TV).

8 Xem và thưởng thức các nội dung đã chia sẻ trên TV.

Cập nhật phần mềm của TV

HOME → Cài đặt → HỖ TRỢ → Nâng cấp phần mềm

Sử dụng tính năng **Nâng cấp phần mềm** để kiểm tra phiên bản mới nhất. Nếu không cập nhật, một tính năng nào đó có thể hoạt động không tốt. Rất đơn giản để thực hiện việc kiểm tra này.

Nâng cấp phần mềm	Đặt là Bật . Khi tệp tin cập nhật được tìm thấy, tệp tin sẽ được tự động tải về.
Chế độ cập nhật tự động	Khi thích hợp, TV sẽ tự động cập nhật mà không cần thông báo.
Kiểm tra phiên bản	Kiểm tra phiên bản cập nhật mới nhất. Khi có bản cập nhật mới, quá trình tải về có thể được được diễn ra.

! Chú ý

- Khi bắt đầu cập nhật, cửa sổ pop-up sẽ hiển thị quá trình cập nhật và sau đó sẽ ẩn đi sau 5 giây.
- Phần mềm mới nhất có thể được phát hành thông qua tín hiệu quảng bá số hoặc kết nối internet.
- Thay đổi chương trình trong quá trình download phần mềm thông qua tín hiệu quảng bá số có thể làm gián đoạn quá trình tải về. Quay trở lại chương trình ban đầu cho phép quá trình tải về bắt đầu lại.
- Nếu không cập nhật, một tính năng nào đó có thể hoạt động không tốt.

Cài đặt Wi-Fi Direct

HOME →  Cài đặt → MẠNG → Wi-Fi Direct

Tính năng **Wi-Fi Direct** hỗ trợ công nghệ kết nối không dây. Với Smart Share, bạn có thể chia sẻ các tệp tin hoặc màn hình của thiết bị được kết nối qua **Wi-Fi Direct**.



- 1 Nếu **Wi-Fi Direct** được đặt là **On**, danh sách các thiết bị thích hợp sẽ xuất hiện.
» Để dùng **Wi-Fi Direct**, vào phần  **Settings** → **MẠNG** đặt **Wi-Fi Direct** (a) là **Bật**.
- 2 Khi bạn nhận được yêu cầu kết nối, hãy chọn là **Yes**. **Wi-Fi Direct** sẽ được kết nối với TV của bạn.

*Nếu bạn không sử dụng **Wi-Fi Direct** để tối ưu hóa giao tiếp giữa các thiết bị Wifi, bạn nên thiết lập chế độ **Wi-Fi Direct** (a) là **Tắt**. Bạn có thể sử dụng các thiết bị hỗ trợ **Wi-Fi Direct**.

Cài đặt Miracast™

Miracast allows a portable device to securely send video and sound to TV wirelessly.



- 1 Miracast được thiết lập là **Bật** trên TV của bạn hoặc thiết bị di động.
Vào phần cài đặt Mạng để thiết lập Miracast.
- 2 Khi TV hoặc thiết bị di động được tìm thấy, hãy lựa chọn một thiết bị.

Cài đặt WiDi (Wireless Display)

WiDi là viết tắt của Wireless Display. Chương trình này có thể nhận các tín hiệu hình ảnh / âm thanh mà có thể điều khiển ngược trở lại máy tính thông qua công nghệ Intel WiDi. Chỉ dùng cho chế độ TV và (Composite/Component/HDMI). Ở các chế độ khác, máy tính của bạn không thể tìm thấy LG Smart TV.

- 1 **Intel's WiDi** được đặt là **Bật**. Kết nối máy tính của bạn với bộ định tuyến. (chúng tôi khuyến cáo bạn nên kết nối với bộ định tuyến). Máy tính của bạn cần chạy chương trình Intel Widi ().
- 2 Phần mềm sẽ tìm kiếm TV thích hợp, có hỗ trợ WiDi. Từ danh sách, chọn TV mà bạn muốn và nhấn **Connect**. Nhập 4 chữ số (a) hiển thị trên màn hình vào khung (b) trên máy tính của bạn và nhấn **Continue**.

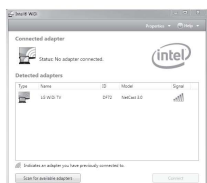

Màn hình TV



Màn hình máy tính

- 3 Màn hình TV sẽ xuất hiện trên màn hình laptop khoảng 10 giây.

* LG TV không cần đăng ký.

* Cài đặt Âm thanh của TV trong **Xuất âm thanh kỹ thuật số** là **PCM**.

* Để biết thêm thông tin về Intel WiDi, truy cập <http://intel.com/go/widi>

Timemachine II

Làm chủ thời gian với tính năng Time Machine

Với các thiết bị lưu trữ USB, Timeshift cho phép bạn dừng và xem lại các chương trình TV, và ghi lại hoặc thiết lập thời gian cho chương trình TV mà bạn yêu thích.

- * Bạn có thể không cần thiết bị lưu trữ USB để ghi lại chương trình TV vào bộ nhớ trong (Tùy theo từng model).
- * Time Machine II có thể ghi lại chương trình tương tự hoặc số, và cả tín hiệu vào AV.
- * Bạn vẫn có thể sử dụng các dịch vụ khác trong khi ghi chương trình TV.

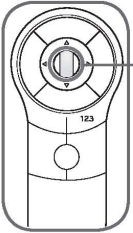

Ấn con lặn (OK) trên điều khiển thông minh trong khi đang xem TV.

Thanh tiến trình sẽ xuất hiện và bạn có thể sử dụng Time Machine với nhiều tính năng khác nhau.

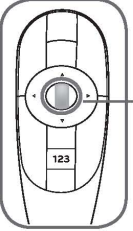

Bạn có thể lựa chọn thời điểm và bạn muốn phát.



Bạn có thể quay trở lại chương trình TV hiện tại với tính năng Timeshift.



Biểu tượng REC xuất hiện ở góc trên bên phải TV trong khi bắt đầu ghi.



Bạn có thể sử dụng những phím này để di chuyển tới đoạn và bạn muốn xem.



Bạn có thể xem danh sách những chương trình đã ghi.



Bạn có thể thay đổi các cài đặt của Time Machine.

BẢO QUẢN TV

Lau chùi TV của bạn

Lau chùi TV của bạn thường xuyên để TV hoạt động tốt nhất và tăng tuổi thọ sản phẩm.



Chú ý

- Trước tiên hãy chắc chắn rằng bạn đã tắt TV và rút hết dây nguồn cũng như các cáp kết nối khác.
- Khi bạn vắng nhà hoặc không sử dụng TV trong một thời gian dài, hãy rút dây nguồn khỏi ổ cắm để tránh hư hỏng sản phẩm.

Màn hình, bề mặt TV và chân đế

- Bạn nên sử dụng một tấm khăn mềm và khô để lau chùi bụi bẩn cũng như làm sạch bề mặt TV.
- Để lau sạch các vết bẩn cứng đầu, bạn nên sử dụng khăn mềm đã được làm ướt bằng nước hoặc dung dịch tẩy rửa pha loãng. Ngay sau đó lau lại bằng khăn mềm khô.



Chú ý

- Không nên sờ vào màn hình TV vì có thể làm hỏng nó.
- Không được dùng tay hoặc vật thể khác ấn vào hoặc cọ xát vào màn hình TV, bởi vì điều này có thể làm cho màn hình bị xước và hình ảnh không rõ ràng.
- Không được sử dụng hóa chất vì điều này có thể làm hỏng TV.
- Không được xịt chất lỏng vào bên trong TV bởi vì điều này có thể làm TV trực trực hoặc cháy chập.

Dây nguồn

Thường xuyên làm sạch bụi bám trên dây nguồn điện của TV.

MỘT SỐ CÂU HỎI THƯỜNG GẶP

Vấn đề	Giải pháp
Không thể sử dụng điều khiển từ xa.	<ul style="list-style-type: none">• Kiểm tra lại tình trạng của mắt nhận điều khiển trên TV và thử lại.• Kiểm tra xem có chướng ngại vật giữa TV và điều khiển từ xa hay không.• Kiểm tra lại tình trạng của pin và cách lắp đặt.
	<ul style="list-style-type: none">• Kiểm tra tình trạng của TV tắt hay bật.• Kiểm tra tình trạng dây nguồn có được cắm vào ổ điện hay không.• Kiểm tra tình trạng của ổ cắm điện bằng cách cắm thử thiết bị khác.
TV tắt đột ngột	<ul style="list-style-type: none">• Kiểm tra cài đặt nguồn.• Kiểm tra tính năng tự động tắt trong cài đặt Thời gian.• Nếu không có tín hiệu vào trong khi TV vẫn bật thì TV sẽ tự động tắt sau 15 phút.
Khi kết nối với máy tính (HDMI (PC)), xuất hiện dòng chữ: 'Không có tín hiệu' hoặc 'Định dạng không đúng'.	<ul style="list-style-type: none">• Tắt/Bật TV bằng điều khiển từ xa.• Kết nối lại cáp HDMI.• Khởi động lại máy tính trong khi vẫn kết nối với TV.

THÔNG SỐ KỸ THUẬT

Thông số kỹ thuật của sản phẩm có thể thay đổi mà không báo trước để nâng cấp tính năng của sản phẩm.

Wireless LAN module (TWFM-B006D)	
Tiêu chuẩn	IEEE802.11a/b/g/n
Dải tần số	2400 to 2483.5 MHz 5150 to 5250 MHz 5725 to 5850 MHz (dành cho Non EU)
Công suất phát (Max.)	802.11a: 11 dBm 802.11b: 14 dBm 802.11g: 10.5 dBm 802.11n - 2.4GHz: 11 dBm 802.11n - 5GHz: 12.5 dBm
Bluetooth module (BM-LDS401)	
Tiêu chuẩn	Bluetooth Version 3.0
Dải tần số	2400 ~ 2483.5 MHz
Công suất phát (Max.)	10 dBm hoặc thấp hơn
CE 0197 	

Để biết thông số chi tiết về điện áp hoạt động và công suất tiêu thụ, tham khảo trên tem sản phẩm.

Tên sản phẩm		32LA62**	42LA62**	47LA62**
		32LA6200-TA 32LA620Y-TA	42LA6200-TA 42LA620Y-TA	47LA6200-TA 47LA620Y-TA
Kích thước (W x H x D)	Có chân đế (mm)	33.0 x 499.0 x 242.0	64.0 x 631.0 x 294.0	1076.0 x 695.0 x 327.0
	Không chân đế(mm)	33.0 x 433.0 x 78.0	64.0 x 562.0 x 78.0	1076.0 x 626.0 x 79.4
Khối lượng	Có chân đế (kg)	7.9	11.8	15.0
	Không chân đế (kg)	6.7	10.0	12.8
Điện áp yêu cầu		AC 100-240 V~ 50 / 60 Hz	AC 100-240 V~ 50 / 60 Hz	AC 100-240 V~ 50 / 60 Hz
Tên sản phẩm		50LA62**	55LA62**	60LA62**
		50LA6200-TA 50LA620Y-TA	55LA6200-TA 55LA620Y-TA	60LA6200-TA 60LA620Y-TA
Kích thước (W x H x D)	Có chân đế (mm)	131.0 x 725.0 x 327.0	246.0 x 803.0 x 343.0	1355.0 x 865.0 x 343.0
	Không chân đế(mm)	131.0 x 656.0 x 80.9	246.0 x 721.0 x 77.2	1355.0 x 783.0 x 65.3
Khối lượng	Có chân đế (kg)	16.4	21.5	26.6
	Không chân đế (kg)	14.2	18.7	23.8
Điện áp yêu cầu		AC 100-240 V~ 50 / 60 Hz	AC 100-240 V~ 50 / 60 Hz	AC 100-240 V~ 50 / 60 Hz
Tên sản phẩm		32LA64**	42LA64**	47LA64**
		32LA6400-TA 32LA640Y-TA	42LA6400-TA 42LA640Y-TA	47LA6400-TA 47LA640Y-TA
Kích thước (W x H x D)	Có chân đế (mm)	43.0 x 518.0 x 244.0	73.0 x 652.0 x 294.0	1086.0 x 711.0 x 327.0
	Không chân đế(mm)	43.0 x 452.0 x 36.4	73.0 x 582.0 x 36.3	086.0 x 645.0 x 36.3
Khối lượng	Có chân đế (kg)	9.2		
	Không chân đế (kg)	8.0	12.4	15.0
Điện áp yêu cầu		AC 100-240 V~ 50 / 60 Hz	AC 100-240 V~ 50 / 60 Hz	AC 100-240 V~ 50 / 60 Hz
Tên sản phẩm		55LA64**	32LA66**	42LA66**
		55LA6400-TA 55LA640Y-TA	32LA6600-TA 32LA660Y-TA	42LA6600-TA 42LA660Y-TA
Kích thước (W x H x D)	Có chân đế (mm)	260.0 x 821.0 x 343.0	25.0 x 501.0 x 241.0	957.0 x 635.0 x 294.0
	Không chân đế(mm)	260.0 x 743.0 x 36.3	25.0 x 431.0 x 37.1	57.0 x 574.0 x 35.0
Khối lượng	Có chân đế (kg)			
	Không chân đế (kg)	21.5	7.5	12.3
Điện áp yêu cầu		AC 100-240 V~ 50 / 60 Hz	AC 100-240 V~ 50 / 60 Hz	AC 100-240 V~ 50 / 60 Hz
Tên sản phẩm		47LA66**	50LA66**	55LA66**
		42LA6600-TA 42LA660Y-TA	50LA6600-TA 50LA660Y-TA	55LA6600-TA 55LA660Y-TA
Kích thước (W x H x D)	Có chân đế (mm)	069.0 x 695.0 x 327.0	129.0 x 730.0 x 326.0	238.0 x 802.0 x 343.0
	Không chân đế(mm)	069.0 x 624.0 x 35.0	129.0 x 656.0 x 37.2	238.0 x 721.0 x 35.2
Khối lượng	Có chân đế (kg)			
	Không chân đế (kg)	14.7	17.2	20.0
Điện áp yêu cầu		AC 100-240 V~ 50 / 60 Hz	AC 100-240 V~ 50 / 60 Hz	AC 100-240 V~ 50 / 60 Hz

Tên sản phẩm		42LA69**	47LA69**	55LA69**
		42LA6900-TA 42LA690Y-TA	47LA6900-TA 47LA690Y-TA 47LA6980-TA 47LA698Y-TA	55LA6900-TA 55LA690Y-TA 55LA6980-TA 55LA698Y-TA
Kích thước (W x H x D)	Có chân đế (mm)	51.0 x 634.0 x 269.0	063.0 x 697.0 x 269.0	1233.0 x 793.0 x 316.0
	Không chân đế(mm)	51.0 x 568.0 x 34.5	063.0 x 631.0 x 34.5	1233.0 x 727.0 x 34.7
Khối lượng	Có chân đế (kg)			
	Không chân đế (kg)	12.2	14.6	20.0
Điện áp yêu cầu		AC 100-240 V~ 50 / 60 Hz	AC 100-240 V~ 50 / 60 Hz	AC 100-240 V~ 50 / 60 Hz
Tên sản phẩm		42LA74**	47LA74**	55LA74**
		42LA7400-TA 42LA740Y-TA	47LA7400-TA 47LA740Y-TA	55LA7400-TA 55LA740Y-TA
Kích thước (W x H x D)	Có chân đế (mm)	51.0 x 634.0 x 269.0	063.0 x 697.0 x 269.0	1233.0 x 793.0 x 316.0
	Không chân đế(mm)	51.0 x 568.0 x 34.5	063.0 x 631.0 x 34.5	1233.0 x 727.0 x 34.7
Khối lượng	Có chân đế (kg)	14.3	16.7	22.8
	Không chân đế (kg)	12.2	14.6	20.0
Điện áp yêu cầu		AC 100-240 V~ 50 / 60 Hz	AC 100-240 V~ 50 / 60 Hz	AC 100-240 V~ 50 / 60 Hz
Tên sản phẩm		60LA74**	32LN57**	42LN57**
		60LA7400-TA 60LA740Y-TA	32LN570B-TA 32LN570Y-TA	42LN5700-TA 42LN570Y-TA
Kích thước (W x H x D)	Có chân đế (mm)	390.0 x 896.0 x 334.0	38.0 x 497.0 x 207.0	968.0 x 628.0 x 240.0
	Không chân đế(mm)	390.0 x 832.0 x 34.9	38.0 x 437.0 x 79.0	968.0 x 578.0 x 79.0
Khối lượng	Có chân đế (kg)	24.3	6.7	10.4
	Không chân đế (kg)	22.0	6.1	9.3
Điện áp yêu cầu		AC 100-240 V~ 50 / 60 Hz	AC 100-240 V~ 50 / 60 Hz	AC 100-240 V~ 50 / 60 Hz
Tên sản phẩm		47LN57**	55LN57**	60LN57**
		47LN5700-TA 47LN570Y-TA	55LN5700-TA 55LN570Y-TA	60LN5700-TA 60LN570Y-TA
Kích thước (W x H x D)	Có chân đế (mm)	079.0 x 694.0 x 283.0	249.0 x 790.0 x 297.0	1358.0 x 852.0 x 297.0
	Không chân đế(mm)	079.0 x 629.0 x 80.5	249.0 x 725.0 x 79.1	1358.0 x 786.0 x 67.2
Khối lượng	Có chân đế (kg)	14.5	20.8	21.5
	Không chân đế (kg)	13.1	18.7	20.5
Điện áp yêu cầu		AC 100-240 V~ 50 / 60 Hz	AC 100-240 V~ 50 / 60 Hz	AC 100-240 V~ 50 / 60 Hz

Điều kiện môi trường	Nhiệt độ hoạt động	0 °C tới 40 °C
	Độ ẩm hoạt động	Nhỏ hơn 80 %
	Nhiệt độ bảo quản	-20 °C tới 60 °C
	Độ ẩm bảo quản	Nhỏ hơn 85 %

		Truyền hình số	Truyền hình tương tự
New Zealand, Singapore	Hệ truyền hình	DVB-T	PAL/SECAM-B/G/D/K, PAL-I
	Dải chương trình	UHF 21 to 69	BG : VHF/UHF 1 to 69, CATV 01 to 47 I : VHF/UHF 1 to 69, CATV 01 to 47 DK : VHF/UHF 1 to 69, CATV 01 to 47
Australia	Hệ truyền hình	DVB-T	PAL B/B
	Dải chương trình	VHF 08 to 12, UHF 27 to 69	B/B : VHF/UHF 0 to 75, CATV : 2 to 44
Indonesia, Israel, Myanmar, Sri Lanka	Hệ truyền hình	DVB-T	PAL/SECAM-B/G/D/K, PAL-I, NTSC-M
	Dải chương trình	UHF 21 to 69	BG : VHF/UHF 1 to 69, CATV 01 to 47 I : VHF/UHF 1 to 69, CATV 01 to 47 DK : VHF/UHF 1 to 69, CATV 01 to 47 M : VHF/UHF 2 to 78, CATV 01 to 71
Vietnam, Malaysia	Hệ truyền hình	DVB-T	PAL/SECAM-B/G/D/K, PAL-I, NTSC-M
	Dải chương trình	VHF 6 to 12, UHF 21 to 69	BG : VHF/UHF 1 to 69, CATV 01 to 47 I : VHF/UHF 1 to 69, CATV 01 to 47 DK : VHF/UHF 1 to 69, CATV 01 to 47 M : VHF/UHF 2 to 78, CATV 01 to 71
Iran, Algeria, Tunisia, Digital model	Hệ truyền hình	DVB-T	PAL/SECAM-B/G/D/K, PAL-I, NTSC-M
	Dải chương trình	VHF 5 to 12, UHF 21 to 69	BG : VHF/UHF 1 to 69, CATV 01 to 47 I : VHF/UHF 1 to 69, CATV 01 to 47 DK : VHF/UHF 1 to 69, CATV 01 to 47 M : VHF/UHF 2 to 78, CATV 01 to 71
Analogue model, India, Thailand, South Africa, -	Hệ truyền hình	-	PAL/SECAM-B/G/D/K, PAL-I, NTSC-M
	Dải chương trình	-	BG : VHF/UHF 1 to 69, CATV 01 to 47 I : VHF/UHF 1 to 69, CATV 01 to 47 DK : VHF/UHF 1 to 69, CATV 01 to 47 M : VHF/UHF 2 to 78, CATV 01 to 71
	Trở kháng của Ăngten	75 Ω	75 Ω

Hỗ trợ chế độ HDMI/DVI-DTV

Độ phân giải	Tần số quét ngang (kHz)	Tần số quét dọc (Hz)
720x480	31.469	59.94
	31.5	60
720x576	31.25	50
	37.5	50
1280x720	44.96	59.94
	45	60
	33.72	59.94
1920x1080	33.75	60
	28.125	50
	26.97	23.97
	27	24
	33.716	29.976
	33.75	30.00
	56.25	50
	67.43	59.94
	67.5	60

Thông tin cổng kết nối Component

Cổng Component trên TV	Y	P _B	P _R
------------------------	---	----------------	----------------

Cổng Video ra trên đầu DVD	Y	P _B	P _R
	Y	B-Y	R-Y
	Y	Cb	Cr
	Y	Pb	Pr

Tín hiệu	Component
480i/576i	O
480p/576p	O
720p/1080i	O
1080p	O (50 Hz / 60 Hz)

HDMI-PC supported mode

Độ phân giải	Tần số quét ngang (kHz)	Tần số quét dọc (Hz)
640x350 @70Hz	31.468	70.09
720x400 @70Hz	31.469	70.08
640x480 @60Hz	31.469	59.94
800x600 @60Hz	37.879	60.31
1024x768 @60Hz	48.363	60.00
1152x864 @60Hz	54.348	60.053
1360x768 @60Hz	47.712	60.015
1280x1024 @60Hz	63.981	60.020
1920x1080 @60Hz	67.50	60.00

Hỗ trợ chế độ 3D

• Nguồn nội dung Video sẽ được tự động chuyển sang chế độ 3D.

Hỗ trợ chế độ 3D tự động				
Đầu vào	Tín hiệu	Tần số quét ngang(kHz)	Tần số quét dọc (Hz)	Định dạng 3D phù hợp
HDMI	640 X 480	31.469 / 31.5	59.94 / 60	Top & Bottom, Side by Side(Half), Side by Side(Full)
		62.938 / 63		Frame Packing, Line Alternative
	480p	31.469 / 31.5		Top & Bottom, Side by Side(Half), Side by Side(Full)
		62.938 / 63		Frame Packing, Line Alternative
	576p	31.25	50	Top & Bottom, Side by Side(Half), Side by Side(Full)
		62.5		Frame Packing, Line Alternative
	720p	37.50	50	Top & Bottom, Side by Side(Half), Side by Side(Full)
		44.96 / 45	59.94 / 60	
		75	50	Frame Packing, Line Alternative
		89.91 / 90	59.94 / 60	
	1080i	28.125	50	Top & Bottom, Side by Side(Half), Side by Side(Full)
		33.72 / 33.75	59.94 / 60	
		56.25	50	Frame Packing, Field Alternative
		67.5	59.94 / 60	
	1080p	26.97 / 27	23.97 / 24	Top & Bottom, Side by Side(Half), Side by Side(Full)
		28.125	25	
		33.72 / 33.75	29.976 / 30	
		43.94 / 54	23.97 / 24	
		56.25	25	Frame Packing, Line Alternative
		67.432 / 67.5	29.976 / 30	
56.25		50	Top & Bottom, Side by Side(Half)	
67.432 / 67.5		59.94 / 60		
USB	1080p	33.75	30	Side by Side(Half), Top & Bottom, Checker Board, MPO(Photo), JPS(Photo)
DLNA	1080p	33.75	30	



AFN75913248