



ESPAÑOL

MANUAL DEL PROPIETARIO

Sistema Home Cinema con DVD

Lea atentamente este manual antes de utilizar su televisor y consérvelo para futuras referencias.

Lea detenidamente el contenido de esta tarjeta de Garantía.

DH4130S (DH4130S, S43S3-S/ W)



MFL67715955

Información de seguridad

1

Preparación



PRECAUCIÓN

RIESGO DE DESCARGA ELÉCTRICA NO ABRIR



PRECAUCIÓN: NO RETIRE LA CARCASA (O CUBIERTA POSTERIOR) A FIN DE REDUCIR EL RIESGO DE DESCARGAS ELÉCTRICAS. NO INTENTE REPARAR LAS PIEZAS INTERNAS. DELEGUE TODAS LAS LABORES DE REPARACIÓN AL PERSONAL DE MANTENIMIENTO CUALIFICADO.



Este símbolo de relámpago con punta de flecha dentro de un triángulo equilátero está diseñado para alertar al usuario de la presencia de voltajes peligrosos no aislados en el interior del producto, que podrían tener la suficiente magnitud como para constituir un riesgo de descarga eléctrica.



El signo de exclamación dentro de un triángulo equilátero está diseñado para alertar al usuario de la presencia de instrucciones importantes de operación y mantenimiento (reparación) en la documentación incluida con el producto.

ADVERTENCIA: NO EXPONGA ESTE PRODUCTO A LA LLUVIA O HUMEDAD, A FIN DE EVITAR EL RIESGO DE INCENDIO O DESCARGA ELÉCTRICA.

ADVERTENCIA: No instale este equipo en un espacio cerrado, como en una estantería o mueble similar.

PRECAUCIÓN: No bloquee ninguno de los orificios de ventilación. Instalar conforme a las instrucciones del fabricante.

Las ranuras y orificios de la carcasa cumplen un propósito de ventilación y aseguran el correcto funcionamiento del producto, y a fin de protegerlo de un posible sobrecalentamiento. Los orificios no deben bloquearse en ningún caso colocando el producto sobre una cama, sofá, alfombra o superficie similar. Este producto no debe colocarse en una instalación empotrada, como una librería o estante, a menos que se proporcione una correcta ventilación del mismo y se respeten todas las instrucciones del fabricante.

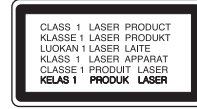

PRECAUCIÓN: este producto utiliza un sistema láser. Para garantizar un uso correcto de este producto, por favor, lea detenidamente el manual del propietario y guárdelo para futuras referencias. Si la unidad requiriera mantenimiento, póngase en contacto con un centro de servicio autorizado. El uso de controles, ajustes o el rendimiento de los procedimientos que no sean aquellos aquí especificados podría resultar en una exposición peligrosa a la radiación. Para evitar la exposición directa al rayo láser, no intente abrir la carcasa.

CUIDADO en relación al cable de alimentación

Se recomienda que la mayoría de los equipos sean ubicados en un circuito dedicado;

Es decir, en un circuito de toma única que sólo alimentará ese equipo y que no tiene enchufes adicionales ni circuitos derivados. Compruebe la página de especificaciones de este manual de usuario para estar seguro. No sobrecargue los enchufes de pared. Los enchufes de pared sobrecargados, sueltos o dañados, los cables de alimentación desgastados o el aislamiento del cable dañado o roto son situaciones peligrosas. Cualquiera de estas condiciones podría causar una descarga eléctrica o fuego. Examine periódicamente el cable de su electrodoméstico, y si su aspecto indica daños o deterioro, desenchúfelo, cese el uso del electrodoméstico y haga que un profesional del servicio cualificado lo sustituya por un recambio exacto y homologado de un servicio técnico autorizado. Proteja el cable de alimentación de abusos físicos o mecánicos, tales como torcerlo, doblarlo, punzarlo, cerrar una puerta sobre el cable o caminar sobre él. Preste particular atención a los enchufes, tomas de pared, y el punto donde el cable se une al electrodoméstico. Para desconectar la alimentación principal, retire el cable principal de alimentación. Durante la instalación del producto, asegúrese de que el enchufe sea fácilmente accesible.

Este dispositivo está provisto de una batería o acumulador portátil.

Forma segura de extraer la batería o el acumulador del equipo: Retire la batería o juego de baterías antiguo y siga los pasos en orden inverso a su colocación. Para impedir la contaminación del medioambiente o los posibles efectos adversos en la salud de humanos y animales, coloque la batería antigua o el acumulador en el contenedor apropiado de los puntos de recogida designados para tal fin. No elimine las pilas o el acumulador junto con la basura doméstica. Se recomienda utilizar baterías y acumuladores con sistema de reembolso gratuito en su localidad. La batería no debe exponerse a calor intenso, como la luz del sol, un incendio o similar.

PRECAUCIÓN: el equipo no debe ser expuesto al agua (goteo o salpicadura), y no deben colocarse sobre éste objetos que contengan líquidos, como floreros.

Eliminación de su antiguo equipo



1. Cuando este símbolo de un contenedor con ruedas cruzado por una X esté grabado en un producto, significará que está cubierto por la Directiva europea 2002/ 96/ EC.
2. Debe deshacerse de todo producto electrónico separándolo de la basura municipal, llevándolo a las instalaciones designadas para tal efecto bien por el gobierno o bien por las autoridades locales.
3. La eliminación correcta de su antiguo equipo ayudará a evitar las potenciales consecuencias negativas para el medioambiente y la salud pública.
4. Para obtener más información detallada acerca de la eliminación de su antiguo equipo, por favor entre en contacto con su ayuntamiento, servicio de recogida de basura o la tienda donde adquirió el producto.

Eliminación de baterías o acumuladores agotados



1. Si aparece el símbolo de un contenedor de basura tachado en las baterías o acumuladores de su producto, significa que éstos se acogen a la Directiva Europea 2006/66/CE.
2. Este símbolo puede aparecer junto con símbolos químicos de mercurio (Hg), cadmio (Cd) o plomo (Pb) si la batería contiene más de un 0,0005% de mercurio, un 0,002% de cadmio o un 0,004% de plomo.
3. Las baterías o acumuladores no deberán tirarse junto con la basura convencional, sino a través de los puntos de recogida designados por el gobierno o las autoridades locales.
4. La correcta recogida y tratamiento de las baterías o acumuladores antiguos contribuye a evitar las potenciales consecuencias negativas para el medio ambiente, los animales y la salud pública.
5. Para más información sobre la eliminación de baterías o acumuladores antiguos, póngase en contacto con su ayuntamiento, el servicio de recogida de basuras o el comercio en el que adquirió el producto.



LG Electronics declara por la presente que este/estos producto (s) es/son conformes a las condiciones esenciales requeridas y demás disposiciones de relevancia decretadas por las Directivas 2004/108/CE, 2006/95/CE, 2009/125/CE y 2011/65/EU.

Contacte con la oficina para la conformidad de este producto:

LG Electronics Inc.
EU Representative, Krijgsman 1,
1186 DM Amstelveen, The Netherlands

Por favor, tome nota que esto NO es un punto de contacto de Atención al Cliente. Para información acerca de Atención al Cliente, refiérase a la Garantía o contacte con el revendedor que le vendió este producto.

Contenido

1 Preparación

- 2 Información de seguridad
- 6 Características únicas
 - 6 – Portátil
 - 6 – Escalado a HD completo
- 6 Accesorios
- 7 Introducción
 - 7 – Discos reproducibles
 - 7 – Acerca del símbolo  en pantalla
 - 7 – Símbolos utilizados en este manual
 - 7 – Códigos de región
- 8 Requisito del archivo reproducible
- 9 Mando a distancia
- 10 Panel frontal
- 11 Panel trasero

2 Conexión

- 12 Acople de los altavoces a la unidad
- 13 Posicionamiento del sistema
- 13 Conexiones a su TV
 - 14 – Conexión del vídeo
 - 14 – Configuración de resolución
 - 14 – Resolución de salida de vídeo
 - 15 – Conexión de salida HDMI
- 16 Conexión de equipo opcional
 - 16 – Conexión a entrada auxiliar
 - 16 – Conexión PORT IN (Portable en)
 - 16 – Escuchar música desde el reproductor portátil o un dispositivo externo
- 17 – Conexión USB
- 17 – Conexión de la antena

3 System Setting

- 18 Ajuste de los valores de configuración
 - 18 – Configuración del idioma inicial del OSD (menú de presentación en pantalla) - Opcional
 - 18 – Para visualizar y salir del menú de configuración
 - 19 – Idioma
 - 19 – Pantalla
 - 20 – Resolución
 - 20 – Audio
 - 21 – DRC (Control de rango dinámico)
 - 21 – Bloque (Control parental)
 - 22 – Otros

4 Funcionamiento

- 23 Uso del Menú Inicio
- 23 Funcionamiento básico
- 24 Otras funciones
 - 24 – Mostrar información del disco en pantalla
 - 24 – Cómo mostrar el menú de DVD
 - 24 – Cómo mostrar el título del DVD
 - 24 – Reproducción a velocidad 1.5
 - 24 – Protector de pantalla
 - 25 – Inicio de reproducción desde la hora seleccionada
 - 25 – Continuar la reproducción
 - 25 – Para cambiar la página del código de subtítulos
 - 26 – Reproducción marcada
 - 27 – Visualizar un archivo de fotos
 - 28 – Configuración de temporizador
 - 28 – REGULADOR DE INTENSIDAD
 - 28 – Desactivar el sonido de forma temporal
 - 28 – Memoria de última escena
 - 28 – Reinicio de alimentación - Opcional
 - 28 – Selección de sistema - Opcional
 - 28 – Apagado Automático
 - 28 – Ajuste de la configuración de niveles del altavoz
- 29 Funcionamiento de la radio
 - 29 – Escuchar la radio

- 29 – Configuración de las emisoras de radio
- 29 – Borrado de todas las emisoras guardadas
- 29 – Eliminar una emisora guardada
- 29 – Mejorar una mala recepción de FM
- 29 – Ver información acerca de una emisora de radio
- 30 Ajuste de sonido
- 30 – Configuración del modo envolvente

5 Solución de problemas

- 31 Solución de problemas

6 Apéndice

- 32 Control de un televisor con el mando a distancia suministrado
- 32 – Programación del mando a distancia para controlar el televisor
- 33 Mantenimiento
- 33 – Manejo de la unidad
- 33 – Notas en los discos
- 34 Códigos de país
- 35 Códigos de idioma
- 36 Marcas comerciales y licencias
- 37 Especificaciones

1

2

3

4

5

6

Características únicas

Portátil

Escuche música desde su dispositivo portátil. (MP3, ordenador portátil, etc.)

Escalado a HD completo

Muestra una calidad de imagen de alta definición con una configuración sencilla.

Accesorios

Revise e identifique los accesorios facilitados.

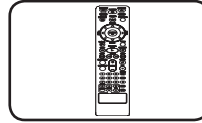

Mando a distancia (1)

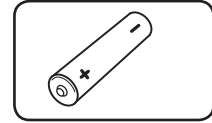

Pila (1)

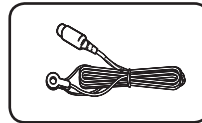

Antena FM (1)

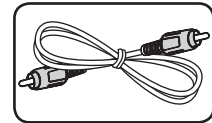

Cable de vídeo (1)

Introducción

Discos reproducibles

Esta unidad reproduce DVD±R/ RW y CD-R/ RW que contengan títulos de audio, archivos DivX, MP3, WMA y/ o JPEG. Algunos discos DVD±RW/ DVD±R o CD-RW/ CD-R no pueden reproducirse en esta unidad debido a la calidad de grabación o a las condiciones físicas del disco, a las características del dispositivo de grabación y de la propiedad del software.

	DVD-VIDEO (disco de 8 cm/12 cm) discos, como los de las películas, que se pueden comprar o alquilar.
	DVD±R (disco de 8 cm/12 cm) sólo modo de vídeo y finalizado
	DVD-RW (disco de 8 cm/12 cm) sólo modo de vídeo y finalizado.
	DVD+R: sólo modo de vídeo. Admite también discos de doble capa
	DVD+RW (disco de 8 cm/12 cm) sólo modo de vídeo
	CD de audio: CD de música o CD-R/ CD-RW con formato de música de CD que puedan comprarse.

Acerca del símbolo en pantalla

“” puede aparecer visualizado en su TV durante el funcionamiento indicando que la función explicada en este manual del operario no está disponible en ese disco de DVD Vídeo, en concreto.

Símbolos utilizados en este manual

DVD

Los discos DVD-Vídeo, DVD±R/ RW en modo Vídeo o modo VR están finalizados

ACD

Audio CDs

MOVIE

Archivos de vídeo contenidos en el USB/disco

MUSIC

Archivos de música contenidos en el USB/disco

PHOTO

Archivos de fotos

! Nota

Hace referencia a anotaciones de interés y características del funcionamiento.

! SUGERENCIA

Hace referencia a consejos y sugerencias para facilitar el entendimiento de algunas especificaciones.

! PRECAUCIÓN

Avisa a fin de prevenir daños posibles por el uso abusivo.

Códigos de región

Esta unidad tiene un código de región impreso en su parte posterior. La unidad sólo puede reproducir DVDs con la misma etiqueta que la existente en la parte posterior de la unidad, o “TODOS”.

- La mayoría de los DVD tienen el icono de un “mundo” con uno o más números claramente visibles en la portada. Este número debe coincidir con el código de región su unidad, o no podrá reproducir el disco.
- Si intenta reproducir un DVD con un código de región distinto al de su reproductor, el mensaje “Comprobar código de región” (“Check Regional Code”) aparecerá en la pantalla de TV.

Requisito del archivo reproducible

Requisitos de archivos de música MP3/ WMA

La compatibilidad de los archivos MP3/ WMA con este reproductor queda limitada de la siguiente manera :

- Frecuencia de muestreo : entre 32 a 48 kHz (MP3), entre 32 a 48kHz (WMA)
- Tasa de bits : entre 32 a 320 kbps (MP3), entre 40 a 192 kbps (WMA)
- Versión admitida : v2, v7, v8, v9
- Máximo número de archivos: menos de 999.
- Extensiones de archivo : ".mp3"/".wma"
- Formato de archivo en CD-ROM: ISO9660/ JOLIET
- Le recomendamos utilizar Easy-CD Creator, que crea un sistema de archivos ISO9660.
- Debe configurar la opción de formato del disco en [Masterizado] para hacer que los discos sean compatibles con los reproductores LG al formatear discos regrabables. Al configurar la opción en Sistema de archivos Live, no podrá utilizarlos en reproductores de LG. (Masterizado/ Sistema de archivos Live : sistema de formato de discos para Windows Vista)

Requisitos de archivos de fotografías

La compatibilidad del archivo de foto con esta unidad se limita a lo siguiente:

- Máx. píxeles de ancho: 2760 x 2048 píxeles
- Máximo número de archivos: menos de 999.
- Algunos discos pueden no funcionar debido a diferentes formatos de grabación o al estado del disco.
- Extensiones de archivo : ".jpg"
- Formato de archivo en CD-ROM: ISO9660/ JOLIET

Requisitos de archivos DivX

La compatibilidad de los discos DivX en este reproductor está limitada a :

- Resolución disponible : 720 x 576 (An x Al) píxeles
- El nombre de archivo del subtítulo DivX no debe superar los 45 caracteres.
- Si hay ningún código que no se pueda expresar en el archivo DivX, puede que se reproduzca la marca " _ " en la pantalla.
- Velocidad de fotogramas: inferior a 30 fotogramas por segundo
- Si la estructura de vídeo y audio de los archivos grabados no está intercalada, se emitirá vídeo o audio.
- Archivos DivX reproducibles: ".avi", ".mpg", ".mpeg", ".divx"
- Formatos de subtítulo reproducibles: SubRip(*.srt/ *.txt), SAMI(*.smi), SubStation Alpha(*.ssa/ *.txt), MicroDVD(*.sub/ *.txt), SubViewer 2.0(*.sub/ *.txt)
- Formato Códec reproducible : "DIVX3.11", "DIVX4", "DIVX5", "DIVX6", "MP4V3", "3IVX".
- Formato de audio reproducible : "AC3", "PCM", "MP3", "WMA",
- Frecuencia de muestreo : entre 32 a 48 kHz (MP3), entre 32 a 48kHz (WMA)
- Tasa de bits : entre 32 a 320 kbps (MP3), entre 40 a 192 kbps (WMA)
- Los discos formateados mediante el sistema Live file, no podrán ser utilizados en este reproductor.
- Si el nombre del archivo de película es diferente al del archivo de subtítulos, durante la reproducción de un archivo DivX no se visualizarán los subtítulos.
- Si reproduce un archivo DivX que no cumple las especificaciones DivX, es posible que no funcione con normalidad.

Mando a distancia

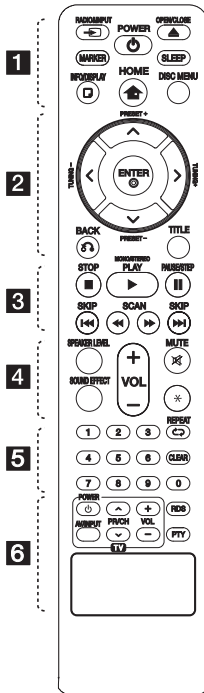

Colocación de las pilas

Retire la tapa del compartimento de la pila en la parte posterior del mando a distancia e inserte una pila (tamaño AAA) con la polaridad correcta (+ y -).

• • • • • **1** • • • • •
RADIO&INPUT: Cambia las fuentes de entrada.

MARKER: Marca la lista de reproducción.

POWER: enciende o apaga la unidad.

OPEN/CLOSE: Abre o cierra la bandeja de discos.

SLEEP: configura el sistema para que se apague automáticamente a una hora específica. (Regulador de luz: La ventana de visualización se oscurecerá en gran parte).

INFO/DISPLAY: accede a la visualización en pantalla.

HOME: Muestra el [Menú Inicio]

DISC MENU: accede al menú de un DVD.

• • • • • **2** • • • • •

^ / v / < / > (arriba/ abajo/ izquierda/ derecha): navegue por la visualización en pantalla.

PRESET +/-: selecciona una emisora presintonizada de radio.

TUNING +/-: sintoniza la emisora de radio deseada.

ENTER: acepta la selección del menú.

Configuración de las emisoras de radio.

BACK: regresando en el menú o saliendo del menú de configuración.

TITLE: si el título actual del DVD tiene un menú, el menú de títulos aparecerá en pantalla. De lo contrario, el menú del disco puede no aparecer.

• • • • • **3** • • • • •

STOP: detiene la reproducción o grabación.

PLAY, MONO/STEREO: inicia la reproducción. Selecciona Mono/ Stereo.

PAUSE/STEP: Pausar una reproducción.

SKIP: Pasa al capítulo/ pista/ archivo siguiente o anterior.

SCAN: búsqueda hacia atrás o adelante.

• • • • • **4** • • • • •

SPEAKER LEVEL: Establece el nivel de sonido del altavoz deseado.

SOUND EFFECT: Selecciona un modo de efecto de sonido.

VOL +/- (Volume): ajusta el volumen del altavoz.

MUTE: Desactiva el sonido.

• • • • • **5** • • • • •

Botones numéricos 0 a 9: selecciona las opciones numeradas de un menú.

REPEAT: Para seleccionar un modo de reproducción. (ALEATORIO, REPETIR)

CLEAR: Elimina una marca en la lista de selección o un número al establecer la contraseña.

• • • • • **6** • • • • •

Botones de control del televisor: consulte la página 32.

RDS: Sistema de datos de radio.

PTY: muestra las diversas visualizaciones de las opciones RDS.

Panel frontal

1

Preparación

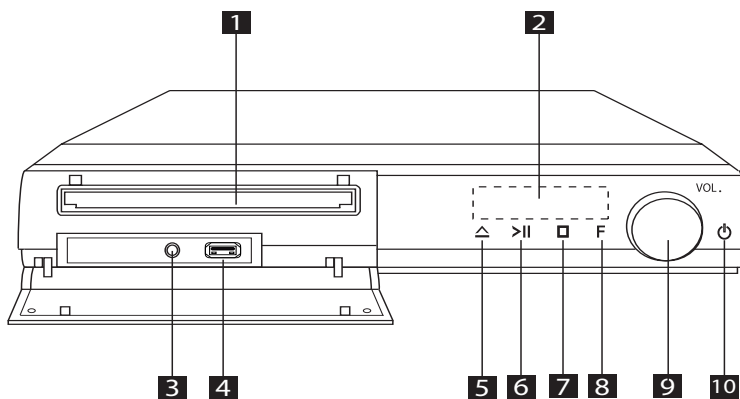

- 1** Bandeja de discos DVD/CD.
- 2** Ventana de visualización
Muestra el estado actual de la unidad.
- 3** **PORT. IN** (Portable in)
Puede disfrutar de la música en la unidad desde un dispositivo portátil.
- 4** Puerto USB
Puede reproducir archivos de vídeo, imagen y sonido conectando el dispositivo USB.
- 5** **△** (Abrir/Cerrar)
Abre y cierra la bandeja del disco.
- 6** **>||** (Reproducir/Pausar)
Inicia la reproducción.
Pulse para pausar la reproducción temporalmente y vuelva a pulsar para salir del modo de pausa.
- 7** **□** (Stop)
Detiene la reproducción.
- 8** **F** (Función)
Selecciona la función y la fuente de entrada.
- 9** **VOL.** (Volumen)
Ajusta el volumen del altavoz.
- 10** **⏻** (Encender/Apagar)
Le permite encender (ON) o apagar (OFF) la unidad.

Panel trasero

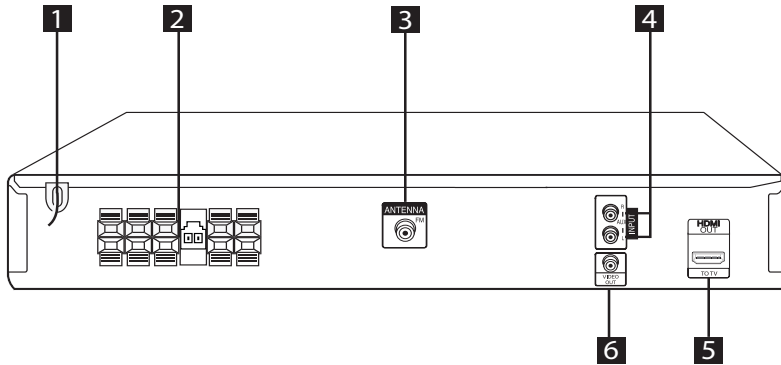

- 1** Cable de alimentación
- 2** Terminal de altavoz
- 3** Conector de antena
FM-Conecta la antena FM con cable
- 4** Conector de entrada **AUX**(L/R)
- Conecta a una fuente externa con salidas de audio de 2 canales
- 5** Conector **HDMI OUT**
Se conecta a un televisor con entradas HDMI.
(Interfaz para audio y vídeo digital)
- 6** Conector **VIDEO OUT**
- Para la conexión a un televisor con entradas de vídeo

Acople de los altavoces a la unidad

2

Conexión

1. Para conectar los cables a los altavoces, apriete la conexión de plástico para abrir el terminal de la base de cada altavoz. Inserte el cable y suelte la almohadilla.

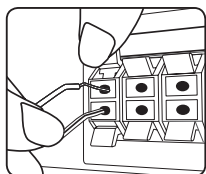

Conecte el cable del baffle al reproductor. Cuando conecta el cable del baffle al reproductor, introduzca el conector hasta que encaje haciendo clic.

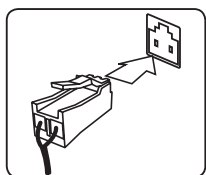

2. Conecte el extremo negro del cable a los terminales marcados como - (menos) y el otro extremo a los terminales marcados como + (más).

Altavoz	Posición
Parte trasera R	Parte trasera derecha
Parte trasera L	Parte trasera izquierda
Centro	Centro
Sub grave	Cualquier posición delantera
Frontal R	Parte frontal derecha
Frontal L	Parte delantera izquierda

⚠ PRECAUCIÓN

- Asegúrese de que los niños no toquen con las manos o con otros objetos el interior del *conducto del altavoz.
*Conducto del altavoz : Un orificio en la caja del altavoz para un amplio sonido de graves.
- Los altavoces contienen piezas magnéticas, por lo que pueden aparecer irregularidades cromáticas en la pantalla del televisor o en el monitor del ordenador. Utilice los altavoces lejos de la televisión y del monitor del ordenador.

Posizionamento del sistema

La figura seguente mostra un esempio di posizionamento del sistema.

Si noti che le figure in questo manuale di istruzioni possono essere diverse dall'unità reale per scopi esemplificativi.

Per il migliore audio surround, tutti gli altoparlanti tranne il subwoofer devono essere collocati alla stessa distanza dalla posizione di ascolto (A).

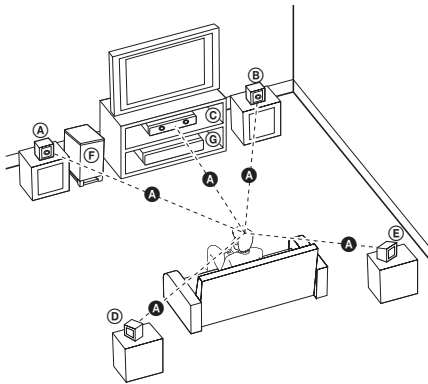

- (A) Altoparlante frontale di sinistra (L)/ (B) Altoparlante frontale di destra (R): Collocare gli altoparlanti frontali ai lati del monitor o dello schermo e quanto più possibile a livello con la superficie dello schermo.
- (C) Altoparlante centrale: Collocare l'altoparlante centrale sopra o sotto il monitor o lo schermo.
- (D) Altoparlante surround di sinistra (L)/ (E) Altoparlante surround di destra (R): Collocare questi altoparlanti dietro la posizione di ascolto, leggermente rivolti verso l'interno.
- (F) Subwoofer: la posizione del subwoofer non è così critica, poiché i suoni bassi non sono molto direzionali. Tuttavia, è consigliabile collocare il subwoofer accanto agli altoparlanti frontali. Ruotarlo leggermente verso il centro dell'ambiente per ridurre i riflessi delle pareti.
- (G) Unità

Conexiones a su TV

Realice una de las conexiones siguientes, dependiendo de las opciones del propio equipo.

! Nota

- Dependiendo de su TV y otros equipos que quiera conectar, hay varias formas de conectar el reproductor. Utilice sólo una de las conexiones descritas en este manual.
- Por favor, consulte los manuales de su TV, sistema estéreo y otros dispositivos según necesite para establecer la mejor conexión posible.

! PRECAUCIÓN

- Asegúrese de que el reproductor está conectado directamente al TV. Sintonice el TV al canal de entrada de video correcto.
- No conecte el reproductor a través de su VCR. La imagen se podría distorsionar al realizar la copia.

Conexión del vídeo

Conecte la toma de salida de vídeo (VIDEO OUTPUT) en la unidad a la toma de entrada (IN) de vídeo en el TV mediante el cable de vídeo.

Puede que escuche el sonido a través de los altavoces del sistema.

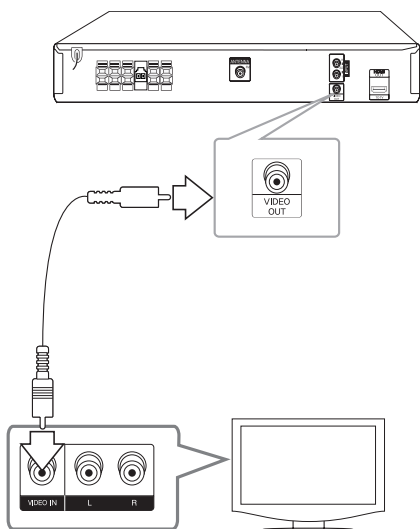

2

Conexión

Configuración de resolución

La unidad dispone de varias resoluciones de salida para HDMI OUT. Puede cambiar la resolución utilizando el menú de configuración [Configurar].

1. Pulse **HOME**.
2. Utilice **</>** para seleccionar [Configurar] y después pulse **ENTER**. Aparecerá el menú de configuración [Configurar].



3. Utilice **▲/▼** para seleccionar la opción [Pantalla] y después pulse **>** para moverse al segundo nivel.
4. Utilice **▲/▼** para seleccionar la opción [Resolución] y después pulse **>** para moverse al tercer nivel.
5. Utilice **▲/▼** para seleccionar la resolución deseada, después pulse **ENTER** para confirmar su selección.

! Nota

Si la TV no acepta la resolución configurada en el reproductor, puede configurarla como 480p (o 576p) como se describe a continuación:
Pulse **STOP** durante más de 5 segundos.

Resolución de salida de vídeo

La resolución mostrada en la ventana de visualización y la resolución transmitida pueden diferir según el tipo de conexión.

[HDMI OUT]: 1080p, 1080i, 720p y 480p (o 576p) y 480i (o 576i)

[VIDEO OUT]: 480i (o 576i)

Conexión de salida HDMI

Si tiene un monitor o un televisor HDMI, podrá conectarlo a esta unidad mediante un cable HDMI (tipo A, Cable HDMI™ de alta velocidad).

Conecte la toma de salida HDMI en la unidad a la toma de entrada HDMI en un TV o monitor compatible con HDMI. Configure la fuente de TV en HDMI (consulte el manual del propietario del TV).

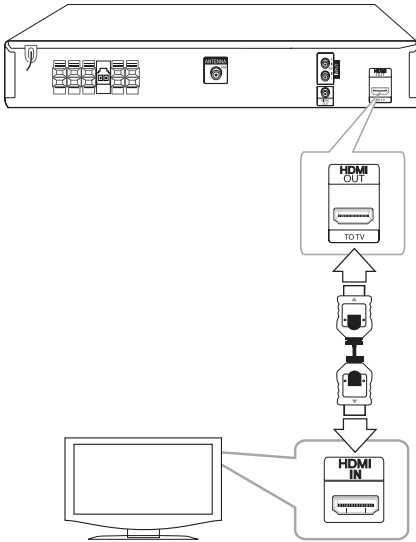

! SUGERENCIA

- Puede disfrutar de señales de audio y vídeo digitales junto con esta conexión HDMI.
- Cuando utilice la conexión HDMI, puede cambiar la resolución de la salida HDMI. (Consulte "Configuración de resolución" en la página 14).

! Nota

- Si un dispositivo HDMI conectado no acepta la salida de audio de la unidad, el sonido de audio del dispositivo HDMI puede distorsionarse o no transmitirse.
- Cuando conecte un dispositivo compatible con HDMI o DVI asegúrese de lo siguiente:
 - Intente desactivar el dispositivo HDMI/DVI y esta unidad. A continuación, active el dispositivo HDMI/DVI y déjelo durante unos 30 segundos, después active esta unidad.
 - La entrada de vídeo del dispositivo conectado está configurada correctamente para esta unidad.
 - El dispositivo conectado es compatible con una entrada de vídeo 720 x 480i (o 576i), 720 x 480p (o 576p), 1280 x 720p, 1920 x 1080i o 1920 x 1080p.
- No todos los dispositivos DVI o HDMI compatibles con HDCP funcionarán con esta unidad.
 - La imagen no se mostrará correctamente con un dispositivo que no sea HDCP.
 - Esta unidad no inicia la reproducción y la pantalla del TV cambia a negro o verde o se escucha cierto ruido y se
- Si hay ruido o líneas en la pantalla, compruebe el cable HDMI (cable HDMI™ de alta velocidad).

! PRECAUCIÓN

- Cambiar la resolución cuando ya se ha establecido la conexión puede deteriorar el funcionamiento. Para solucionar el problema, desactive la unidad y después vuelva a activarla de nuevo.
- Cuando la conexión HDMI con HDCP no esté verificada, la pantalla del TV cambia a negro o verde o se escucha cierto ruido y se muestra borrosa al visualizarla. Ante esta situación, revise la conexión HDMI o desconecte el cable HDMI.

Conexión de equipo opcional

2

Conexión

Conexión a entrada auxiliar

Conecte una salida del dispositivo auxiliar al conector (izquierdo "L" o derecho "R") de entrada de audio auxiliar.

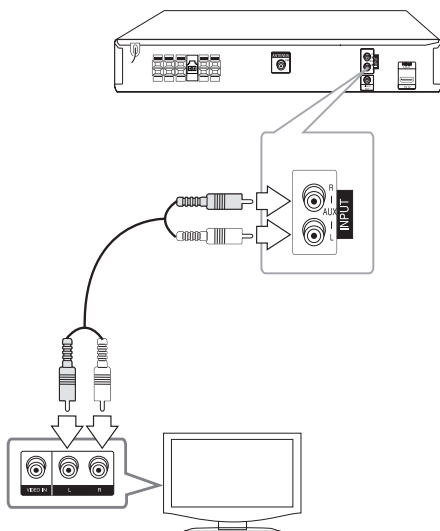

! Nota

Si su televisor (dispositivo auxiliar) sólo tiene una salida para audio (mono), conéctelo en la toma de audio izquierda (blanca) de la unidad.

Conexión PORT IN (Portable en)

Connect an output of portable device (MP3 or PMP etc) to the **PORT. IN (Portable en)** input connector.

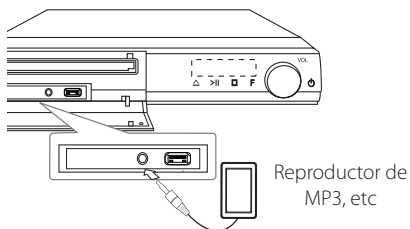

Escuchar música desde el reproductor portátil o un dispositivo externo

La unidad puede usarse para reproducir música desde muchos tipos de dispositivos portátiles o externos.

1. Conecte el reproductor portátil al puerto **PORT. IN (ENTRADA PORTÁTIL)** de la unidad.
O bien,
conecte el dispositivo externo al conector AUX de la unidad.
2. Desconecte la corriente pulsando **(POWER)**.
3. Seleccione la función PORTABLE o AUX pulsando **(RADIO&INPUT)**.
4. Encienda el reproductor portátil o el dispositivo externo y comience la reproducción.

Conexión USB

Conecte el puerto USB de la memoria USB (o de un reproductor MP3, etc.) al puerto USB, en la parte frontal de la unidad.

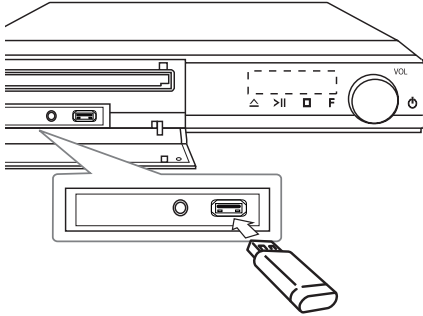

Retirar el dispositivo USB de la unidad

1. Elija un modo de función diferente o pulse **■ STOP** dos veces seguidas.
2. Retire el dispositivo USB de la unidad.

Dispositivos USB compatibles

- Reproductor MP3: Reproductor MP3 de tipo Flash
- Unidad USB Flash: Dispositivos que admiten USB 2.0 o USB 1.1
- La función USB de esta unidad no admite algunos dispositivos USB.

Requisitos de dispositivo USB

- No admite dispositivos que requieran instalación adicional de software al conectarlo a un ordenador.
- No retire el dispositivo USB durante la operación.
- Para un dispositivo USB de mayor capacidad, podría tardar más de unos minutos en examinarlo
- Para prevenir la pérdida de datos, haga una copia de seguridad.
- Si usa un cable de extensión o un concentrador USB, el dispositivo USB no podrá ser reconocido.
- No se admite el sistema de archivos NTFS. (Sólo se admite el sistema de archivos FAT (16/32).)
- Esta unidad no se admitirá cuando el número total de archivos es 1000 o más.
- No se admiten discos duros externos, dispositivos bloqueados o dispositivos de memoria USB

- El puerto USB de la unidad no puede conectarse al PC. La unidad no puede usarse como un dispositivo de almacenamiento.

Conexión de la antena

Conecte la antena FM facilitada para escuchar la radio.

Conecte la antena de hilo FM al conector de antena FM.

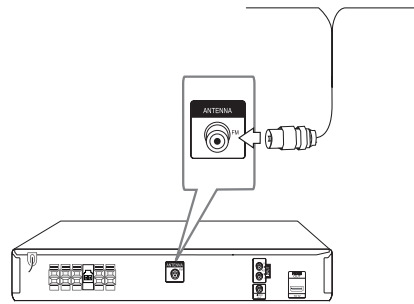

! Nota

Asegúrese de sacar la antena por hilo FM completamente. Después de conectar la antena por hilo FM, manténgala lo más horizontal posible.

Ajuste de los valores de configuración

Al utilizar el menú de configuración, puede realizar diferentes ajustes en los elementos como la imagen o el sonido.

También puede establecer un idioma para los subtítulos y para el menú de configuración, entre otras funciones. Para información sobre cada elemento del menú de configuración, consulte las páginas 18 a 22.

Configuración del idioma inicial del OSD (menú de presentación en pantalla) - Opcional

Durante la primera utilización de esta unidad, aparecerá en la TV el menú de configuración de idioma inicial. Debe completar la selección inicial de idioma antes de poder usar la unidad. Inglés será la opción seleccionada como idioma inicial.

1. Pulse **⏻ (POWER)** para encender la unidad. Aparecerá en la pantalla el menú de configuración del idioma.

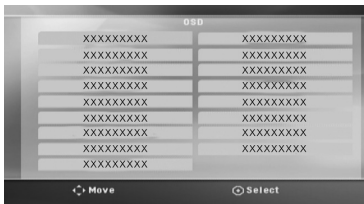

2. Utilice **^ V <>** para seleccionar un idioma y después pulse **⊙ ENTER**. Aparecerá el menú de confirmación.



3. Utilice **<>** para seleccionar [Enter], después pulse **⊙ ENTER** para finalizar la configuración del idioma.

! Nota

Si hay algún medio (DISCO/USB) conectado, no puede visualizarse el menú del idioma inicial, porque los medios pueden reproducirse automáticamente, dependiendo de los contenidos.

Para visualizar y salir del menú de configuración

1. Pulse **🏠 HOME**.
Muestra el [Menú Inicio]



2. Seleccione una opción de [Configurar] utilizando **<>**.
3. Pulse **⊙ ENTER**.
Muestra el menú de configuración.
4. Pulse **🏠 HOME** o **⏪ BACK** para salir del menú de configuración.

Acerca del menú de ayuda para Configuración

Menú	Botones	Funcionamiento
▲▼ Move	^ V	Permite desplazarse a otro menú.
◀ Move	<	Permite retroceder al nivel anterior.
▶ Move	>	Permite avanzar al siguiente nivel o seleccionar un menú.
⏪ Close	⏪ BACK	Permite salir del menú de configuración [Configurar] o configurar el altavoz 5.1 [5.1 Speaker Setup].
⊙ Select	⊙ ENTER	Permite confirmar el menú.

Idioma

Idioma del menú

Seleccione un idioma para el menú de configuración y los mensajes en pantalla.

Audio del disco/ Subtítulo del disco/ Menú del disco

Seleccione el idioma que prefiere para la pista de audio (audio del disco), subtítulos y menú del disco.

[Original]

aplica el idioma original en el que se grabó el disco.

[Otros]

Para seleccionar otro idioma, pulse los botones numéricos y a continuación,

⊙ ENTER para introducir el número de 4 dígitos correspondiente de acuerdo con la lista del código de idioma de la página 35. Si introduce un código de idioma erróneo, pulse CLEAR.

[Apagado (para subtítulos de disco)]

Apagar subtítulos.

Pantalla

Aspecto TV

Seleccione el formato de pantalla a utilizar en función de la forma de la pantalla de su televisor.

[4:3]

seleccione cuando esté conectada una TV 4 : 3.

[16:9]

seleccione cuando esté conectada una TV panorámica 16 : 9.

Modo visualización

Si selecciona 4 : 3, necesitará definir cómo desea visualizar en su pantalla de televisión los programas y películas en formato panorámico.

[Letterbox]

Despliega una imagen con bandas en la parte superior e inferior de la pantalla.

[Panscan]

Despliega automáticamente una imagen amplia en la pantalla, donde se recortan las partes que no encajan. (Si el disco/archivo no es compatible con la opción Pan Scan, la imagen se muestra en formato de pantalla ancha).

Resolución

Configura la resolución de salida de la señal de video HDMI. Consulte "Configuración de resolución" para más información sobre la resolución (página 14).

[Auto]

Si la toma de salida HDMI está conectada al TV ofreciendo información de la pantalla (EDID) automáticamente selecciona la resolución que mejor se adapta al TV conectado. Si solo el VIDEO está conectado, modifica las resoluciones a 480i (o 576i) como resoluciones por defecto.

[1080p]

Salida de 1080 líneas de vídeo progresivo.

[1080i]

Salida de 1080 de vídeo entrelazado.

[720p]

Salida de 720 líneas de vídeo progresivo.

[480p (o 576p)]

Salida de 480 (o 576) líneas de vídeo progresivo.

[480i (o 576i)]

Salida de 480 (o 576) líneas de vídeo entrelazado.

Audio

Ajuste altavoz 5.1

Realice los siguientes ajustes en el decodificador del canal 5.1 incorporado.

1. Seleccione el ajuste [ALTAVOZ 5.1] en el menú de audio [Audio].
2. Pulse **ENTER**. Aparecerá el valor elegido, [ALTAVOZ 5.1].



3. Utilice **<>** para seleccionar el altavoz deseado.
4. Ajuste las opciones utilizando los botones **^ V <>**.
5. Vuelva al menú anterior pulsando **BACK**.

[Altavoz]

Seleccione un altavoz que quiera ajustar.

! Nota

Ciertos valores del altavoz están prohibidos debido a un acuerdo de licencia de Dolby Digital.

[Tamaño]

Ya que la configuración del altavoz es fija, no puede cambiar sus ajustes.

[Volumen]

Ajusta el nivel de salida de cada altavoz.

[Distancia]

Después de conectar los altavoces al receptor de DVD, configure la distancia entre los altavoces y el punto donde se escuchan si la distancia de los altavoces central o trasero es superior a la distancia de los altavoces frontales. Esto permite que el sonido de cada altavoz llegue al oyente al mismo tiempo. Pulse **<>** para ajustar la distancia del altavoz seleccionado. Esta distancia es equivalente a la diferencia de distancia entre el altavoz central o trasero y los altavoces frontales.

[Inicio de la prueba de altavoz]

Seleccione [Iniciar prueba de altavoz] utilizando **^ V** y pulse **ENTER**. Vuelva a pulsar **ENTER** para parar. Ajuste el volumen para que coincida con el volumen de las señales de prueba memorizadas en el sistema.

DRC (Control de rango dinámico)

Posibilita un sonido limpio a volúmenes bajos (sólo Dolby Digital) Ajústelo en [Encendido] para lograr este efecto.

Vocal

Seleccione [Encendido] para mezclar los canales de karaoke en estéreo normal.

Esta función sólo está disponible en DVDs de karaoke multicanal.

HD AV Sync (Sincronización audio/vídeo de alta definición)

A veces, la televisión digital se encuentra con cierto desfase entre la imagen y el sonido. Si esto ocurre, se puede compensar ajustando cierto retraso en el sonido de manera que éste "espere" a que llegue la imagen; es lo que se denomina "HD AV Sync". Utilice **▲ ▼** (en el mando a distancia) para desplazarse hacia arriba o abajo según el tiempo que quiera especificar, pudiendo elegir entre 0 y 300 segundos.

Bloqueo (Control parental)

Configuración inicial del código de área

Cuando utilice esta unidad por primera vez, deberá establecer el código de área.

1. Seleccione el menú[Bloqueo] y pulse **>**.
2. Pulse **>**.
Para acceder a las opciones de bloqueo[Bloqueo], debe introducir la contraseña que ha creado. Introduzca una contraseña y pulse **⊙ ENTER**. Vuelva a introducirla y pulse **⊙ ENTER** para confirmar. Si se equivoca antes de pulsar **⊙ ENTER**, pulse **CLEAR**.
3. Seleccione el primer carácter utilizando los botones **▲ ▼**.
4. Pulse **⊙ ENTER** y seleccione el segundo carácter utilizando los botones **▲ ▼**.
5. Pulse **⊙ ENTER** para confirmar su selección del código de área.

Índice

Bloquea la reproducción de los DVDs clasificados según su contenido. No todos los discos se clasifican.

1. Seleccione [Índice] en el menú[Bloqueo] y pulse **>**.
2. Introduzca una contraseña y pulse **⊙ ENTER**.
3. Seleccione un valor entre 1 y 8 utilizando los botones **▲ ▼**.

[Índice 1-8]

el valor uno (1) es el más restrictivo mientras que el ocho (8) es el que menos restricciones presenta.

[Desbloqueo]

si selecciona el desbloqueo, el control parental no se activa y el disco se reproduce en su totalidad.

4. Pulse **⊙ ENTER** para confirmar su selección de clasificación.

Contraseña

Puede introducir o cambiar la contraseña.

1. Seleccione [Contraseña] en el menú de bloqueo[Bloqueo] y después, pulse >.
2. Pulse **ENTER**.
3. Introduzca una contraseña y pulse **ENTER**.
Para cambiar la contraseña, pulse **ENTER** cuando aparezca marcada la opción [Cambiar]. Introduzca una contraseña y pulse **ENTER**. Vuelva a introducirla y pulse **ENTER** para confirmar.
4. Pulse **HOME** para salir del menú.

! Nota

Si olvida la contraseña, la puede eliminar siguiendo estos pasos:

1. Seleccione el menú [Configurar] en el [Menú Inicio].
2. Introduzca el número de 6 dígitos "210499" y pulse **ENTER**. La contraseña se ha borrado.

Código de área

Introduzca el código del área cuyos estándares se utilizaron para clasificar el disco del vídeo DVD, según la lista en la página 34.

1. Seleccione [Código de área] en el menú[Bloqueo] y después, pulse >.
2. Introduzca una contraseña y pulse **ENTER**.
3. Seleccione el primer carácter utilizando los botones **▲ ▼**.
4. Pulse **ENTER** y seleccione el segundo carácter utilizando los botones **▲ ▼**.
5. Pulse **ENTER** para confirmar su selección del código de área.

Otros

Divx(R) VOD

ACERCA DE DIVX VIDEO: DivX® es un formato de vídeo digital creado por DivX, LLC, una filial de Rovi Corporation. Éste es un dispositivo oficial de DivX Certified® que reproduce vídeos en formato DivX. Para más información y para obtener herramientas de software para convertir sus archivos a formato de vídeo DivX visite www.divx.com.

ACERCA DE DIVX VIDEO-ON-DEMAND: Este dispositivo de DivX Certified® debe registrarse para reproducir películas adquiridas en formato DivX VOD (Vídeo a la carta). Para obtener su código de registro, consulte la sección DivX VOD en el menú de configuración de su dispositivo. Vaya a vod.divx.com para obtener más información sobre la realización del registro.

[Registrar]

Muestra el código de registro de su reproductor.

[Anular registro]

Desactiva el reproductor y visualiza el código de desactivación.

! Nota

Todos los vídeos descargados de DivX® VOD sólo podrán reproducirse en esta unidad.

Uso del Menú Inicio

1. Pulse **HOME**.
Muestra el [Menú Inicio].



2. Seleccione una opción utilizando **<>**.
3. Pulse **ENTER** y después, seleccione el menú de opciones.

[Música] – Muestra el menú [MUSIC].

[Película] – Inicia la reproducción de medios del vídeo o muestra el menú [MOVIE].

[Foto] – Muestra el menú [Foto].

[Configurar] – muestra el menú de configuración.

Nota

No puede seleccionar las opciones [Música], [Película] (Película) o [Foto] cuando el dispositivo USB no está conectado o no se ha insertado un disco.

Funcionamiento básico

1. Inserte el disco utilizando **OPEN/CLOSE** o conecte el dispositivo USB al puerto USB.
2. Pulse **HOME**.
Muestra el [Menú Inicio].
3. Seleccione una opción utilizando **<>**.
Si selecciona la opción [Película], [Foto] o [Música], cuando el dispositivo USB está conectado y al mismo tiempo se inserta un disco, aparecerá el menú para seleccionar un medio. Realice la selección del medio y después, pulse **ENTER**.



4. Press **ENTER** then selected option menu.

Nota

- Para la mayoría de los CD de audio y DVD-ROM, la reproducción comenzará automáticamente.
- La unidad reproduce automáticamente sólo los archivos de música guardados en el dispositivo USB o el disco.
- DTS no es compatible. En el caso del formato de audio DTS, no hay salida de audio.

Función	Qué hacer
Detener	Pulse STOP .
Reproducir	Pulse PLAY, MONO/STEREO .
Pausar	Pulse PAUSE/STEP .
Reproducir fotograma a fotograma	Pulse PAUSE/STEP varias veces para la reproducción fotograma a fotograma. (sólo para DVD, DivX)
Saltar al capítulo/pista/archivo siguiente/anterior	Durante la reproducción, pulse SKIP para ir al capítulo/pista siguiente o para volver al inicio del capítulo/pista actual. Pulse SKIP dos veces y brevemente para retroceder al capítulo/pista anterior.
Localice rápidamente un punto mediante la reproducción de un archivo en avance o retroceso rápido.	Durante la reproducción, pulse SCAN varias veces para seleccionar la velocidad de escaneado requerida. Para volver a la velocidad normal, pulse PLAY, MONO/STEREO .
Reproducción repetitiva o aleatoria	Pulse REPEAT varias veces y el título, capítulo o pista actual se repetirá de forma repetitiva o aleatoria. - DVD : Capítulo/ Título/ Apagado - DivX : Título/ Todo/ Apagado - Audio CD/ MP3/ WMA : Pista/ Todo/ Random/ Apagado
Disminuir la velocidad de reproducción	En el modo en pausa, pulse SLOW (REVERSE o FAST) para seleccionar la velocidad requerida. (sólo para DVD, DivX) No puede reducirse la velocidad de reproducción del archive DivX al reproducirlo hacia atrás.

Otras funciones

Mostrar información del disco en pantalla

Puede mostrar en la pantalla diversa información sobre el disco insertado.

1. Pulse **INFO/DISPLAY** para mostrar diferente información de reproducción.
Los elementos mostrados variarán según el tipo de disco o el estado de reproducción.
2. Puede seleccionar un elemento presionando **^ V**, y cambiar o seleccionar la configuración presionando **<>**.

Título – número de título actual/número total de títulos.

Capítulo – Número del capítulo actual/ número total de capítulos

Tiempo – Tiempo de reproducción transcurrido

Audio – Idioma de audio o canal seleccionado

Subtítulo – Subtítulos seleccionados

Angulo – Ángulo seleccionado/ número total de ángulos

! Nota

Si no se pulsa ningún botón durante varios segundos, la visualización en pantalla desaparecerá.

4

Funcionamiento

Cómo mostrar el menú de DVD

DVD

Cuando reproduzca un DVD que contenga varios menús, con ayuda del Menú podrá seleccionar el menú que quiere utilizar.

1. Pulse **DISC MENU**.
Aparecerá el menú del disco.
2. Seleccione el menú utilizando **^ V <>**.
3. Pulse **▶ PLAY, MONO/STEREO** para confirmar.

Cómo mostrar el título del DVD

DVD

Cuando reproduzca un DVD que contenga varios títulos, con ayuda del Menú podrá seleccionar el título que quiere utilizar.

1. Pulse **TITLE**.
Aparecerá el título del disco.
2. Seleccione el menú utilizando **^ V <>**.
3. Pulse **▶ PLAY, MONO/STEREO** para confirmar.

Reproducción a velocidad 1.5

DVD

La velocidad 1.5 le permite ver imágenes y escuchar sonido con mayor rapidez frente a una reproducción a velocidad normal.

1. Durante la reproducción, pulse **▶ PLAY, MONO/STEREO** para reproducir a una velocidad de 1,5 veces. "▶ x 1,5" aparecerá en la pantalla.
2. Vuelva a pulsar el botón **▶ PLAY, MONO/STEREO** para salir.

Protector de pantalla

El salvapantallas aparece cuando usted deja el reproductor de la unidad en modo Stop durante más de cinco minutos.

Inicio de reproducción desde la hora seleccionada

DVD MOVIE

Para iniciar la reproducción en cualquier momento elegido en el archivo o título.

1. Pulse  **INFO/DISPLAY** durante la reproducción.
2. Pulse **^ V** para seleccionar el icono del reloj y aparecerá "--:--".
3. Introduzca la hora requerida en horas, minutos y segundos de izquierda a derecha. Si se confunde en algún número, pulse **CLEAR** para eliminar los números introducidos. A continuación, introduzca los números correctos. Por ejemplo, para encontrar una escena a las 1 hora, 10 minutos y 20 segundos, deberá especificar "11020" con ayuda de los botones numéricos.
4. Pulse **⊙ ENTER** para confirmar. La reproducción se inicia desde la hora seleccionada.



Continuar la reproducción

DVD MOVIE MUSIC ACD

La unidad guarda el punto en el que se pulsó el botón **■ STOP** dependiendo del disco. Si aparece en la pantalla "■ ■ ■ (Reanudar)", pulse **▶ PLAY, MONO/STEREO** para continuar con la reproducción (desde el punto en el que se detuvo).

Si pulsa **■ STOP** dos veces o descarga el disco, aparecerá en la pantalla **■ (Complete Stop)** La unidad borrará el punto en el que se detuvo la reproducción.

! Nota

- El punto de reanudación se borrará al pulsar un botón (por ejemplo; ) (POWER), ) OPEN/CLOSE, etc).
- Esta función puede no funcionar en algunos discos o títulos/pistas.

Para cambiar la página del código de subtítulos

MOVIE

Si los subtítulos no se visualizan correctamente, se puede cambiar la página del código de subtítulos para ver el archivo de subtítulos correctamente.

1. Durante la reproducción, pulse  **INFO/DISPLAY** para mostrar la visualización en pantalla.
2. Utilice **^ V** para seleccionar la opción [Pág. Código].
3. Utilice **<>** para seleccionar la opción del código deseada.
4. Pulse **⏪ BACK** para salir de la visualización en pantalla.

Reproducción marcada

MUSIC ACD

La función de marca le permite guardar sus archivos favoritos desde cualquier disco o dispositivo USB en la memoria de la unidad.

1. Seleccione [Música] en el [Menú Inicio].

Volver a la carpeta anterior.
(sólo MP3/WMA)

La información del archivo se mostrará según la información de la etiqueta ID3 del archivo de música correspondiente. (sólo para MP3)



Seleccionar todas las pistas/archivos.

Deseleccionar todas las pistas/archivos.

Ir a la lista de archivos anterior
o siguiente.

2. Seleccione la canción deseada en [Lista] mediante **^ V** y después, pulse **MARKER** para que la marca aparezca en la lista.
3. Pulse **ENTER** o **▶ PLAY, MONO/STEREO**.
Muestra el modo de reproducción.
4. Seleccione el modo de reproducción utilizando **^ V** y pulse **ENTER**.

[Marcar reproducción]

Reproducción marcada.

[Reproducción actual]

Reproducción normal.

Para eliminar un marcador

1. Utilice **^ V** para seleccionar la pista que quiere borrar del archivo marcado.
2. Pulse **MARKER**.

Para eliminar todos los marcadores

Utilice **^ V <>** para seleccionar [Deselec. Todo] y después, pulse **ENTER** en el modo de edición de programa.

! Nota

Los marcadores también se borran cuando el disco o el dispositivo USB se retira, la unidad se apaga o la función cambia a otro modo.

4

Funcionamiento

! Nota

Si quiere seleccionar todos los archivos de la lista, seleccione [Seleccionar todo] y pulse **ENTER**.

Visualizar un archivo de fotos

PHOTO

Esta unidad puede reproducir discos que contengan archivos de fotos.

1. Seleccione [Foto] en el [Menú Inicio] y pulse **ENTER**

Ir a la lista de archivos anterior o siguiente.



Volver a la carpeta anterior.

2. Utilice **^ V** para seleccionar una carpeta y después, pulse **ENTER**.
3. Si quiere ver una presentación de diapositivas, pulse **^ V** para resaltar un archivo y pulse **▶ PLAY, MONO/STEREO**.

Acerca del menú de ayuda en el menú [Foto]

Menú	Botones	Funcionamiento
▶ Diapositivas	▶ PLAY, MONO/STEREO	Visualizar una presentación de diapositivas.
▲▼▶ Mover	^ V <>	Moverse a otro archivo o contenido.
⊙ Selección	⊙ ENTER	Visualización de un archivo
↶ cerrar	↶ BACK	Volver al [Menú Inicio]

Acerca del menú de ayuda en pantalla completa

Menú	Botones	Funcionamiento
Menú	☐ INFO/DISPLAY	Muestra el menú Opciones.
◀/▶ Anterior/siguiente	</>	Moverse a otro archivo
↶ lista	↶ BACK	Volver al menú [Foto]

Opciones mientras visualiza una foto

Puede utilizar varias opciones durante la visualización de una foto en pantalla completa.

1. Mientras visualiza una foto en pantalla completa, pulse **☐ INFO/DISPLAY** para mostrar el menú de opciones.
2. Seleccione una opción utilizando **^ V <>**.



- 1 Foto actual/Número total de fotos.** – Utilice **<>** para ver la foto anterior/siguiente.
- 2 Diapositivas ▶/||** – Pulse **ENTER** para iniciar o pausar la presentación de diapositivas.
- 3 Veloc. x3/ x2/ x1** – Utilice **ENTER** para seleccionar una velocidad de visualización entre cada foto de una presentación.
- 4 Girar** – Pulse **ENTER** para girar la foto.
- 5 Ir a lista** – Pulse **ENTER** para volver al menú [Foto].

Configuración de temporizador

Pulse **SLEEP** una o más veces para seleccionar el tiempo de retardo entre 10 y 180 minutos, después la unidad se apagará.

Para comprobar el tiempo restante, pulse **SLEEP**.

Para cancelar la función **SLEEP**, pulse varias veces en **SLEEP** hasta que aparezca "SLEEP 10" y después pulse una vez más mientras "SLEEP 10" se muestra en la pantalla.

! Nota

Puede comprobar el tiempo restante antes de que la unidad se apague.

Pulse **SLEEP** y el tiempo restante aparecerá en la pantalla de la unidad.

4

Funcionamiento

REGULADOR DE INTENSIDAD

Pulse **SLEEP** una vez. La pantalla se oscurecerá a la mitad. Para cancelarlo, pulse **SLEEP** repetidamente hasta desactivar el regulador de intensidad.

Desactivar el sonido de forma temporal

Pulse **MUTE** para desactivar el sonido de la unidad.

Puede desactivar el sonido de la unidad para, por ejemplo, responder al teléfono; el indicador de esta función parpadeará en la ventana de la pantalla.

Memoria de última escena

DVD

Esta unidad memoriza la última escena del último disco reproducido. La última escena permanecerá en memoria incluso si extrae el disco del reproductor o apaga la unidad (modo reposo (Stand-by)). Si introduce un disco con escena memorizada, la escena aparecerá automáticamente.

Reinicio de alimentación - Opcional

DVD

Aun en caso de apagón, encienda la unidad y reproducirá una posición donde el contenido se esté reproduciendo. El sistema guardará periódicamente el estado de reproducción actual.

Selección de sistema - Opcional

Debe seleccionar el modo de sistema adecuado para su sistema de TV. Pulse y mantenga pulsado **PAUSE/STEP** durante más de cinco segundos para seleccionar un sistema en el [Menú Inicio].

! Nota

Si el dispositivo USB está conectado o hay insertado un disco, la función no podrá utilizarse.

Apagado Automático

Esta unidad se apagará por sí sola para reducir el consumo de electricidad, cuando la unidad principal no esté conectada al dispositivo externo y cuando no se haya usado durante 25 minutos. Lo mismo sucede después de que la unidad principal haya estado conectada a otro dispositivo durante seis horas a través de una entrada analógica.

Ajuste de la configuración de niveles del altavoz

Puede ajustar el nivel de sonido de cada altavoz.

1. Pulse varias veces **SPEAKER LEVEL** para seleccionar el altavoz que desee configurar.
2. Pulse **VOL -/+** para ajustar el nivel de sonido del altavoz seleccionado mientras que se muestra el menú de configuración en la pantalla de la unidad.
3. Repita el procedimiento y ajuste el nivel de sonido de los demás altavoces.

Funcionamiento de la radio

Asegúrese que las antenas FM están conectadas. (Consulte la página 17)

Escuchar la radio

1. Pulse  **RADIO&INPUT** hasta que aparezca en la ventana de la pantalla FM. Se sintonizará la última emisora recibida.
2. Pulse durante aprox. dos segundos en **TUNING (-/+)** hasta que la indicación de frecuencia comience a cambiar, después suéltelo. La búsqueda se detiene cuando la unidad sintoniza una emisora.



○

 Pulse **TUNING (-/+)** varias veces.
3. Ajuste el volumen mediante el giro de **VOL.** en el panel frontal o pulsando varias veces en **VOL (-/+)** en el mando a distancia.

Configuración de las emisoras de radio

Puede configurar 50 emisoras en FM.

Antes de la sintonización, asegúrese de bajar el volumen.

1. Pulse  **RADIO&INPUT** hasta que aparezca en la ventana de la pantalla FM.
2. Seleccione la frecuencia deseada pulsando **TUNING (-/+)**
3. Pulse  **ENTER**, un número predeterminado parpadeará en la ventana de la pantalla.
4. Pulse **PRESET (-/+)** para seleccionar el número predeterminado que desee.
5. Pulse  **ENTER**
Se guardará la emisora.
6. Repita los pasos 2 al 5 para guardar otras emisoras

Borrado de todas las emisoras guardadas

1. Mantenga presionado el botón **CLEAR** durante dos segundos.
El mensaje ERASE ALL parpadeará en la pantalla del receptor de DVD.

2. Presione **CLEAR** para borrar todas las emisoras guardadas.

Eliminar una emisora guardada

1. Pulse **PRESET (-/+)** para seleccionar el número de memoria que desea eliminar.
2. Pulse **CLEAR**, el número de la memoria parpadeará en la pantalla del dispositivo.
3. Pulse **CLEAR** de nuevo para eliminar el número de memoria seleccionado.

Mejorar una mala recepción de FM

Pulse  **PLAY, MONO/STEREO** en el control remoto. Este botón modifica el sintonizador de estéreo a mono y normalmente mejora la recepción.

Ver información acerca de una emisora de radio

El sintonizador de FM se incluye con la función RDS (Sistema de datos de radio). Muestra información acerca de la emisora de radio sintonizada. Presione repetidamente **RDS** para alternar entre los distintos tipos de datos :

PS	(Nombre del servicio de programa) El nombre del canal aparecerá en la pantalla
PTY	(Reconocimiento del tipo de programa) El tipo de programa (por ejemplo, Jazz o Noticias) aparecerá en la pantalla.
RT	(Radio texto) Un mensaje de texto que contiene información especial desde la emisora. El texto puede pasar a lo largo de la pantalla.
CT	(Información horaria controlada por el canal) Muestra la información horaria y la fecha emitida por la emisora.

Puede buscar las emisoras de radio según el tipo de programa pulsando **RDS**. El último PTY utilizado se mostrará en la pantalla. Pulse **PTY** una o más veces para seleccionar su tipo de programa preferido. Presione **<>** durante unos segundos. El sintonizador iniciará la búsqueda de forma automática. Cuando se haya encontrado una emisora, la búsqueda se detendrá.

Ajuste de sonido

Configuración del modo envolvente

Este sistema tiene un número de efectos de sonido surround predefinidos. Puede seleccionar el efecto de sonido que desee con el **SOUND EFFECT**.

Puede cambiar la opción **SOUND EFFECT** usando los cursores <> mientras se muestra en pantalla la información de SOUND EFFECT.

Los elementos mostrados para el Ecuualizador podrían ser diferentes dependiendo de las fuentes y efectos de sonido.

4

Funcionamiento

EN PANTALLA	Descripción
NAT PLUS	NAT PLUS es el efecto de sonido Natural Plus. Puede disfrutar de un efecto de sonido natural igual a un canal 5.1. (Opcional)
NATURAL	Puede disfrutar de un sonido confortable y natural. (Opcional)
POP CLASSIC JAZZ ROCK	Este programa proporciona una atmósfera entusiasta al sonido, aportando el sentimiento de que está en un verdadero concierto de rock, pop, jazz o música clásica.
BASS	BASS indica Bass Blast. Durante la reproducción, refuerza el efecto envolvente, de agudos y graves.
LOUDNESS	Mejora los sonidos graves y agudos.
BYPASS	Puede disfrutar del sonido sin efecto del ecualizador.

! Nota

- En algunos modos envolventes, algunos altavoces pueden no escucharse o emitir un sonido bajo, dependiendo del modo envolvente o la fuente de audio, y no debe entenderse como un defecto.
- Puede que deba restablecer el modo envolvente, después de cambiar la entrada, a veces incluso después de cambiar la pista del sonido.

Solución de problemas

PROBLEMA	SOLUCIÓN
Sin potencia	Enchufe el cable de alimentación de forma segura en la toma de pared.
No hay imagen	Seleccione el modo correcto de entrada de vídeo en la TV para que la imagen del receptor de DVD aparezca en la pantalla de TV.
	Conecte firmemente los cables de vídeo a la TV y al receptor de DVD.
El sonido es muy bajo o no hay sonido	Seleccione el modo correcto de entrada al receptor de audio, para poder escuchar el sonido procedente del receptor de DVD.
	Conecte correctamente los cables de audio a los terminales de conexión.
	Sustitúyalo con un nuevo cable de audio.
La calidad de imagen del DVD es mala	Limpie el disco utilizando un paño suave desde el centro hacia fuera.
No se puede reproducir un DVD/ CD	Introduzca un disco
	Introduzca un disco reproducible (compruebe el tipo de disco, sistema de color y código de región)
	Coloque el disco con la cara que contiene la etiqueta o impresión hacia arriba.
	Introduzca su contraseña o cambie el nivel de clasificación.
Suena un zumbido mientras un DVD o un CD se está reproduciendo	Limpie el disco utilizando un paño suave desde el centro hacia fuera.
	Coloque el receptor de DVD y los componentes de audio más lejos de su TV.
Las emisoras de radio no se pueden sintonizar correctamente	Compruebe la conexión de la antena y oriéntela.
	Conecte una externa si fuese necesario.
	Sintonice manualmente la emisora.
	Presintonice algunas emisoras de radio, consulte la página 29 para obtener más detalles.
El mando a distancia no funciona bien o no funciona nada.	El mando a distancia no está enfocado directamente hacia la unidad. Apunte con el mando a distancia directamente a la unidad.
	El mando a distancia está demasiado lejos de la unidad. Utilice el mando a distancia a menos de 7m (23 pies) del receptor de DVD.
	Existe un obstáculo en la trayectoria del mando a distancia y la unidad. Retire el obstáculo.
	La batería del control remoto está agotada. Sustituya las pilas por otras nuevas.

Control de un televisor con el mando a distancia suministrado

Puede controlar su televisor utilizando los siguientes botones.

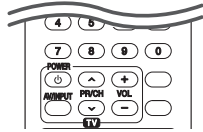

Pulsando	Puede
(TV POWER)	Encender y apagar el televisor.
AV/INPUT	Cambiar la fuente de entrada del televisor entre éste y otras fuentes de entrada.
PR/CH /	Avanzar o retroceder por los canales memorizados.
VOL +/-	Ajustar el volumen del televisor.

! Nota

Dependiendo de la unidad que se conecte, es posible que no pueda controlar su televisor con alguno de los botones.

Programación del mando a distancia para controlar el televisor

Puede manejar su televisor con el mando a distancia suministrado.

Si su televisor aparece en la tabla siguiente, introduzca el código de fabricante adecuado.

- Mientras mantiene pulsado el botón (TV POWER), pulse los botones numéricos para introducir el código de fabricante de su TV (véase la tabla a continuación).

Manufacturer	Code Number
LG	1(Default), 2
Zenith	1, 3, 4
GoldStar	1, 2
Samsung	6, 7
Sony	8, 9
Hitachi	4

- Suelte el botón (TV POWER) para completar el ajuste.

Según su televisor, es posible que algunos botones no funcionen en su aparato, incluso tras indicar el código correcto del fabricante. Cuando cambie las pilas del mando a distancia, es posible que el número de código indicado regrese al valor predeterminado. Indique de nuevo el número de código.

Mantenimiento

Manejo de la unidad

Envío de la unidad

Guarde el embalaje original y los materiales de empaquetado. Si necesita enviar la unidad, para máxima protección, intente que el embalaje sea similar al de salida de fábrica.

Mantenga las superficies exteriores limpias.

- Cuando esté cerca de la unidad, no utilice productos volátiles como insecticidas.
- No ejerza una presión excesiva cuando limpie la unidad, a fin de evitar daños en la superficie.
- No deje que la unidad entre en contacto con productos de plástico o goma durante períodos prolongados.

Limpieza de la unidad

Para limpiar el reproductor, utilice un paño suave y seco. Si las superficies están muy sucias, utilice un paño ligeramente humedecido con un detergente no agresivo. No utilice productos fuertes como alcohol, benceno o diluyentes ya que pueden dañar la superficie de la unidad.

Mantenimiento de la unidad

La unidad es un dispositivo de precisión y alta tecnología. Si las lentes ópticas o la unidad del disco acumulan suciedad o presentan desgaste, afectará a la calidad de la imagen. Para información más detallada, consulte en el centro de servicio autorizado más cercano.

Notas en los discos

Manipulación de discos

No toque la cara grabada del disco. Sostenga el disco por los extremos para no dejar huellas en la superficie. Nunca pegue papel o cinta adhesiva en el disco.

Guardar los discos

Tras la reproducción, guarde el disco en su caja. No deje el disco expuesto a la luz directa del sol o cerca de una fuente de calor; nunca lo deje en un coche donde esté expuesto directamente al sol.

Limpieza de discos

Las huellas y el polvo en el disco pueden afectar a la calidad de la imagen y distorsionar el sonido. Antes de la reproducción, limpie el disco con un paño. Realice la limpieza del disco de dentro hacia fuera.

No utilice productos abrasivos como alcohol, benceno, disolventes u otros productos disponibles en el mercado. Evite igualmente los pulverizadores antiestáticos pensados para grabaciones de vinilo más antiguas.

Códigos de país

Elija un código de país de la lista.

País	Código	País	Código	País	Código	País	Código
Afganistán	AF	Fidji	FJ	Mónaco	MC	Singapur	SG
Argentina	AR	Finlandia	FI	Mongolia	MN	República de Eslovaquia	SK
Australia	AU	Francia	FR	Marruecos	MA	Eslovenia	SI
Austria	AT	Alemania	DE	Nepal	NP	Sudáfrica	ZA
Bélgica	BE	Gran Bretaña	GB	Holanda	NL	Corea del Sur	KR
Bután	BT	Grecia	GR	Antillas Holandesas	AN	España	ES
Bolivia	SB	Groenlandia	GL	Nueva Zelanda	NZ	Sri Lanka	LK
Brasil	BR	Hong Kong	HK	Nigeria	NG	Suecia	SE
Camboya	KH	Hungría	HU	Noruega	NO	Suiza	CH
Canadá	CA	India	IN	Omán	OM	Taiwán	TW
Chile	CL	Indonesia	ID	Pakistán	PK	Tailandia	TH
China	CN	Israel	IL	Panamá	PA	Turquía	TR
Colombia	CO	Italia	IT	Paraguay	PY	Uganda	UG
Congo	CG	Jamaica	JM	Filipinas	PH	Ucrania	UA
Costa Rica	CR	Japón	JP	Polonia	PL	Estados Unidos	US
Croacia	HR	Kenia	KE	Portugal	PT	Uruguay	UY
República Checa	CZ	Kuwait	KW	Rumanía	RO	Uzbekistán	UZ
Dinamarca	DK	Libia	LY	Federación de Rusia	RU	Vietnam	VN
Ecuador	EC	Luxemburgo	LU	Arabia Saudita	SA	Zimbabwe	ZW
Egipto	EG	Malasia	MY	Senegal	SN		
El Salvador	SV	Maldivas	MV				
Etiopía	ET	México	MX				

Códigos de idioma

Utilice esta lista para introducir el idioma deseado según los ajustes iniciales siguientes : Disco Audio, Disco Subtítulo, Disco Menú.

Idioma	Código	Idioma	Código	Idioma	Código	Idioma	Código
Afar	6565	Francés	7082	Lituano	7684	Sindihi	8368
Afrikaans	6570	Frisón	7089	Macedonio	7775	Cingalés	8373
Albanés	8381	Gallego	7176	Malgache	7771	Eslovaco	8375
Amharic	6577	Georgiano	7565	Malayo	7783	Esloveno	8376
Árabe	6582	Alemán	6869	Malayalam	7776	Español	6983
Armenio	7289	Griego	6976	Maorí	7773	Sudanés	8385
Assamais	6583	Groenlandés	7576	Marath	7782	Swahili	8387
Aymara	6588	Guaraní	7178	Moldavo	7779	Sueco	8386
Azerbaiyano	6590	Goujrati	7185	Mongol	7778	Tagalo	8476
Bashkir	6665	Haoussa	7265	Nauru	7865	Tajiko	8471
Vasco	6985	Hebreo	7387	Nepalés	7869	Tamil	8465
Bengalí, Bangla	6678	Hindi	7273	Noruego	7879	Telougou	8469
Butaní	6890	Húngaro	7285	Oriya	7982	Tailandés	8472
Bihari	6672	Islandés	7383	Punjabi	8065	Tonga	8479
Bretón	6682	Indonesio	7378	Pastún	8083	Turco	8482
Búlgaro	6671	Interlingua	7365	Persa	7065	Turkmeno	8475
Birmanó	7789	Gaélico irlandés	7165	Polaco	8076	Twí	8487
Bielorruso	6669	Italiano	7384	Portugués	8084	Ucraniano	8575
Chino	9072	Japonés	7465	Quechua	8185	Urdu	8582
Croata	7282	Kannada	7578	Reto-romano	8277	Uzbeko	8590
Checo	6783	Kashmir	7583	Rumano	8279	Vietnamita	8673
Danés	6865	Kazako	7575	Ruso	8285	Volapuk	8679
Holandés	7876	Kirghiz	7589	Samoano	8377	Galés	6789
Inglés	6978	Coreano	7579	Sánscrito	8365	Wolof	8779
Esperanto	6979	Kurdo	7585	Gaélico escocés	7168	Xhosa	8872
Estonio	6984	Laosiano	7679	Serbio	8382	Yiddish	7473
Feroés	7079	Latín	7665	Serbo-croata	8372	Yoruba	8979
Fidji	7074	Letón	7686	Shona	8378	Zulú	9085
Finlandés	7073	Lingala	7678				

Marcas comerciales y licencias



Fabricado bajo la licencia de Dolby Laboratories. Dolby y el símbolo de la doble-D son marcas comerciales registradas por Dolby Laboratories.



Los términos HDMI e Interfaz Multimedia de Alta-Definición HDMI y el logotipo de HDMI son marcas comerciales o marcas comerciales registradas de HDMI Licensing LLC en los Estados Unidos y otros países.



"El logo de DVD" es una marca comercial de DVD Format/Logo Licensing Corporation.



DivX®, DivX Certified® y los logotipos asociados con marcas comerciales de Rovi Corporation o sus filiales, y se utilizan bajo licencia.



Notas sobre el copyright

- Este producto incorpora tecnología de protección de copyright protegida por patentes de EE.UU. y otros derechos sobre la propiedad intelectual. El uso de esta tecnología de protección de copyright debe estar autorizado por Rovi Corporation, y ha sido prevista para uso doméstico y otros usos limitados, a menos que Rovi Corporation lo autorice expresamente. Queda prohibida la ingeniería inversa y el desensamblaje.
- Bajo las leyes de Propiedad Intelectual de EE.UU. y otros países, la grabación, uso, visualización, distribución o revisión no autorizada de programas de televisión, cintas de video, discos BD-ROM, DVD, CD y otros materiales puede estar sujeta a responsabilidad civil o criminal.

Especificaciones

Generalidades	
Requisitos eléctricos	Consulte la etiqueta principal
Consumo de energía	Consulte la etiqueta principal
Dimensiones (An + Al + Pr)	360 x 60 x 306 mm
Peso neto (aprox.)	2,45 kg
Temperatura en funcionamiento	41 °F a 95 °F (5 °C to 35 °C)
Humedad de funcionamiento	5 % a 90 %
Alimentación eléctrica del bus (USB)	DC 5 V  500 mA

Entradas/Salidas	
VIDEO OUT	1,0 V (p-p), 75 Ω, sincr. negativa, toma RCA x 1
HDMI OUT (video/audio):	19 pines (tipo A, Conector HDMI™)
ANALOG AUDIO IN	2,0 Vrms (1 kHz, 0 dB), 600 Ω, toma RCA (Izq., Dcha.) x 1
PORT. IN	0,5 Vrms (toma estéreo 3,5 mm)

Amplificador		
Modo estéreo	42 W + 42 W (3 Ω a 1 kHz)	
Modo envolvente	Frontal	42 W x 2 (3 Ω a 1 kHz)
	Central	42 W (3 Ω a 1 kHz)
	Envolvente	42 W x 2 (3 Ω a 1 kHz)
	Subwoofer	120 W (4 Ω a 80 Hz)

Sintonizador	
Banda de sintonización FM	87,5 a 108,0 MHz ó 87,50 a 108,00 MHz

Altavoz frontal (izquierda/derecha)	
Tipo	1 way 1 speaker
Impedancia	3 Ω
Tasa de potencia de entrada	42 W
Máx. potencia de entrada	84 W
Dimensiones netas (An + Al + Pr)	103 x 111 x 94 mm
Peso neto	0.39 kg

Altavoz trasero (izquierda/derecha)	
Tipo	1 altavoz de 1 vía
Impedancia	3 Ω
Tasa de potencia de entrada	42 W
Máx. potencia de entrada	84 W
Dimensiones netas (An + Al + Pr)	103 x 111 x 94 mm
Peso neto	0,39 kg

Altavoz central	
Tipo	1 altavoz de 1 vía
Impedancia	3 Ω
Tasa de potencia de entrada	42 W
Máx. potencia de entrada	84 W
Dimensiones netas (An + Al + Pr)	103 x 111 x 94 mm
Peso neto	0,39 kg

Subwoofer pasivo	
Tipo	1 altavoz de 1 vía
Impedancia	4 Ω
Tasa de potencia de entrada	120 W
Máx. potencia de entrada	240 W
Dimensiones netas (An + Al + Pr)	156 x 325 x 320 mm
Peso neto	3,6 kg

El diseño y las especificaciones están sujetos a cambios sin previo aviso.

