



NORSK

# BRUKERVEILEDNING

## Trådløs høyttaler med lysende dokk

# MUSIKK I STIL

Les denne veiledningen før du bruker utstyret, og oppbevar den for senere referanse.

ND2530



MFL67657549

## Sikkerhetsinformasjon

1

Kom i gang



**FORSIKTIG**  
RISIKO FOR ELEKTRISK SJOKK,  
IKKE ÅPNE



**FORSIKTIG:** FOR Å REDUSERE RISIKOEN FOR ELEKTRISK SJOKK; IKKE FJERN DEKSEL (ELLER BAKSIDE). DET ER INGEN DELER INNVENDIG SOM KAN REPARERES AV BRUKER, TA KONTAKT MED SERVICEKVALIFISERT PERSONALE.



Dette lynsymbolet inne i en likesidet trekant er ment å skulle varsle brukeren om faren at det er uisolert, farlig spenning på produktets innside som kan være av en slik størrelse at det kan utgjøre en risiko for å gi personer elektrisk sjokk.



Utropstegnet i trekanten er ment å skulle varsle brukeren om at det er fare for viktige drifts- og vedlikeholdsinstruksjer i veiledningen som medfølger produktet.

**ADVARSEL:** FOR Å UNNGÅ BRANN ELLER ELEKTRISK STØT, MÅ IKKE DETTE PRODUKTET UTSETTES FOR REGN ELLER FUKTIGHET.

**ADVARSEL:** Ikke installer dette utstyret på et sted med begrenset plass, for eksempel en bokhylle eller lignende.

**MERKNAD:** For informasjon om sikkerhetsmerking, inkludert produktidentifikasjon og leveringsanmeldelser, vennligst referer til hovedetiketten under på apparatet.

### FORSIKTIG med strømledningen

Det anbefales å plassere de fleste elektriske apparater på en dedikert krets;

Dvs., en egen elektrisk krets som kun gir strøm til apparatet og ikke har andre utganger eller uttak. Sjekk siden for spesifikasjoner i denne bruksanvisningen for å være sikker. Ikke overbelast stikkontakter. Overbelastede vegguttak, løse eller skadede stikkontakter, skjøteledninger, slitte kabler, skadd eller sprukket isolasjon er farlig. Alle disse forholdene kan føre til elektrisk støt eller brann. Undersøk ledningen til apparatet ditt med jevne mellomrom, og hvis utseendet indikerer skader eller forringelse, koble den ut og unngå bruk av apparatet, og få ledningen skiftet ut med en tilsvarende del av et autorisert servicesenter. Beskytt strømledningen mot fysisk eller mekanisk misbruk, som å bli vridd, bøyd, klemt i en dør, eller tråkket på. Vær særlig oppmerksom på støpsler, stikkontakter, og punktet der ledningen kommer ut av apparatet. For å koble fra strømmettet, dra ut hovedstrømkabelen. Når du installerer produktet, påse at støpselet er lett tilgjengelig.

Denne enheten er utstyrt med et bærbart batteri eller en akkumulator.

#### Sikreste mate å fjerne batteriet fra apparatet:

Fjern det gamle batteriet eller batteripakken, følg stegene i motsatt rekkefølge fra når du monterte det. For å hindre forurensning av miljøet og mulig fare for menneskers og dyrs helse, legg det gamle batteriet eller batteriet i riktig container på utvalgte innsamlingspunkter. Batterier skal ikke kastes sammen med husholdningsavfall eller annet avfall. Det anbefales at du bruker lokale, systembatterier og akkumulatører med gratis batteriretur. Batteriet må ikke utsettes for overdreven varme, som solskinn, åpen flamme eller lignende.

**FORSIKTIG:** Apparatet må ikke bli utsatt for vann (drypping eller sprut), heller ikke objekter fylt med væske, slik som vaser, må plasseres på apparatet.

### Deponering av ditt gamle apparat



1. Når denne beholderen på hjul symbolet med kryss over, er festet til et produkt menes det at produktet er dekket av European Directive 2002/96/EC.
2. Alle elektriske og elektroniske produkter skal kastes separat fra den kommunale avfallsstrømmen via utvalgte oppsamlingsfasiliteter oppnevnt av regjeringen eller de lokale myndigheter.
3. Riktig deponering av ditt gamle apparat bidrar til å forhindre potensielle negative konsekvenser for miljøet og menneskers helse.
4. For mer detaljert informasjon om deponering av ditt brukte apparat, vennligst kontakt ditt lokale bykontor, renovasjonsselskap eller butikken der du kjøpte produktet.

### Deponering av brukte batterier/akkumulatører



1. Hvis batteriene/akkumulatorene i produktet er merket med symbolet som viser en søppeldunk med kryss over, er de omfattet av direktiv 2006/66/EC.
2. Dette symbolet kan bli forbundet med kjemiske symboler for kvikksølv(Hg), kadmium(Cd) eller bly(Pb) hvis batteriet inneholder mer enn 0,0005% kvikksølv, 0,002% kadmium eller 0,004% bly.
3. Alle batterier/akkumulatører skal kastes atskilt fra restavfall og leveres ved offentlige spesialavfallsstasjoner.
4. Riktig håndtering av det brukte apparatet som avfall bidrar til å forhindre skader på miljøet og menneskers helse.
5. For mer detaljert informasjon om hvordan du bør håndtere det brukte apparatet som avfall, ta kontakt med ditt lokale bykontor, renovasjonstjenesten på stedet eller butikken der du kjøpte produktet.

# CE 0984

LG Electronics erklærer hermed at dette/ disse produkt(er) er i overholdelse med de grunnleggende krav og andre relevante bestemmelser av direktiv 1999/5/EC, 2004/108/EC, 2006/95/EC, 2009/125/EC og 2011/65/EU.

Vennligst ta kontakt på følgende adresse for anskaffelse av en kopi av DoC (Declaration of Conformity).

Kontaktkontor for dette produktet:

LG Electronics Inc.  
EU Representative, Krijgsman 1,  
1186 DM Amstelveen, Nederlands

- Legg merke til at dette er IKKE kontaktpunktet for kundeservice. For informasjon om kundeservice, se garantikortet eller kontakt forhandleren hvor du kjøpte dette produktet.

Kun for innendørs bruk.

RF meddelelse om strålingseksposering.

Dette utstyret bør monteres og betjenes med minimum distanse på 20 cm. mellom radiatoren og din kropp.

# Innholdsfortegnelse

## 1 Kom i gang

---

- 2 Sikkerhetsinformasjon
- 6 Hovedfunksjoner
- 6 Tilbehør
- 6 Innledning
- 7 Fjernkontroll
- 8 Forsiden
- 8 Baksidepanel
- 9 Koble til strømadapteret
- 9 Slik fester du ferittkjernen (kun for EMI)

## 2 Bruk

---

- 10 Grunnleggende bruk
- 10 - Bytt til ventemodus.
- 10 - Bytt til Strøm På
- 10 - Bruk av iPod/iPhone/iPad
- 11 - Støtter følgende iPod/iPhone-modeller
- 13 - Slå av lyden midlertidig
- 13 - Slå av automatisk
- 13 - Stille inn lyden fra BASS
- 13 - Lytte til musikk fra den bærbare enheten
- 14 Bruke trådløs blåtannteknologi
- 14 - Hør på musikk fra en blåtannenhet
- 15 Ved bruk av Bluetooth App

## 3 Feilsøking

---

- 17 Feilsøking

## 4 Tillegg

---

- 18 Varemerker og lisenser
- 18 - Håndtering av enheten
- 19 Spesifikasjoner

1

2

3

4

## Hovedfunksjoner

### Laget for iPod/iPhone/iPad

Kos deg med musikk fra iPod/iPhone/iPad ved hjelp av en enkel tilkobling.

### Inngang for bærbar

Hør på musikk fra din bærbare enhet.

### Bluetooth®

Kos deg med musikk via Bluetooth med en enkel tilkobling.

### BASS

Forsterk lydeffekten fra BASS

### LG Bluetooth-funksjon

Du kan kontrollere denne spilleren med din iPod/iPhone/iPad via Bluetooth. Denne spilleren og iPod/iPhone/iPad din må være koblet til Bluetooth. Besøk "Apple App Store". Og bruk denne QR-koden til å søke etter "LG Bluetooth Fjernkontroll" app. Se side 16 for detaljert informasjon.



(Apple iOS)

## Tilbehør

Sjekk at følgende tilbehør ligger ved.

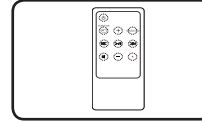

Fjernkontroll (1)

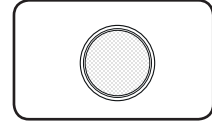

Batterier (1)

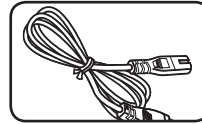

Strømledning (1)

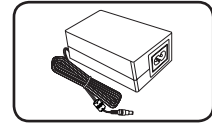

Strømadapter (1)

## Innledning

### Symboler brukt i denne bruksanvisningen

#### ! Merk

Indikerer spesielle merknader og funksjoner.

#### ! Forsiktig

Indikerer at du må være forsiktig for å unngå mulige skader fra feil bruk.

## Fjernkontroll

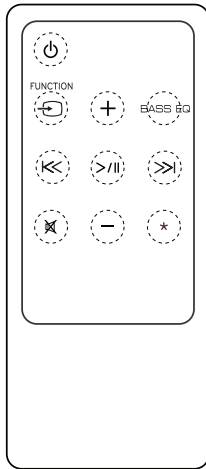

(Strøm): Slå enheten PÅ eller AV.

**FUNCTION**: Velger funksjon og inngangskilde.

-/+ (Volum): Juster lydvolümet.

**BASS EQ**: Forsterk lyden fra BASS.

(Hopp/Søk):

-Hopper raskt bakover eller fremover.

-Søker etter en seksjon innen en fil.

(Spill/Pause): Starter eller setter avspilling på pause.

(Demp): Demper lyden.

\*: Knappen er ikke tilgjengelig for noen funksjoner.

### Forsiktig

Batteriet i denne enheten kan utgjøre risiko for brann eller kjemisk sviing hvis det behandles feil. Ikke lad, ta fra hverandre, brenn eller varm det opp til temperaturer over 100 °C (212 °F). Bytt bare batteridel nr. CR2025. Bruk av annet batteri kan medføre fare for brann eller eksplosjon. Kast brukt batteri. Ikke la barn leke med batteriet. Ta ikke batteridelene fra hverandre og ikke brenn batteriet.

## Sette inn batteriene

Batterilokket kan åpnes på to måter.

1. Skru batterilokket mot klokken ved hjelp av en mynt eller fingeren din. Deretter kan du ta ut batteriet.

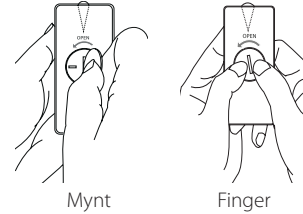

Mynt

Finger

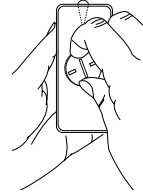

2. Sett inn batteriet slik at pluss (+) er i samme retning som pluss (+) i batterirommet.

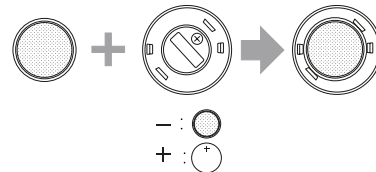

3. Sett batterilokket tilbake på fjernkontrollen og skru det med klokken for å lukke det.

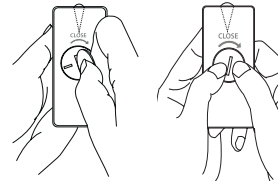

Mynt

Finger

### Forsiktig

Hvis du ikke har lange negler, kan du ikke åpne batterilokket ved hjelp av fingrene. Hvis du prøver på dette, kan neglen din brenne.

1

Kom i gang

## Forsiden

1

Kom i gang

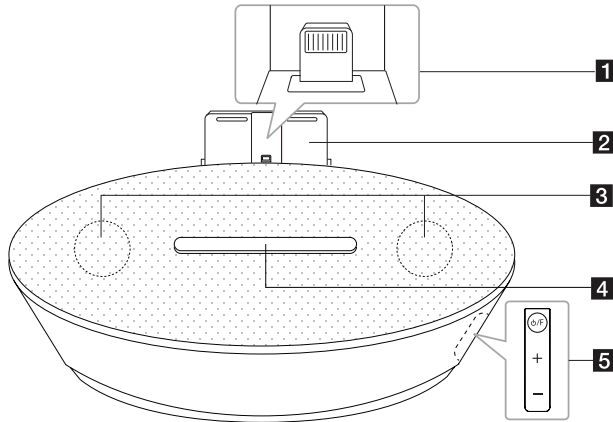

- 1** iPod/iPhone-dokk (Lysende tilkobling)
- 2** Støtte for iPod/iPhone
- 3** Høytaler
- 4** Visning  
Viser funksjonene.

- 5** **⏻/F** (Strøm/Funksjon)
  - Slå på: Trykk på **⏻/F** for å slå enheten på.
  - Slå av: Trykk og hold nede **⏻/F** i rundt 3 sekunder for å skru enheten av.
  - Velger funksjon og innkilde.
  - +/-** (Volum)  
Justerer volumet

## Baksidepanel

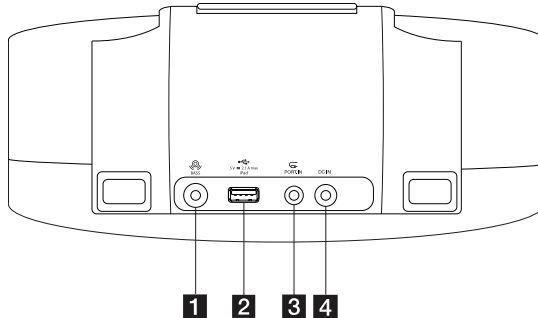

- 1** **BASS**  
Forsterk lyden fra BASS

- 2** **USB**

Spill av lydfiler ved å bruke USB-kabel til iPod/iPhone/iPad.

- 3** **PORT.IN**

Hør på musikk fra din bærbare enhet.

- 4** **DC IN** (Strømadapter inn)

Koble til strømadapteret som følger med.



**Forsiktig**

Forholdsregler for bruk av touchknappene.

- Bruk touchknappene med rene og tørre hendene.
  - I fuktige omgivelser, tørk av all fuktighet på touchknappene før bruk.
- Ikke trykk hardt på knappene for å få de til å virke.
  - Dersom du bruker for mye kraft, kan det skade sensoren på touchknappene.
- Berør knappen du vil få til å virke for å operere funksjonen riktig.
- Vær forsiktig så du ikke har noe strømledende materialer som metall på touchknappene. Det kan føre til funksjonsfeil.

**Forsiktig**

Bruk bare strømadapteret som kom med denne enheten. Ikke bruk strømforsyning fra en annen enhet eller produsent. Hvis du bruker en annen strømkabel eller strømtilførsel, kan dette skade enheten og gjøre garantien ugyldig.

## Slik fester du ferrittkjernen (kun for EMI)

Du må sette på kjernene (som fulgte med modellen du kjøpte) for å kunne redusere eller eliminere elektrisk forstyrrelse.

1. Trekk stopperen [a] av ferrittkjernen for å åpne den.
2. Surr den bærbare kablen og USB-kablen på ferrittkjernen.
3. Trykk sammen ferrittkjernen til du hører et klikk.

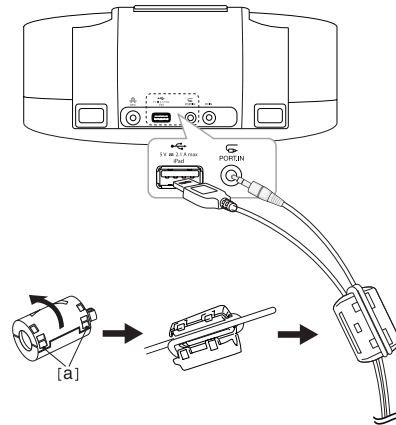

## Koble til strømadapteret

1. Koble strømkabelen til strømadapteret.
2. Koble strømadapterkabelen til adapterinngangen.
3. Sett strømkabelen inn i en stikkontakt. Enheten går deretter inn i ventemodus.

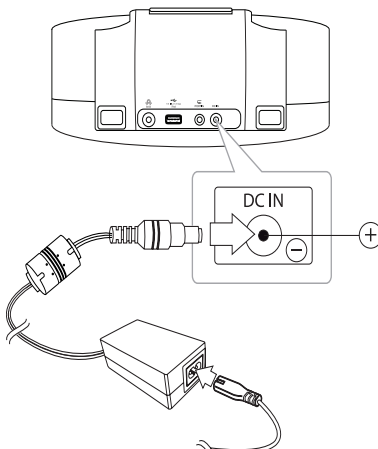

## Grunnleggende bruk



2

Bruk

### Bytt til ventemodus.

Trykk på  eller trykk på og hold inne . LED-indikatorene lyser opp og den siste funksjonen du valgte vil blinke. Deretter vil enheten bytte til hvilemodus.

### Bytt til Strøm På

Trykk på  eller trykk på og hold inne . LED-indikatorene slår seg av og enheten bytter til strøm av.

### Bruk av iPod/iPhone/iPad

Du kan nyte musikken fra din iPod/iPhone/iPad på denne enheten. Ønsker du detaljer om din iPod/iPhone/iPad, må du slå opp i bruksanvisning for iPod/iPhone.

### Kos deg med musikk ved å sette iPod/iPhone (Lysende tilkobling) i enheten

1. Installer støtte for iPod/iPhone(Lysende tilkobling).

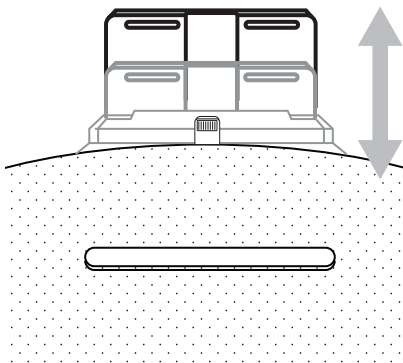

2. Sett iPod/iPhone(Lysende tilkobling) ordentlig inn. Hvis du slår på denne enheten, vil iPod/iPhone automatisk skrus på og starte opplading.

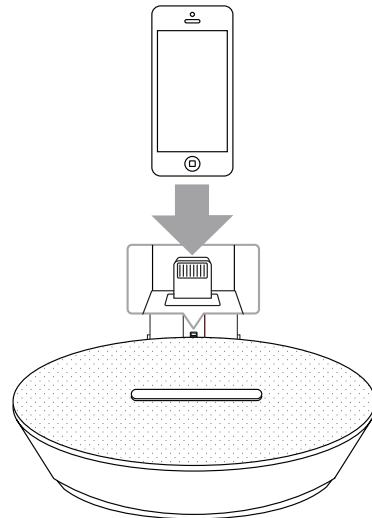

3. Trykk på  **FUNCTION** eller  for å velge iPod (IPOD).

## Kos deg med musikk ved å sette iPod/iPhone/iPad (30 pin/Lysende tilkobling) i enheten

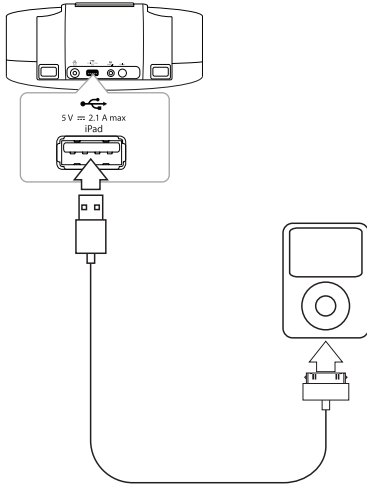

1. Koble iPod/iPhone/iPad (30 pin/Lysende tilkobling) til USB-inngangen på enheten ved å bruke iPod/iPhone/iPad-kabelen. Hvis du slår denne enheten på, slås din iPod/iPhone/iPad (30 pin/Lysende tilkobling) automatisk på og lading starter.
2. Trykk på **FUNCTION** eller **⏻/F** for å velge **⏻**(USB). Du kan styre din iPod/iPhone/iPad (30 pin/Lysende tilkobling) gjennom visningsvinduet for iPod/iPhone/iPad (30 pin/Lysende tilkobling) ved å bruke fjernkontrollen og kontrollere iPod/iPhone/iPad (30 pin/Lysende tilkobling).

## Støtter følgende iPod/iPhone-modeller

- Denne enheten kan brukes med følgende modeller:
  - iPhone 5
  - iPhone 4S
  - iPhone 4
  - iPhone 3GS
  - iPad 3G, 4G
  - iPad 2
  - iPad
  - iPad mini
  - iPod touch 3G, 4G, 5G
  - iPod nano 4G, 5G, 6G, 7G



Avhengig av programvareversjonen på din iPod/iPhone/iPad, vil du kanskje ikke kunne styre din iPod/iPhone/iPad fra enheten.

For å	Gjør dette
Pause eller omstart	Trykk <b>&gt;/  </b> .
Hopp	Ved avspilling, trykk <b>⏮ / ⏭</b> for å gå til neste fil eller gå tilbake til begynnelsen av nåværende fil. Spille mindre enn 2 sekunder, trykk på <b>⏮</b> for å gå til forrige fil. Spille mindre enn 3 sekunder, trykk på <b>⏮</b> for å gå til begynnelsen av filen.
Søk	Trykk og hold <b>⏮ / ⏭</b> nede under avspilling og slipp knappen der du vil høre fra.

**!** Merk

- Hvis det oppstår feil under bruk at iPod/iPhone/iPad, kan du sjekke disse problemene:
  - iPod/iPhone/iPad er ikke ordentlig koblet til.
  - Enheten gjenkjenner iPod/iPhone/iPad som en ukjent enhet.
  - Det et svært lite strøm på iPod/iPhone/iPad .
- ➔ Batteriet må lades.
- ➔ Hvis du lader batteriet mens iPod/iPhone/iPad har veldig lite strøm, kan det ta lengre tid før den er fullstendig oppladet.
- Avhengig av programvarefunksjonen på din iPod/iPhone/iPad, vil du kanskje ikke kunne styre din iPod/iPhone/iPad fra denne enheten. Vi anbefaler at du installerer den nyeste programvareversjonen.
- Hvis du skal bruke en applikasjon, foreta et anrop eller sende en SMS-tekstmelding, etc. på iPod touch/iPhone/iPad, frakoble den fra denne enheten og bruk den separat.
- Hvis du har problemer med iPod/iPhone/iPad, besøk [www.apple.com/support](http://www.apple.com/support).
- Du kan lade din iPod/iPhone/iPad i hvilemodus.
- Det kan være nødvendig å utføre noe ekstra med iPod touch/iPhone/iPad, f.eks. "låse den opp" ved å dra den opp.

## Slå av lyden midlertidig

Trykk  for å dempe lyden. Du kan f.eks. dempe lyden for å svare på telefonen. For å oppheve dempningen trykker du på  igjen eller justerer lydvolümet ved å trykke på +/- (Volum).

## Slå av automatisk

Denne enheten skruer seg selv av for å spare strøm dersom hovedenheten ikke er koblet til en ekstern enhet og ikke blir brukt på 25 minutter.

Det samme skjer etter at det har gått 6 timer siden hovedenheten er koblet til en annen enhet analogt.

## Stille inn lyden fra BASS

Du kan lytte til musikk ved å stille inn lyden fra BASS. Trykk på **BASS EQ** eller  **BASS** gjentatte ganger. Deretter kan du forsterke effekten av BASS.





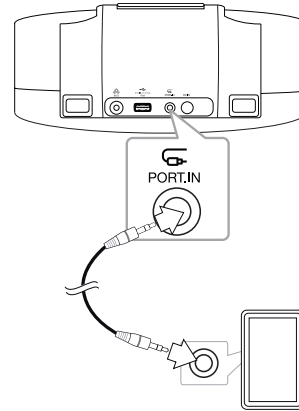

## Lytte til musikk fra den bærbare enheten

Enheden kan spille musikk fra mange typer eksterne enheter. (Kabel for slike enheter følger ikke med denne enheten.)



2

Bruk

1. Koble den bærbare enheten til  **PORT.IN** på enheten.
2. Skru på strømmen ved å bruke  eller .
3. Velg  (PORTABLE) ved å trykke på  **FUNCTION** eller .
4. Skru på den eksterne enheten og begynn å spille musikk fra den.

## Bruke trådløs blåtann teknologi

### Om blåtann

**Bluetooth**® (blåtann) er teknologi for trådløs kommunikasjon mellom koblinger innen korte avstander.

Tilgjengelig rekkevidde er 10 meter.

(Lyden kan avbrytes når tilkoblingen forstyrres av andre elektroniske bølger eller du kobler til blåtann i andre rom.)

Å koble til enkeltenheter ved hjelp av **Bluetooth**® trådløs teknologi innebærer ingen kostnader. En mobiltelefon med **Bluetooth**® trådløs teknologi kan kontrolleres via Cascade hvis tilkoblingen ble gjort ved hjelp av **Bluetooth**® trådløs teknologi. Tilgjengelige enheter: Mobiltelefon, MP3, Bærbar PC, PDA.



### Blåtannprofiler

For å kunne bruke blåtann teknologi må enheter kunne tolke visse profiler. Denne enheten er kompatibel med følgende profil.

A2DP (Advanced Audio Distribution Profile)

## Hør på musikk fra en blåtannenhet

Før du starter tilkoblingen, må du forsikre deg om at blåtann er skrudd på i blåtannenheten din. Se brukerveiledningen for blåtannenheten. Når du har koblet sammen enhetene, trenger dette ikke å gjøres igjen.

1. Velg Bluetooth ved å bruke  **FUNCTION** eller  **/F. Bluetooth LED** "  "lyser i visningen.
2. Bruk blåtannenheten og utfør koblingen. Når du søker etter denne enheten med en blåtannenhet, kan en liste over enheter vises i blåtannsenheten, avhengig av typen blåtannenhet. Denne enheten vil vises som "LG Docking (XX-XX)".

### ! Merk

XX-XX betyr de siste fire tallene i BT-adressen. Eksempel: Hvis enheten din har BT-adressen 9C:02:98:4A:F7:08, vil du se "LG Docking (F7:08)" på blåtannenheten din.

3. Oppgi PIN-kode.  
PIN-kode: 0000
4. Når denne enheten er koblet til blåtannenheten, vil "Bluetooth" LED slutte å blinke.

### ! Merk

- Noen blåtannenheter har ulike metoder for å koble sammen enheter. Dette er avhengig av enhetsstype.
- Prøv sammenkoblingsprosedyren dersom ditt enhetsnavn ikke er på enhetslisten.

5. Lytte til musikk.  
Se bruksanvisningen for din blåtann-enhet for å se hvordan du spiller musikk som er lagret på din blåtann-enhet.  
Lydnivået på Bluetooth vil justeres etter lydnivået på Bluetooth-enheten din.

### ! Merk

- Lyder fra hovedenheten kan bli forstyrret hvis du øker volumet på blåtannenheten opp til to tredjedeler eller mer.
- Når du bruker blåtannsfunksjonen, kan du justere volumet på blåtannenheten til det nivået du ønsker.

### ! Merk

- Etter at enheten din er koblet til denne enheten med blåtann, bytter funksjonen automatisk til BT.
- Etter å ha søkt etter denne enheten på din blåtannenhet, må du koble blåtannenheten med dette systemet. Deretter kan du spille av musikken du ønsker.
- Lyden kan bli forstyrret hvis forbindelsen forstyrres av andre elektroniske bølger.
- Du kan ikke kontrollere blåtannenheten med denne enheten.
- Koblinger er begrenset til en blåtannenhet per enhet og flerkoblinger støttes ikke.
- Selv om avstanden mellom blåtannenheten og dette systemet er mindre enn 10 m, vil gjenstander mellom blåtannenheten og systemet kunne hindre tilkoblinger.
- Bruk av blåtannfunksjonen er avhengig av enhetstype.
- Du kan bruke trådløst system ved hjelp av telefonen, MP3, Notebook, osv.
- Når blåtann ikke er koblet til, vil " " LED lyse i visningsvinduet.
- Hvis det oppstår elektrisk funksjonssvikt på grunn av at enheter som medisinsk utstyr, mikrobølger eller trådløse LAN-enheter benytter samme frekvens om blåtannenheten, vil denne enheten kobles fra blåtann.
- Når noen står og forstyrrer kommunikasjonen mellom blåtannenheten og dette systemet, vil dette systemet kobles fra blåtann.
- Hvis du øker avstanden mellom blåtannenheten og dette anlegget, vil lyden bli lavere og lavere. Tilkoblingen avsluttes når avstanden mellom blåtannenheten og dette anlegget blir større enn driftsområdet til blåtann.
- Blåtannenheten kobles fra hvis du slår av hovedenheten eller setter enheten lengre unna enn 10 m.
- Hvis Bluetooth-enheten er koblet fra, må du koble Bluetooth-enheten til enheten din.

## Ved bruk av Bluetooth App

### Om LG Bluetooth Remote App

LG Bluetooth Remote app lar deg bruke mange nye funksjoner på denne enheten. For å nyte de nye funksjonene, må du laste ned og installere den gratis "LG Bluetooth Remote". BT-app er tilgjengelig i programvareversjon 4.3(eller nyere). Koble enheten din til denne enheten ved å bruke innstillingene i enheten din, ikke BT app.

### Installer " LG Bluetooth Remote App" gjennom " Apple App Store".

1. Trykk lett på ikonet for Apple App Store
2. I søkefeltet skriver du inn "LG Bluetooth Remote" og søker.
3. I listen over søkeresultater finner du og trykker på "LG Bluetooth Remote" for å starte nedlasting av appen.
4. Trykk lett på et ikon for installasjon.
5. Trykk lett på et ikon for nedlasting.

### ! Merk

- Sørg for at din påslåtte Bluetooth-enhet er koblet til internett.
- Sørg for at din påslåtte Bluetooth-enhet har "Apple App Store".
- Se forklaringen av BT-appen i "Apple App Store" hvis du vil ha mer informasjon.

## Installer " LG Bluetooth Remote app " ved bruk av QR-kode

1. Installer "LG Bluetooth Remote" via QR-kode. Bruk programvaren for søking for å søke etter QR-koden.
2. Trykk på et ikon for installasjon.
3. Trykk på et ikon for nedlasting.



(Apple iOS)

### ! Merk

- Sørg for at din påslåtte blåtannenheter er koblet til internett.
- Sørg for at din påslåtte blåtannenheter har programvare for søk. Hvis du ikke har dette, kan du laste det ned fra "Apple App Store".

## Aktiver Bluetooth med "LG Bluetooth Remote" app.

LG Bluetooth app hjelper deg å koble til den påslåtte blåtann-enheten til denne enheten. Aktiver Bluetooth med LG Bluetooth Remote App etter at du har parett.



1. Trykk på ikoner for "LG Bluetooth Remote" app på skjermen for å åpne "LG Bluetooth Remote" app, og gå til hovedmenyen.
2. Klikk [Setting] og velg den enheten du ønsker.
3. Hvis du vil ha mer informasjon om bruken av dette, klikk [Setting] og [Help].

### ! Merk

- BT-app er tilgjengelig i følgende programvareversjoner: iOS O/S : Ver 4.3 (eller senere)
- Hvis du setter iPod/iPhone(Lysende tilkobling) i denne enheten etter blåtannenheter, vil blåtanntilkoblingen deaktiveres.
- Mens du bruker Bluetooth kan du ikke bruke BT app. Koble fra blåtannenheter du har brukt før du bruker BT app.
- Hvis du bruker Bluetooth App for å kontrollere musikk, kan det være noen forskjeller mellom Bluetooth app og medfølgende fjernkontroll. Bruk medfølgende fjernkontroll når dette er nødvendig.
- Hvis du bruker BT app mens blåtannenheter er koblet til, kan blåtannenheter du har brukt tidligere bli frakoblet. (Avhengig av O/S på din smarttelefon, kan prosessen variere noe.)
- BT.App virker ikke på alle typer enheter.
- Hvis du bruker BT app, vil ikke alltid fjernkontrollen virke når du bruker Bluetooth.
- Når du bruker BT app for fjernkontroll, kan operativsystemet være forskjellig fra fjernkontrollen som følger med.
- Avhengig av smarttelefonens operativsystem, kan du oppleve små forskjeller i bruken av BT appen.
- Når blåtannenheter din allerede er koblet til en annen enhet, må du koble fra blåtann først. Deretter kan du kontrollere spilleren din ved hjelp av BT app.
- Tilkoblingen kan avsluttes hvis du velger en annen app eller endrer innstillingene på enheten som er koblet til ved hjelp av BT app. Sjekk tilkoblingskabelen i slike tilfeller.
- Ikke koble til Apple-enheten din ved å bruke en kabel til USB-inngangen. Da vil blåtanntilkoblingen avsluttes.
- Etter at du har koblet til BT app, kan musikken spilles fra enheten din. Prøv tilkoblingsprosessen på nytt hvis dette skjer.
- For å forhindre funksjonsfeil, anbefales du å bare koble en annen enhet til denne enheten.



## Feilsøking

Problem	Korrigerende tiltak
Mangler strøm.	<ul style="list-style-type: none"> <li>• Sett inn kontakten</li> <li>• Sjekk at kontakten virker ved å teste andre elektroniske enheter.</li> </ul>
Ingen lyd.	<ul style="list-style-type: none"> <li>• Trykk  <b>FUNCTION</b> eller  <b>F</b> og sjekk deretter valgte funksjon.</li> <li>• Juster volumet på den bærbare enheten din.</li> </ul>
Fjernkontrollen fungerer ikke.	<ul style="list-style-type: none"> <li>• Bruk fjernkontrollen innen 7 meter fra enheten.</li> <li>• Fjern hindringene mellom fjernkontrollen og enheten.</li> <li>• Skift batteriene.</li> </ul>
iPod/iPhone/iPad virker ikke.	Koble iPod/iPhone/iPad riktig til enheten.

## Varemerker og lisenser



“Laget for iPod,” “Laget for iPhone,” og “Laget for iPad” betyr at produktet har elektronisk tilbehør som er spesielt designet for å koble spesielt med iPod, iPhone, eller iPad, respektivt, og har blitt sertifisert av utvikleren for å møte Apples ytelsesstandarder. Apple er ikke ansvarlig for driften av denne enheten eller dens samsvar med sikkerhet og regulatoriske standarder. Vennligst merk deg at bruken av dette tilbehøret med iPod, iPhone eller iPad kan påvirke trådløs ytelse.



Bluetooth® trådløs teknologi er et system som tillater radiokontakt mellom elektroniske enheter innen en maksimal rekkevidde på 10 meter.

Tilkobling av individuelle enheter under trådløs Bluetooth®-teknologi innebærer ingen kostnader. En mobiltelefon med trådløs Bluetooth®-teknologi kan anvendes via Cascade dersom tilkoblingen ble utført via trådløs Bluetooth®-teknologi.

Bluetooth®-merker og logoer eies av Bluetooth® SIG, Inc. og enhver bruk av slike merker av LG Electronics gjøres i tråd med lisens.

Andre varemerker og varenavn tilhører også sine respektive eiere.

## Håndtering av enheten

### Når du sender enheten

Vennligst ta vare på den originale emballasjen og innpakningen. Hvis du trenger å sende enheten, for maksimal beskyttelse, pakk inn enheten slik den opprinnelig var pakket på fabrikken.

### Holde utvendige overflater rene

Ikke bruk flyktige væsker som insektspray i nærheten av enheten.

Tørking med sterkt press kan skade overflaten.

Ikke legg igjen gummi- eller plastprodukter i kontakt med enheten over en lengre periode.

### Rengjøring av apparatet.

For å rengjøre spilleren, bruk en myk og tørr klut. Hvis overflaten er svært skitten, bruk en myk klut, fuktet med mildt såpevann. Bruk ikke sterke rengjøringsmidler slik som alkohol, bensin eller fortynner, da disse kan skade overflaten på enheten.

## Spesifikasjoner

Generelt	
Krav for strømadapter	DC 12 V  2,5 A, 100 -240 V, 50/ 60 Hz
Strømførbruk	25 W
Dimensjoner (B x H x D)	275 X 90 X 170 mm
Nettvekt (ca.)	1,3 kg
Driftstemperatur	5 °C til 35 °C (41 °F til 95 °F)
Drift-luftfuktighet	5 % til 90 %

Inngang	
PORT. IN	500 mV (3,5 mm stereokontakt)

USB	
USB Versjon	USB 1.1
Strømforsyning tilkobling	USB : DC 5 V  2.1 A, iPod/iPhone : DC 5 V  2.5 A

Forsterker	
Strøm ut	5 W + 5 W (8 Ω at 1 kHz)
T.H.D	10 %

Høytalere	
Type	innebygget
Impedans	8 Ω
Strøm inn	5 W
Maks strøm inn	10 W

- Design og spesifikasjoner kan endres uten ytterligere varsel.



**LG Customer Information Center**

(Asiakaspalvelu / Kundeservice / Kundtjänst)

Denmark / Danmark	<b>8088 57 58</b>
Finland / Suomi	<b>0800 0 LG LG</b> (0800 0 54 54)
Norway / Norge	<b>800 187 40</b>
Sweden / Sverige	<b>0770 LG LG LG</b> (0770 54 54 54)

**LG Website**

[www.lg.com](http://www.lg.com)