



NORSK

BRUKSANVISNING

Micro Hi-F-System

Vennligst les denne bruksanvisningen grundig før du betjener ditt apparat og behold den for fremtidig referanse.

CM3330BDAB
CM3330WDAB
CM3330GDAB



MFL67880435

Sikkerhetsinformasjon

1

Komme i gang



FORSIKTIG
RISIKO FOR ELEKTRISK SJOKK,
IKKE ÅPNE



FORSIKTIG: FOR Å REDUSERE RISIKOEN FOR ELEKTRISK SJOKK; IKKE FJERN DEKSEL (ELLER BAKSIDE). DET ER INGEN DELER INNVENDIG SOM KAN REPARERES AV BRUKER, TA KONTAKT MED SERVICEKVALIFISERT PERSONALE.



Dette linsymbolet inne i en likesidet trekant er ment å skulle varsle brukeren om faren at det er uisolert, farlig spenning på produktets innside som kan være av en slik størrelse at det kan utgjøre en risiko for å gi personer elektrisk sjokk.



Utropstegnet i trekanten er ment å skulle varsle brukeren om at det er fare for viktige drifts- og vedlikeholdsinstruksjoner i veiledningen som medfølger produktet.

ADVARSEL: FOR Å UNNGÅ BRANN ELLER ELEKTRISK STØT, MÅ IKKE DETTE PRODUKTET UTSETTES FOR REGN ELLER FUKTIGHET.

ADVARSEL: Ikke installer dette utstyret på et sted med begrenset plass, for eksempel en bokhylle eller lignende.

FORSIKTIG: Ikke blokker ventilasjonsåpningene. Installer i henhold til produsentens instruksjoner. Spalter og åpninger i apparatet er utrustet for ventilasjon og for å sikre pålitelig drift av produktet og for å beskytte det fra overoppheting. Åpningene skal aldri blokkeres ved å plassere produktet på en seng, sofa, matte eller tilsvarende overflate. Dette produktet skal ikke plasseres i en innebygd installasjon som en bokhylle eller stativ med mindre det er tilstrekkelig ventilasjon eller produsentens instruksjoner har blitt fulgt.



FORSIKTIG: Dette produktet bruker et lasersystem. For å sikre riktig bruk av dette produktet, vennligst les bruksanvisningen nøye og oppbevar det for fremtidig referanse. Dersom enheten krever vedlikehold, kontakt et autorisert servicesenter. Bruk av kontroller, justeringer eller utførelse av prosedyrer annet enn spesifisert heri kan resultere i skadelig strålingseksponering. For å hindre direkte eksponering til laserstrålen, ikke forsøk å åpne kapslingen.

FORSIKTIG med strømledningen

Det anbefales å plassere de fleste elektriske apparater på en dedikert krets;

Dvs., en egen elektrisk krets som kun gir strøm til apparatet og ikke har andre utganger eller uttak. Sjekk siden for spesifikasjoner i denne bruksanvisningen for å være sikker. Ikke overbelast stikkontakter. Overbelastede vegguttak, løse eller skadede stikkontakter, skjøteledninger, slitte kabler, skadd eller sprukket isolasjon er farlig. Alle disse forholdene kan føre til elektrisk støt eller brann. Undersøk ledningen til apparatet ditt med jevne mellomrom, og hvis utseendet indikerer skader eller forringelse, koble den ut og unngå bruk av apparatet, og få ledningen skiftet ut med en tilsvarende del av et autorisert servicesenter. Beskytt strømledningen mot fysisk eller mekanisk misbruk, som å bli vridd, bøyd, klemt i en dør, eller tråkket på. Vær særlig oppmerksom på støpsler, stikkontakter, og punktet der ledningen kommer ut av apparatet. For å koble fra strømmettet, dra ut hovedstrømkabelen. Når du installerer produktet, påse at støpset er lett tilgjengelig.

Denne enheten er utstyrt med et bærbart batteri eller en akkumulator.

Sikreste måte å fjerne batteriet fra apparatet:

Fjern det gamle batteriet eller batteripakken, følg stegene i motsatt rekkefølge fra når du monterte det. For å hindre forurensning av miljøet og mulig fare for menneskers og dyrs helse, legg det gamle batteriet eller batteriet i riktig container på utvalgte innsamlingspunkter. Batterier skal ikke kastes sammen med husholdningsavfall eller annet avfall. Det anbefales at du bruker lokale, systembatterier og akkumulatører med gratis batteriretur. Batteriet må ikke utsettes for overdreven varme, som solskinn, åpen flamme eller lignende.

FORSIKTIG: Apparatet må ikke bli utsatt for vann (drypping eller sprut), heller ikke objekter fylt med væske, slik som vaser, må plasseres på apparatet.

Deponering av ditt gamle apparat



1. Når denne beholderen på hjul symbolet med kryss over, er festet til et produkt menes det at produktet er dekket av European Directive 2002/96/EC.
2. Alle elektriske og elektroniske produkter skal kastes separat fra den kommunale avfallsstrømmen via utvalgte oppsamlingsfasiliteter oppnevnt av regjeringen eller de lokale myndigheter.
3. Riktig deponering av ditt gamle apparat bidrar til å forhindre potensielle negative konsekvenser for miljøet og menneskers helse.
4. For mer detaljert informasjon om deponering av ditt brukte apparat, vennligst kontakt ditt lokale bykontor, renovasjonsselskap eller butikken der du kjøpte produktet.

Deponering av brukte batterier/akkumulatører



1. Hvis batteriene/akkumulatorene i produktet er merket med symbolet som viser en søppeldunk med kryss over, er de omfattet av direktiv 2006/66/EC.
2. Dette symbolet kan bli forbundet med kjemiske symboler for kvikksølv(Hg), kadmium(Cd) eller bly(Pb) hvis batteriet inneholder mer enn 0,0005% kvikksølv, 0,002% kadmium eller 0,004% bly.
3. Alle batterier/akkumulatører skal kastes atskilt fra restavfall og leveres ved offentlige spesialavfallsstasjoner.
4. Riktig håndtering av det brukte apparatet som avfall bidrar til å forhindre skader på miljøet og menneskers helse.
5. For mer detaljert informasjon om hvordan du bør håndtere det brukte apparatet som avfall, ta kontakt med ditt lokale bykontor, renovasjonstjenesten på stedet eller butikken der du kjøpte produktet.

CE 0984

LG Electronics erklærer hermed at dette/ disse produkt(er) er i overholdelse med de grunnleggende krav og andre relevante bestemmelser av direktiv 1999/5/EC, 2004/108/EC, 2006/95/EC, 2009/125/EC og 2011/65/EU.

Vennligst ta kontakt på følgende adresse for anskaffelse av en kopi av DoC (Declaration of Conformity).

Kontaktkontor for dette produktet:

LG Electronics Inc.
EU Representative, Krijgsman 1,
1186 DM Amstelveen, Nederlands

- Legg merke til at dette er IKKE kontaktpunktet for kundeservice. For informasjon om kundeservice, se garantikortet eller kontakt forhandleren hvor du kjøpte dette produktet.

Kun for innendørs bruk.

RF meddelelse om strålingseksposering.

Dette utstyret bør monteres og betjenes med minimum distanse på 20 cm. mellom radiatoren og din kropp.

LG Bluetooth-funksjon

Du kan kontrollere denne spilleren med din iPhone eller Android-telefon via Bluetooth. Denne spilleren og telefonen din må være koblet til Bluetooth.

Besøk

“Apple App Store” eller “Google Android Market” (Google Play Store). Og bruk denne QR-koden til å søke etter “LG Bluetooth Fjernkontroll” app. Se side 26 for detaljert informasjon.

Innholdsfortegnelse

1 Komme i gang

- 2 Sikkerhetsinformasjon
- 6 Unike funksjoner
- 6 Tilbehør
- 7 Krav til avspillbare filer
- 8 Fjernkontroll
- 10 Forsiden
- 10 Baksidepanel
- 11 Tilkobling av AC-adapteren.

2 Bruk

- 12 Grunnleggende bruk
- 12 – Bruk av iPod/iPhone/iPad
- 13 – Bruk av Android-telefon
- 15 – Bruk av USB
- 15 – Bruk av CD
- 16 – Lytte til musikk fra din eksterne enhet
- 16 – Høre på musikk med høretelefonene dine.
- 17 Annen bruk
- 17 – Programmert avspilling
- 17 – Velge en mappe og en MP3-/WMA-/FLAC-fil
- 17 – Gå tilbake til avspilling
- 18 – Sletting av en MP3-/WMA-fil
- 18 – Viser filinformasjon
- 18 – Slå midlertidig av lyden.
- 18 – Innstilling av sove-timeren.
- 18 – Demper
- 18 – Automatisk avslåing
- 19 Lydjustering
- 19 – Innstilling av lydmodus
- 19 Bruk av radio
- 19 – Antennetilkobling
- 20 – Lytte til radioen.
- 20 – Forbedre dårlig FM-mottakelse.
- 20 – Forhåndsinnstilling av Radiostasjoner
- 20 – Slette alle lagrede stasjoner.
- 21 – Se informasjon om en radiostasjon
- 21 – Å lytte til DAB
- 21 – Justering av servicenavnene

- 21 – DAB-skann
- 21 – Sletting av alle lagrede DAB-skannede stasjoner
- 22 Innstilling av klokken
- 23 – Bruk av spilleren som alarmklokke
- 23 Avansert bruk
- 23 – Opptak på USB
- 23 – For å velge opptaksbitrate og -hastighet
- 24 Bruk av trådløs Bluetooth-teknologi
- 25 – Hør på musikk fra en Bluetooth-enhet
- 26 Bruk av LG Bluetooth Remote App

3 Feilsøking

- 28 Symptom

4 Vedlegg

- 29 Varemerker og lisenser
- 30 Spesifikasjoner
- 31 Vedlikehold
- 31 – Notater på disker
- 31 – Håndtering av enheten

1

2

3

4

Unike funksjoner

Direkte USB-opptak

Tar opp musikk til din USB-enhet.

Bærbar inn

Hører på musikk fra din bærbare enhet. (MP3, Notebook, osv)

Timer

Still inn alarmen til å ringe når du ønsker.

Tidssynkronisering

Stiller enhetens klokke automatisk ved å bruke iPhoden/iPhonen din og Bluetooth-enhet. (LG Bluetooth Fjernkontroll-app)

Bluetooth®

Hører på musikk lagret på din Bluetooth-enhet.

Tilbehør

Kontroller og identifiser medfølgende tilbehør.

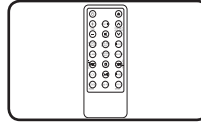

Fjernkontroll (1)

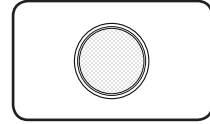

Batteri (1)

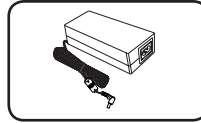

Strømadapter (1)

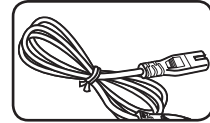

Strømledning (1)

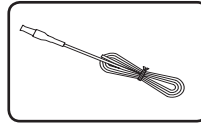

FM-antenne (1)

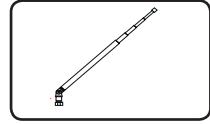

DAB-antenne (1)

Krav til avspillbare filer

MP3/WMA/FLAC musikkfilkrav

MP3/WMA filkompatibilitet med denne enheten begrenses som følger:

- Samplingsfrekvens:
 - MP3: innen 8 til 48 kHz
 - WMA : innen 8 til 48 kHz
 - FLAC : innen 8 til 96 kHz (USB), innen 8 til 48 kHz (CD)
- Bitrate: innen 8 til 320 kbps (MP3) 40 til 192 kbps (WMA)
- Maks. filer: Under 999
- Filutvidelser: ".mp3"/".wma"/".flac"
- Filformat CD-ROM: ISO9660/ JOLIET
- Støttekanal (FLAC) : Opp til 2 kanaler
- Støtteutgangsbit/-prøve (FLAC): 16bit
- bps(FLAC) : Opp til 2,5Mbps
- Du må stille inn diskformatalternativet til [Mestret] for å kunne gjøre diskene kompatible med LG-spillere ved formattering av overskrivbare disker. Ved innstilling av alternativet til Live Filsystem, kan du ikke bruke den på LG-spillere. (Mestret/Live filsystem: Diskformatsystem for Windows Vista Vista)

Kompatible USB-enheter

- MP3-spiller: Flashtype MP3-spiller.
- USB Flash Drive:
 - Enheter som støtter USB2.0 eller USB1.1.
- USB-funksjonen på denne enheten støtter ikke alle USB-enheter.

USB-enhetskrav

- Enheter som krever ytterligere programinstallasjon når du har koblet de til en PC, støttes ikke.
- Ikke trekk ut USB-enheten mens den er i bruk.
- For USB-enheter med stor kapasitet, kan det ta litt lenger tid å søke.
- For å forhindre tap av data, anbefales det å gjøre jevnlig back-up.
- Hvis du bruker en USB- forlengelseskabel eller USB- hub, vil muligens ikke USB-enheten gjenkjennes.
- Bruk av NTFS-filsystem støttes ikke. (Kun FAT (16 / 32) filsystem støttes.)
- Denne enheten støttes ikke når det totale antallet filer er 1000 eller mer.
- Ekstern harddisk, kortlesere, låste enheter eller fast type USB-enheter og mobiltelefoner støttes ikke.
- USB-porten på denne enheten kan ikke kobles til en PC. Enheten kan ikke brukes som en lagringsenhet.
- Noen USB-enheter fungerer muligens ikke med denne enheten.
- Med strømmen på kan du lade iPoden/iPhonen/iPaden/Android-telefonen din via USB-porten. (Denne er tilgjengelig når du velger USB-funksjon.)

Fjernkontroll

1

Komme i gang

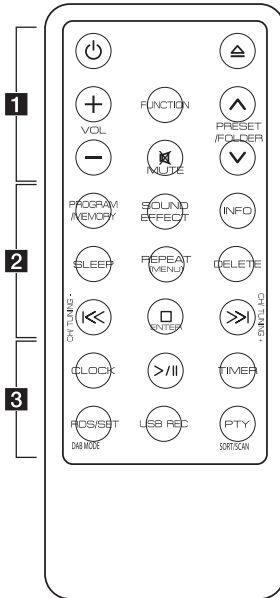

..... **1**

⏻ (Strøm) : Skrur enheten PÅ eller AV.

⏮ (Setter inn/Mater ut) : Setter i eller mater ut en disk fra diskskuffen.

VOL + / - : Justerer høyttalervolumet

FUNCTION : Velger funksjonen og inngangskilde.

PRESET/FOLDER \wedge / \vee :

- Søker etter en mappe av MP3-/WMA-/FLAC- filer. Når du spiller av en CD/ USB som inneholder MP3-/ WMA- filer i flere mapper, trykk **PRESET/ FOLDER \wedge / \vee** for å velge mappen du vil spille av.

- Velger et forhåndsinnstilt nummer for en radiostasjon.

MUTE :Demper lyden

..... **2**

PROGRAM/MEMORY :

- Lagrer radiostasjoner.
- Lager en spilleliste du ønsker å høre på.

SOUND EFFECT : Velger lydinntrykk.

INFO : Viser informasjon om din musikk.

SLEEP: Stiller systemet til å slå seg av automatisk på et angitt tidspunkt.

REPEAT(MENU) :

- Hører på dine spor/filer gjentatte ganger eller tilfeldig.

- Gå til den forrige menyen når du velger USB-funksjon for å spille iPod/iPhone/iPad.

DELETE : Sletter MP3-/WMA-/FLAC- filer. (Bare USB)

⏮ / ⏭ (Hopp over/Søk) :

- Spoler hurtig bakover eller forover
- Søker etter en del i et spor/fil

CH/TUNING-/+ :

- Velger en DAB-displaymodus.
- Velger radiostasjonene.

⏻ **ENTER** :

- Stopper avspilling eller opptak.
- Avbryter SLETTE-funksjonen.
- Bekrefter klokke- og alarminnstillingen.

..... **3**

CLOCK : Stiller inn klokken og sjekker tiden.

>|| (Play/Pause) :

- Starter eller setter avspillingen på pause.
- Velger Stereo/Mono.

TIMER : Bruker spilleren din som alarmklokke.

RDS/SET:

- RDS (Radio Data System)
- Bekrefter klokke- og alarminnstillingen. (Henvist til side 21)

DAB MODE :

- DAB radiotype.
- Endrer visningsinformasjonen til DAB-kanal.

USB REC : Starter opptak

PTY : Søker etter radiostasjoner etter radiotype.

SORT/SCAN:

- Søker etter radiostasjoner etter radiotype.
- Sorterer servicenavnene DAB bandscanning.

Installasjon av batterier

Det er to måter å åpne batterilokket på.

1. Skru batterilokket mot klokken ved hjelp av en mynt eller fingeren din. Ta så batteriet ut.

FORSIKTIG

Dersom du har lange negler, ikke bruk fingeren din til å åpne batterilokket. Dersom du bruker fingeren, vil neglen kunne brette.

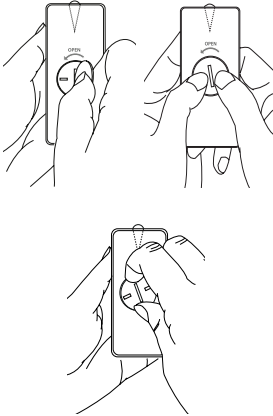

2. Sett i, og fest batteriet med minus (-) i samme retning som minus (-).

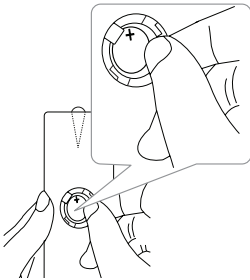

3. Sett batterilokket tilbake på fjernkontrollen og skru det med klokken for å lukke det.

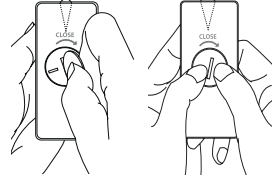

Forsiktig

Batteriet i denne enheten kan utgjøre risiko for brann eller kjemiske brannskader hvis det behandles feil. Ikke lad opp, ta fra hverandre, brenn eller varm det opp til temperaturer over 100 °C (212 °F). Erstatt kun med batteri CR2025. Bruk av annet batteri kan medføre fare for brann eller eksplosjon. Deponering av brukte batterier. Hold batteriet borte fra barn. Ta ikke batteridelene fra hverandre og ikke brenn batteriet.

Forsiden

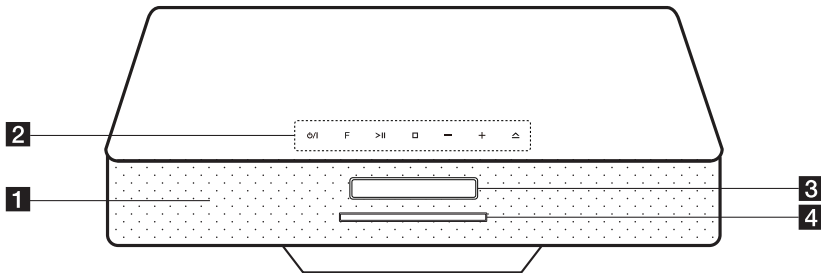

- 1** Høytaler
- 2** (STRØM PÅ/AV)
Skrur enheten PÅ eller AV.
F(FUNCTION):
Velger funksjonen og input kilde.
>||(Play/Pause)
- Starter og pauser avspilling.
- Velger Stereo/Mono.
 (Stopp)
Stopper avspilling.
- /+** (Volum)
Justerer volumnivået
 (I Sett i/Mat ut)
Setter i eller mater ut en disk fra diskuffen.
- 3** Displayvindu
- 4** Diskuff
Lader en disk

Baksidepanel

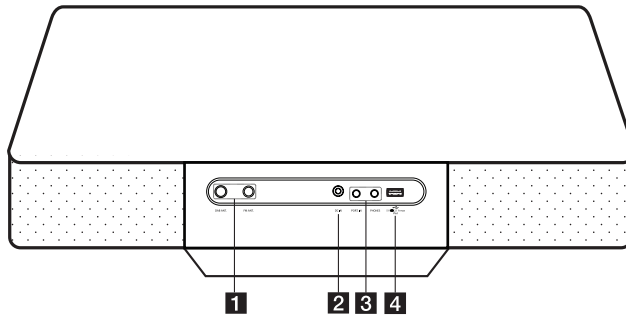

- 1** **DAB ANT.**
Kobler til DAB-antennen
FM ANT.
Kobler til FM-antennen.
- 2** **DC IN**(Inngang AC-adapter)
- 3** **PORT.IN**
Hører på musikk fra din bærbare enhet.
PHONES
Hører på musikk med høretelefonene dine.
(3,5 mm)
- 4** **USB Port**
Spiller og tar opp lydfiler ved å koble til USB-enheten.

! Forsiktig

Forholdsregler for bruk av touchknappene.

- Bruk touchknappene med rene og tørre hendene.
 - I fuktige omgivelser, tørk av all fuktighet på touchknappene før bruk.
- Ikke trykk hardt på knappene for å få de til å virke.
 - Dersom du bruker for mye kraft, kan det skade sensoren på touchknappene.
- Berør knappen du vil få til å virke for å operere funksjonen riktig.
- Vær forsiktig så du ikke har noe strømledende materialer som metall på touchknappene. Det kan føre til funksjonsfeil.

! Forsiktig

Det er høyttalere nederst på enheten. Vær forsiktig med dette når du bruker den.

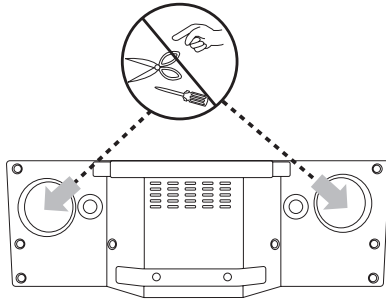

Tilkobling av AC-adapteren.

1. Koble til den medfølgende AC-strømledningen til AC-adapteren.
2. Koble AC-adapterkabelen til DC IN-adapterinngangen.
3. Sett AC-strømledningen inn i en AC-utgang.

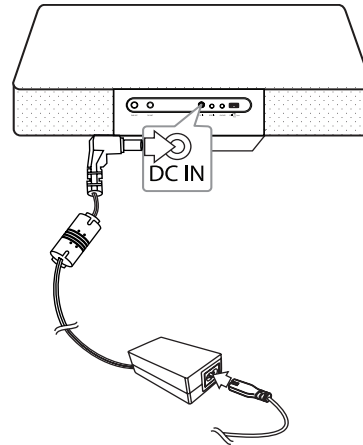
**! Forsiktig**

Bruk kun AC-adapteren som følger med dette apparatet. Bruk ikke strømtilførsel fra et annet apparat eller annen produsent. Bruk av annen strømkabel eller strømforsyning kan forårsake skade på produktet og ugyldiggjøre garantien.

1

Komme i gang

Grunnleggende bruk

Bruk av iPod/iPhone/iPad

Du kan nyte lyden med din iPod/iPhone/iPad. For detaljer om iPod/iPhone/iPad, se bruksanvisningen for iPod/iPhone/iPad.

1. Koble iPod/iPhone/iPad til USB-porten ved hjelp av ledningen til iPoden/iPhonen/iPaden.

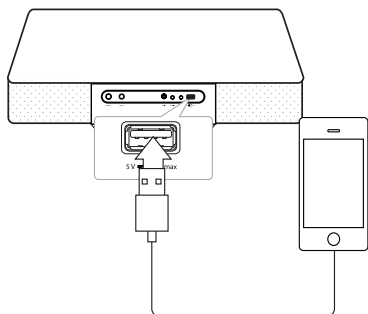

Hvis du slår denne enheten på, slås din iPod/iPhone/iPad automatisk på og lading starter.

2. Trykk **FUNCTION** på fjernkontrollen eller **F** på enheten for å velge USB-funksjon. Du kan bruke iPoden/iPhonen/iPaden din via et display for iPod/iPhone/iPad via fjernkontrollen for å kontrollere din iPod/iPhone/iPad.

Til	Gjør dette	
	PÅ ENHET	PÅ FJERNKONTROLL
Pauser eller starter på nytt	>	>
Hopp over	-	<< / >>
Søke	-	Trykk og hold << / >>
Gå til den forrige menyen	-	REPEAT (MENU)
Flytt til det ønskede elementet	-	PRESET/FOLDER ^ / v
Velger et element	□	□ ENTER

Kompatibel iPod/iPhone/iPad

Enheten kan brukes med følgende modeller:

iPad mini
 iPad 4G
 iPad 3G
 iPad 2G
 iPad
 iPhone 5
 iPhone 4S
 iPhone 4
 iPhone 3GS
 iPod touch 5G
 iPod touch 4G
 iPod touch 3G
 iPod nano 7G
 iPod nano 6G
 iPod nano 5G
 iPod nano 4G

Avhengig av programvareversjonen til iPoden/iPhonen/iPaden din, kan du kanskje ikke kontrollere iPoden/iPhonen/iPaden din fra enheten.

Avhengig av iPoden/iPhonen/iPaden din, kan du kanskje ikke kontrollere iPoden/iPhonen/iPaden din fra enheten.

! Merk

- Dersom det oppstår feil på iPod-/iPhone-/iPad-driften, sjekk følgende programmer som følger;
 - iPoden/iPhonen/iPaden er ikke koblet godt nok til.
 - iPoden/iPhonen/iPaden blir gjenkjent av denne enheten som en ukjent enhet.
 - iPoden/iPhonen/iPaden har veldig lavt batteri.
- ➔ Batteriet må lades opp.
- ➔ Dersom du lader batteriet mens iPoden/iPhonen/iPaden har veldig lite strøm, kan det ta lenger tid før den lades opp.
- Avhengig av programvarefunksjonen på din iPod/iPhone/iPad, vil du kanskje ikke kunne styre din iPod/iPhone/iPad fra denne enheten. Vi anbefaler at du installerer den nyeste programvareversjonen.
- Dersom du bruker en applikasjon, ringer eller sender og mottar SMS, etc på din iPod touch eller iPhone, koble den fra denne enheten, og så bruk den.
- Dersom du har et problem med din iPod/iPhone/iPad, kan du besøke www.apple.com/support.
- Det er mulig du trenger å gjøre noe ekstra for å kunne bruke iPod touch/iPhone/iPad, for eksempel "lase opp" før du bruker den.

Bruk av Android-telefon

Du kan nyte lyden fra din Android-enhet via USB-porten. Se bruksanvisningen for Android-telefonen for detaljer om bruk av den.

For å streamme musikk fra Android-telefonen gjennom denne enheten trenger du:

- Med Android brukersystem: Ver 4.1 (eller senere) og AOA 2.0 (eller senere)
- Med en mikro-USB-tilkobling

! Merk

Det anbefales å fjerne dekelet for Android-enheten din (Ver 4.1 eller senere) før du kobler til din Android-enhet til USB-porten med kabel.

1. Koble Android-enheten til USB-porten ved å bruke Android-enhetens ledning.

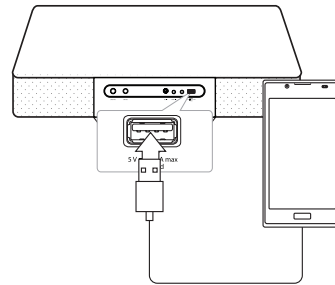

2. Trykk **FUNCTION** på fjernkontrollen eller **F** på enheten for å velge USB-funksjon.
3. Hvis enheten kobles riktig til, vil 'ANDROID' dukke opp i displayvinudet. Du kan styre din Android-enhet gjennom en displayet på en Android-enhet ved å bruke fjernkontrollen og styre den med den.

Til	Gjør dette
Spille	Trykk > .
Pause	Under avspilling, trykk >
Hopp over	Under avspilling, trykk I<<< / >>>I for å gå til neste fil eller for å returnere til begynnelsen av nåværende fil. Under avspilling, trykk I<<< fort to ganger for å gå tilbake til forrige fil.

Når du velger USB-funksjone, kan du se følgende meldinger;

Melding	Årsak
USB	Din enhet støttes ikke av AOA 2.0 (Kun lading)
Antall filer	Denne enheten gjenkjenner din USB.
IPOD	Denne enheten gjenkjenner din iOS-enhet som en ukjent enhet.
ANDROID	Denne enheten gjenkjenner din Android-enhet støttet av AOA 2.0 som en kjent enhet.
NO USB	En eller annen enhet er ikke koblet til USB-porten. Denne enheten kjenner igjen Android-enheten som en ukjent enhet.

! Merk

Avhengig av type enhet du har, vil meldingen kunne vises på en annen måte.

! Merk

- Dersom det er en feil på USB-tilkoblingen, sjekk følgende;
 - Android-telefonen din ikke er ordentlig tilkoblet.
 - Denne enheten gjenkjenner Android-telefonen som en ukjent enhet.
 - Android-enheten din ikke er slått på.
- Ladetiden kan variere, avhengig av Android-telefonen din.
- Noen Android-telefoner kan ikke lades.
- Du kan kanskje ikke styre Android-telefonen fra denne enheten, da dette kan føre til feil på Android-telefonen.
- Avhengig av Android-telefonens programvareversjon er det mulig at Android-telefonen ikke kan kontrolleres fra enheten. Vi anbefaler at du installerer den nyeste programvareversjonen.
- Hvis du bruker en applikasjon, gjør et anrop, eller sender og mottar SMS tekstmelding etc. på Android-telefonen, koble den fra Android-docken på denne enheten og så bruker du den.
- Selvom din enhets O/S er ver 4.1 eller den seneste versjonen, kan du ikke lade den. Fordi din enhet ikke støttes av Android Open Accessory 2.0.
- Koble enheten din fra USB-porten ved feilfunksjon, selvom enhetens O/S er ver 4.1 (eller senere).
- Mens enheten gjenkjenner din Android-enhet, vil du kanskje se "USB TILKOBLING" på din enhet.
- Dersom du kobler til Android-enheten til USB-porten mens din Android-enhet har volumet veldig lavt, vil lyden kanskje ikke komme ut av denne enheten. Dersom dette skjer, bør du justere volume på din Android-enhet.

Bruk av USB

Koble USB-kontakten til USB-minnet (eller MP3-spiller, etc.) til USB-porten på enheten.

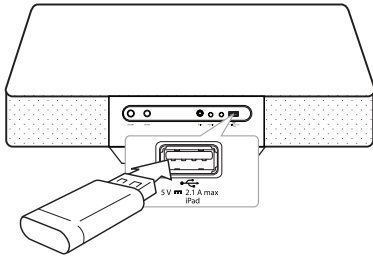

! Merk

Fjerning av USB-enheten fra enheten.

1. Velg en annen funksjon/modus eller trykk **ENTER** på fjernkontrollen eller **□** på enheten to ganger etter hverandre.
2. Fjern USB-enheten fra enheten.

Bruk av CD

1. Sett i en disk i diskskuffen med etikettsiden opp.
2. Velg CD-funksjon ved å trykke **FUNCTION** på fjernkontrollen eller **F** på enheten.
3. Velg et spor/fil du ønsker å spille ved å trykke **I<</>>I** på fjernkontrollen.

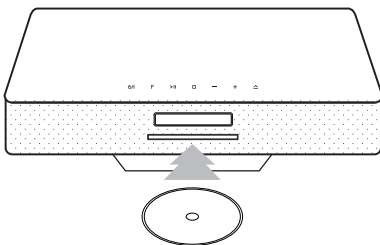

! Merk

- Kun musikk-CDer eller CD-R/CD-RW i musikk-CD-format kan spilles. (12 cm disk)
- DTS'en støttes ikke. I tilfeller med DTS-format, vil ikke lyden gå ut.

Til	Gjør dette
Stopp	Trykk □ENTER på fjernkontrollen eller □ på spilleren.
Avspilling	Trykk > på fjernkontrollen.
Pause	Under avspilling, trykk > på fjernkontrollen
Hopp til neste/forrige spor/fil	Under avspilling, trykk >>I på fjernkontrollen for å gå til neste spor/fil. Spiller mindre enn 2 sekunder, trykk I<< på fjernkontrollen for å gå til forrige spor/fil. Spiller etter 3 sekunder, trykk I<< på fjernkontrollen for å gå til begynnelsen av sporet/filen.
Søk etter en del i et spor/fil	Under avspilling, trykk og hold I<</>>I på fjernkontrollen og slipp opp på det stedet du ønsker å høre på.
Søker etter en seksjon i en mappe.	Trykk PRESET/FOLDER ^/V på fjernkontrollen.
Spille gjentatte ganger eller tilfeldig	Trykk REPEAT(MENU) på fjernkontrollen gjentatte ganger, displayvinduet vil endres i følgende rekkefølge, RPT1 -> RPT DIR (kun MP3/WMA/FLAC) -> RPT ALL -> RANDOM -> OFF

Lytte til musikk fra din eksterne enhet

Enheden kan brukes til å spille musikk fra mange typer bærbare enheter. (Kabel for slike enheter følger ikke med denne enheten.)

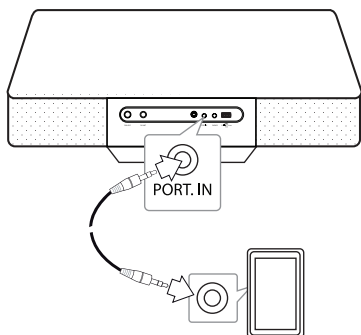

1. Koble den bærbare enheten til **PORT. IN**-kobleren på enheten.
2. Slå strømmen på ved å trykke **⏻/⏮**.
3. Velger den PORTABLE funksjonen ved å trykke **FUNCTION** på fjernkontrollen.
4. Skru den bærbare enheten på, og start avspillingen fra den.

Høre på musikk med høretelefonene dine.

Koble til et par stereo-høretelefoner (Ø 3.5 mm plugg) til PHONES-kontakten på enheten for å høre på alene. (Høretelefoner følger ikke med på denne enheten.)

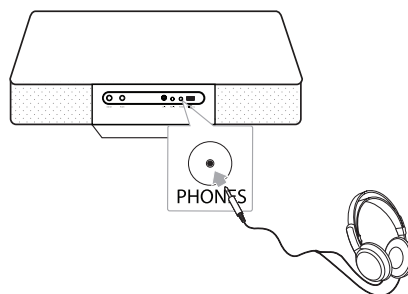

! Merk

Du kan ikke høre noe lyd fra høytalerene, så lenge hodetelefonenpluggen er satt i PHONES-inngangen

Annen bruk

Programmert avspilling

Programfunksjonen tillater deg å lagre dine favorittspor/-filer fra hvilken som helst disk eller USB-enhet.

Et program kan inneholde opptil 20 spor/filer.

1. Sett i en CD eller USB og vent på at den lades.
2. Trykk **PROGRAM/MEMORY** på fjernkontrollen i stoppmodus.
3. Trykk **|<</>>|** på fjernkontrollen for å velge neste spor/fil.
4. Trykk **PROGRAM/MEMORY** igjen for å lagre og velge neste spor/fil.
5. Trykk **>>|** for å spille de programmerte musikkspor/filene.
6. For å slette utvalget trykk **ENTER** to ganger.

! Merk

Programmene er også slettet når disken eller USB-enheten fjernes, strømmen på enheten er skrudd av eller funksjonen endres.

Velge en mappe og en MP3-/WMA-/FLAC-fil

1. Trykk **PRESET/FOLDER ^/V** på fjernkontrollen gjentatte ganger til ønsket mappe vises.
2. Trykk **>||** å spille. Den første filen eller mappen vil avspilles.

Gå tilbake til avspilling

Under avspilling, hvis du endrer til en annen funksjon, returner til USB/CD-funksjonen og så trykk, og du kan høre på musikk fra det siste stedet du spilte.

! Merk

- USB-mapper/Filer gjenkjennes som nedenfor

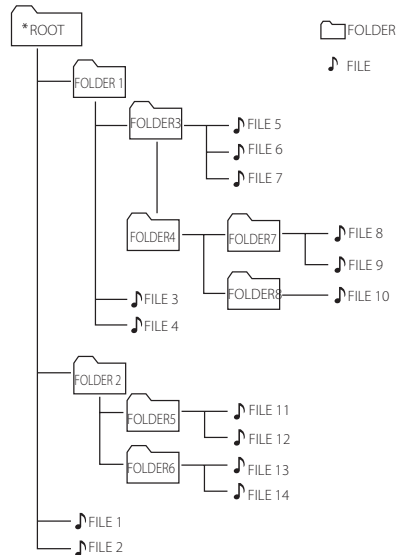

- Hvis det ikke er noen filer i en mappe, vil ikke mappen vises
- Mappene vil vises i følgende rekkefølge; ROOT → FOLDER1 → FOLDER3 → FOLDER7 → FOLDER8 → FOLDER5 → FOLDER6
- Filene spilles én etter én fra 🎵 fil nr. 1 til 🎵 fil nr.14, én etter én.
- Filer og mapper vil bli presentert i den rekkefølgen de er tatt opp, og kan bli presentert på annen måte i henhold til opptaksforholdene.
- *ROOT: Det første skjermbildet du kan se når en datamaskin gjenkjenner USB kalles "ROOT"

Sletting av en MP3-/WMA-fil

Du kan slette en fil, mappe eller et format ved å trykke **DELETE** på fjernkontrollen. Denne funksjonen støttes bare i stoppmodus. (Kun USB)

1. Velg den filen du ønsker å slette med **◀◀ / ▶▶**. Trykk så **DELETE**.

-Velg mappen du ønsker å slette ved å trykke **PRESET/FOLDER ▲/▼**. Trykk så **DELETE**.

-Trykk og hold **DELETE** for å formaterer USB-enheten.

Eller

Trykk **DELETE** gjentatte ganger mens du søker en fil.

Displayet vil endres i følgende rekkefølge.

- DEL FIL : Sletter fil
- DEL DIR? : Sletter mappe
- FORMAT? : Formaterer USB

2. For å slette en fil/mappe eller format, trykk **>||**.
3. Dersom du ønsker å gå ut av nåværende modus, trykk **□ ENTER**.

Forsiktig

- Ikke ta ut USB-enheten under bruk. (spill, slett, etc.)
- Regelmessig lagring anbefales for å hindre tap av data.
- Slette-funksjonen vil kanskje ikke støttes i henhold til USB-statusen. (lås, etc.)

Viser filinformasjon

Mens en MP3-FLAC-fil avspilles som inneholder filinformasjon, kan du se informasjonen ved å trykke **INFO** på fjernkontrollen.

Slå midlertidig av lyden.

Trykk **⊗ MUTE** på fjernkontrollen for å slå av lyden (mute) på enheten din.

Du kan for eksempel ha behov for å dempe lyden når du vil snakke i telefonen. "MUTE" vil dukke opp i displayvinduet. For å avbryte mutefunksjonen, trykk **⊗ MUTE** igjen eller juster volumet ved å trykke **VOL +/-**. Bruk av radio

Innstilling av sove-timeren.

Trykk **SLEEP** på fjernkontrollen gjentatte ganger for å velge forsinkelse på mellom 10 og 180 minutter. Etter at tiden er over, vil enheten slå seg av. (Du vil se følgende rekkefølge, 180 -> 150 -> 120 -> 90 -> 80 -> 70 -> 60 -> 50 -> 40 -> 30 -> 20 -> 10)

For å skru av sovefunksjonen, trykk **SLEEP** gjentatte ganger til displayvinduet bli lyst.

Merk

- Trykk **SLEEP**. Den gjenværende tiden vises i display-vinduet.
- Sovefunksjonen vil virke etter dempefunksjon.

Demper

Trykk **SLEEP** én gang. Displayvinduet vil bli halvparten så mørkt. For å skru den av, trykk **SLEEP** gjentatte ganger til displayvinduet blir lyst.

Automatisk avslåing

Denne enheten vil slå seg selv av for å spare strøm dersom hovedenheten ikke er tilkoblet en ekstern enhet og står ubrukt i 25 minutter. Det samme gjør denne enheten etter seks timer etter at hovedenheten er tilkoblet til andre apparater ved bruk av analog inngang.

Lydjustering

Innstilling av lydmodus

Dette systemet har en rekke forhåndsinnstilte lydfilter. Du kan velge ønsket lydmodus ved å bruke **SOUND EFFECT** på fjernkontrollen.

De viste elementene for forsterkeren kan være forskjellige avhengig av lydilder og effekter.

På display	Beskrivelse
NATURAL	Du kan nyte behagelig og naturlig lyd.
AUTO EQ	Stiller lydforsterkeren til modusen som er mest lignende sjangeren som er inkludert i MP3 ID3-etikettens lydfile.
POP CLASSIC JAZZ ROCK	Dette programmet gir en entusiastisk atmosfære til lyden, og gir deg følelsen av å være på konsert med rock, pop, jazz eller klassisk musikk.
MP3 -- OPT	Denne funksjonen er optimert for MP3-filer som kan komprimeres. Den forbedrer diskanten.
BASS (BASS BLAST)	Forsterker diskant, bass og surround lydeffekten.
LOUDNESS	Forbedrer bass- og diskantlyden.
BYPASS	Du kan nyte lyden uten forsterkereffekt.

! Merk

Det er mulig du må nullstille surroundmodusen, etter å ha endret inngangen, noen ganger også etter lydsporet/-filen er endret.

Bruk av radio

Antennetilkobling

Koble FM-antennekabelen til i **FM ANT.** porten.

Koble DAB-antennen til **DAB ANT.** sammenkobleren.

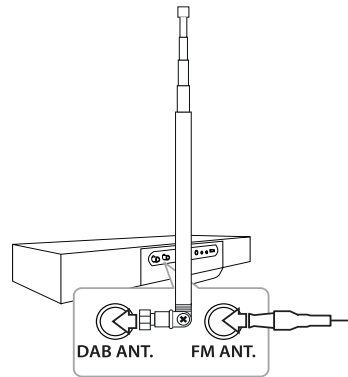

! Merk

- Sørg for å strekke FM-ledningsantennen helt ut.
- Når kringkastingssignalet er svakt: Sjekk forholdene til kringkastingsmottakelsen. (Sjekk QUALITY)
- Når enheten flyttes til andre områder: Slett alle de lagrede DAB-skannede stasjonene.

Lytte til radioen.

1. Trykk **FUNCTION** på fjernkontrollen til FM/DAB dukker opp i displayvinduet. Den siste mottatte stasjonen stilles inn.
2. **[FM]**
Autotuning: Trykk og hold **CH/TUNING-/+** i omtrent 2 sekunder til frekvensindikasjonen starter å endre seg, slipp så opp. Søking stopper når enheten mottar en stasjon.
Manuell tuning: Trykk **CH/TUNING-/+** gjentatte ganger.
[DAB]
Trykk **CH/TUNING-/+** og trykk **>II** når søkingen stopper.
3. Juster volumet ved å trykke **VOL +/-** gjentatte ganger.

Forbedre dårlig FM-mottakelse.

Trykk **>II** på fjernkontrollen. Dette vil endre tunerens fra stereo til mono. Mottakelsen vil være bedre enn før.

Forhåndsinnstilling av Radiostasjoner

Du kan forhåndsinnstille 50 stasjoner for FM/DAB. Før du tuner, pass på å skru ned volumet.

1. Trykk **FUNCTION** til FM/ DAB vises i displayet.
2. **[FM]**
Velger den ønskede frekvensen ved å trykke **CH/TUNING-/+**.
[DAB]
Trykk **CH/TUNING-/+** og trykk **>II**.
3. Trykk **PROGRAM/MEMORY**. Et forhåndsinnstilt nummer vil blinke i displayvinduet.
4. Trykk **PRESET/FOLDER ^/V** for å velge det nummeret du ønsker.
5. Trykk **PROGRAM/MEMORY**. Stasjonen er lagret.
6. Gjenta stegene 2 til 5 for å lagre andre stasjoner.
7. For å høre på en forhåndsinnstilt stasjon, trykk **PRESET/FOLDER ^/V**.

Slette alle lagrede stasjoner.

1. Trykk og hold **PROGRAM/MEMORY** i to sekunder. "ERASEALL" vil blinke i displayvinduet.
2. Trykk **PROGRAM//MEMORY** for å slette alle de lagrede radiostasjonene.

Se informasjon om en radiostasjon

FM-tuneren er utstyrt med RDS (Radio Data System) fasilitet. Dette viser informasjon om radiostasjonen som høres på. Trykk **RDS/SET** gjentatte ganger for å bla gjennom de ulike datatypene. :

PS	(Programme Service Name) Navnet på kanalen vil dukke opp i displayvinduet
PTY	(Programme Type Recognition) Programtypen e.g. Jazz or News) vil dukke opp i displayet.
RT	(Radiotekst) En tekstmelding inneholder spesiell informasjon fra kringkastingstasjonen. Denne teksten kan rulle over skjermen.
CT	(Time controlled by the channel) Denne viser tiden og datoen som kringkastet av stasjonen.

Du kan søke på radiostasjoner etter programtype ved å trykke **RDS/SET**. Displayet vil vise den siste PTY i bruk. Trykk **PTY** én eller flere ganger for å velge ønsket programtype. Trykk og hold **CH/TUNING-/+**. Tuneren vil søke automatisk. Når en stasjon er funnet stopper søket.

Å lytte til DAB

Du kan endre visningsinformasjonen for gjeldende sendinger for DAB-kanal. Trykk **DAB MODE** på fjernkontrollen gjentatte ganger og visningen endres i følgende rekkefølge: SERVICE -> PTY NAME -> FREQ -> DLS-> QUALITY -> ENSEMBLE Velg et visningsmodus og trykk så **CH/TUNING -/+** initialene til servicenavnet vil vises.

SERVICE	Viser navnet på kanalen som kringkastes.
PTY NAME	Viser kanaltypen for gjeldende kringkasting.
FREQ	Viser frekvensen til kanalen som kringkastes.
DLS	Viser gjeldende liste for kanalen som er valgt.
QUALITY	Viser gjeldende signalstyrke for valgt kanal.
ENSEMBLE	Viser ensemblet til kanalen som kringkastes.

Justering av servicenavnene

Trykk **SORT/SCAN** på fjernkontrollen for å vise sorteringsmodusen for DAB-kringkastinger. Trykk så knappen en gang til for å endre modus.

Default sort: Servicenavnene sorteres i skanningrekkefølge.

Name sort: Servicenavnene sorteres i alfabetisk rekkefølge.

DAB-skann

Trykk **SORT/SCAN** på fjernkontrollen i mer enn 3 sekunder, alle DAB-båndene vil da skannes. Trykk den en gang til, og skanningen vil avbrytes.

Sletting av alle lagrede DAB-skannede stasjoner

Trykk og hold **DAB MODE** på fjernkontrollen i 3 sekunder. "DAB INIT" vil vises. Trykk **DAB MODE** for å slette alle de lagrede stasjonene.

Innstilling av klokken

Det finnes tre måter å stille inn klokken på.

Stille inn ved å trykke på knappene.

1. Skru på enheten.
2. Trykk og hold **CLOCK**.
3. Velg tidsmodus ved å trykke på **|<< / >>|**.
- 12:00 (for visning av AM og PM) eller 0:00 (for 24-timers visning)
4. Trykk **□ENTER** eller **RDS/SET** for å bekrefte valget ditt.
5. Velg timene ved å trykke **|<< / >>|**.
6. Trykk **□ENTER** eller **RDS/SET**.
7. Velger minuttene ved å trykke **|<< / >>|**.
8. Trykk **□ENTER** eller **RDS/SET**.
9. Dersom du ønsker å nullstille klokken, trykk og hold **CLOCK**. Gjenta så stegene 3-8.

Still inn klokken ved å koble til BT.app

Still inn ønsket tid på Bluetooth-enheten og koble Bluetooth-enheten til din enhet via BT-appen. Klokkeinnstillingen i displayvinduet vil automatisk synkroniseres med Bluetooth-enheten.

Stille inn klokken ved å synkronisere mot din iPod/iPhone/iPad.

Koble iPod/iPhone/iPad til USB-porten ved bruk av kabelen til iPod/iPhone/iPad og velg USB-funksjon. Klokkeinnstillingen i displayvinduet vil da synkroniseres mot iPoden/iPhonen/iPaden din.

Etter enheten synkroniseres med iPoden/iPhonen/iPaden din for klokkeinnstilling, vil det være en tidsforskjell mellom iPoden/iPhonen/iPaden din og enheten. I strøm av-modus, vil ikke klokken synkroniseres med iPoden/iPhonen/iPaden din.

Merk

Kontroller om tiden på iPod/iPhone/iPad er korrekt eller ikke. Hvis ikke, juster den til korrekt aktuell tid. Feil tid på iPod/iPhone/iPad kan føre til en tidsforskjell mellom din iPod/iPhone/iPad og enheten.

Bruk av spilleren som alarmklokke

1. Skru på enheten.
2. Trykk og hold inne **TIMER** for å stille inn alarmfunksjonen.
3. Lydkildene til alarmer vil blinke. Mens hver av lydkildene blinker, velg den du ønsker ved å trykke **□ENTER** eller **RDS/SET**.
4. "ON TIME" vil blinke. Dette er din ønskede tid for å skru på enheten. Trykk **⏪/⏩** for å endre timer og minutter og trykk **□ENTER** eller **RDS/SET** for å lagre.
5. "OFF TIME" vil blinke. Dette er din ønskede tid for å skru av enheten. Trykk **⏪/⏩** for å endre timer og minutter og trykk **□ENTER** eller **RDS/SET** for å lagre.
6. Voluminnstillingen vil blinke. Trykk **⏪/⏩** for å justere volumet og trykk **□ENTER** eller **RDS/SET** for å lagre.
7. Trykk **TIMER** for å kontrollere alarminformasjonen.
8. Dersom du ønsker å stille klokken på nytt, trykk og hold **TIMER**. Gjenta så steg 3-6.

! Merk

- Dersom du kobler fra ledningen fra en utgang, vil ikke klokkeinnstillingene bli lagret.
- Dersom du synkroniserer enheten med din BT-enhet for klokke ved å bruke BT-appen kan du stille 12-timers tid (eks. PM 11:00) eller 24-timerstid (eks. - 23:00). (Kun Android O/S)
- Hvis du har stilt inn klokkeslettet, kan du sjekke klokkeslettet ved å trykke på **CLOCK** selv om spilleren er slått av.
- Hvis du stiller klokken og alarmer kan du sjekke innstillingsinformasjon ved å trykke **TIMER** selv om enheten er skrudd av. Da vil denne funksjonen fungere i hverdagen.
- Alarmfunksjonen virker kun når enheten er skrudd av.
- Når alarmer ringer, kan du deaktivere alarmer ved å trykke på **TIMER**.
- Hvis alarmer ringer med USB-kabel tilkoblet til USB-porten, vil funksjonen endres til tuner-funksjon. (Avhengig av type enhet, vil denne kanskje ikke være tilgjengelig.)

Avansert bruk

Opptak på USB

1. Koble til USB-enheten til enheten.
2. Velg en funksjon ved å trykke **FUNCTION** på fjernkontrollen eller **F** på enheten.
Ettspors opptak – Du kan ta opp ett spor/fil på USB mens du spiller den filen du ønsker.
Opptak av alle spor/filer- Du kan ta opp spor/filer på USB i stoppmodus. .
Programlisteopptak -Etter å ha laget en programliste, kan du ta den opp på USB. .
(Hervis til side 17)
3. Start opptak ved å trykke **USB REC** på fjernkontrollen.
4. Stopp opptak ved å trykke **□ENTER**.

Pause opptak



During recording, press **USB REC** to pause recording. Trykk en gang til starte opptaket igjen. (Kun FM/ Bærbar funksjon).

For å velge opptaksbitrate og -hastighet

1. Trykk **USB REC** i mer enn 3 sekunder.
2. Bruk **⏪/⏩** for å velge bitrate.
3. Trykk **USB REC** igjen for å velge opptakshastigheten.
4. Trykk **⏪/⏩** for å velge den ønskede opptakshastigheten. (Kun CD-funksjon)
X1 SPEED- Du kan høre på musikk mens du tar opp. (Kun audio CD)
X2 SPEED – Du kan bare spille inn musikkfilen.
5. Trykk **USB REC** for å gjøre ferdig opptaket.

! Merk

- Du kan sjekke opptaketets prosenrate for USB-opptaket i displayet under opptaket. (Kun AUDIO CD, eller MP3/WMA/FLAC CD)
- Under opptak MP3/WMA/FLAC, er det ingen lyd.
- Når du stopper opptaket under avspilling vil filen som har blitt spilt inn til den tiden lagres. (Unntatt MP3-/WMA-/FLAC- filer)
- Ikke trekk ut USB-enheten eller skru av enheten under USB-opptak. Hvis dette skjer kan en uferdig fil opprettes og vil ikke kunne slettes på PCen.
- Hvis USB-opptaket ikke fungerer vil beskjeder som "NO USB", "ERROR (USB ERR)", "FULL(USB FULL)", "NO SUPPO" eller "NO REC" vises i displayet.
- Utstyr for multikortlesing, ekstern harddisk, mobiltelefon kan ikke brukes for USB-opptak.
- En fil er innspilt med rundt 512 Mbyte når du tar opp over en lengre periode.
- Du kan ikke lagre mer enn 999 filer.
- Det vil lagres som følger.

AUDIO-CD:	MP3/WMA/FLAC	Den andre kilden*
 CD_REC TRK_001 TRK_002 	 FILE_REC ABC(File name) DEF(File name) 	 EXT_REC AUDIO_001 AUDIO_002

* : FM, PORTABLE og liknende.

DAB, BT støttes ikke.

Dersom det lages uautoriserte kopier av kopibeskyttet materiale, inkludert dataprogrammer, filer, kringkasting og lyopptak, kan dette være brudd på copyrighten og en kriminell handling.

Denne enheten bør ikke brukes til slik bruk.

**Vær ansvarlig,
respekter copyrighten.**

Bruk av trådløs Bluetooth-teknologi

Om Bluetooth

Bluetooth® er trådløs kommunikasjonsteknologi for tilkobling innenfor kort rekkevidde.

Den tilgjengelige rekkevidden er innenfor 10 meter.

(Lyden kan bli forstyrret når tilkoblingen blir forstyrret av annet elektronisk utstyr eller elektroniske bølger, eller du kobler til Bluetooth i et annet rom.)

Tilkobling av enkeltheter under **Bluetooth®** trådløs teknologi vil ikke medføre noen kostnader. En mobiltelefon med **Bluetooth®** trådløs teknologi kan opereres via Cascade dersom tilkoblingen ble gjort via **Bluetooth®** trådløs teknologi.

Tilgjengelige enheter: Mobiltelefon, MP3, Laptop, PDA.

Bluetoothprofiler

For å kunne bruke Bluetooth trådløs teknologi må enheter kunne lese visse profiler. Denne enheten er kompatibel med følgende profil.

A2DP (Advanced Audio Distribution Profile)

Hør på musikk fra en Bluetooth-enhet

Før du starter sammenkoblingen, vær sikker på at Bluetooth-funksjonen er slått på på din Bluetooth-enhet. Henvis til bruksanvisningen til din Bluetooth-enhet. Når først en sammenkoblingen er utført, trenger den ikke å utføres igjen.

1. Velg Bluetooth-funksjon ved å bruke **FUNCTION** på fjernkontrollen eller **F** på enheten. "BT READY" vil dukke opp i displayvinduet.
2. Betjen Bluetooth-enheten og fullføre sammenkoblingen. Ved søking etter denne enheten med Bluetooth-enheten, kan en liste med enheter dukke opp på Bluetooth-enhetens display avhengig av type Bluetooth-enhet. Din enhet vil vises som "LG MICRO (XX:XX)"

! Merk

XX:XX betyr de siste fire tallene av BT-adressen. For eksempel, hvis enheten din har en BT-adresse som 9C:02:98:4A:F7:08, vil du se "LG MICRO (F7:08)" på din Bluetooth-enhet.

3. Skriv inn PIN-kode.
PIN kode: 0000
4. Når enheten er vellykket sammenkoblet med din Bluetooth-enhet, vil "BT CONN" og "BT PAIR" vises i displayvinduet.

! Merk

- Avhengig av type Bluetooth-enhet, vil noen apparater ha en annerledes sammenkoblingsmåte.
- Prøv sammenkoblingsprosedyren dersom ditt enhetsnavn ikke er på enhetslisten.

5. Hør på musikk.
For å spille musikk lagret på din Bluetooth-enhet, henvis til din Bluetooth-enhets bruksanvisning. Etter din Bluetooth-enhets volumnivå, vil volumnivået på Bluetooth justeres.

! Merk

- Lyd fra hovedsettet kan bli forvrengt hvis du skruer opp volumet på Bluetooth-apparatet til 2/3 eller mer.
- Når du bruker Bluetooth-funksjonen må du alltid passe på å justere lydstyrken på Bluetooth-enheten til et passende nivå.

! Merk

- Etter at din enhet er koblet til enheten via Bluetooth, bytes funksjonen automatisk til BT.
- Etter å ha søkt etter denne enheten på din Bluetooth-enhet, par Bluetooth-enheten med denne enheten. Spill så filen du ønsker.
- Lyden kan bli avbrutt når forbindelsen forstyrres av en annen elektrisk bølge/frekvens.
- Du kan ikke kontrollere Bluetooth innretningen med denne enhet.
- Sammenkobling er begrenset til én Bluetooth pr. enhet og multi-sammenkobling støttes ikke.
- Selvom distansen mellom din Bluetooth og settet er mindre enn 10m, er det hindere mellom begge, kan ikke din Bluetooth-enhet bli tilkoblet.
- Avhengig av type enhet, vil du kanskje ikke være i stand til å bruke Bluetooth-funksjonen.
- Du kan benytte det trådløse systemet til telefon, MP3-spiller, Bærbar PC etc.
- Når Bluetooth ikke er tilkoblet, kommer "BT READY" til syne på displayvinduet.
- Den elektriske funksjonsfeilen på grunn av at enheter bruker samme frekvens, som medisinsk utstyr, mikrobølger eller trådløse LAN -enheter, vil tilkoblingen bli kobles fra.
- Når noen står og bryter kommunikasjonen mellom Bluetooth-enheten og spilleren, vil tilkoblingen kobles fra.
- Hvis du øker avstanden mellom Bluetooth-enheten og dette anlegget, vil lyden bli lavere og lavere. Tilkoblingen vil brytes når avstanden mellom Bluetooth-enheten og dette anlegget bli større enn driftsområdet til Bluetooth'en.
- Enheten med Bluetooth trådløs teknologi kobles fra, hvis du slår av hovedenheten eller setter enheten bort fra hovedenheten mer enn 10m.
- Hvis Bluetooth-enheten er koblet fra, må du koble Bluetooth-enheten til enheten din.

Bruk av LG Bluetooth Remote App

2

Drift

Om LG Bluetooth Remote app

LG Bluetooth Remote app bringer et stort antall nye funksjoner til din enhet. For å nyte de nye funksjonene, må du laste ned og installere den gratis "LG Bluetooth Remote" appen.

Installer "LG Bluetooth Remote app" ved hjelp av "Apple App Store" eller "Google Android Market"

1. Trykk på Apple App Store-ikonet eller Google Android Market(Google Play Store)-ikonet.
2. I søkefeltet skriver du inn "LG Bluetooth Remote" og søker.
3. I resultatlisten for søket finn og trykk "LG Bluetooth Remote" for å begynne å laste ned Bluetooth-appen.
4. Trykk på et ikon for installasjon.
5. Trykk et ikon for nedlasting.

! Merk

- Sørg for at din påslåtte Bluetooth-enhet er koblet til internett.
- Sørg for at Bluetooth-enheten har "Apple App Store" eller "Google Android Market (Google Play Store)".
- Dersom du ønsker mer informasjon, gå til forklaringen til BT-appen i "Apple App Store" eller "Google Android Market(Google Play Store)".

Installer " LG Bluetooth Remote app " ved bruk av QR-kode

1. Installer "LG Bluetooth Remote app " ved bruk av QR-kode Bruk programvaren for søking for å søke etter QR-koden.
2. Trykk på et ikon for installasjon.
3. Trykk på et ikon for nedlasting.



! Merk

- Sørg for at din påslåtte Bluetooth-enhet er koblet til internett.
- Sørg for at din påslåtte Bluetooth-enhet har programvare for søk. Hvis du ikke har en, last ned en fra "Apple App Store" eller "Google Android Market(Google Play Store)".

Aktiver Bluetooth med LG Bluetooth Remote appen.

LG Bluetooth Remote-app hjelper deg til å koble til din Bluetooth-enhet til enheten.

1. Trykk på ikonet for LG Bluetooth Remote appen på skjermen for å åpne LG Bluetooth Remote app og gå til hovedmenyen.
2. Trykk [Setting] og velg den enheten du ønsker.
3. Hvis du vil ha mer informasjon om bruken av dette, klikk [Setting] og [Help].

! Merk

- BT-appen vil være tilgjengelig i programvareversjonen som følger; Android O/S: 2.3.3 (eller senere) iOS O/S: 4.3 (eller senere)
- Mens du bruker Bluetooth, vil du kanskje ikke kunne aktivere BT-appen. Koble fra Bluetooth-enheten du har koblet til før du bruker BT-appen ordentlig.
- Hvis du bruker Bluetooth-app for driften, vil det være noen forskjeller mellom Bluetooth-app og den medfølgende fjernkontrollen. Bruk fjernkontrollen som følger med når dette er nødvendig.
- Dersom du bruker BT-appen med Bluetooth-enheten tilkoblet, kan det være at Bluetooth-tilkoblingen du har gjort tidligere blir frakoblet. (Avhengig av smarttelefonens O/S, denne prosessen har noen forskjeller.)
- Avhengig av Bluetooth-enheten, vil BT-appen kanskje ikke fungere.
- I Bluetooth-funksjon, dersom du bruker BT-appen, vil den medfølgende fjernkontrollen kanskje ikke fungere.
- Når du bruker BT-appen for fjernkontroll, vil driften variere fra den medfølgende fjernkontrollen.
- I følge smarttelefonens driftsystem, vil det være noen forskjeller for BT-appens bruk.
- Når Bluetooth-enheten din allerede har blitt tilkoblet med en annen enhet, koble fra Bluetooth-tilkoblingen først. Du kan da kontrollere spilleren din gjennom BT-appen.
- Tilkoblingen du har gjort vil kanskje bli frakoblet dersom du velger en annen applikasjon eller endre innstillingen til den tilkoblede enheten via BT-appen. I så tilfelle, vennligst sjekk tilkoblingsstatusen.
- For å forhindre at den ikke fungerer som den skal, anbefales det å kun koble til én enhet til denne enheten.
- Ikke koble til smarttelefonen din ved å bruke en ledning til USB-porten. Hvis ikke vil Bluetooth-tilkoblingen bli frakoblet.
- Etter tilkoblingen til BT-appen, vil musikk kunne komme ut fra din enhet. Dersom dette skjer, prøv tilkoblingsprosedyren igjen.

Symptom

3

Feilsøk

Problem	Korreksjon
Ingen strøm.	<ul style="list-style-type: none"> • Plugg inn strømkabelen. • Sjekk tilstanden ved å operere andre elektroniske apparater.
Ingen lyd.	Trykk F og sjekk den valgte funksjonen.
Enheten starter ikke avspilling.	<ul style="list-style-type: none"> • Sett inn en spillbar disk. • Rengjør disken. (Henvis til side 31) • Sett i disken med den merkede siden opp.
Radiostasjoner kan ikke stilles inn riktig.	<ul style="list-style-type: none"> • Koble til antennen forsvarlig. • Still inn stasjonen manuelt. • Forhåndsinnstill noen radiostasjoner, se side 20
Fjernkontrollen fungerer ikke ordentlig.	<ul style="list-style-type: none"> • Bruk fjernkontrollen innenfor ca. 7 m. (23 ft). • Fjern hindringen som befinner seg på banen mellom fjernkontrollen og enheten. • Bytt ut batteriet med et nytt et.
iPod/iPhone/iPad virker ikke.	Koble til din iPod/iPhone/iPad ved å feste USB-kabelen godt. .
Android-enhet virker ikke.	<ul style="list-style-type: none"> • Sjekk om din enhets O/S er 4.1(eller senere) eller AOA 2.0(oeller senere). • Koble til din Android-enhet ved å feste USB-kabelen godt.
Klokka vises ikke.	<ul style="list-style-type: none"> • Koble din Bluetooth-enhet til enheten gjennom BT-appen. • Koble til din iPod/iPhone/iPad ved bruk av USB-kabelen godt festet for tidssynkronisering.

Varemerker og lisenser



“Laget for iPod,” “Laget for iPhone,” og “Laget for iPad” betyr at produktet har elektronisk tilbehør som er spesielt designet for å koble spesielt med iPod, iPhone, eller iPad, respektivt, og har blitt sertifisert av utvikleren for å møte Apples ytelsesstandarder. Apple er ikke ansvarlig for driften av denne enheten eller dens samsvar med sikkerhet og regulatoriske standarder. Vennligst merk deg at bruken av dette tilbehøret med iPod, iPhone eller iPad kan påvirke trådløs ytelse.



‘DAB Digital Radio’ logoen og det stiliserte ‘r’ merket® og © Digital One Ltd.”





Bluetooth® trådløs teknologi er et system som tillater radiokontakt mellom elektroniske enheter innen en maksimal rekkevidde på 10 meter.

Tilkobling av individuelle enheter under trådløs Bluetooth®-teknologi innebærer ingen kostnader. En mobiltelefon med trådløs Bluetooth®-teknologi kan anvendes via Cascade dersom tilkoblingen ble utført via trådløs Bluetooth®-teknologi.

Bluetooth®-merker og logoer eies av Bluetooth® SIG, Inc. og enhver bruk av slike merker av LG Electronics gjøres i tråd med lisens.

Andre varemerker og varenavn tilhører også sine respektive eiere.

Spesifikasjoner

Generelt	
Krav for AC-adapter	DC IN 18 V  2,67 A, 100 - 240 V ~ 50 - 60 Hz
Strømforbruk	24 W
Dimensjoner (W x H x D)	520 x 87 x 180 mm
Nettovekt (ca)	3,7 kg
Driftstemperatur	5 °C til 35 °C (41 °F til 95 °F)
Driftsfuktighet	5 % til 90 %
Buss-strømtilførsel	DC 5 V  2100 mA

Innganger	
PORT. IN	0,5 Vrms (3,5 mm stereoplugg)

Tuner	
FM Tuning Utvalg	87,5 til 108,0 MHz eller 87,50 til 108,00 MHz

Forsterker	
Stereomodus	5 W + 5 W(Front), 30 W(Dobbel woofer)
T.H.D	10 %

CD	
Frekvensrespons	30 til 20000 Hz
Signal-til-lyd forhold	80 dB
Dynamisk spekter	80 dB

Subwoofer	
Type	Innebygget
Motstand	8 Ω
Rangert inngangsstrøm	10 W
Maks. Inngangsstrøm	20 W

Fremre høyttaler	
Type	Innebygget
Motstand	6 Ω
Rangert inngangsstrøm	5 W
Maks. Inngangsstrøm	10 W

- Design og spesifikasjoner kan endres uten varsel.

Vedlikehold

Notater på disker

Håndtering av disker

Sett aldri papir eller tape på disken.

Oppbevaring av disker

Etter spilling, oppbevar disken i dens beholder. Ikke utsett disken for direkte sollys eller kilder med varme og forlat den aldri i en bil eksponert for direkte sollys.

Rengjøring av diskene

Ikke bruk sterke rengjøringsmidler som alkohol, benzen, tynner eller alminnelige rengjøringsmidler, eller antistatisk spray som er ment for eldre vinylplater.

Håndtering av enheten

Når du sender enheten

Vennligst ta vare på den originale emballasjen og innpakningen. Hvis du trenger å sende enheten, for maksimal beskyttelse, pakk inn enheten slik den opprinnelig var pakket på fabrikken.

Holde utvendige overflater rene

Ikke bruk flyktige væsker som insektspray i nærheten av enheten.

Tørking med sterkt press kan skade overflaten.

Ikke legg igjen gummi- eller plastprodukter i kontakt med enheten over en lengre periode.

Rengjøring av apparatet.

For å rengjøre spilleren, bruk en myk og tørr klut. Hvis overflaten er svært skitten, bruk en myk klut, fuktet med mildt såpevann. Bruk ikke sterke rengjøringsmidler slik som alkohol, bensin eller fortynner, da disse kan skade overflaten på enheten.

Vedlikeholde av enheten

Enheden er en høyteknologisk, presisjonsenhet. Hvis den optiske pick-up linsen og diskstasjonendeler er skitne eller slitt, kan bildekvaliteten bli redusert. For mer informasjon, vennligst kontakt ditt nærmeste autoriserte servicesenter.



LG Customer Information Center

(Asiakaspalvelu / Kundeservice / Kundtjänst)

Denmark / Danmark **8088 57 58**

Finland / Suomi **0800 0 LG LG**
(0800 0 54 54)

Norway / Norge **800 187 40**

Sweden / Sverige **0770 LG LG LG**
(0770 54 54 54)

LG Website

www.lg.com