



BRUKERMANUAL KJØLESKAP- FRYSER

Vennligst les brukermanualen nøye før bruk og oppbevar den tilgjengelig for referanse hele tiden.

NORSK

Registrering

Modell-og serienummer finner du på baksiden av denne enheten. Dette nummeret tilhører denne enheten og er ikke tilgjengelig for andre. Du bør notere opplysningene du får her, og oppbevare denne håndboken som en varig registrering av kjøpet. Heft ved kvitteringen.

Kjøpedato : _____

Forhandlers navn : _____

Forhandlers adr. : _____

Forhandlers tlf.nr. : _____

Modellnr. : _____

Serienr. : _____

Innholdsfortegnelse

Innledning	Viktige sikkerhetsinstrukser	4
	Beskrivelse av komponenter	10
Installasjon	Installasjon	17
	Oppstarting	18
Funksjoner	Temperaturkontroll	19
	OPTI-Sone (Kjøle)	21
	Hurtig nedfrysning	22
	Feriemodus	22
	Automatisk test	22
	Lås	23
	På/Av	23
	Kjøleskap	23
	Vita-lampe	24
	Døralarm	24
	Lage isbiter	25
	Avising	25
	Vanndispenser	26
	Flaskehylle	28
	Fjernbar glasshylle	28
	Fryser avdeling	28
Auto is maskin	29	
Forslag til oppbevaring av matvarer	Oppbevaring av matvarer	31
	Forslag til energi sparing	31
Rengjøring og vedlikehold	Generell informasjon	32
	Omhengsling av dører	32
	Rengjøring	33
Problemløsning	SmartDiagnosis™	34
	Problemløsning	35

Viktige sikkerhetsinstruksjoner

GRUNNLEGGENDE SIKKERHETSFORANSTALTNINGER

Denne guiden inneholder mange viktige sikkerhetsadvarsler. Les og følg alltid alle sikkerhetsadvarsler.

▲ Dette er symbolet for sikkerhetsadvarsel. Symbolet varsler deg om potensielle risikoer som kan medføre død eller personskade eller føre til at produktet skades. Alle sikkerhetsadvarsler vises med varselsymbolet og ordet FARE, ADVARSEL eller FORSIKTIG. Disse ordene betyr:

▲ FARE Du blir drept eller blir alvorlig skadet dersom du ikke følger instruksjonene.

▲ ADVARSEL Du kan bli drept eller bli alvorlig skadet dersom du ikke følger instruksjonene.

▲ FORSIKTIG Indikerer en overhengende farlig situasjon som, dersom den ikke unngås, kan resultere i mindre eller moderate personskader, eller kun skade på produktet.

Alle sikkerhetsadvarsler identifiserer risikoen, forteller deg hvordan du kan redusere risikoen for personskade, og forteller deg hva som kan skje dersom du ikke følger instruksjonene.

▲ ADVARSEL

For å redusere risikoen for brann, elektrisk støt eller personskade når du bruker produktet, må du følge grunnleggende forholdsregler, inkludert følgende:

Les alle instruksjoner innen du tar apparatet i bruk.

1. Ved tilkopling av strømmen

Det bør brukes en dedikert kurs.

- Tilkopling av mange apparater til én veggkontakt kan forårsake brann.
- Feilstrømreléet kan slå ut slik at matvarer skjemmes og dispenserens begynner å lekke.



Ikke la strømpluggen peke oppover eller komme i klem på baksiden av kjøleskapet.

Det kan renne vann inn i strømpluggen, eller den kan bli skadet, noe som kan resultere i brann eller elektrisk støt.

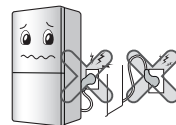

Unngå at stømkabelen blir klemt eller sammentrykket hvis kjøleskapet blir flyttet på etter at strømpluggen er utpakket under installasjonen.

Det kan oppstå brann eller elektrisk sjokk. Pass på at du ikke kjører over ledningen eller skader den når du flytter apparatet ut fra veggen.

Ikke la strømledningen bli bøyd eller komme i klem av tunge gjenstander slik at den skades.

Det kan forårsake skader på strømledningen slik at det oppstår brann eller elektrisk støt!



Ikke modifier eller forleng strømledningen på måfå.

Skader på strømledningen kan forårsake elektrisk støt, brann eller personskade.



Trekk ut strømpluggen når du rengjør, håndterer eller skifter lampen i kjøleskapet.

- Hvis ikke kan det resultere i elektrisk støt eller personskade.
- Når du skifter ut lampen i kjøleskapet, må du forsikre deg om at gummiringen som skal hindre elektriske gnister i sokkelen, ikke fjernes.



Viktige sikkerhetsinstruksjoner

Ikke berør strømledningen eller trekk ut strømpluggen med våte hender.

Det kan resultere i elektrisk støt eller personskade.

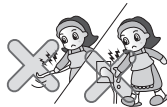

Fjern vann eller støv fra strømpluggen og plugg den inn slik at pinnene koples forskriftsmessig.

Støv, vann eller dårlig kontakt medfører risiko for brann eller elektrisk støt.



Kople fra strømledningen ved å gripe i strømpluggen, ikke i ledningen.

Hvis ikke kan det resultere i elektrisk støt eller kortslutning som kan føre til brann.



Påse at apparatet er forskriftsmessig jordnet. Ta kontakt med en kvalifisert elektriker eller serviceteknikker hvis du ikke helt forstår jordingsinstruksene, eller om du er i tvil om apparatet er riktig jordnet.

Utilstrekkelig jording kan føre til funksjonsfeil og elektrisk støt.

Vær sikker på at det brukes utelukkende riktig spenning for det tekniske støpselet.

Det skjer pga. fare for brann.

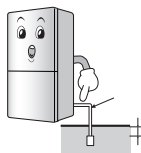

Hvis strømledningen eller strømpluggen er skadet, eller hullene i veggkontakten er løse, skal du ikke bruke dem.

Det kan resultere i elektrisk støt eller kortslutning som kan føre til brann.

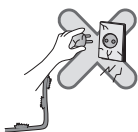

Vent minst 5 minutter innen du plugger inn strømpluggen igjen.

Hvis ikke kan det oppstå driftsforstyrrelser på frysedelen.

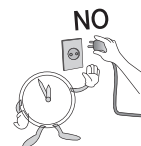

2. Ved bruk av kjøleskapet

Ikke plasser tunge eller farlige gjenstander (beholdere med væske) oppå kjøleskapet.

Gjenstandene kan ramle ned og forårsake personskade, brann eller elektrisk støt når døren åpnes eller lukkes.



Ikke heng på døren eller hyller i døren eller kjøle kammer.

Det kan føre til at kjøleskapet velter eller føre til skader på hendene! La ikke småbarn gjøre som beskrevet ovenfor.



Unngå at barn bruker produktet.

Det kan oppstå fare for er barns liv hvis barnet kommer inn i kjøleskapet.

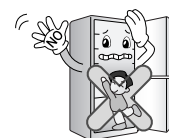

Åpning og lukking av kjøleskapet kan føre til at den lagrede maten i kjøleskapskurven faller ned og kan skade foten, så vær forsiktig!

Ikke installer kjøleskapet i et rom med høy fuktighet eller der det lett kan utsettes for vannsprut.

Forringelse av isolasjonen på elektriske komponenter kan forårsake krepstøm.



Viktige sikkerhetsinstruksjoner

Ikke bruk eller oppbevar lettantennelige substanser, slik som eter, benzen, alkohol eller medisiner, flytende gass, spray eller kosmetikk i nærheten av eller i kjøleskapet.

Det kan resultere i en eksplosjon eller et branntilløp.

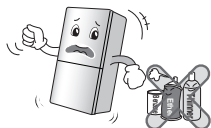

Ikke sett inn noe tent stearinlys i kjøleskapet for å fjerne lukt. Bruk ikke tørkeapparat for å tørke innsiden, heller ikke tenn på et stearinlys for å fjerne lukt.

Det kan resultere i en eksplosjon eller et branntilløp.



Ikke oppbevar medisiner eller materiale til prøvetaking eller testing i kjøleskapet.

Når midler som krever streng temperaturkontroll oppbevares i kjøleskapet, kan midlene bli forringet eller forårsake en uventet reaksjon som kan medføre en risiko.



Ikke bruk antenncbar spray i nærheten av kjøleskapet.

Det er risiko for at det kan oppstå en brann.



Unngå varmeapparater. Installer på et sted fra hvor flammer kan oppstå eller gasslekkasje.

Det er risiko for at det kan oppstå en brann.



Ikke plasser blomstervaser, kopper, kosmetikk, medisiner eller beholdere med vann oppå kjøleskapet.

Det kan forårsake brann, elektrisk støt eller personskade hvis de faller ned.

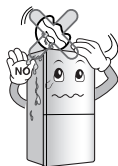

I tilfeller torden og lyn, og ikke i bruk for lang tid, koble fra strømpluggen.

Det er fare for elektrisk sjokk eller brann.



Hvis kjøleskapet har vært oversvømt eller stått under vann, må det kontrolleres innen det tas i bruk igjen.

Hvis ikke, kan det resultere i elektrisk støt eller brann.

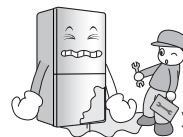

Har det oppstått en gasslekkasje, må du ikke berøre kjøleskapet eller veggkontakten! Åpne vinduene umiddelbart og luft grundig.

- En gnist kan resultere i en eksplosjon og branntilløp eller forbrenninger.
- Ettersom kjøleskapet benytter miljøvennlig, naturlig gass (Isobutan, R600a), er selv en liten mengde (80~90 g) antenncbar. Viser det seg at det ved levering at det lekker gass som følge av en transportskade, kan installasjon eller bruk av kjøleskapet resultere i brann eller forbrenninger som følge av en gnist.

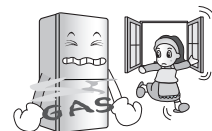

Spray ikke vann verken på utsiden eller innsiden av kjøleskapet. Bruk verken benzen eller tynner.

Forringelse av isolasjonen på elektriske komponenter kan forårsake elektrisk støt eller brann.

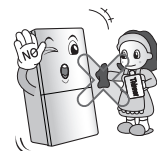

Oppdages det uvanlig lukt eller røyk fra kjøleskapet, må du straks trekke strømpluggen ut av veggkontakten og kontakte servicesenteret.

Det er risiko for at det kan oppstå en brann.



Viktige sikkerhetsinstruksjoner

Reparasjoner eller modifiseringer av kjøleskapet må kun utføres av kvalifisert tekniker.

Hvis ikke, kan det resultere i personskade, elektrisk støt eller brann.

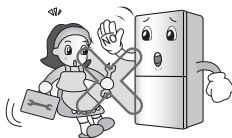

Ikke bruk kjøleskapet til annet enn husholdningsbruk (ikke oppbevar medisiner eller testmateriale i kjøleskapet). Må ikke installeres i båt.

Det kan føre til en uforutsett risiko, slik som brann, elektrisk støt, forringelse av materialet som oppbevares eller kjemiske reaksjoner.

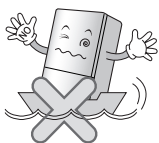

Når kjøleskapet skal kasseres, må tetningsmaterialet rundt døren fjernes.

Hvis ikke, kan barn komme til å stenge seg inne.



Dette apparatet er ikke tilsiktet for bruk av personer (inkl. barn) med redusert psyke, sanselig eller mentale problemer, eller som mangler erfaring og kunnskap, med mindre de blir holdt under oppsyn eller fått instruksjoner vedrørende bruk av apparatet av en person som er ansvarlig for deres sikkerhet.

Barn bør holdes under oppsyn for å sikre at de ikke leker med apparatet.

Installer kjøleskapet på et solid og jevnt gulv.

Installeres det på et ustabilt sted, kan kjøleskapet velte når døren åpnes eller lukkes, og føre til død.



Stikk ikke hendene eller metallgjenstander inn i kaldluftsentilen, dekselet, bunnen på kjøleskapet eller den varmesikre grillen (utblåsingshullet) på baksiden.

Det kan resultere i elektrisk støt eller personskade.

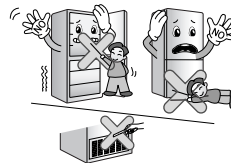

▲ FORSIKTIG

Unnlatelse fra å følge disse anvisningene kan forårsake skader på hjem og innbo. Vær alltid varsom.

Ikke berør matvarer eller beholdere i frysedelen med våte hender.

Risiko for frostskeer.



Plasser maten i ordene forhold på innsiden av kjøleskapet.

Maten kan falle ut ved åpning og lukking av kjøleskapets dør og skade mennesker.

Legg ikke flasker i frysedelen.

Innholdet kan fryse slik at flasken sprekker og forårsaker personskade.



Ikke stikk hendene inn i bunnen av kjøleskapet.

Metallplaten i bunnen kan forårsake personskader.

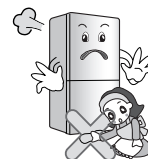

Viktige sikkerhetsinstruksjoner

Bær kjøleskapet ved hjelp av håndtakene i bunnen og på toppen av kjøleskapets bakside.

Hvis ikke kan du miste taket slik at kjøleskapet ramler ned og forårsaker personskade. På grunn av at produktet er tungt, kan bæring av det alene, kanskje skade mennesker eller ulykker kan forekomme.

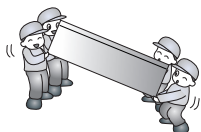

Fordi åpning og lukking av døren på kjøleskap-fryser kan føre til skade på personer rundt den, vennligst vær forsiktig.

Vær varsom slik at ingen får fingrer eller tær i klem i dørsprekken når døren åpnes eller lukkes, eller at barn stanger i døren.

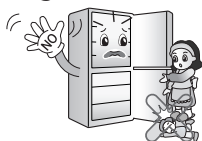

Ikke la levende dyr komme inn i kjøleskapet.

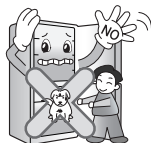

Forsiktig

▲ ADVARSEL

- Kjøle-fryseskapet må installeres og plasseres i henhold til Installeringsveiledningene, før den tas i bruk.
- Dra aldri i ledningen for å ta ut stikkkontakten. Hold godt rund stikkkontakten og trekk den rett ut av kontakten.
- Ta ikke på kalde overflater i fryseren, spesielt ikke med fuktige hender, når apparatet er i drift. Hud kan bli sittende fast på meget kalde overflater.

Tilgang til stikkkontakten

Stikkkontakten til kjøle-fryseskapet bør plassere lett tilgjengelig slik at den er lett å ta ut i et nødstilfelle.

Utskifting av ledning

Hvis ledningen blir skadet må den skiftes ut av produsent, dennes servicerepresentant, kundeservice eller en annen kvalifisert person for å unngå en faresituasjon.

Fare

Risiko for at barn kan bli lukket inne. Før du kaster det gamle kjøleskapet eller fryseren, fjern dørene. La hyllene stå i så det ikke blir så lett for barn å gå inn.

Ikke oppbevar

- Ikke oppbevar eller benytt bensin eller andre antenkelige gasser eller væsker i nærheten av dette eller andre apparater.
- Ikke oppbevar eksplosive stoffer slik som aerosolbokser med en brannfarlig drivmiddel i denne innretningen.

Jording

Skulle det forekomme en kortslutning, minsker jording risikoen for elektrisk støt ved å avlede strømmen. For å forhindre et mulig elektrisk støt, må dette apparatet jordes. Uriktig bruk av jordingskontakten kan forårsake støt.

Viktige sikkerhetsinstruksjoner

⚠ ADVARSEL

- ⚠ Ventilasjonsåpningene både inne i apparatet og i den innebygde strukturen, må ikke tildekkes.
- ⚠ Det må ikke brukes mekanisk instrumenter eller andre midler enn de som anbefales av produsenten for å fremskynde avisingsprosessen.
- ⚠ Avkjølingskretsløpet må ikke skades.
- ⚠ Bruk ikke elektriske apparater der matvarene oppbevares, med mindre de er av den typen som anbefales av fabrikanten.
- ⚠ Kjølemidlet og isoleringsgassen som er brukt i apparatet må behandles som spesialavfall. Vennligst kontakt en serviceperson eller en annen spesialist i dette tilfellet.



Dette apparatet inneholder et mindre kvantum isobutan kjølemiddel (R600a), en naturvennlig naturgass, men også brennbar. Under transport og installering av apparatet er det viktig å påse at ingen av delene i kjølekretsløpet skades. Kjølevæske som sprøyter ut av rørene kan antennes eller forårsake øyeskader. Hvis et utslipp konstateres, bør en unngå åpen ild og mulige antenningskilder og rommet apparatet befinner seg i, bør luftes.

For å unngå at det skapes en blanding av antennbar gass og luft hvis det forekommer lekkasjer i kjølekretsløpet, er størrelsen på rommet der apparatet er plassert avhengig av mengden kjølemiddel som anvendes. Rommet skal være 1 m² for hver 8 g R600a-kjølevæske inne i apparatet. Mengden kjølemiddel i hvert apparat vises på identifikasjonsplaten på inne i apparatet. Apparat som viser tegn på å være skadet må ikke settes i drift. Kontakt forhandleren hvis du er i tvil.

⚠ FORSIKTIG

- Sett ikke i stikkkontakten hvis kontakten er løs, da dette kan forårsake støt eller brann.
- Dra aldri i ledningen for å ta ut stikkkontakten. Hold godt rund stikkkontakten og trekk den rett ut av kontakten. Du kan ødelegge ledningen og forårsake en kortslutning.
- Bruk ikke en våt eller fuktig klut når du tørker av stikkkontakten. Fjern all skitt fra kontaktpinnene. Skitt på disse kan forårsake brann.
- Har du tatt ut stikkkontakten, vent minst fem minutter før du setter den i igjen. Unormal drift av fryseren kan forårsake materialskader.
- Ta ut stikkkontakten hvis apparatet skal stå ubrukt over lengre tid. Skader på isolasjonen kan forårsake brann.
- La ikke barn ta på eller leke med kontrollpanelet på forsiden av apparatet.
- Kjølevæsken i kjøle-fryseskapet og gassene i isolasjonsmaterialet er spesialavfall. Pass på at ingen av rørene på baksiden av apparatet er skadet når det kastes.

⚠ ADVARSEL

De nedre skuffene må ikke rengjøres i oppvaskmaskin. Den høye temperaturen kan skade kurvene slik at de blir ubrukelige.

Beskrivelse av komponenter

Modell navn : GB7143**(A/B/G/P/R)*

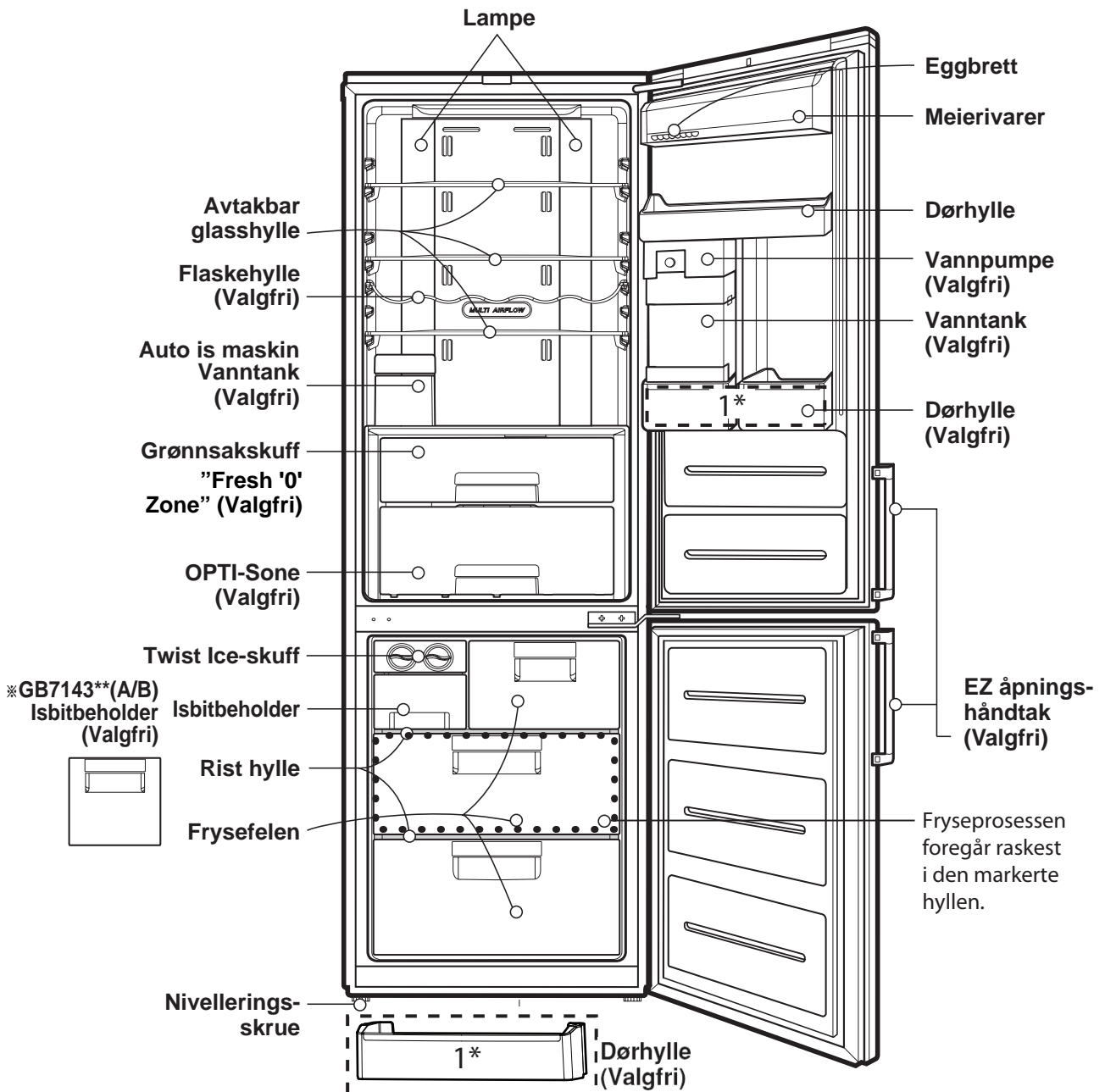

Merk

Hvis apparatet ditt ikke har alle disse delene, er det mulig at det er deler som bare fins i andre modeller. (f.eks. er "OPTI-Sone" ikke inkludert i alle modellene)

Modell Navn : GB7138****

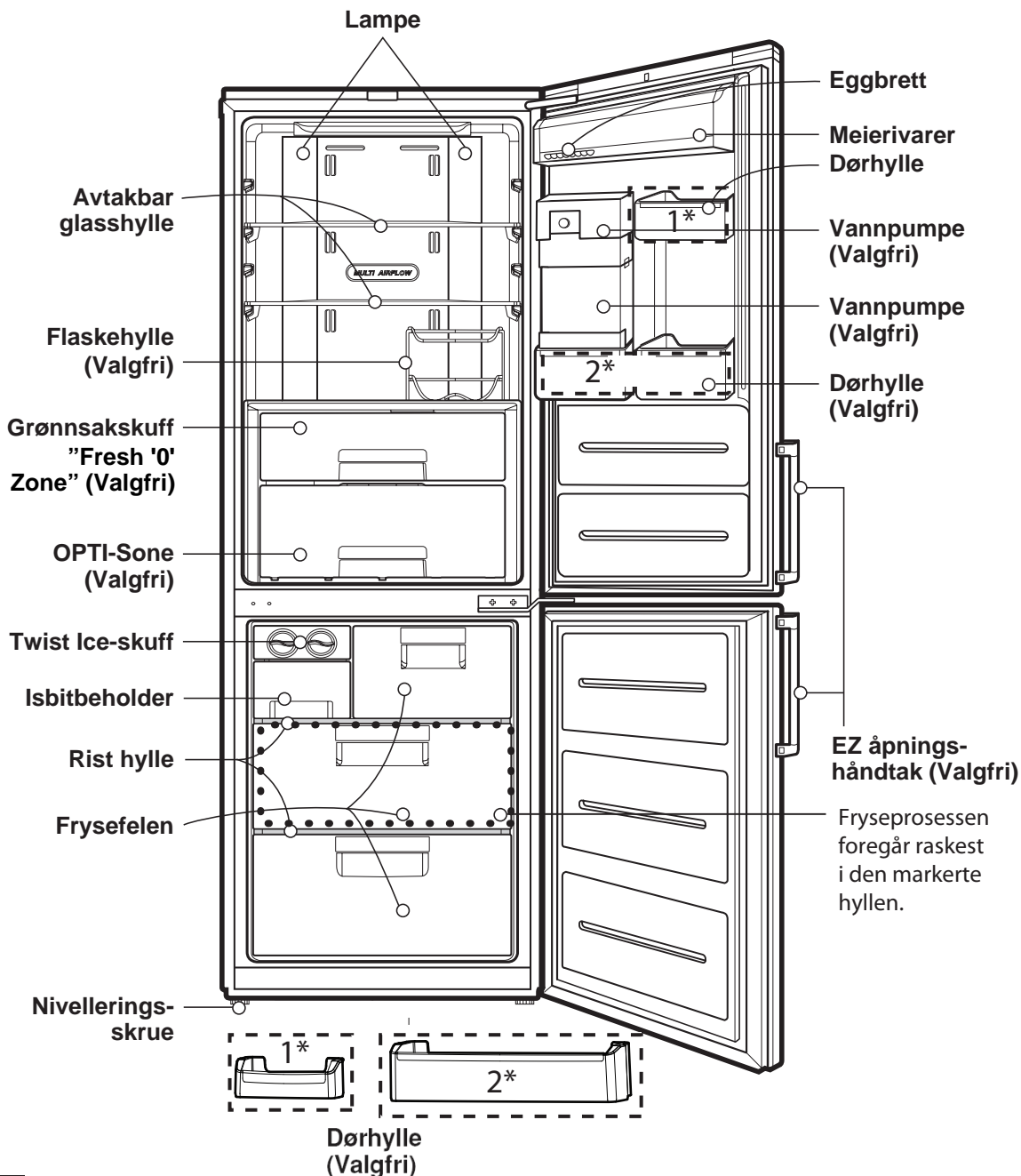

Merk

Hvis apparatet ditt ikke har alle disse delerne, er det mulig at det er deler som bare fins i andre modeller. (f.eks. er "OPTI-Sone" ikke inkludert i alle modellene)

Beskrivelse Av Komponenter

Modell: GB5219****
 GB5237****
 GB5240****
 GB*530*****
 GB*539*****

GB5219**E*
 GB5237**E*
 GB5240**A*
 GB*530**CF*
 GB*539**CF*

GB5219**F*
 GB5237**C*
 GB5240**C*
 GB*530**CP*
 GB*539**CP*

GB*530**QP* GB*530**QW*
 GB*539**QP*

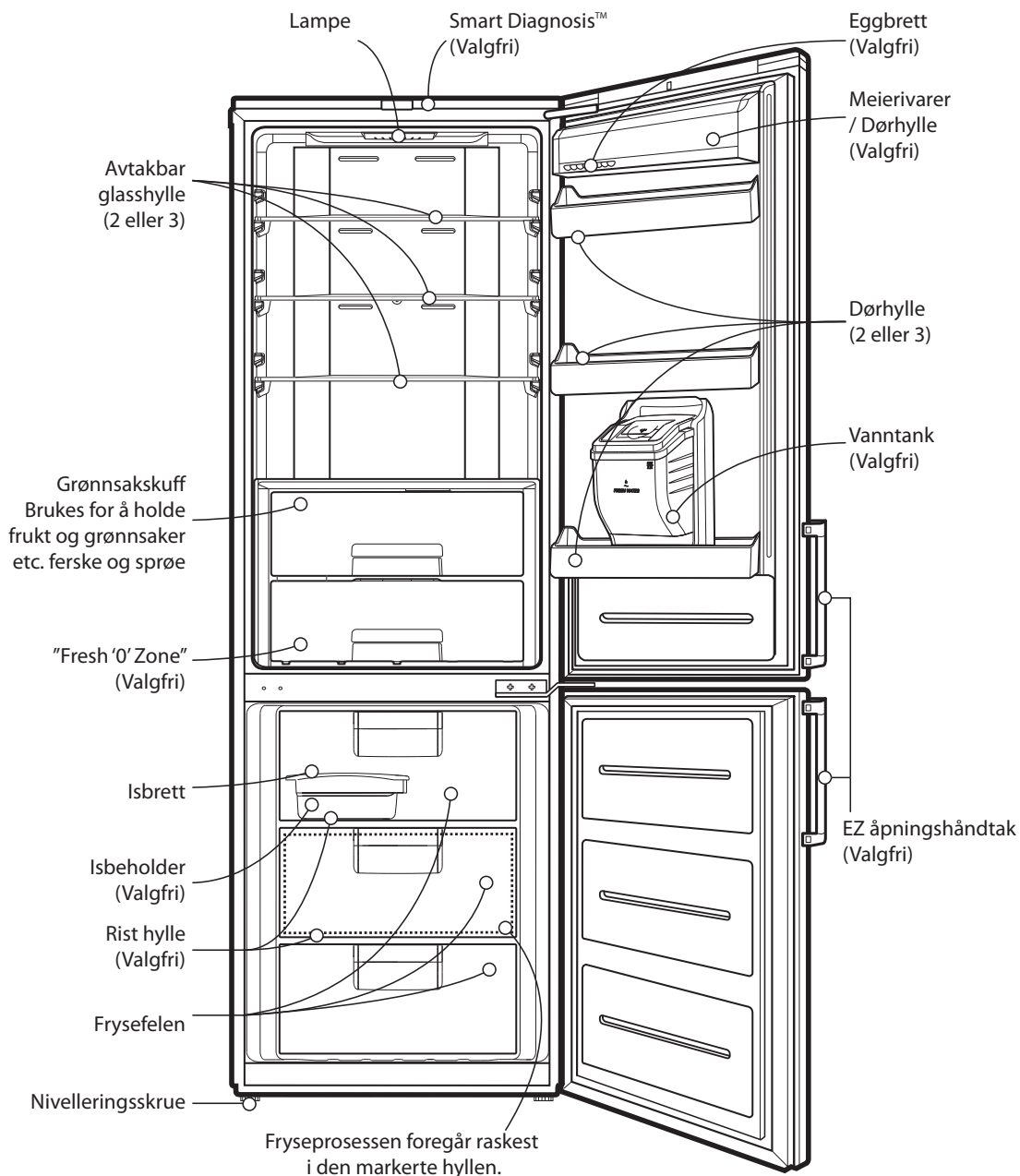

Merk

Hvis apparatet ditt ikke har alle disse delerne, er det mulig at det er deler som bare fins i andre modeller.

Beskrivelse Av Komponenter

Modell: GB5234****
 GB5237****
 GB5240****
 GB*539*****

GB5234**H* GB5234**I*
 GB5237**G* GB5237**J* GB5237PMG
 GB5240**D*
 GBB539**H** GB*539**QW*

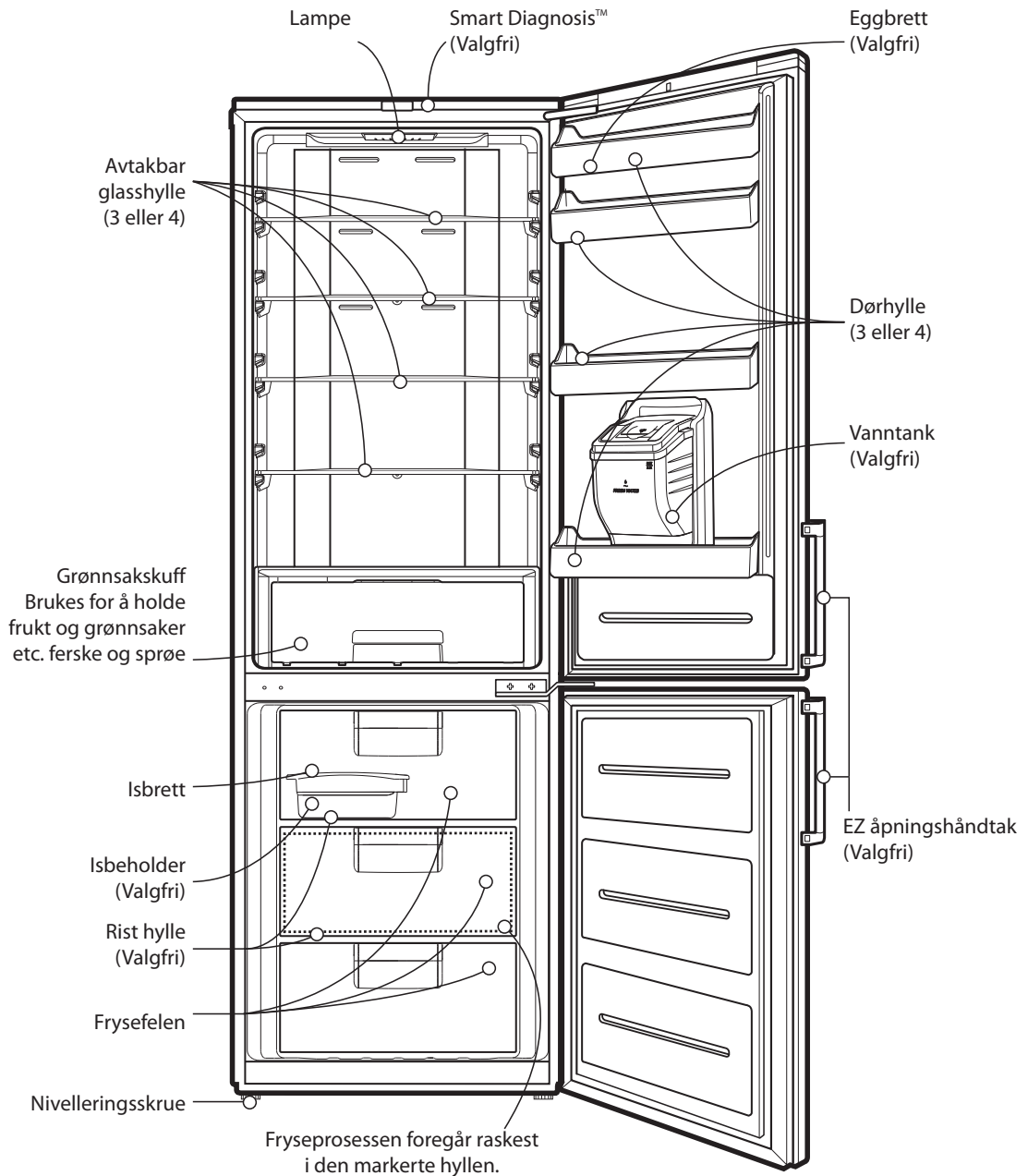

Merk

Hvis apparatet ditt ikke har alle disse delerne, er det mulig at det er deler som bare fins i andre modeller.

Beskrivelse av komponenter

Modell navn : GB5240****

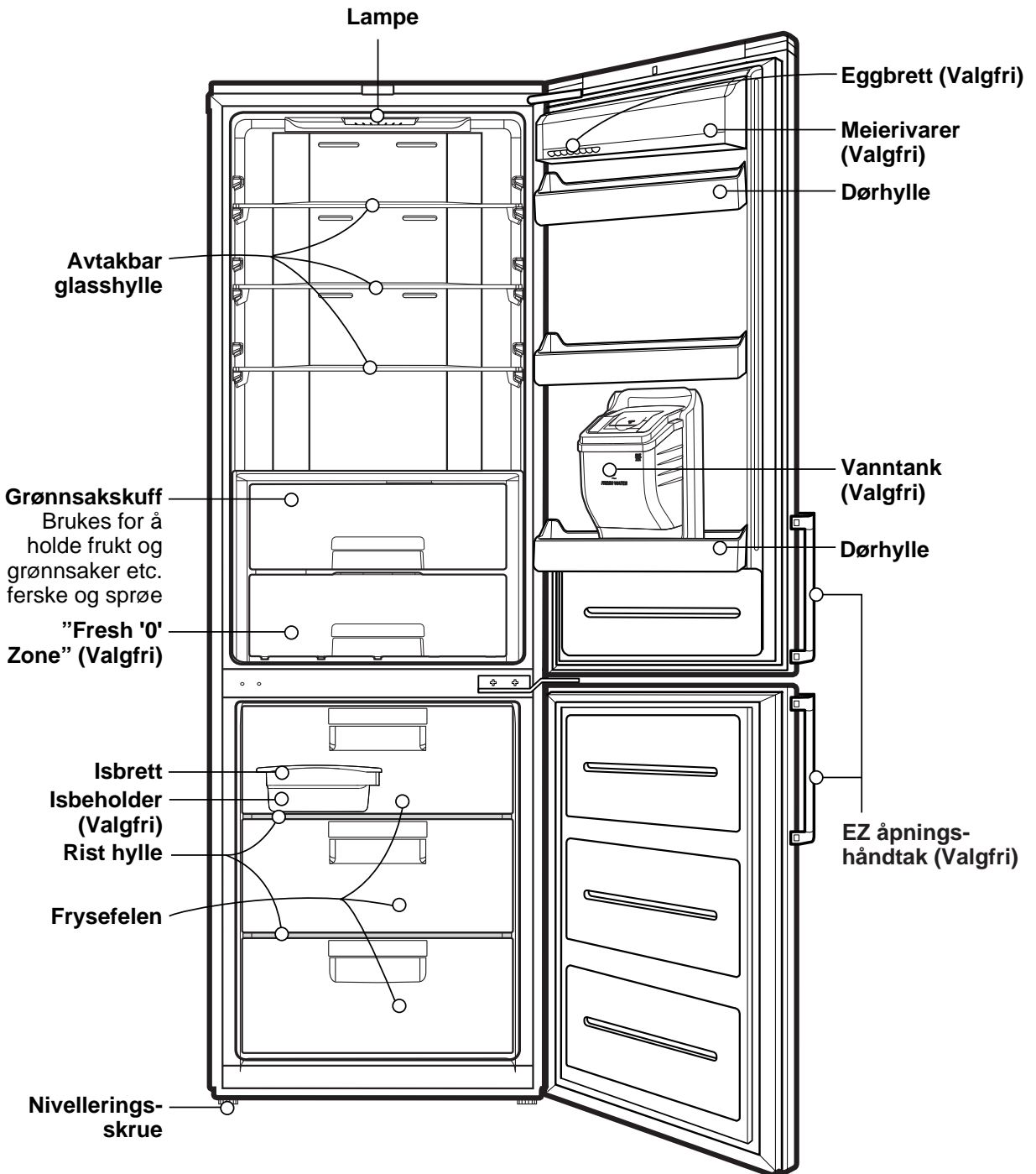

Merk

Hvis apparatet ditt ikke har alle disse delerne, er det mulig at det er deler som bare fins i andre modeller.

Model Name : GB5237****

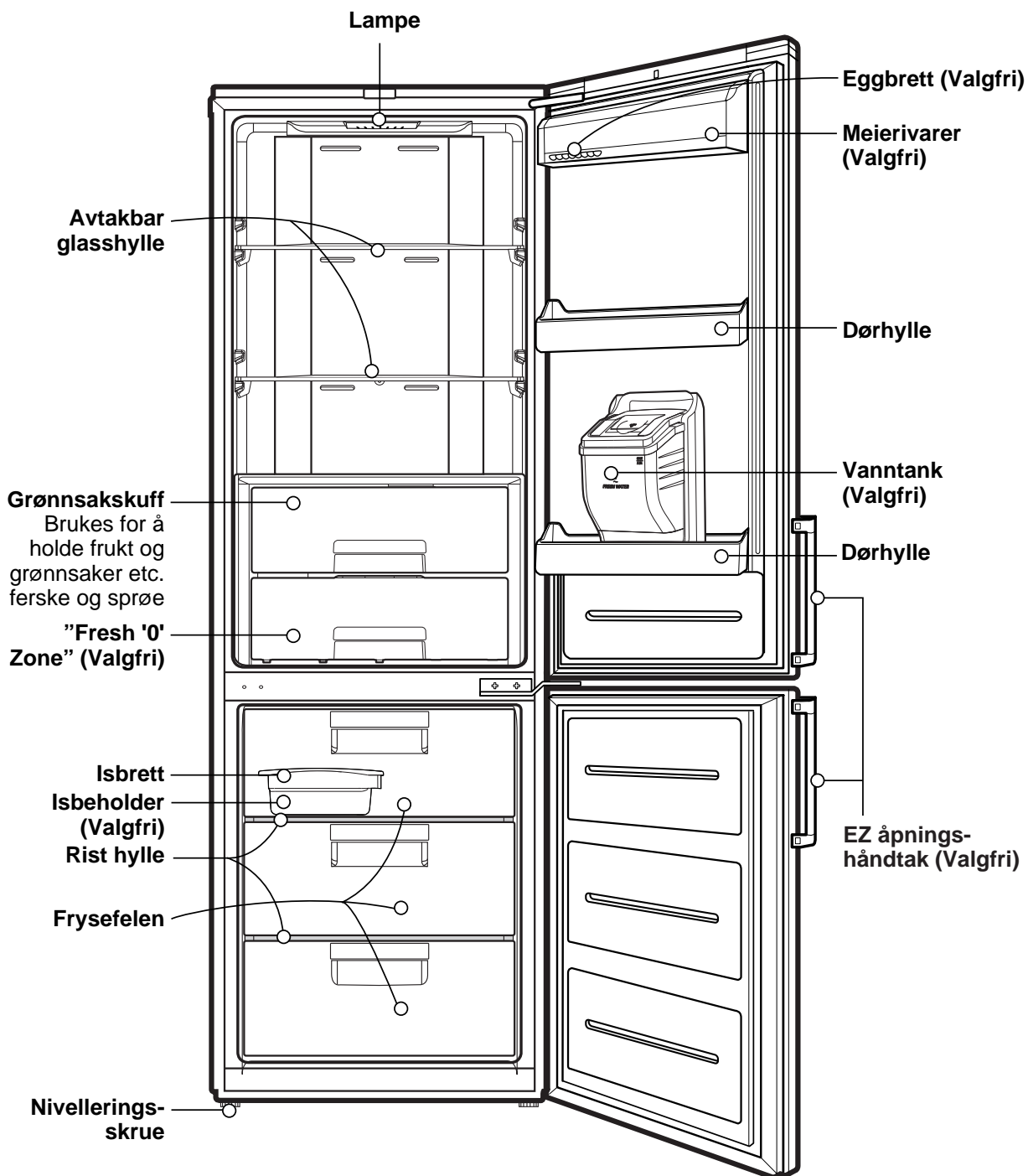

Merk

Hvis apparatet ditt ikke har alle disse delerne, er det mulig at det er deler som bare fins i andre modeller.

Modell navn : GB5234****

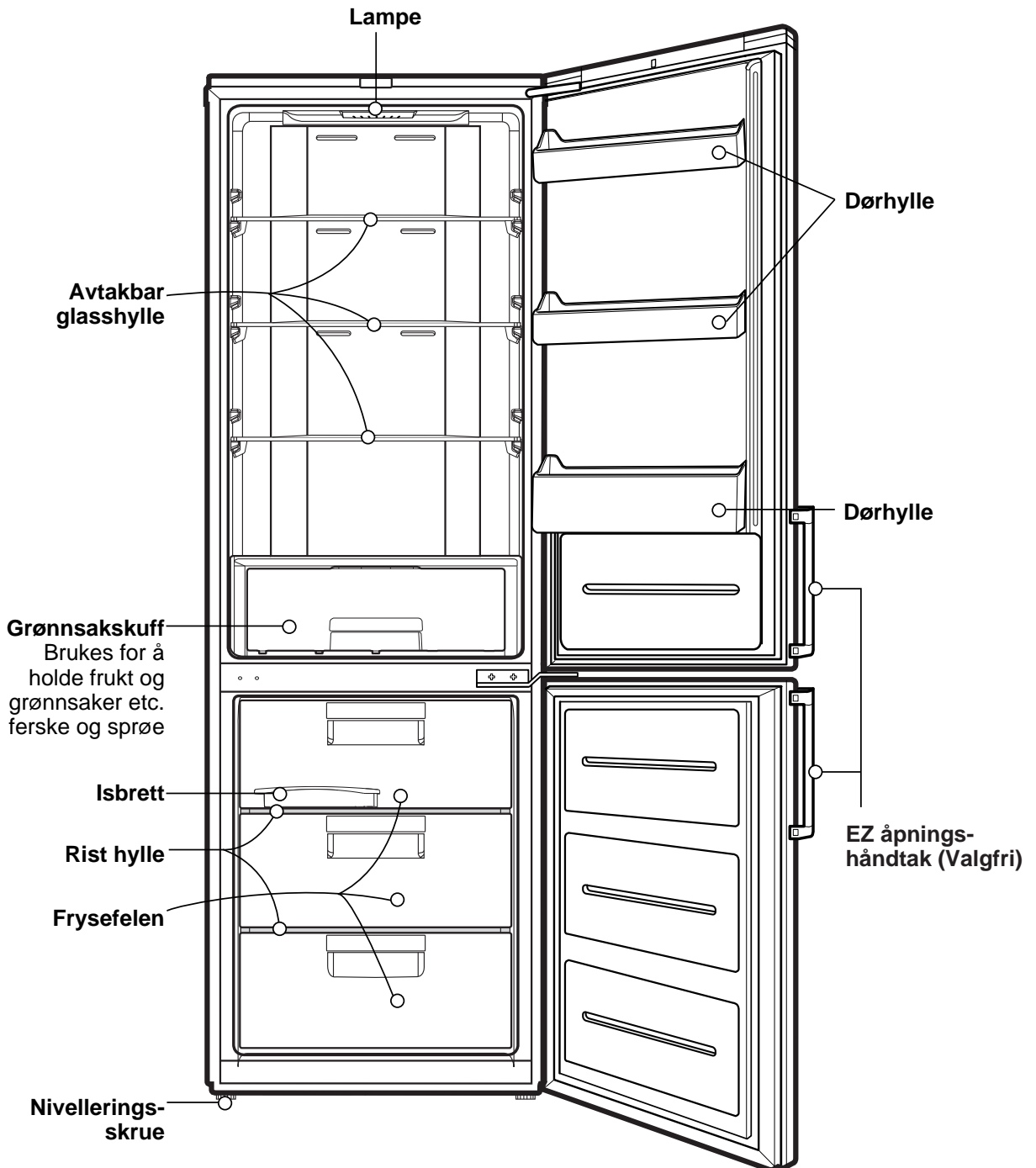

Merk

Hvis apparatet ditt ikke har alle disse delerne, er det mulig at det er deler som bare fins i andre modeller.

Installasjon

1. Velg en god plassering.
Plasser kjøle-fryseskapet der det er mest praktisk å bruke det.
2. Unngå å plassere apparatet i nærheten av varmekilder som direkte solskinn eller fuktighet.
3. For å sikre tilstrekkelig luftsirkulasjon rundt fryse/ kjøleskapet, må det være tilstrekkelig klaring på begge sider samt på oversiden, og avstanden til veggen bak kjøleskapet skal minst være 5 cm.
4. Apparatet må stå i vater for å unngå vibreringer.
Juster om nødvendig nivelleringskruene for å kompensere for ujevnt gulv.
Forsiden bør være en anelse høyere enn baksiden for å holde døren lukket.
Nivelleringskruene kan skrues ved å vippe skapet litt.
Skrue nivelleringskruene mot urviserne (➡) for å løfte apparatet, og omvendt (⬅) for å senke det.
5. Rengjør kjøle-fryseskapet grundig og tørk av alt støvet etter transporten.
6. Sett alt tilbehør, som isbitbeholder osv. på plass. Disse er pakket sammen for å unngå skader under transporten.
7. Sett i stikkkontakten. Det bør ikke være andre apparater tilkoblet den samme kontakten.

Bare gjeldene for enkelte modeller:

8. For å gi rom for nødvendig luftsirkulasjon, bør du la det være nok rom på hver side, på toppen og bak kjøleskap-fryseren. Sett stoppeklossene i de øvre hjørnene på enhetens bakplate som vist i fig. 1. Stoppeklosser (2) finner du i skuffen inne i kjøleseksjonen.

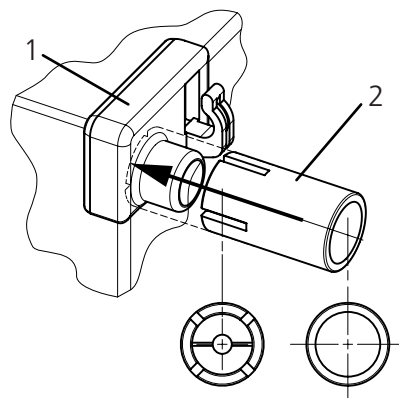

Fig. 1. Skyv stoppeklossen (2) på delen (1) og frem til enden.

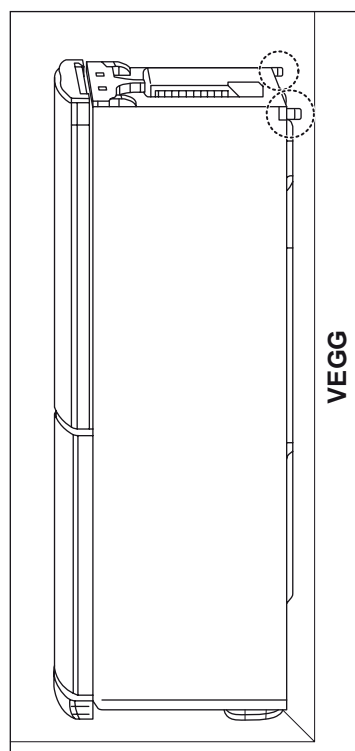

Fig 2. Skyv kjøleskapet opp mot veggen.

Apparatets bruksområde

Denne innretningen er ment å brukes i husholdning og lignende applikasjon slik som

- personalkjøkken, kontorer og andre arbeidsmiljøer;
- gårdshus og av klienter på hoteller, moteller og andre typer husholdningsmiljøer;
- overnatting og frokost;
- catering og lignende ikke-detaljhandel applikasjoner

Oppstarting

La kjøle-fryseskapet stå i 2-3 timer etter at det er installert for å stabilisere seg på en normal driftstemperatur før du fyller det med frosne eller ferske matvarer.

Hvis du tar ut stikkkontakten, vent i 5 minutter før du setter den i igjen.

Kjøle-fryseskapet ditt er nå klart til bruk.

Merk

Ikke fjern kjøleskapet mens kjøleskapet er i gang.

Kompressoren kan lage en midlertidig raslelyd.

(Dette er normalt og vil ikke påvirke ytelsen eller levetiden til kompressoren.)

Raslelyden vil stoppe etter kjøleskapet får hvilt litt.)

Miljøklasse

Apparatet er designet for bruk i en begrenset omgivelsestemperatur, avhengig av klimasonene. Ikke bruk apparatet i temperaturer utenfor disse begrensningene. Apparatets miljøklasse er indikert på merket med de tekniske beskrivelsene inne i kjøleskapet.

Klasse	Symbol	Omgivelsestemperaturer °C
Utvidet temperatur	SN	+10 ~ +32
Temperert	N	+16 ~ +32
Subtropisk	ST	+16 ~ +38
Tropisk	T	+16 ~ +43

Temperaturkontroll

Kjøle-fryseskapet ditt har kontrollknapper som lar deg regulere temperaturen i kjøle og fryseseksjonene.

Displaypanel for temperaturkontroll

Justering av temperatur og funksjoner

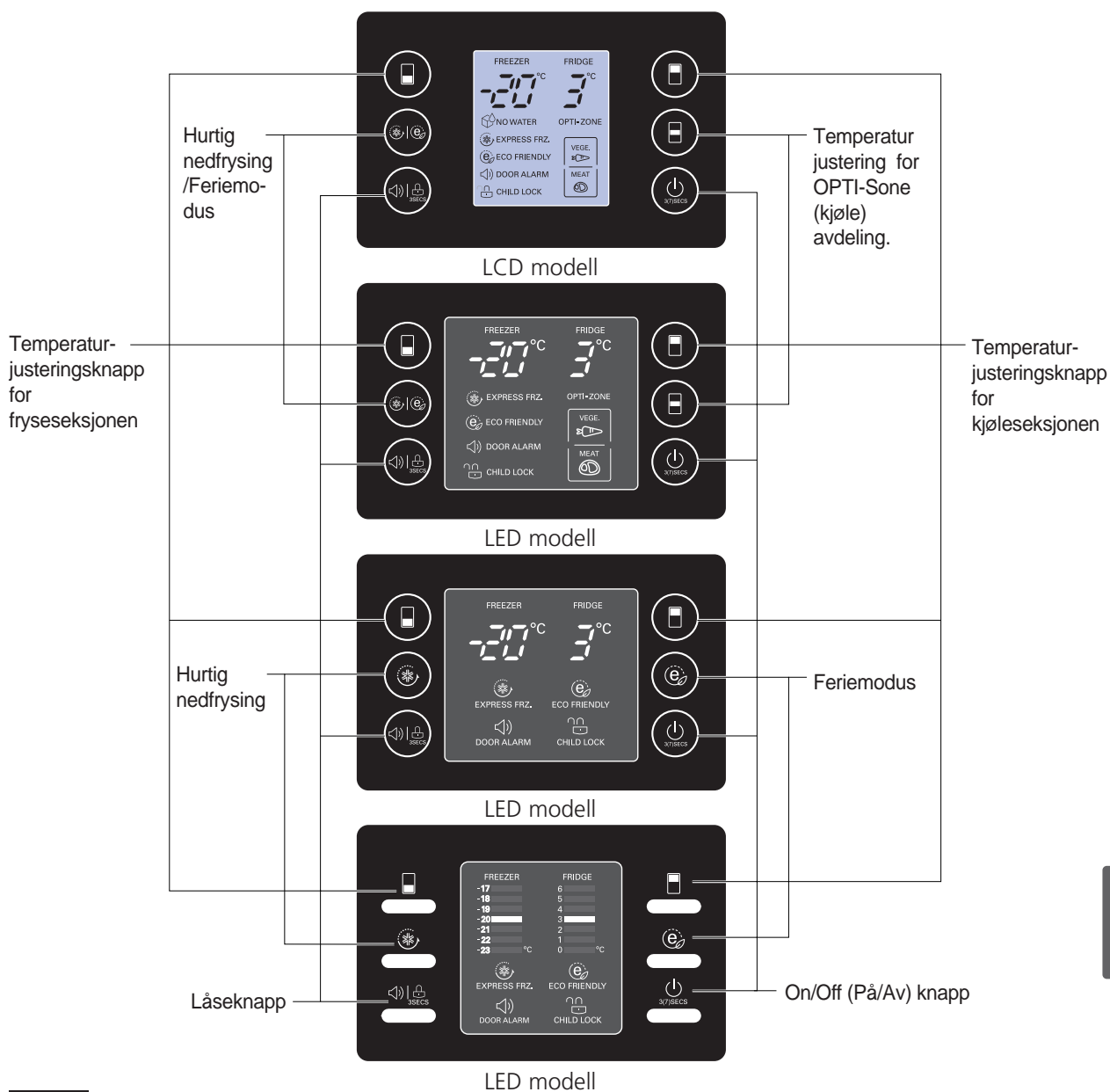

Merk

Justering av funksjoner på LCD-modellen fungerer ved å trykke på hvilken som helst knapp.

Displaypanel for temperaturkontroll

Justering av temperatur og funksjoner

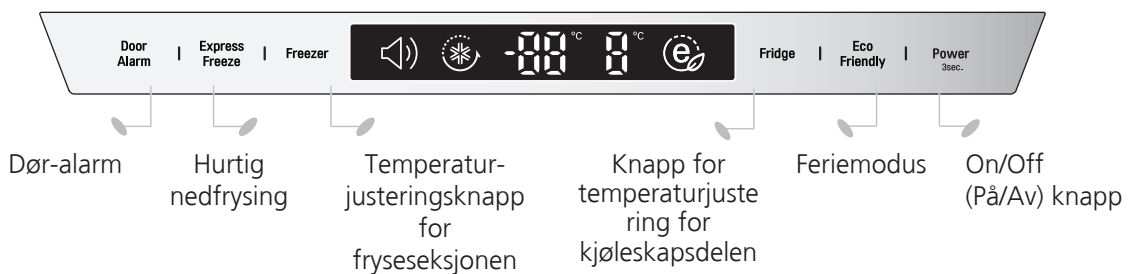
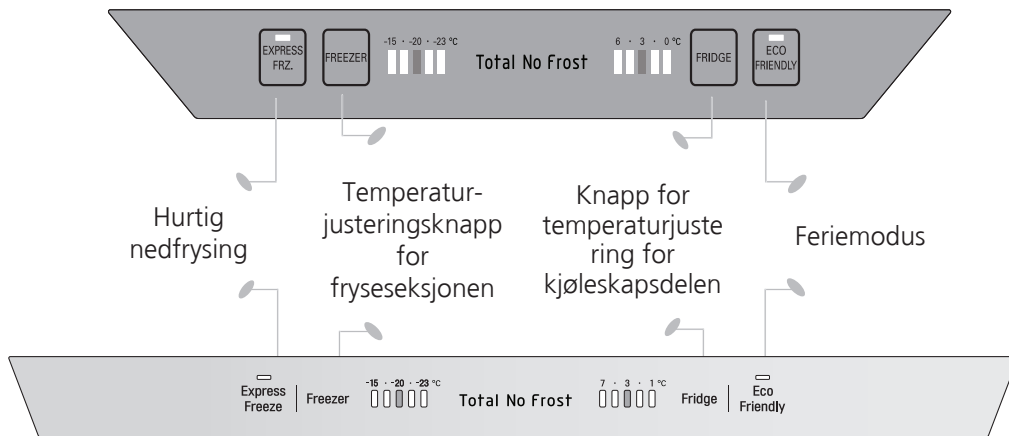
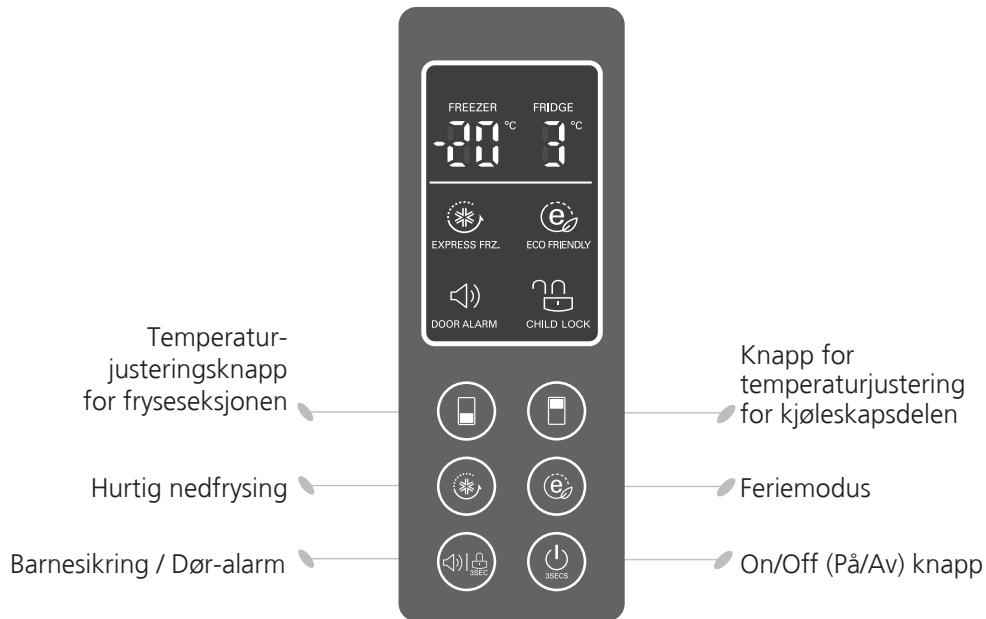

Justering av temperaturen i kjøle og fryseseksjonene

- Temperaturen i fryse og kjøleseksjonene er henholdsvis -20°C og 3°C . Du kan nå justere temperaturen i disse seksjonene slik du ønsker.



LCD modell



LED modell

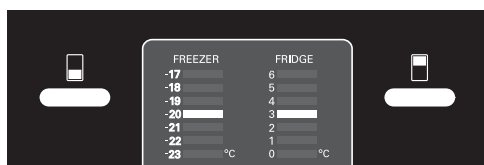

LED modell

< Type eksteriør >



< Type interiør >

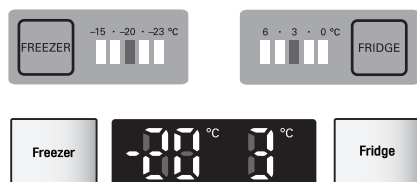

Merk

Den faktiske indre temperaturen varierer avhenger av matvarens tilstand, da den angitte innstillingstemperaturen er en måltemperatur, ikke den faktiske temperaturen inne i kjøleskapet.

Kjølefunksjonen er svak i startperioden. Temperaturen bør justeres som beskrevet ovenfor, etter at kjøleskapet har vært i bruk i minst 2-3 dager.

OPTI-Sone (Kjøle) (Valgfri)

- Et trykk på denne knappen gir mulighet til oppbevaring av grønnsaker og frukt (ved relativt lav konserverings-temperatur), samt av andre typer matvarer som kjøtt som skal tines.

Bruksmetode

- Du kan velge optimalt temperaturområde avhengig av typen matvare som skal oppbevares.

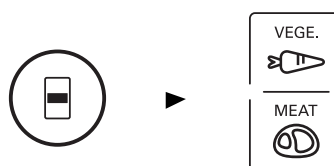

- 2 steg av temperatur valg inkludert grønnsaker, frukt (2°C) og kjøtt og fisk (-1°C) er tilgjengelig.
 - Grønnsaker og kaldlagringmat krever fukt vedlikehold og kjøtt/fisk kan bli bedre frisk lagret avhengig av typen av mat som blir lagret.
 - Når "VEGE." knappen's lampe er slått på, er opti-sone for å kjøle avdeling.
 - Kulde avdelings temperatur er opprettholdt innen $-2^{\circ}\text{C} \sim 3^{\circ}\text{C}$ likegyldig av omkringværende temperatur.
- Kulde avdeling er spesial temperatur Sonen.

OPTI-ZONE



Hurtig nedfrysing

- Vennligst velg denne funksjonen for hurtig frysing.
- Denne funksjonen benyttes når du ønsker en hurtig nedfrysing av matvarene. Trykk Express Frz. knapp en gang, og så vil hurtig frysing operasjonen starte med lampen på.
- Express Frz. tar ca. 3/4 timer. Når den er ferdig, går apparatet automatisk tilbake til de tidligere temperaturinnstillingene. Trykk på Express Frz.-knappen en gang til hvis du ønsker å stanse hurtig nedfrysingen, lampen slukker og hurtig nedfrysingen stopper. Kjølskapet går tilbake til den tidligere temperaturinnstillingen.

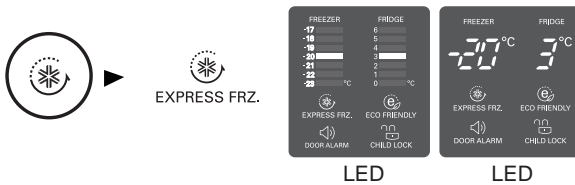

< Type eksteriør >



< Type interiør >



- Når valg av Express Frz. er satt til "On", blir ikonet med pilemerket stående på on etter å ha blinket 4 ganger.

Feriemodus

- Denne funksjonen gjør at kjøleskap-fryser fungerer i en strøm spare modus som er nyttig når du er borte på ferie, ved å redusere energi forbruk. Når du trykker på 'ECO FRIENDLY' vil funksjonen starte, med lampen på ON. Funksjonene stanses ved å trykke en gang til på samme knapp.



< Type eksteriør >



< Type interiør >



Merk

Når Feriemodus modus er "ON" ("PÅ"), vil de andre knappene ikke være betjenbare. Når du går tilbake, trykk Feriemodus modus av slik at de andre knappene fungerer og kjøleskapet returnerer til forutgående temperaturinnstilling

Automatisk test

- Denne funksjonen oppdager automatisk feil som oppstår ved bruk av kjøleskapet.
- Hvis det oppstår feil på produktet og dette ikke virker ved å trykke på knappene og normale anvisninger ikke blir utført, ta ikke ut stikkkontakten, men kontakt så fort som mulig ditt lokale servicesenter.
- Hvis du kutter strømmen tar det mye lengre tid for teknikeren å finne feilen.

Lås

For LED modellen

- Ved å trykke på denne knappen annulleres alle de andre knappene.
- "Locking" eller "Un-Locking" gjentas når du trykker på LOCK-knappen. (For "Locking" eller "Un-Locking" trykk på "LOCK"-knappen i 3 sek.)
- Når 'LOCK' aktiveres, kan du ikke trykke på de andre knappene.



< Type eksteriør >



På/Av

- Ved å trykke på denne knappen slås strømmen til kjøleskapet t PÅ eller AV.
- For hvert trykk på knappen PÅ/AV slås kjøleskapet på eller av. (For å slå av må du trykke og holde knappen "PÅ/AV" i 3~7 sekund. For å slå på må du trykke og holde knappen "PÅ/AV" i 1 sekunder.)

Kjøleskap avdeling (Bare gjeldene for enkelte modeller)

Fersk '0' sone

Oppbevar bare kjøtt, fisk.



Hvis oppbevaring/lagring av frukt, kan disse bli frosset.

"Fersk 0 sone" temperatur kan forandres ved å innstille som listet under.

Når kjøleskap er innstilt på 6°C, har FERSK 0 SONE 4 ± 2°C.

Når kjøleskap er innstilt på 3°C, har FERSK 0 SONE 0 ± 2°C.

Når kjøleskap er innstilt på 0°C, har FERSK 0 SONE -3 ± 2°C.

Hvordan separere deksel, demontering

For "Roller" modell

Ved separering av grønnsakskuffen, trekk grønnsakskuffen mot deg og deretter løft skuffen.

1. Løft fronten av deksel, enhet litt og trekk dekselet, enhet mot deg selv.
2. Hell dekselenheten litt til en side.
3. Trekk ut dekselenheten.

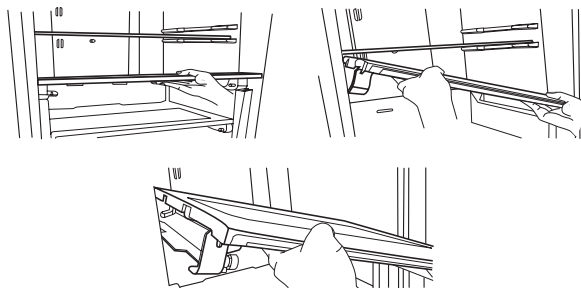

Vita-lampe (Valgfri)

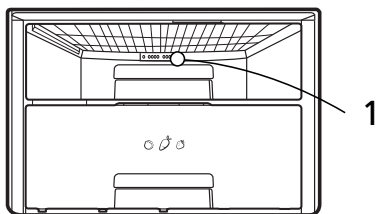

1. LED-lampen fungerer automatisk hele døgnet. Den muliggjør fotosyntese i grønnsakene. Det finnes lysdioder (Vita-lampe) bakenfor grønnsaksskuffen.
- Ser du inn i laserstrålen med visse optiske instrumenter (f.eks. teleskop, kikkert, briller, forstørrelsesglass), innebærer det risiko for skade på syn.
 - Lysdiodene fungerer automatisk. Lysdiodene skal ikke åpnes. Kontakt kvalifisert servicetekniker hvis det oppstår feil med lysdiodene.

▲ FORSIKTIG

- Dersom kontrollene brukes på annen måte enn beskrevet, eller dersom det utføres justeringer eller andre prosedyrer enn de som er beskrevet her, kan du utsette deg for skadelig stråling.

Hvordan ta ut grønnsaksskuffen

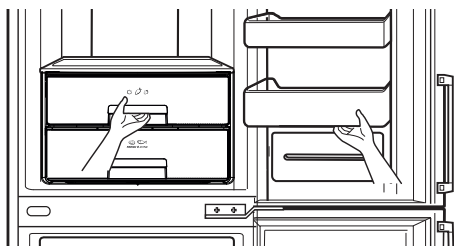

Trekk i skuffen til den stopper, og løft den litt opp for å ta den ut.
Trekk i skuffen til den stopper, og løft den litt opp for å ta den ut.

Hvordan adskille grønnsakskuff eller opti-sone-skuff (Valgfri)

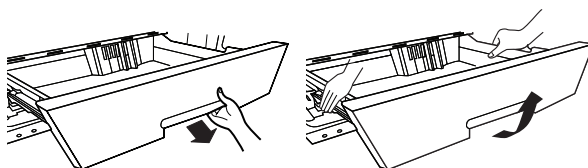

For "Rail" modell

Ved separering av grønnsak og opti-sone-skuffen, trekk den mot deg og løft så skuffen opp med begge hender.

Døralarm

- Når døren til kjøleskapet er åpent en stund, høres alarmen.
Vennligst ta kontakt med det lokale servicesenteret hvis alarmen fortsetter å gå etter at døren er lukket.
- Du kan velge dør alarm på/av ved å trykke kort på døralarmknappen.



Lage isbiter

- Ta ut Twist Ice skuffen lager, fyll den opp og sett den tilbake i den's opprinnelige sted.

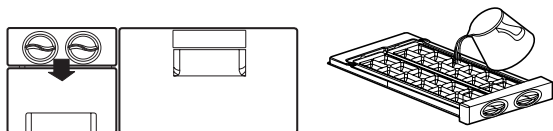

- Isbiter faller ned i isbitbeholderen ved å rotere håndtaket for isbitseparasjon på beholderen for isbitproduksjon.

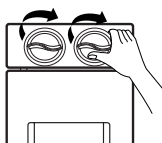

- Du kan lage is og også bruke denne plassen som et lager for frossen mat. Fjerne (1) (Twist Ice skuffen) som vist på bildet.

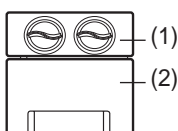

Merk

- Roterer du håndtaket for isbitseparasjon før isen er helt frosset, kan det føre til at det resterende vannet renner ned i isbitbeholderen, noe som resulterer i at isbitene fryser sammen.
- Ta is ut av isbitbeholderen for bruk, men ikke hell vann i isbitbeholderen for å fryse vann til is. Is lager beholder kan være frosset og ødelagt.
- Når beholderen for isbitproduksjon er full, er den designet slik at isbitene faller ned i isbitbeholderen. Mens dette skjer er det ikke mulig å trekke ut isbitbeholderen. Påse at det ikke lagres for mye is.

Lage isbiter

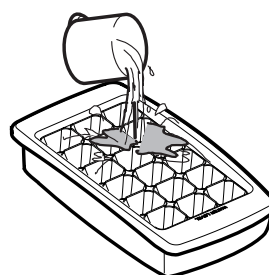

- Ta ut beholderen med isbrett. Fyll opp isbrettet og sett det på plass.
- Du kan sette beholderen med isbrettet på øverste eller midtre skuffen i fryserdelen.

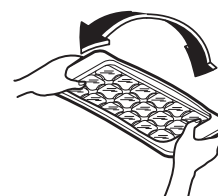

- Hvis det kreves rask produksjon av isterninger, trykkes knappen «EXPRESS FRZ.».
- For å fjerne isterningene, holdes brettet i endene og vri den lett.

TIPS

For enklere fjerning av isterningene helles det vann på skuffen, og vri så som beskrevet.

Avising

- Avisingen gjøres automatisk.
- Vannet renner ned til fordampingsbrettet og fordampes av seg selv.

Vannautomat (Valgfri)

Egenskaper

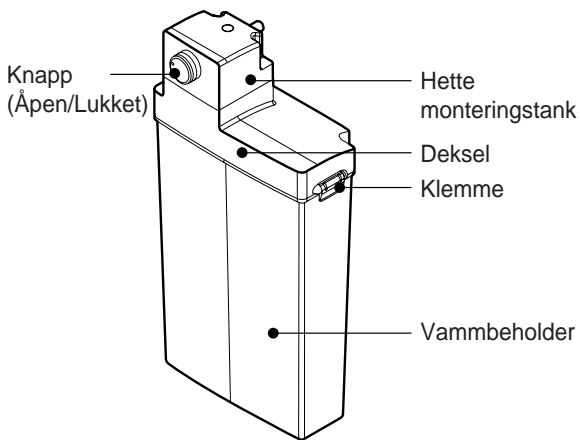
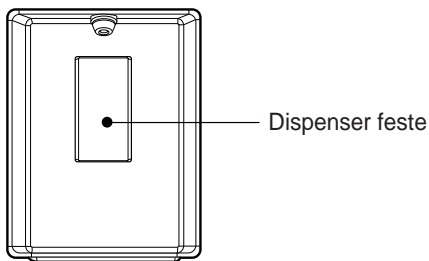

Fylling av VANNBEHOLDEREN

1. Drei knappen (Åpen/Lukket) til åpen. Trekk ut vanntankenheten. Etter åpning av klemmen, åpne tank hetten og fyll på vann ved å bruke en kjele e.l.
2. Etter å ha fylt på drikkevann, sett fast hette dekselet og lukk klemmen.
3. Ved en lang periode uten bruk eller første gangs bruk, må du fylle vann tanken med over 3.2 L vann.

Vannautomat (Valgfri)

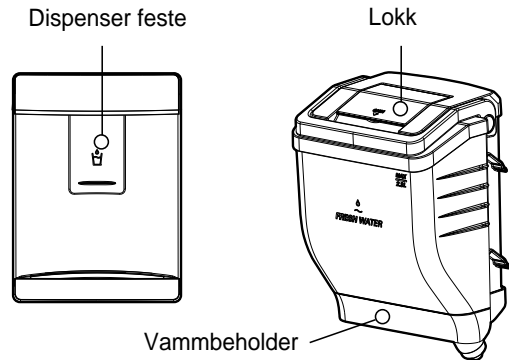

Fylling av VANNBEHOLDEREN

Hvordan fjerne vannbeholderen

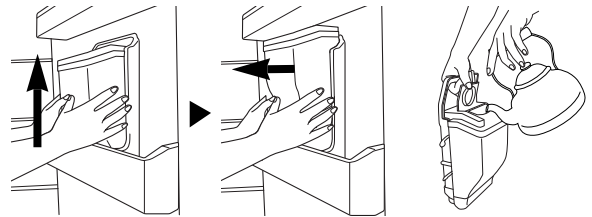

- Monteringen utføres i omvendt rekkefølge som ved demonteringen.
- Vær forsiktig slik at ventilen ikke får trykk.
- Når du monterer vannbeholderen, sørg for å montere riktig.

1. Ta ut vannbeholderen. Åpne så lokket.
2. Det kan fylles på 2,3 liter vann.
3. Fyll på vann. Steng så lokket.

Fylling av vannflaske

Ved bruk av vannflasken, kan du tilkoble hette-enhet til hoved vann flasken for å bruke vann flasken, istedenfor vannbeholder som er medlevert.

1. Drei hette enheten i åpen retning for å adskille den fra beholder hette. Åpen vannflaske og sett inn slangen inn i vannflasken.

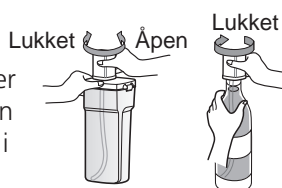

2. Monter vannflaske med hette enhet-beholder (høyde på vann flaske_ under 350 mm, bortenfor 300 mm). Vennligst flytt den skrånende kurven. Det er noen typer som ikke er kompatibel.

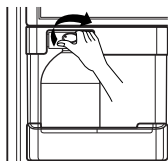

3. Monter vannflasken på døren.

⚠ FORSIKTIG

- Vennligst bruk flaskevann som nylig er sirkulert.
 - Hvis du fyller på mineralvann, melk og frukt juice eller grunnvann (inkludert Ca, Mg, Si etc..) eller ufiltrert vann, da dette kan føre til funksjonsfeil.
- Når du fyller vannbeholderen med vann, vennligst la varmt vann avkjøles før vannbeholder settes i kjøleskapet.
 - Varmt vann fører til funksjonsfeil.
- Når du installerer vannbeholderen i kjøleskapet, må hetten passe inn i (plugg) huset og sikkerhets-knapp peke mot "lukket".
 - Når vannbeholderen ikke er riktig innsatt, vil kanskje ikke dispenser virke eller vann-beholder kan falle i gulvet.
- Hvis du ønsker å ta ut vannbeholderen for re-dispensering eller rengjøring, bør du gripe og trekke øvre del av vann-beholder og ha sikkerhetsknappen rettet mot "åpen".

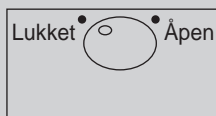

Drikkevannet

1. Trykk på automatkranen med et glass.
2. Ved å trykke på automatkranen blir vannet inne i automaten servert.
3. Fjern glasset langsomt fra kranen så det ikke drypper ned.
4. Noe støy etter dispensering/fylling er lyden av opptatt resterende vann i slangen, som er til formål for sanitæring.

⚠ FORSIKTIG

Bruk ikke andre drikkevarer (melk, juice, kullsyreholdige leskedrikker osv.) enn vanlig vann.

Spesielt drikkevarer som inneholder korn, må unngås (kan forårsake problemer).

⚠ ADVARSEL

Fyll bare med drikkevann.

Pumpen kan forårsake noe lyd når kaldt vann blir fraktet fra tanken (f. eks flaske-, vanntank).

Flaskehylle

Modell navn : GB7143****

- Flasker kan oppbevares liggende i dette flaskehyllet.
Du kan snu vinhyllen og plassere den på dekselenheten.
Dette gir mer hylleplass.

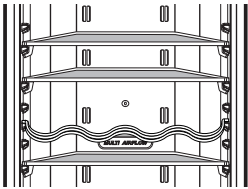

ex) i bruk

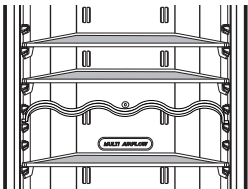

ex) ikke i bruk

Modell navn : GB7138****

- Flasker kan oppbevares sidelengs med denne flaskehyllet.
Så kan du vende flaskehyllet og plassere den på dekselenheten.

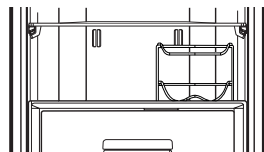
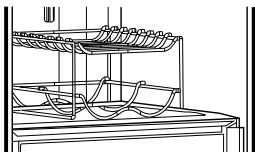

Fjernbar glasshylle

1. Løft fronten på den fjernbare glasshyllen.
2. Trekk den fjernbare glasshyllen mot døretningen omtrent 11 cm ~ 14 cm.
3. Hell glasshyllen litt til en side.
4. Flytt glasshyllen til utpekt sted.

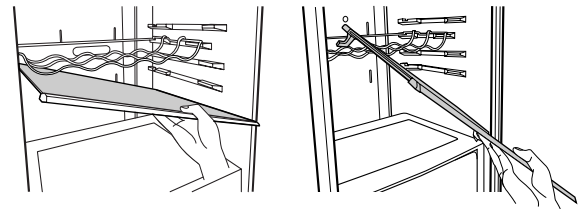
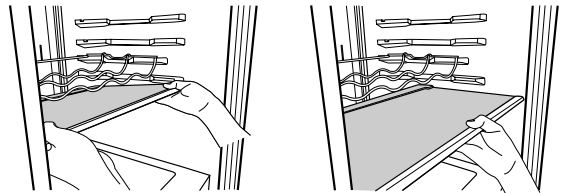

Fryserdelen

Hvis en stor mengde mat plasseres i fryseren:

1. Øvre skuff i frysedelen: ta ut settet til islagning og legg maten direkte i trådhyllen.
2. Ta ut den midterste skuffen fra frysedelen og legg maten direkte i trådhyllen.

Frysedelen er utstyrt med trådhyller for å sikre best mulig lagringsevne. Frysedelen er også utstyrt med en skuff for oppbevaring av vått kjøtt og halvflytende mat.

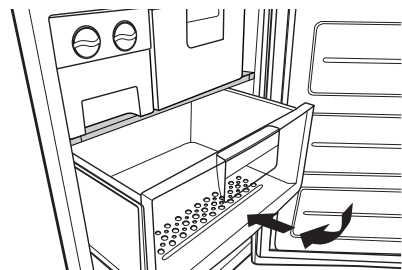

Maksimal frysekapasitet

Om det allerede er mat i rommet vennligst still inn fryseren til den kaldeste temperaturen (-23°C) og trykk på knappen for hurtigfrysing flere timer før du plasserer ferske produkter i fryserrommet for å få maksimal kapasitet.

Som en regel er 7 timer tilstrekkelig.

Auto is maskin

▲ ADVARSEL

Personlig skaderisiko

IKKE stikk hånden inn i is maskinen under drift. Det kan føre til skade på deg.

DRIFTSINSTRUKSJONER

Et nylig installert kjøleskap kan ta 12 til 24 timer for å starte å lage is.

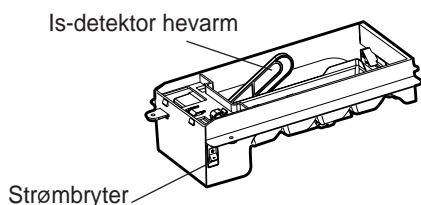

Is maskin enhet

1. Den automatiske is maskinen kan automatisk lage 8 isbiter på en gang, 60~80 isbiter pr. dag. Denne mengden kan variere ved spesielle omstendigheter inkludert omgivende temperatur, åpen dør, fryser belastning, etc.
2. Kast de første få porsjonene av isbiter for å tillate vannledningen å bli ren.
3. Is maskinen stopper når is lagringsboksen er full.
4. Hvis du ikke ønsker å bruke den automatiske is maskinen, slå is maskin bryteren til AV. Hvis du ønsker å bruke den automatiske is maskinen igjen, bytt bryteren til ON.
5. Hvis det ikke brukes is ofte, vil gamle isbiter bli tåkete, smake tersk, og skrumpe inn.

MERK

Lyden som produseres når isen faller ned i lagringsboksen er normal. Ikke forutsaket av defekt produkt.

▲ ADVARSEL

- Hvis det ikke brukes is ofte, vil gamle isbiter bli tåkete, smake tersk, og skrumpe inn.
- Is (terninger) må ikke lagres lengre enn to uker.

NÅR DU SKAL INNSTILLE IS MASKINENS STRØMBRYTER TIL (ON)(OFF)

- Når vanntilførselen blir slått av for flere dager.
- Når is lagrings boksen er fjernet i mer enn et minutt eller to.
- Når kjøleskapet ikke vil bli brukt i flere dager.

FORBEREDELSE FOR FERIE

- Innstill is maskines strømbryter til (O)(OFF) og steng av vann tilgangen til kjøleskapet.

Water tank

Ingen rørlegging is & vann

Du kan bruke vannet i vanntanken til å bruke Auto is maskin funksjonen uten å tilkoble vannrøret til kjøleskapet.

Hvordan avinstallere (Rengjøring)

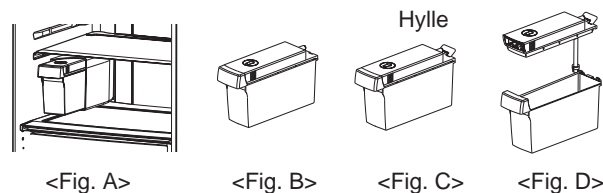

- Ved fylling av vann i vanntanken, trekk dekkelet på toppen til siden for å åpne vanntanken som vist i (1)

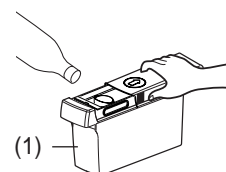

- Ved montering av vanntanken, vennligst skubb vanntanken inntil indikert linje passer med hullet som vist i (2). Auto is laging fungerer ikke når vanntanken er i feil posisjon. På dette tidspunkt kan du se " no water" signal på display vindu.

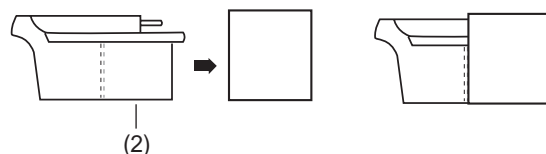

INGET VANN indikator

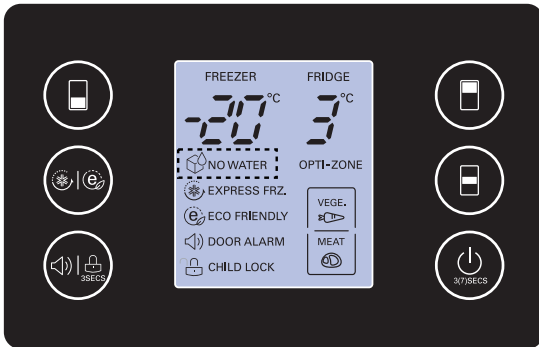

- INGET VANN merke ( NO WATER) kommer til syne på displayet når vanntanken ikke er tilkoblet med kjøleskap eller inget vann i vanntanken.
- INGET VANN merket blir borte fra displayet hvis vanntank fylt vann er re-tilkoblet med kjøleskap. Men hvis vanntank ikke fylt med vann er tilkoblet med kjøleskap, vil NO WATER merket forsvinne et øyeblikk og NO WATER blir displayed igjen.
- Lyden som produseres når isen faller ned i lagringsboksen er normal. Etter fylling, vil "dunk" kanskje bli hørt da pumpen er i drift. Dette er en normal lyd.

MERK

- Ved montering eller demontering av vanntanken, vær forsiktig å ikke bruk kraft da det kan skade tanken.
- Hvis det ikke er vann i vanntanken, vil du ikke kunne bruke Auto is maskin funksjonen.
- Når vannstanden i vanntanken er lav, kan størrelsen på isen bli gjort mindre.
- Når du fyller på igjen vann på vanntanken, er det bra og tømme ut gammelt vann.
- Vennligst fyll vanntanken med vann inntil 1,5 liter.

⚠ ADVARSEL

- Vennligst bruk drikkelig vann som nettopp er sirkulert.
 - Hvis du bruker mineralvann, melk og fruktsaft eller grunnvann (inkludert Ca, Mg, Si, etc...) eller ikke filtrert vann, så kan det føre til at den ikke fungerer.
- Når du fyller vanntanken med vann, vennligst la varmt vann kjøles og sett vanntanken i kjøleskapet.
 - Varmt vann kan føre til ingen funksjon.
- Fordi vanntanken kan bli tung, ikke la barn bruke eller holde vanntanken, spesielt med en hånd.

Oppbevaring av matvarer

▲ FORSIKTIG

- Oppbevar ikke matvarer som blir fort dårlige ved lave temperaturer, som f.eks. bananer og melon.
- Avkjøl varm mat før du oppbevarer den. Setter du varm mat i kjøle-fryseskapet kan de andre matvarene ødelegges, og også føre til høyere elektrisitetsregninger.
- Bruk beholdere med lokk når du oppbevarer matvarer. Dette forhindrer at fuktigheten fordampes, og bevarer smaken og ernæringen i maten.
- Unngå å blokkere luftkanalene med matvarer. Jevn sirkulering av kald luft holder jevn temperatur i kjøle-fryseskapet.
- Døren bør ikke åpnes for ofte. Når døren åpnes kommer varm luft inn i kjøle-fryseskapet, og temperaturen vil stige.
- Oppbevar ikke for mange matvarer i dørhyllene, dette kan forhindre at døren lukkes ordenlig.
- Oppbevar ikke flasker i fryseren-de kan gå i stykker når de fryser.
- Frys ikke tinet mat om igjen. Dette kan forårsake tap av smak og næringsverdi.
- Oppbevar ikke medisiner, vitenskapelige materialer eller andre temperaturfølsomme produkter i kjøleskapet. Produkter som trenger streng temperaturkontroll må ikke oppbevares i kjøleskapet.
- Ønsker du å hurtigfryse nye matvarer, bør du legge dem i den midterste skuffen i fryseren og trykke på Express Frz.-knappen.
- For å sikre god luftsirkulasjon i apparatet, må fryseskuffen føres helt inn.

Forslag til energi sparing

- Vennligst ikke hold døren åpen for lenge; lukk døren etter kortest mulig tid.
- Det anbefales å ikke legge inn for mye mat. Det bør være tilstrekkelig rom så kald luft kan sirkulere fritt.
- Ikke innstill temperaturen på kjøleskap-fryser lavere enn nødvendig. Ikke sett mat nær til temperature sensor. Hold avstand på minst 5mm fra følerne.
- Tillat varm mat å bli avkjølt før lagring. Plassering av varm mat i kjøleskap-fryser kan ødelegge annen mat, og føre til høyere elektriske regninger.
- Ikke blokker luft ventiler med mat. Jevn sirkulasjon av kald luft holder kjøleskap-fryser temperatur jevn.
- Ikke åpne døren ofte. Ved å åpne døren, lar man varm luft komme inn i kjøleskap-fryser, og føre til at temperaturen stiger. (See NOTE below)
- For å holde en posisjon av indre deler som kurver, skuffer (kjøleskap) hyller og metalltråd-hyller. Levert av produsent er den mest effektive bruk for energi-besparelse. (Referanse side 10, 11)

Generell informasjon

Strømstans

- 1~2 timers strømstans vil ikke skade matvarene. Prøv å unngå å åpne døren for ofte.

Hvis du skal flytte

- Ta matvarene ut av kjøle-fryseskapet og fest de løse delene godt med tape.
- Vri på nivelleringskruene til de stopper før du flytter kjøle-fryseskapet slik at de ikke skraper gulvet, det kan ellers også være vanskelig å bevege skapet.

Antikondensør

- Antikondensør ledning er installert rundt front siden av kjøleskap og fryser, bare fryser liksom skillet mellom kjøleskap og fryser avdeling for å unngå kondensering.
- Kjøle-fryseskapet kan virke varmt spesielt etter installering eller når romtemperaturen er høy, dette er helt normalt.

Antikondensør

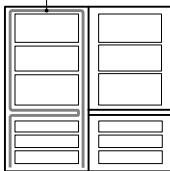

Omhengsling av dører

- Kjøle-fryseskapet ditt er designet med dører som kan omhengsles slik at de kan åpnes enten fra venstre eller høyre, alt etter hva som passer best i kjøkkeninnredning din.

DØRHÅNDTAK (for 2-tone modeller)

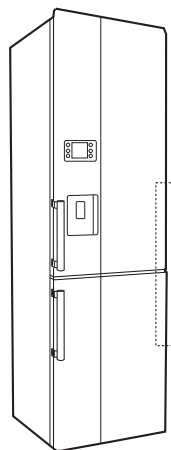

- Dersom du har kjøpt vårt tofargede kjøleskap og ønsker å hengsle om dette kan du bruke samme håndtak som allerede er i bruk. Dersom du ønsker håndtak i stål kan dette kjøpes separat. For å få kjøpt dette vennligst ring LG Kundesenter på telefonnummeret som står i garantibeviset eller kontakt din forhandleren hvor skapet ble kjøpt.

▲ FORSIKTIG

Likevel, når du ønsker å forandre dørene, må du kontakte en serviceperson. Omhengsling av dørene dekkes ikke av garantien.

Rengjøring

Før rengjøring

Pass på å ta ut stikkkontakten.

Utvendig

Rengjør utsiden av kjøle-fryseskapet med en bløt klut som er vætet i varmt vann eller flytende rengjøringsmiddel.

Hvis du bruker rengjøringsmiddel, pass på å tørke det av etterpå.

Innvendig

Samme som over.

Etter rengjøring

Kontroller at ledningen ikke er skadet, at kontakten ikke er blitt overopphetet, og at den sitter godt fast i kontakten.

▲ ADVARSEL

Pass på å tørke av apparatet med en klut etter å ha vasket det med vann.

Bruk ikke slipemidler, petroleum, rensbensin, tynner, saltsyre, kokende vann, harde børster osv., da disse kan skade kjøle-fryseskapets deler.

Dryppe skål

Tørk av fuktigheten rundt dørdelen og dryppebrettet med en ren klut.

Utvendig automat

Tørk fuktighet ut av dispenser og dispenser-holder ved bruk av en klut.

Vannbeholder

1. Drei knapp lukker til åpen.
Og trekk ut vannbeholderen.
2. Etter å ha låst opp klemmen og fjernet den, rengjør/skyll fullstendig innside/utside deler av vannbeholderen ved bruk av nøytralt rengjøringsmiddel.

Hetteenhet og hettebeholder

Rengjør og skyll fullstendig hette enheten & hette beholderen ved hjelp av nøytralt rengjøringsmiddel.

Det anbefales å rengjøre de rillete delen på dekslet med en liten børste.

▲ FORSIKTIG

Ikke fraskill/separer skruen og slangen fra hetteenhets beholder. Vennligst rengjør den utvendige flaten.

Smart Diagnosis™

(Valgfri)

Hvis du opplever problemer med kjøleskapet ditt, har det evnen til å overføre data via telefonen din til LG servicesenter. Dette gir deg muligheten til å snakke direkte til våre utdannede spesialister. Spesialisten registrerer data som overføres fra maskinen din og bruker det til å analysere problemet, og gir deretter en rask og effektiv diagnose.

Hvis du opplever problemer med kjøleskapet ditt, ring til LG servicesenter. Bruk kun Smart Diagnosis-funksjonen når du får beskjed om å gjøre det av agenten ved LG kundesenteret. Overføringslydene du kommer til å høre er normale og ligner på en faksmaskin.

Smart Diagnosis kan ikke aktiveres med mindre kjøleskapet er koblet til strøm. Hvis kjøleskapet ikke er i stand til å slå seg på, må feilsøking utføres uten å bruke Smart Diagnosis.

Først ringer du til LG servicesenteret. Bruk kun Smart Diagnosis-funksjonen når du får beskjed om å gjøre det av agenten ved LG kundesenteret.

1. Åpne kjøleskapdøren.



2. Trykk og hold 'Freezer' - knappen i 3 sekunder.

3 sec.



3. Hold telefonens mikrofon nær ikonet «SmartDiagnosis» mens du følger operatørens instruksjoner.

4. Hold telefonen i sin stilling inntil dataoverføringen er avsluttet.

5. Hold telefonen på plass inntil toneoverføringen er ferdig. Dette tar ca. 3 sekunder. Gjenoppta samtalen med spesialisten, som vil da kunne hjelpe deg i å bruke den overførte informasjonen for analyse.

Merk

- For best resultat, ikke flytt på telefonen mens tonene blir overført.
- Hvis agenten ved kundesenteret ikke er i stand til å få en nøyaktig registrering av data, kan du bli bedt om å prøve igjen.
- Forskjeller i samtalekvalitet etter region kan påvirke funksjonen.
- Bruk hustelefonen for bedre kommunikasjonsytelse, noe som resulterer i bedre service.
- Dårlig samtalekvalitet kan føre til dårlig dataoverføring fra telefonen din til maskinen, noe som kan føre til at Smart Diagnosis ikke fungerer skikkelig.

Merk

Hvis døren har vært åpen i over ett minutt, må du lukke døren og starte på nytt No. 1

Gjennomgå denne listen før du kontakter teknisk service.

Det kan spare deg tid og penger.

Denne listen inneholder vanlige problemer som ikke skyldes dårlig håndverk eller defekte materialer i apparatet.

Problem	Mulig årsak
Kjøle-fryseseksjon virker ikke	<ul style="list-style-type: none"> • Det er mulig at stikkontakten ikke står i kontakten. Sett den godt inn i kontakten. • Sikringene har gått eller vernebryteren har koblet ut. Sjekk og/eller sett inn en ny sikring og tilbakestill vernebryteren. • Strømbrydd. Sjekk lysene i huset.
Kjøle eller fryseseksjon holder for høy temperatur	<ul style="list-style-type: none"> • Temperaturkontrollen er ikke stilt i riktig stilling. Les avsnittet om Temperaturkontroll. • Apparatet er plassert nær en varmekilde. • Varmt vær/døren åpnes ofte. • Døren har stått lenge åpen. • Pakke holder døren åpen eller blokkerer luftkanalene i fryseseksjonen.
Vibrering, rasling eller unormale lyder	<ul style="list-style-type: none"> • Gulvet kjøle-fryseskapet står på kan være ujevnt og skapet står ustabil. Jevn ut ved å skru på nivelleringskruen. • Unødvendige gjenstander er plassert på baksiden av kjøle-fryseskapet.
Rim eller iskrystaller på frose matvarer.	<ul style="list-style-type: none"> • Døren står på klem eller en pakke holder døren åpen. • Døren har blitt åpnet for ofte eller for lenge. • Rim inne i en matvarepakke er normalt.
Fuktighet dannes på skapets overflate	<ul style="list-style-type: none"> • Dette kan forekomme på et vått sted. Tørk skapet med et tørt håndkle.
Det samler seg fuktighet innvendig	<ul style="list-style-type: none"> • Døren åpnes for ofte eller for lenge. • I fuktig vær bringer luften fukt inn i kjøleskapet når døren står åpen.
Kjøleskapet lukter	<ul style="list-style-type: none"> • Matvarer som lukter sterkt bør dekkes til eller pakkes inn. • Se etter om det er matvarer som er blitt dårlige. • Skapet bør rengjøres innvendig. Se avsnittet om RENGJØRING.

Døren lukkes ikke ordentlig

- Matvarepakke holder døren åpen.
Flytt pakken som holder døren åpen.
- Kjøle-fryseskapet står ikke i vater.
Juster nivelleringskruene.
- Gulvet kjøle-fryseskapet står på er ujevnt.
Løft litt på fronten med nivelleringskruene.

Det innvendige lyset virker ikke

- Ingen strømtilførsel i kontakten.
- Når du ønsker å bytte ut lampen, må du kontakte en service-representant.

Ikke vannfordeling

- For lavt tanknivå i vanntank.
Fyll vanntank med over 3,2 l vann.

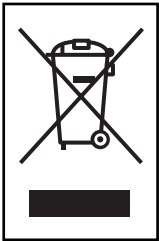

KASTE DET GAMLE APPARATET

1. Når dette symbolet med en søppeldunk med kryss på er festet til et produkt, betyr det at produktet dekkes av EU-direktivet 2002/96/EF.
2. Alle elektriske og elektroniske produkter skal kastes i atskilte gjenbruksstasjoner som er satt ut av statlige eller lokale myndigheter.
3. Riktig avfallshåndtering av det gamle apparatet bidrar til å forhindre mulige negative konsekvenser for miljøet og folkehelsen.
4. Hvis du vil ha mer detaljert informasjon om avfallshåndtering av gamle apparater, kan du kontakte lokale myndigheter, leverandøren av avfallshåndteringstjenesten eller butikken der du kjøpte produktet.



MFL67794801



The model and serial number of the refrigerator is located on the back or one side of the refrigerator. Record it below should you ever need service.

MODEL _____
SERIAL _____

Manufacturer address:

LG Electronics Wrocław Sp. z o.o.,
ul. LG Electronics 1-2, Biskupice Podgórne,
55-040 Kobierzyce, Poland.

Printed in Poland