



LG

Life's Good

BRUGERVEJLEDNING KØLESKAB- FRYSER

Før betjening af enheden skal man læse denne Brugervejledning omhyggeligt igennem og opbevare den på et til enhver tid tilgængeligt sted.

Registrering

Model-og serienummeret findes på bagsiden af apparatet. Nummeret er unikt for dette apparat og ikke tilgængeligt for andre. Den påkrævede information bør optegnes her og vejledningen bør opbevares som en permanent registrering af købet. Hæft kvitteringen på her.

Købsdato : _____

Forhandleren købte fra : _____

Forhandlerens adresse : _____

Forhandlerens tlf.nr. : _____

Modelnr. : _____

Serienr. : _____

Indholdsfortegnelse

| | | |
|--|-------------------------------|----|
| Indledning | Vigtige sikkerhedsregler | 4 |
| | Beskrivelse af komponenter | 10 |
| Installerings | Installerings | 17 |
| | Opstart | 18 |
| Betjening | Temperaturkontrol | 19 |
| | OPTI-Zone (Afkøling) | 21 |
| | Ekspresnedfrysning | 22 |
| | Miljøvenlig | 22 |
| | Automatisk test | 22 |
| | Lås | 23 |
| | On/Off | 23 |
| | Køleskabsrum | 23 |
| | Vita light | 24 |
| | Døralarm | 24 |
| | Ismaskine | 25 |
| | Afrimning | 25 |
| | Vandautomat | 26 |
| | Flaskehylde | 28 |
| | Aftagelig glashylde | 28 |
| | Fryserrum | 28 |
| | Automatisk ismaskine | 29 |
| Forslag til opbevaring af fødevarer | Opbevaring af fødevarer | 31 |
| | Forslag til energibesparelser | 31 |
| Rengøring og vedligeholdelse | Generelle oplysninger | 32 |
| | Spejlvending af døre | 32 |
| | Rengøring | 33 |
| Fejlfinding | SmartDiagnosis™ | 34 |
| | Fejlfinding | 35 |

Vigtige sikkerhedsregler

ALMINDELIGE SIKKERHEDSFORANSTALTNINGER

Denne vejledning indeholder mange vigtige sikkerhedsmeddelelser. Man bør altid læse og følge alle sikkerhedsmeddelelserne.

▲ Dette er symbolet for sikkerhedsvarsel. Det varslers om sikkerhedsmeddelelser vedrørende farer, der kan dræbe eller beskadige dig eller andre eller forårsage skade på produktet. Alle sikkerhedsmeddelelser vil blive efterfulgt af symbolet for sikkerhedsvarsel og faresignalordet FARE, ADVARSEL eller FORSIGTIG. Disse ord betyder:

▲ **FARE** Du vil blive dræbt eller alvorligt skadet, hvis du ikke følger instruktionerne.

▲ **ADVARSEL** Du kan blive dræbt eller alvorligt skadet, hvis du ikke følger instruktionerne.

▲ **FORSIGTIG** Indikerer en umiddelbar farlig situation som, hvis den ikke undgås, kan resultere i mindre eller moderate skader, eller kun beskadigelse af produktet.

Alle sikkerhedsmeddelelser vil påvise faren, fortælle dig hvordan du mindsker faren for skader og fortælle dig, hvad der kan ske, hvis du ikke følger instruktionerne.

▲ ADVARSEL

For at mindske risikoen for brand, elektrisk stød eller personskade, når du anvender produktet, bør du følge de almindelige sikkerhedsforanstaltninger, inklusive følgende: Læs alle instruktioner forud for anvendelse af apparatet.

1. Når du tilslutter strømmen

Der bør anvendes en stikkontakt, der udelukkende er beregnet til enheden.

- Hvis du tilslutter mange apparater til én stikkontakt, kan det forårsage ildebrand.
- Afbrydelse af strømmen kan ødelægge fødevarerne, og dispenseren kan lække.



Pas på, at stikket ikke sidder opad eller er klemt bag på køleskabet.

Der kan løbe vand ind i stikket, eller det kan blive beskadiget, hvilket kan forårsage ildebrand eller elektrisk stød.

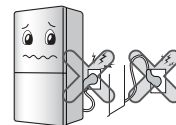

Sørg for, at strømstikket ikke klemmes eller trykkes, hvis køleskabet skubbes ind mod en væg m.v., efter at strømstikket har været taget ud i forbindelse med installationen.

Det kan forårsage ildebrand eller elektrisk stød. Pas på ikke at rulle hen over eller beskadige ledningen, når apparatet flyttes væk fra væggen.

Pas på, at strømkablet ikke bliver bøjet eller beskadiget af tunge emner, der trykker ned på det.

Det kan beskadige strømkablet og være årsag til ildebrand eller elektrisk stød.



Man skal ikke forlænge eller ændre på strømkablets længde.

Hvis de elektriske dele eller øvrige dele beskadiges, kan det forårsage elektrisk stød eller ildebrand.



Tag stikket ud når du rengør, håndterer eller udskifter lampen inde i køleskabet.

- Ellers kan det resultere i elektrisk stød eller tilskadekomst.
- Når du udskifter lampen inde i køleskabet, skal du sikre dig, at du ikke tager gummiringen af, der beskytter mod gnister fra lampeholderen.



Vigtige sikkerhedsregler

Du skal ikke trække ledningen ud eller røre ved stikket med våde hænder.

Det kan resultere i elektrisk stød eller tilskadekomst.

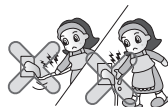

Fjern vand eller støv på stikket og sæt det i, idet du sikrer dig, at stikkets ben sidder godt fast i stikkontakten.

Støv, vand eller ukorrekt tilslutning kan forårsage ildebrand eller elektrisk stød.



Når du tager stikket ud af stikkontakten, skal du tage fat i stikket og ikke i ledningen.

Ellers kan det forårsage elektrisk stød eller kortslutning, så der opstår ildebrand.



Husk at anvende jordstik.

Konsulter en uddannet elektriker eller servicetekniker, hvis vejledningen for jordforbindelsen ikke er forståelig, eller hvis der opstår tvivl om, hvorvidt apparatet er korrekt jordforbundet.

Ukorrekt jording kan forårsage driftsafbrydelse og elektrisk stød.

Sørg for at bruge korrekt jordet spænding fra stikkontakten.

Det kan forårsage ildebrand.

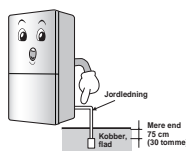

Hvis strømkablet eller stikket er beskadiget, eller hvis hullerne i stikkontakten er løse, skal du ikke anvende disse.

Det kan forårsage elektrisk stød eller kortslutning, så der opstår ildebrand.

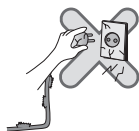

Vent i 5 minutter eller mere, efter at du har sat stikket i igen.

Ellers kan det ske, at fryseren ikke fungerer.

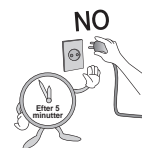

2. Brug af køleskab

Lad være med at placere tunge eller farlige emner (beholder med væske) ovenpå køleskabet.

Idet du åbner eller lukker døren, kan de falde ned og forårsage personskade, ildebrand eller elektrisk stød.



Sving ikke på døren eller på hylderne i døren eller på kølerummet.

Det kan få køleskabet til at vælte, eller du kan beskadige dine hænder. Sørg især for, at børn ikke får lov til at svinge på delene som beskrevet herover.



Sørg for, at børn ikke kravler ind i produktet.

Barnets liv kan være i fare, hvis det kravler ind i køleskabet.



Du bør være forsigtig, hvis du åbner og lukker køleskabsdøren hårdt, da fødevarerne i køleskabskurvene kan falde ud og ramme din fod.

Installér ikke køleskabet på et vådt sted eller på et sted med vandsprøjt eller regn.

Hvis isoleringen på de elektriske dele forringes, kan det forårsage elektricitetstab.



Vigtige sikkerhedsregler

Lad være med at anvende eller opbevare brændbare materialer så som æter, benzen, sprit, medicin, LP gas, spray eller kosmetik tæt ved eller inde i køleskabet.

Det kan forårsage eksplosion eller ildebrand.

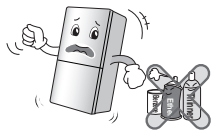

Sæt ikke et tændt duftlys ind i køleskabet som duftspray. Køleskabet må ikke tørres indvendigt ved brug af et tørreapparat, og der må ikke tændes stearinlys for at fjerne dårlig lugt.

Det kan forårsage eksplosion eller ildebrand.



Lad være med at opbevare medicin eller videnskabelige materialer i køleskabet.

Når du opbevarer materialer, der kræver nøje temperaturkontrol, er der risiko for, at disse forringes eller giver en uventet reaktion.



Lad være med at anvende brændbare sprays tæt ved køleskabet.

Det kan forårsage ildebrand.



Undgå varmekilder. Skal installeres på steder, hvor der ikke findes åben ild eller steder, hvor der lækker brændbar gas.

Det kan forårsage ildebrand.



Lad være med at placere blomstervaser, kopper, kosmetik, medicin eller nogen som helst beholdere med vand ovenpå køleskabet.

Hvis de falder ned, kan det forårsage ildebrand, elektrisk stød eller du kan komme til skade.



Tag strømstikket ud under lyn og torden, eller hvis enheden ikke skal bruges over længere perioder.

Der er risiko for ildebrand eller elektrisk stød.



Hvis køleskabet har været nedsænket i vand, må du ikke anvende det, før det er blevet kontrolleret af en fagmand.

Det kan forårsage elektrisk stød eller ildebrand.

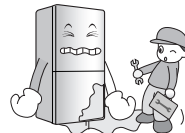

Hvis der er en gaslækage, skal du ikke røre ved køleskabet eller vægstikkontakten men straks udlufte rummet.

- En eksplosion forårsaget af en gnist kan forårsage ildebrand eller forbrændinger.

- Da dette køleskab anvender naturgas (isobutan, R600a), der er et miljøvenligt kølemiddel, er selv en lille mængde (80~90 g) brændbart. Hvis der lækker gas efter en alvorlig beskadigelse under levering, montering eller brug af køleskabet, kan enhver gnist forårsage ildebrand eller forbrændinger.

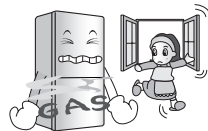

Lad være med at spraye vand på yder- eller indersiden af køleskabet eller rengøre det med benzen eller fortynder.

Hvis isoleringen på de elektriske dele forringes, kan det forårsage elektrisk stød eller ildebrand.

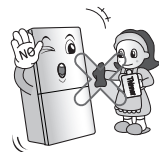

Hvis der kommer en mærkelig lugt eller røg fra køleskabet, skal du straks tage stikket til køleskabet ud og kontakte et servicecenter.

Det kan forårsage ildebrand.



Vigtige sikkerhedsregler

Lad ikke andre end en kvalificeret servicetekniker afmontere, reparere eller ændre på køleskabet.

Det kan resultere i tilskadekomst, elektrisk stød eller ildebrand.

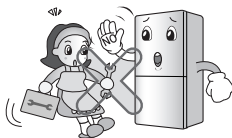

Brug ikke køleskabet til andre formål end til husholdningsbrug (opbevaring af medicin eller testmaterialer, anvendelse på et skib osv.).

Der kan opstå uventede risici såsom ildebrand, elektrisk stød, forringelse af opbevarede materialer eller en kemisk reaktion.

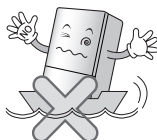

Når du skal bortskaffe køleskabet, skal du fjerne pakningerne i døren.

Ellers kan børn måske blive lukket inde i køleskabet.



Dette apparat er ikke beregnet til brug af personer (herunder børn) med nedsatte fysiske, sans-eller mentale evner, eller manglende erfaring og viden, medmindre de har fået tilsyn eller instruktioner om brugen af apparatet af en person, der er ansvarlig for deres sikkerhed.

Børn skal være under opsyn for at sikre, at de ikke leger med apparatet.

Montér køleskabet på et fast og jævnt underlag.

Hvis du installerer det på et ujævnt sted, kan det føre til dødsfald, hvis køleskabet vælter, når døren åbnes eller lukkes.



Stik ikke hænder eller metalgenstande ind i koldluftventilationen, dækslet, i bunden af køleskabet eller i den varmebestandige rist (udblæsningshul) bag på køleskabet.

Det kan resultere i elektrisk stød eller tilskadekomst.

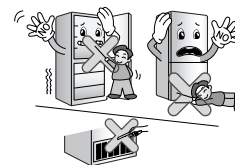

⚠ FORSIGTIG

Overtrædelse af disse direktiver kan føre til personskade eller beskadigelse af ejendom eller møbler. Husk altid at være forsigtig.

Berør ikke madvarer eller beholdere i fryseren med våde hænder.

Det kan give forfrysninger.



Placer ikke fødevarerne oven på hinanden inde i køleskabet.

Når køleskabsdøren åbnes og lukkes, kan fødevarerne falde ud og forvolde personskade.

Læg ikke flasker i fryseren.

Indholdet kan fryse, hvorved flaskerne kan gå itu og forårsage personskader.



Stik ikke hænderne ind i bunden af køleskabet.

Jernpladen i bunden af køleskabet kan give personskader.



Vigtige sikkerhedsregler

Køleskabet skal bæres i styrestængerne, der er placeret nederst foran og øverst bag på køleskabet.

Ellers kan hænderne glide og være årsag til personskader. Produktet er tungt, og du bør ikke bære det alene, da det kan forvolde personskade, eller der kan ske en ulykke.

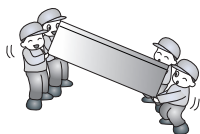

Vær forsigtig, idet du åbner eller lukker døren til køleskab-fryser, da du kan komme til at ramme de personer, der står ved siden af.

Når du åbner eller lukker døren, kan fødder eller hænder hænge fast i sprækken i døren, eller et barn kan komme til skade, hvis det rammes af kanten af døren.

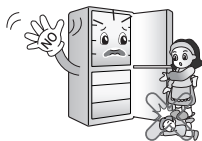

Sæt ikke levende dyr ind i køleskabet.

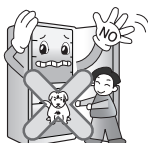

Forsigtig

▲ ADVARSEL

- Dette køle-fryseskab skal installeres korrekt og anbringes i henhold til installeringsvejledningen, før det tages i brug.
- Tag aldrig køle-fryseskabets stik ud af stikkontakten ved at trække i ledningen. Grib altid fast omkring stikket og træk det lige ud af stikkontakten.
- Efter at køle-fryseskabet er taget i brug, bør berøring med de kolde overflader i fryserummet undgås, især når hænderne er fugtige eller våde. Huden kan klæbe fast på disse ekstremt kolde flader.

Adgang til forsyningsstik

Forsyningsstikket for køle-fryseskabet bør placeres et sted, hvor der er nem adgang, så det hurtigt kan tages ud i en nødsituation.

Udskiftning af forsyningskablet

Hvis forsyningsledningen beskadiges, skal den udskiftes af fabrikanten eller dennes servicetekniker, eller en lignende kvalificeret person, for at undgå faresituationer.

Fare

Risiko for, at børn bliver lukket inde. Før det gamle køleskab eller fryser smides væk, tag dørene af. Lad hylderne sidde indeni, så børn ikke nemt kan kravle ind i apparatet.

Opbevar ikke

- Benzin eller andre brændbare dampe og væsker må ikke opbevares i nærheden af dette eller andre apparater.
- Opbevar ikke eksplosionsfarlige emner så som aerosolbeholdere med letantændelige drivgasser i dette apparat.

Jordforbindelse

I tilfælde af elektrisk kortslutning reducerer jordforbindelse risikoen for elektrisk stød ved at give den elektriske strøm en afledningsvej. Dette apparat skal være jordforbundet for at forhindre eventuelt elektrisk stød. Ukorrekt anvendelse af jordforbindelsesstikket kan medføre elektrisk stød.

Vigtige sikkerhedsregler

▲ ADVARSEL

- ▲ Ventilationsåbninger, både rundt om apparatet og i den indbyggede struktur, skal holdes fri for blokeringer.
- ▲ Der må ikke benyttes mekaniske instrumenter eller andre midler til at fremskynde afrinningsprocessen, ud over dem der er anbefalet af fabrikanten.
- ▲ Kølekredsløbet må ikke beskadiges.
- ▲ Der må ikke benyttes elektriske apparater inden i apparatets fødevareresektioner, medmindre de er af en type, der er anbefalet af fabrikanten.
- ▲ Kølemidlet og isoleringsgassen, der er anvendt i apparatet, kræver specielle fremgangsmåder ved bortskaffelse. Kontakt en servicetekniker eller lignende kvalificeret person i tilfælde af bortskaffelse.



Dette apparat indeholder en lille mængde isobutan kølemiddel (R600a), en naturlig gas med høj grad af miljøvenlighed, men som også er brændbart. Under transport og installering af apparatet bør det sikres, at ingen dele af kølekredsløbet beskadiges. Kølemiddel, der sprøjter ud af rørene, kan antændes eller forårsage øjenskader. Hvis der konstateres et udslip, bør åben ild og mulige antændelseskilder undgås, og det rum, som apparatet befinder sig i, bør udluftes i adskillige minutter.

For at undgå, at der skabes en blanding af brændbar gas og luft, hvis der forekommer udslip i kølekredsløbet, afhænger størrelsen af det rum, hvor apparatet kan placeres, af den mængde kølemiddel, der anvendes. Rummets størrelse skal være 1 m² for hver 8 g R600a-kølemiddel inden i apparatet. Mængden af kølemiddel i det individuelle apparat er vist på identifikationspladen på apparatets inderside.

Apparater, der viser tegn på beskadigelse, må ikke opstartes. Kontakt forhandleren i tilfælde af tvivl.

▲ FORSIGTIG

- Stikket må ikke sættes i, hvis stikkontakten er løs.
Det kan forårsage elektrisk stød eller brand.
- Tag aldrig køleskabets stik ud af stikkontakten ved at trække i ledningen. Grib altid fast omkring stikket og træk det lige ud af stikkontakten.
Der er risiko for, at en ledning løsriver og forårsager kortslutning.
- Der må ikke benyttes våde eller fugtige klude, når stikket rengøres. Fjern alle fremmedlegemer fra stikkets ben.
Ellers er der risiko for brand.
- Vent mindst fem minutter, efter at apparatet er taget ud af stikkontakten, før det igen sluttes til en stikkontakt.
Unormal betjening af fryseren kan forårsage materielle skader.
- Tag stikket ud af stikkontakten, hvis apparatet ikke skal bruges i længere tid.
Foringelse af isoleringen kan forårsage brand.
- Børn må ikke røre ved eller lege med kontrolpanelet på apparatets forside.
- Det kølemiddel, der anvendes i kølefryseskabet, og isoleringsmaterialets gasser kræver specielle fremgangsmåder ved bortskaffelse. Sørg for, at ingen af rørene på apparatets bagside er beskadigede før bortskaffelsen.

▲ ADVARSEL

De nederste skuffer må ikke rengøres i opvaskemaskine.

På grund af høje temperaturer kan skufferne blive beskadiget, hvilket vil gøre dem ubrugelige.

Beskrivelse af komponenter

Modelnavn : GB7143**(A/B/G/P/R)*

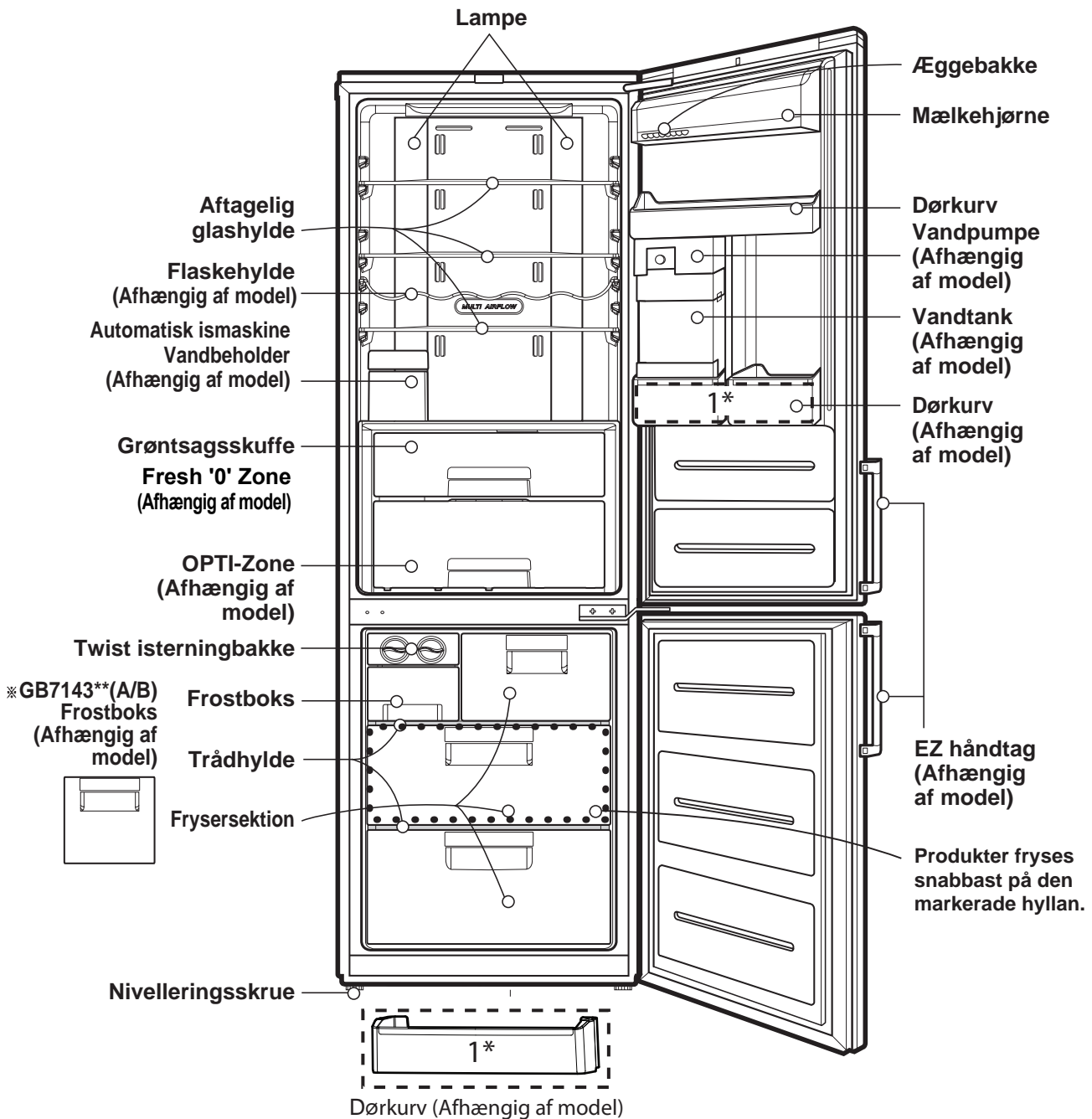

Bemærk

Visse dele vil evt. mangle fra den købte model, de kan være komponenter, der kun anvendes i andre modeller (f.eks. er "OPTI-Zone" ikke inkluderet på alle modeller).

Modelnavn : GB7138****

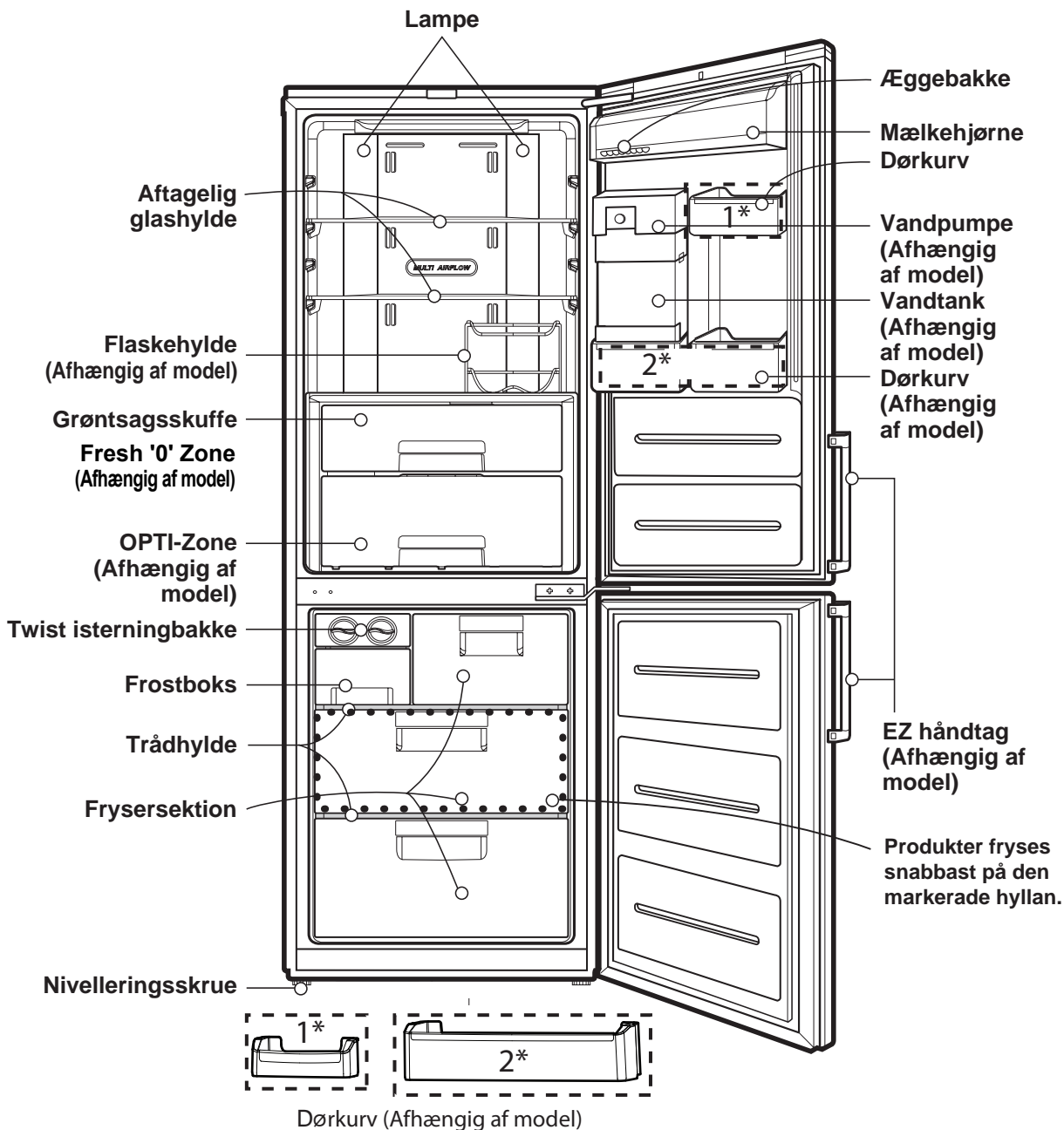

Bemærk

Visse dele vil evt. mangle fra den købte model, de kan være komponenter, der kun anvendes i andre modeller (f.eks. er "OPTI-Zone" ikke inkluderet på alle modeller).

Beskrivelse Af Komponenter

| | | | | | |
|---------------|--------------------|-------------|-------------|-------------|-------------|
| Model: | GB5219**** | GB5219**E* | GB5219**F* | | |
| | GB5237**** | GB5237**E* | GB5237**F* | | |
| | GB5240**** | GB5240**A* | GB5240**C* | | |
| | GB*530***** | GB*530**CF* | GB*530**CP* | GB*530**QP* | GB*530**QW* |
| | GB*539***** | GB*539**CF* | GB*539**CP* | GB*539**QP* | |

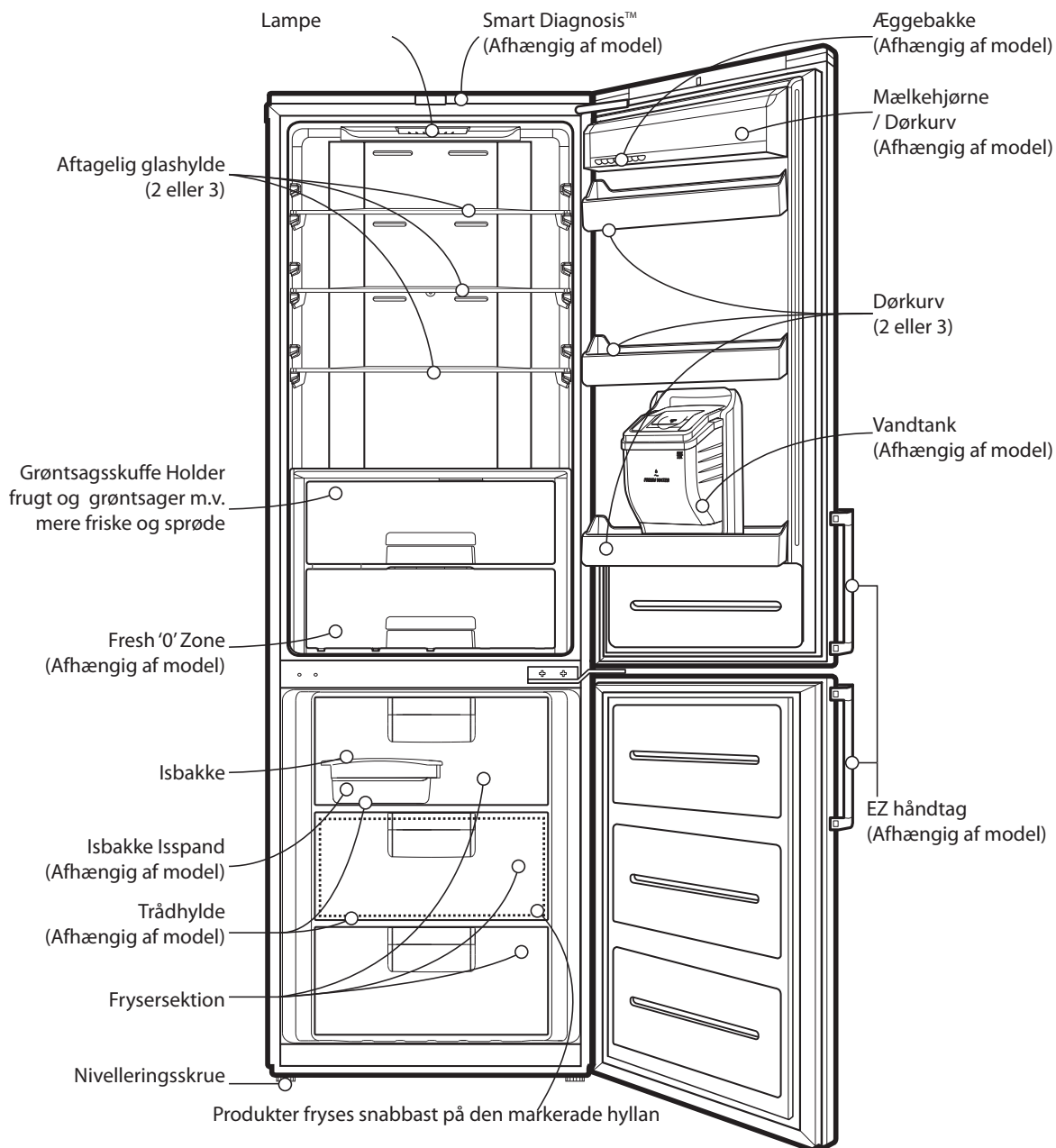

Bemærk

Visse dele vil evt. mangle fra den købte model, de kan være komponenter, der kun anvendes i andre modeller.

Beskrivelse af komponenter

| | | | |
|--------------------------|-------------|-------------|-----------|
| Model: GB5234**** | GB5234**H* | GB5234**I* | |
| GB5237**** | GB5237**G* | GB5237**J* | GB5237PMG |
| GB5240**** | GB5240**D* | | |
| GB*539**** | GBB539**H** | GB*539**QW* | |

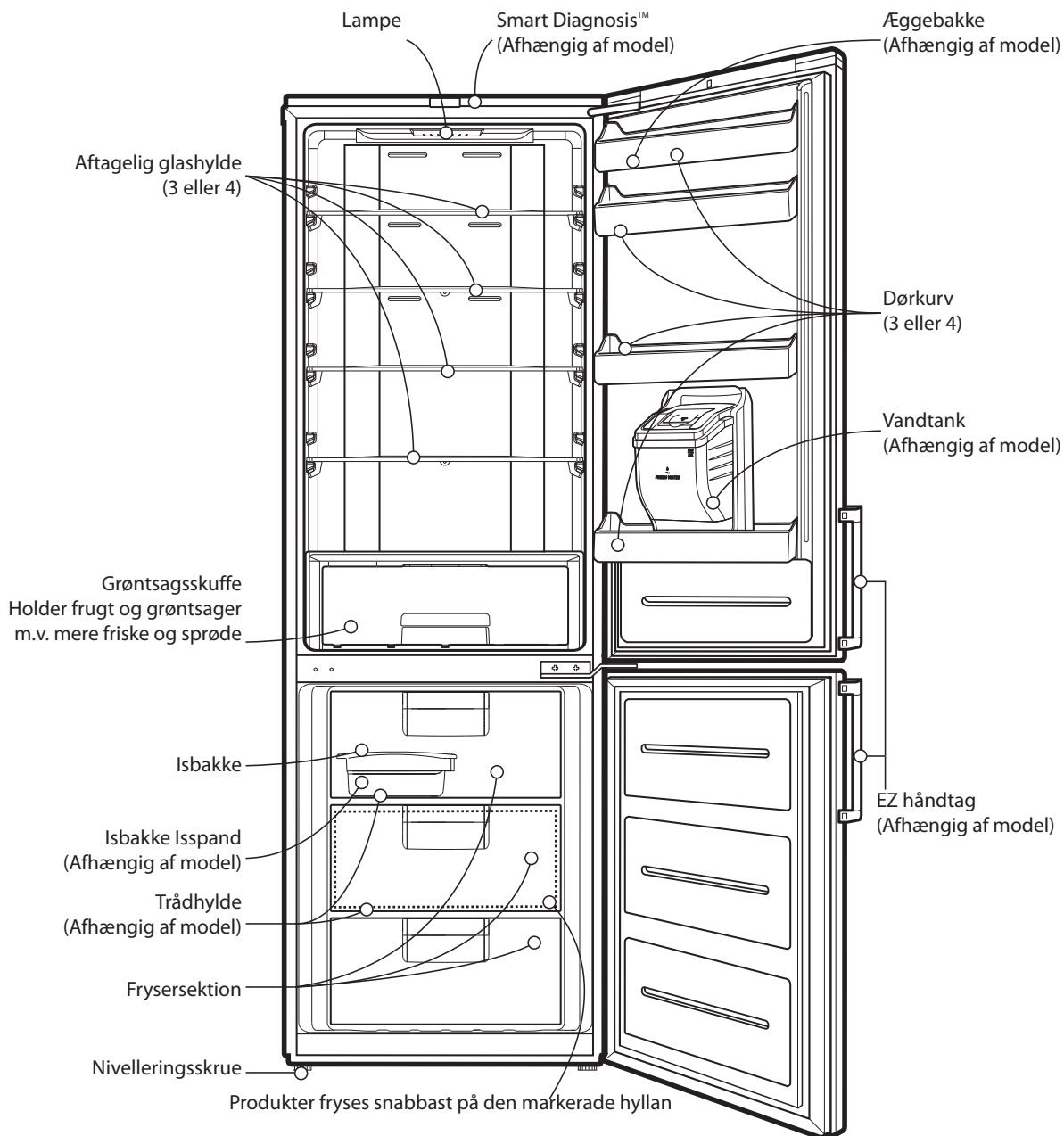

Bemærk

Visse dele vil evt. mangle fra den købte model, de kan være komponenter, der kun anvendes i andre modeller.

Beskrivelse af komponenter

Modelnavn : GB5240****

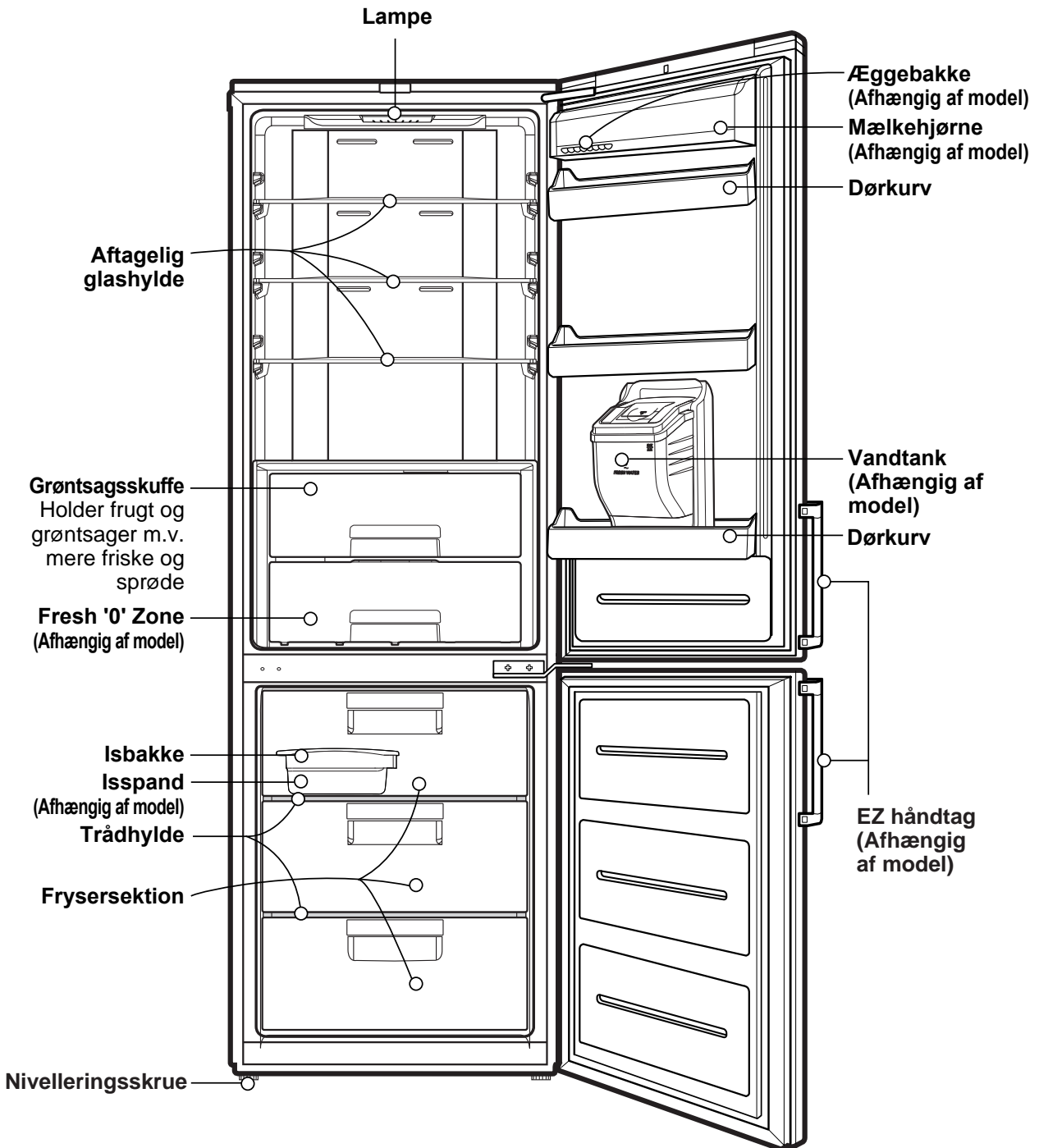

Bemærk

Visse dele vil evt. mangle fra den købte model, de kan være komponenter, der kun anvendes i andre modeller.

Modelnavn : GB5237****

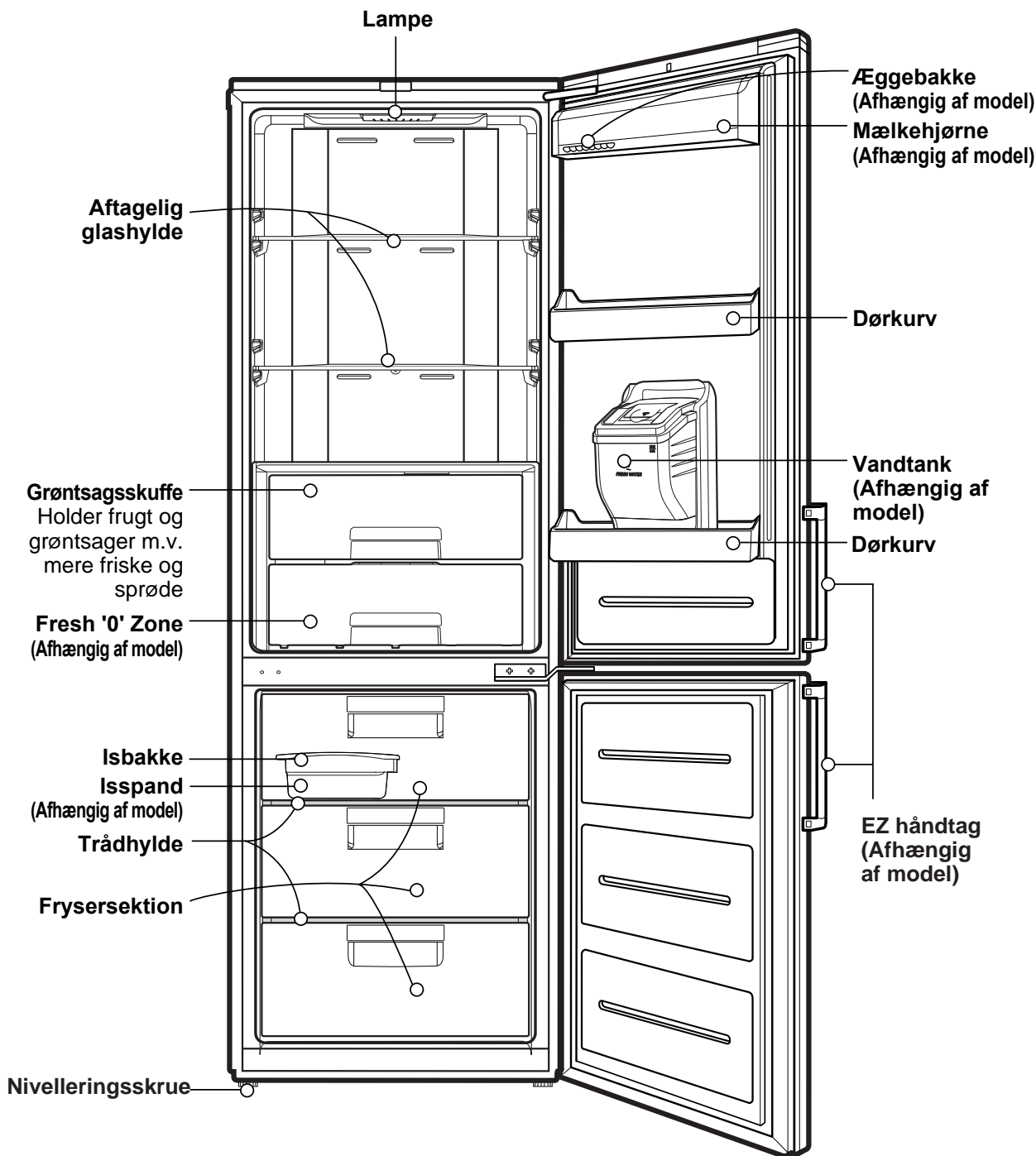

Bemærk

Visse dele vil evt. mangle fra den købte model, de kan være komponenter, der kun anvendes i andre modeller.

Modelnavn : GB5234****

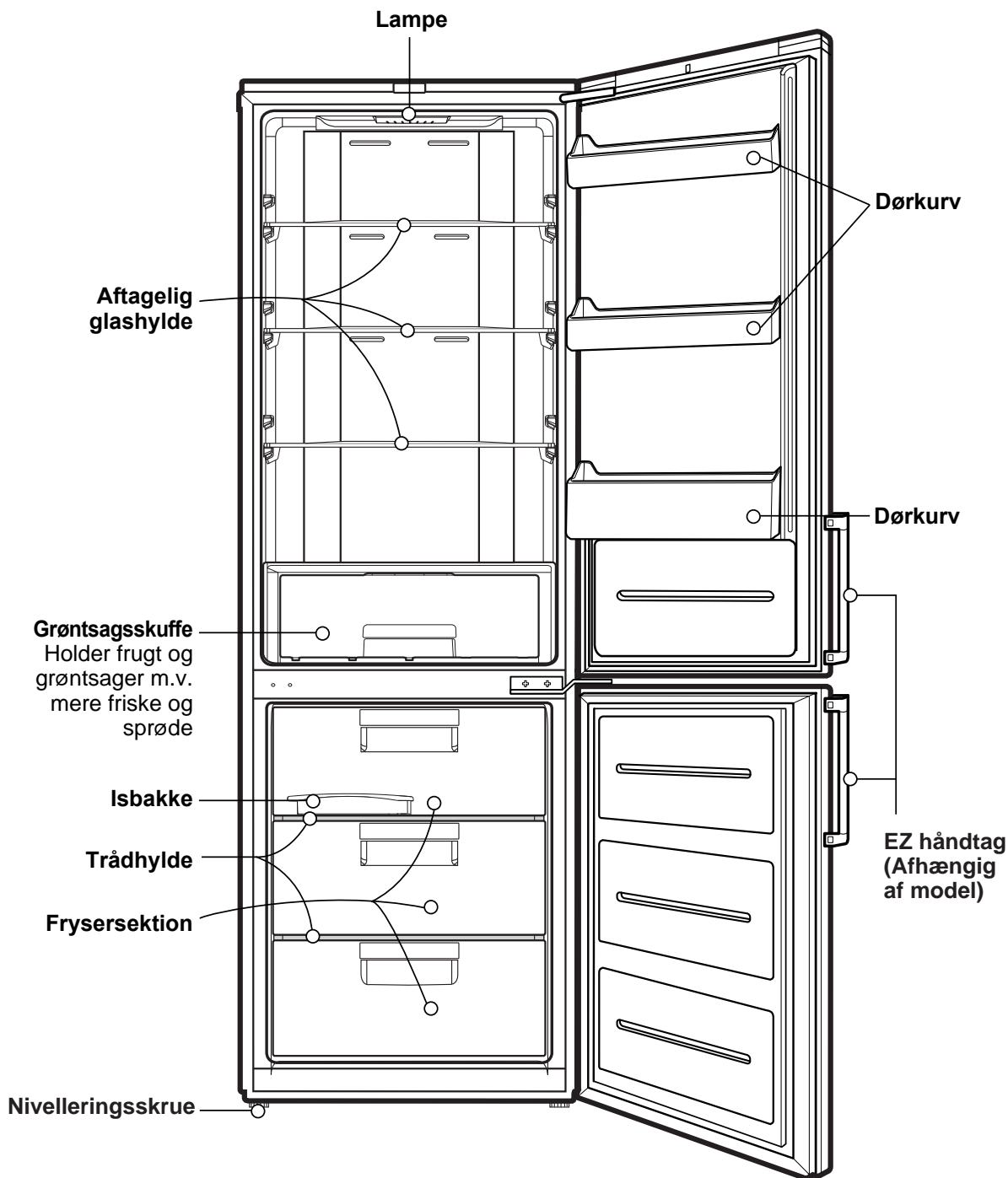

Bemærk

Visse dele vil evt. mangle fra den købte model, de kan være komponenter, der kun anvendes i andre modeller.

Installering

1. Vælg en god placering.
Anbring køle-frysekabet, så det er nemt at anvende.
 2. Apparatet må ikke anbringes tæt ved varmekilder, direkte sollys eller fugtighed.
 3. Man skal sørge for korrekt luftcirkulation rundt om køleskab-fryser ved at sikre, at der er tilstrækkelig afstand både på begge sider og ovenover enheden samt sørge for, at der er mindst 5 cm (2 tommer) afstand fra enheden til væggen bagved.
 4. Apparatet skal stå i vater for at undgå vibrationer.
Juster om nødvendigt nivelleringsskrueerne for at kompensere for ujævnt gulv.
Forsiden bør være en anelse højere end bagsiden for at hjælpe til at holde døren lukket.
Nivelleringsskrueerne kan nemt drejes ved at vippe kabinettet en anelse.
Drej nivelleringsskrueerne mod urets retning (➡) for at løfte apparatet, og med urets retning (⬅) for at sænke det.
 5. Køle-frysekabet skal rengøres grundigt og alt støv, der har ophobet sig under transporten, tørres af.
 6. Tilbehør, såsom isterningboks, osv., installeres på de korrekte steder. Disse er pakket sammen for at undgå eventuelle beskadigelser under forsendelsen.
 7. Sæt strømkablet (eller-stikket) i stikkontakten. Der bør ikke være andre apparater sluttet til den samme stikkontakt.
- Kun anvendelig på nogle modeller:*
8. For at sikre korrekt luftcirkulation omkring kølefrysekabet er det nødvendigt at overholde en tilstrækkelig afstand ved dets sider, top og bagside. For at opnå dette skal der ved de øverste hjørner bag på enheden monteres afstandsbojsninger, som vist på figur 1. Bojsningerne (2) findes i skuffen inde i køleskabet.

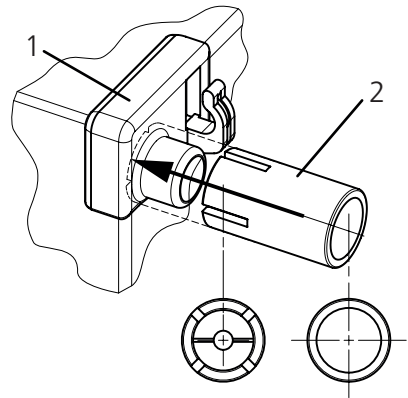

Figur 1. Sæt bojsningen (2) på hjørnet (1) og skub den indtil anslag.

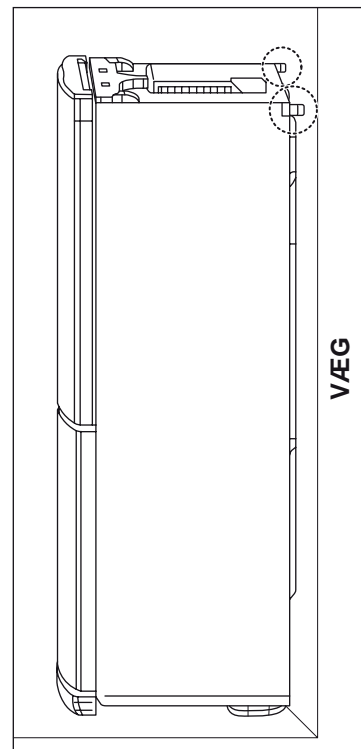

Figur 2. Skub køleskabet mod væggen.

Apparatets brugsområde

Dette apparat er beregnet til brug i private køkkener og lignende, så som

- personalekøkkener i butikker, på kontorer og i andre arbejdsmiljøer,
- på gårde, på hotel- og motelværelser samt i øvrige beboelseslignende miljøer,
- til bed and breakfast-brug,
- catering og lignende, som ikke omfatter dagligvarehandel.

Opstart

Når køle-fryserkabet er installeret, bør man vente 2-3 timer, før det fyldes med friske eller frosne fødevarer, for at give det tid til at stabilisere sig ved normal driftstemperatur.

Hvis stikket tages ud af stikkontakten, bør der ventes 5 minutter, før apparatet genstartes.

Køle-fryserkabet er nu klart til brug.

Bemærk

Flyt ikke køleskabes hvis køleskabes arbejder.

Der kan forekomme midlertidige rasle lyde fra kompressoren.

(Dette er normalt og vil hverken påvirke ydelse eller levetid af kompressoren.

Raslen vil stoppe, efter køleskabet er faldet til ro.)

Klimaklasse

Apparatet er konstrueret til at fungere i det begrænsede område af omgivelsestemperatur, afhængigt af klimazoner. Brug ikke apparatet ved en temperatur uden for grænsen. Dit apparats klimaklasse er angivet på mærkaten med tekniske beskrivelse inde i kølerummet.

| Klasse | Symbol | Omgivelsestemperatur område °C |
|--------------------|--------|--------------------------------|
| Udvidet tempereret | SN | +10 ~ +32 |
| Tempereret | N | +16 ~ +32 |
| Subtropisk | ST | +16 ~ +38 |
| Tropisk | T | +16 ~ +43 |

Temperaturkontrol

Køle-fryserkabet har kontrolknapper, som giver mulighed for at regulere temperaturen i køleskabs-og frysersektionerne.

Display-panel til temperaturkontrol

Justering af temperaturer og funktioner

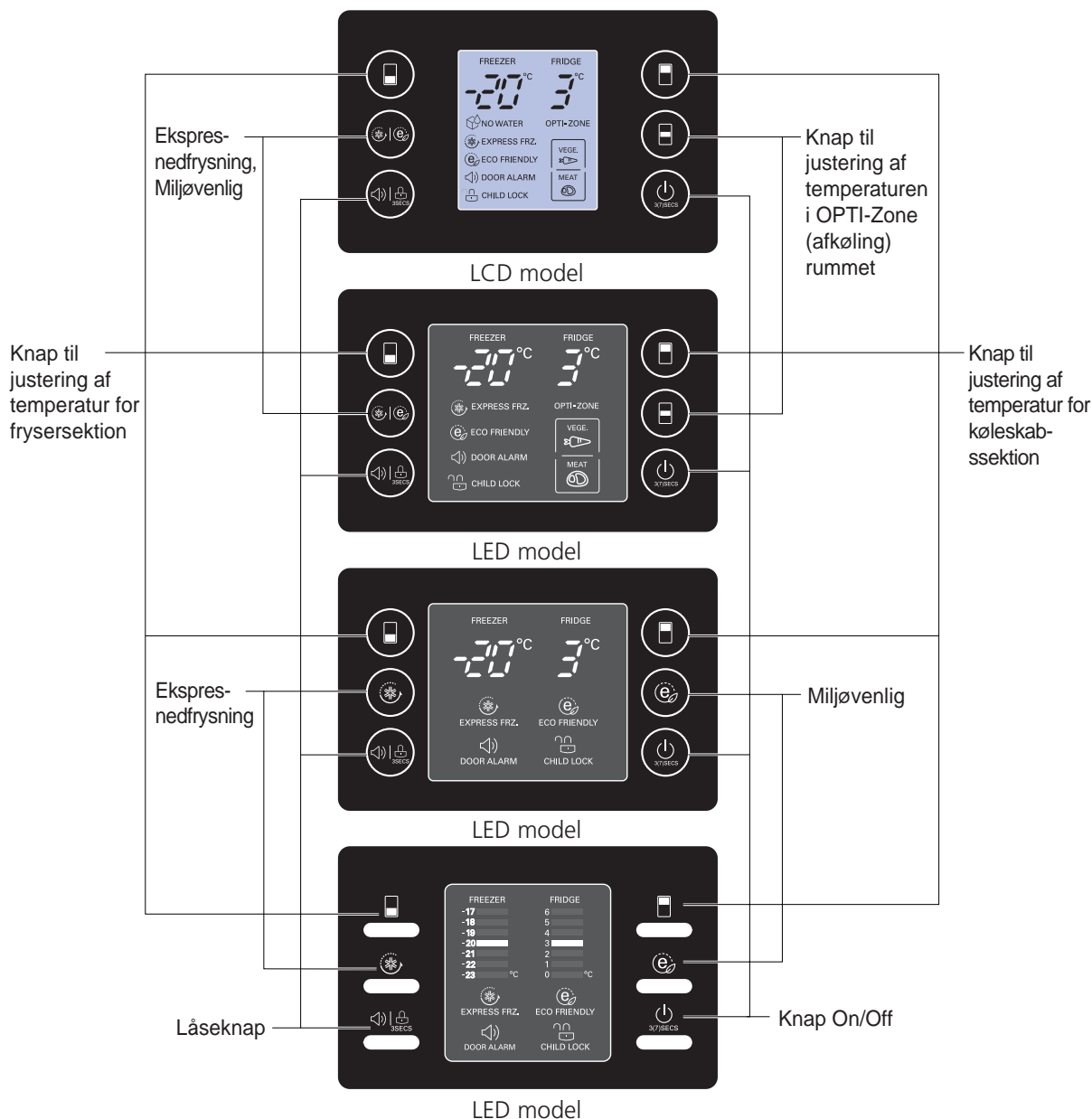

Bemærk

Funktionen All adjust på LCD-modellen betjenes efter tryk på en hvilken som helst knap.

Display-panel til temperaturkontrol

Justering af temperaturer og funktioner

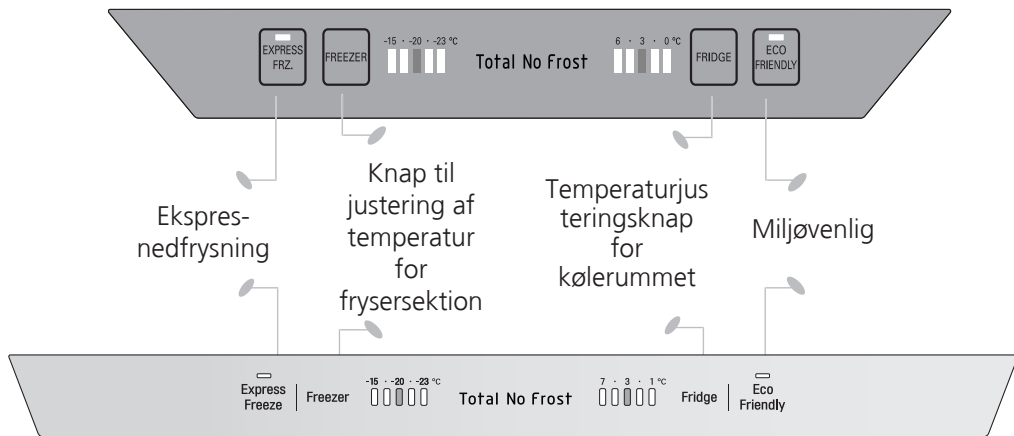
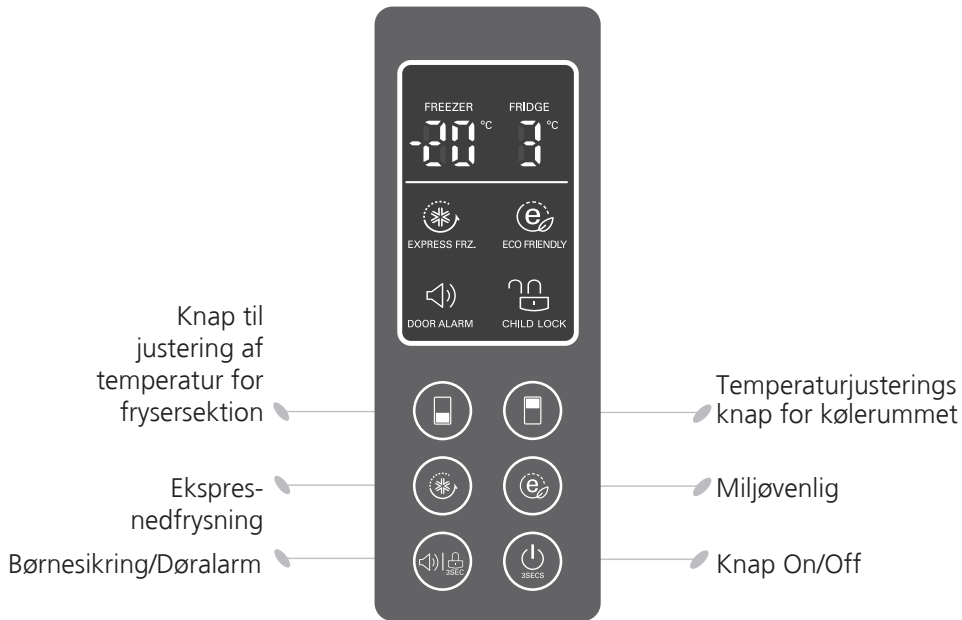

Sådan justeres temperaturen i køleskabs- og fryser-sektionen

- Den indledende temperatur for fryser- og køleskabssektionerne er henholdsvis -20°C og 3°C . Sektionernes temperatur kan nu justeres efter behov.



LCD model



LED model

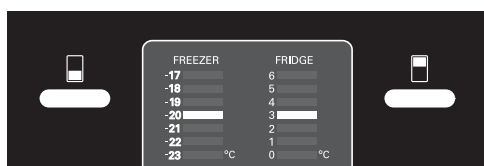

LED model

< Udvendig type >



< Indvendig type >

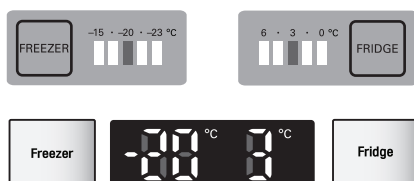

Bemærk

Den faktiske indre temperatur varierer afhængigt af fødevarerstatus, da den angivne indstillingstemperatur er en måltemperatur, ikke den faktiske temperatur inden i køleskabet. Kølefunktionen er svag i startperioden. Temperaturen bør justeres som beskrevet ovenfor, efter at køleskabet har været i brug i mindst 2-3 dage.

OPTI-Zone (Afkøling) (Afhængig af model)

- Tryk på knappen giver mulighed for opbevaring af grøntsager, frugt (ved relativt lav konserveringstemperatur) eller andre typer fødevarer, såsom kød der skal optøs.

Anvendelsesmetode

- Optimalt temperaturinterval kan vælges afhængigt af, hvilken type fødevarer der skal opbevares.

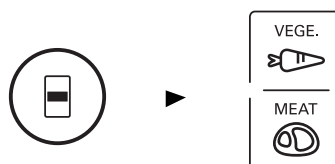

- 2 Der er flere trin tilgængelige til temperaturvalg inklusive til grøntsager, frugt (2°C) og kød og fisk (-1°C).
- Grøntsager og fødevarer, der skal opbevares koldt og kræver særlig luftfugtighed samt kød/fisk, kan opbevares i mere 'friske' omgivelser, afhængig af hvilken type fødevarer, der skal opbevares.
- Når pæren lyser i knappen "VEGE." afkøler OPTI-Zone rummet.
- Temperaturen i afkølingsrummet bibeholdes indenfor -2°C ~ 3°C uanset den omgivende temperatur. Afkølingsrummet er den særlige temperaturzone.

OPTI-ZONE



Ekspresnedfrysning

- Du skal vælge denne funktion, når du ønsker omgående indfrysning.
- Denne funktion anvendes, når man ønsker at fryse fødevarer hurtigt. Tryk én gang på knappen Express Frz. (superindfrysning), hvorefter superindfrysningen starter, og lampen er tændt (on).
- Operationen Superfrysning tager ca. 3/24 timer. Når operationen er fuldført, vendes der automatisk tilbage til de tidligere temperaturindstillinger. Hvis man ønsker at standse lynfrysningfunktionen, trykkes én gang til på knappen Express Frz., lyset slukkes og lynfrysningsoperationen standser og køleskabet vender tilbage til de tidligere temperaturindstillinger.



EXPRESS FRZ.



LED

LED



EXPRESS FRZ.

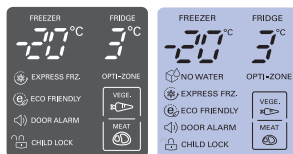

LED

LCD

< Udvendig type >



< Indvendig type >



- Når valg af Express Frz. er sat til "On", forbliver ikonen med pilemærket på on-status efter at have blinket 4 gange.

Miljøvenlig

- Med denne funktion kører køleskab-fryser i strømsparestatus, og denne funktion kan du med fordel anvende, når du skal af sted på ferie, da energiforbruget reduceres. Ved tryk på 'MILJØVENLIG' starter funktionen med lyset on og ved tryk igen standses funktionen.



ECO FRIENDLY



LED

LED



ECO FRIENDLY

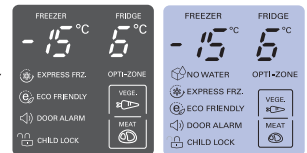

LED

LCD

< Udvendig type >



< Indvendig type >



Bemærk

Når der er tændt for (ON) funktionen Eco Friendly (Miljøvenlig), kan du ikke betjene de andre knapper. Når du kommer hjem fra ferie, skal du igen trykke på knappen Eco Friendly (Miljøvenlig), så du kan betjene de andre knapper, og så køleskabet går tilbage til den forrige temperaturindstilling.

Automatisk test

- Denne funktion finder automatisk fejl, når disse findes i produktet under brug af køleskabet.
- Hvis der forekommer fejl ved produktet og det ikke fungerer ved tryk på knapper, og normal indikering ikke udføres, bør der ikke slukkes for strømmen, og det lokale servicecenter bør omgående kontaktes.
- Serviceteknikeren skal bruge meget tid for at konstatere den defekte del ved at slukke for den.

Lås

Til LED-model

- Tryk på denne knap standser betjening af andre knapper.
- "låsning" og eller oplåsning gentages, hver gang der trykkes på LOCK-knappen.
(Tryk på "LOCK-knappen" i 3 sekunder for at "låse" eller "låse op").
- Når 'LOCK' er aktiveret, fungerer tryk på de andre knapper ikke.

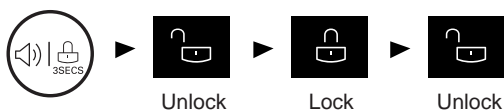

< Udvendig type >

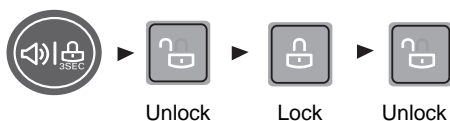

On/Off

- Når du trykker på denne knap, tænder eller slukker (on/off) du for strømmen til køleskabet.
- Der tændes (on) eller slukkes (off) hver gang, du trykker på knappen ON/OFF.
[Tryk på knappen "ON/OFF" i 3~7 sekund for at slukke (off).
Tryk på knappen "ON/OFF" i 1 sekunder for at tænde (on).]

Køleskabsrum (Kun anvendelig på nogle modeller)

Friskvarer-område '0'.

Her bør kun opbevares kød og fisk.

Hvis du opbevarer grøntsager og frugt her, så kan de fryse.

Du kan ændre temperaturen i "Friskvarer-område 0" i henhold til nedennævnte liste.

Når temperaturen i køleskabsrummet er indstillet til 6°C, er temperaturen i FRISKVARER-OMRÅDE 0 $4 \pm 2^\circ\text{C}$.

Når temperaturen i køleskabsrummet er indstillet til 3°C, er temperaturen i FRISKVARER-OMRÅDE 0 $0 \pm 2^\circ\text{C}$.

Når temperaturen i køleskabsrummet er indstillet til 0°C, er temperaturen i FRISKVARER-OMRÅDE 0 $-3 \pm 2^\circ\text{C}$.

Sådan fjerner og isætter du pladen over grøntsagsskuffen

Til rullemodel

Når du tager grøntsagsskuffen ud, skal du trække grøntsagsskuffen ud imod dig og så løfte skuffen op.

1. Løft det forreste af pladen, en smule op og træk pladen imod dig.
2. Hæld pladen, en smule til den ene side.
3. Træk pladen ud.

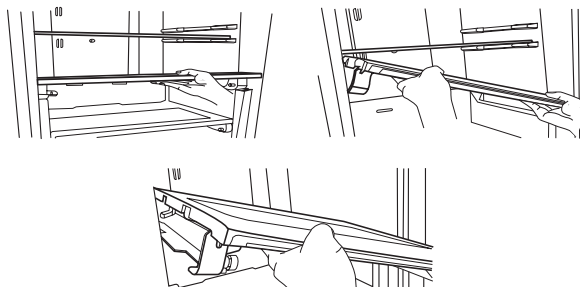

Vita light (Afhængig af model)

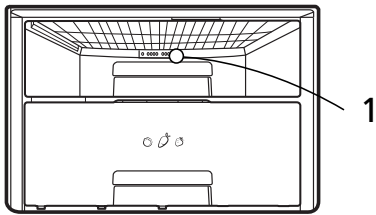

1. LED-lampen lyser automatisk hele dagen. Den stimulerer grøntsager til fotosyntese. Vita lampe'erne er placeret bag på grøntsagsskuffen.
- Der er fare for øjenskader, hvis man ser ind i laserstrålen gennem visse optiske instrumenter (fx teleskoper, kikkerter, briller eller forstørrelsesglas).
 - LED'erne fungerer automatisk. Tag ikke dækslet af LED'erne. Kontakt kvalificerede serviceteknikere, hvis der er fejl i LED'erne.

▲ FORSIGTIG

- Brug af betjeningsfunktioner eller justeringer eller udførelse af andre procedurer end de, der er specificeret heri, kan måske resultere i farlig strålingseksposering.

Sådan adskilles grøntsagsskuffen

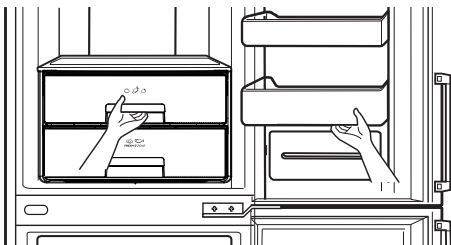

Fjern den nederste kurv fra døren ved at løfte det op.
Træk skuffen, indtil den stopper og løft det let op træk det for at tage det ud.

Sådan afmonterer du grøntsagsskuffen eller OPTI-Zone skuffen (Afhængig af model)

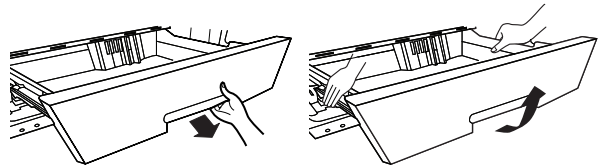

Til skinnemodel

Når du tager grøntsagsskuffen og opti-zone skuffen ud, skal du trække grøntsagsskuffen ud imod dig og så løfte skuffen op med begge hænder.

Døralarm

- Hvis døren til køleskabet står åben i et stykke tid, går alarmer i gang. Kontakt det lokale servicecenter, hvis advarslen fortsætter efter at døren er blevet lukket.
- Du kan tænde/slukke (on/off) for døralarmen, hvis du kortvarigt trykker på døralarmknappen.



Ismaskine

- Tag Twist ismaskinen ud, fyld den med vand og sæt den tilbage på plads.

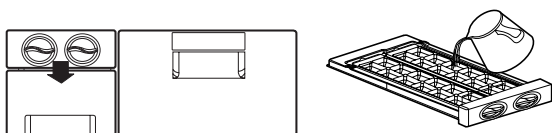

- Der falder is ned i isspanden, når du drejer håndtaget på ismaskinen for at få isterninger ud.

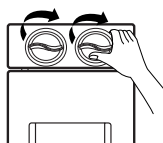

- Du kan enten lave is eller bruge pladsen til opbevaring af frosne fødevarer.

Fjern (1) (Twist ismaskinen) som vist på illustrationen.

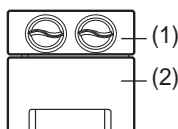

Bemærk

- Hvis du drejer håndtaget på ismaskinen, før isterningerne er fuldstændig frosne, kan det ske, at et resterende vand drypper ned i isspanden, hvilket får isterningerne til at klumpe sammen.
- Tag isterningerne ud af isspanden, når du skal bruge dem, men hæld ikke vand ned i isspanden for at fryse vandet til is. Isspanden kan fryse så meget, at den går i stykker.
- Når al isen er lavet, er den designet således, at isen falder ned i bunden i tilfælde af, at isspanden ikke kan trækkes ud. Pas på, at du ikke laver for mange isterninger.

Ismaskine

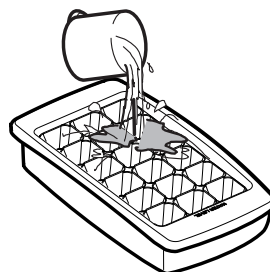

- Tag beholderen med isbakken ud. Fyld isbakken til vandstanden sæt den tilbage.
- Du kan placere beholderen med isbakken i den øverste eller midterste skuffe i kølerummet.

- Hvis du hurtigt har brug for isterninger, skal du trykke på knappen «EXPRESS FRZ.».

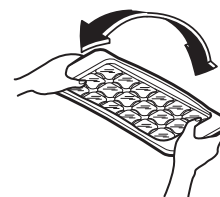

- For at fjerne isterninger, skal du holde bakken i enderne og vride forsigtigt.

TIP

For at fjerne isterninger nemt, skal du lade vandet løbe på bakken før du vrider.

Afrimning

- Afrimning foretages automatisk.
- Smeltevandet flyder ned til fordampnings-bakken og fordamper automatisk.

Vandautomat (Afhængig af model)

Egenskaber

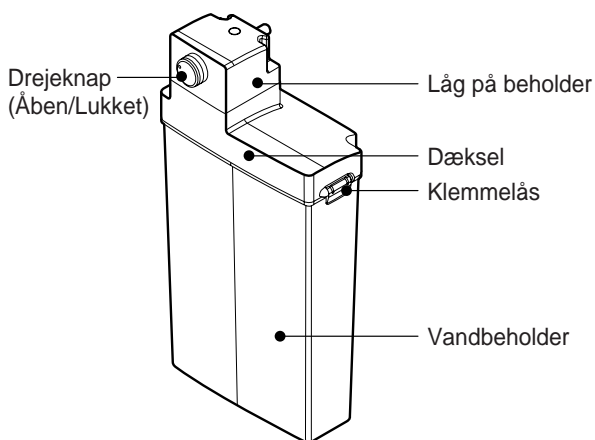
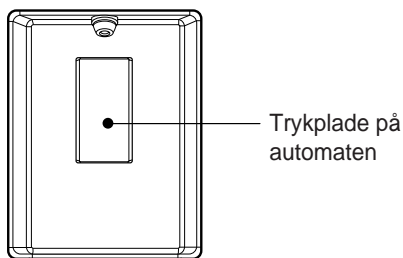

Fyldning af VANDBEHOLDER

1. Drej på knappen for at åbne. Træk vandbeholderen ud. Når du har låst klemmelåsen op, skal du åbne låget på beholderen og fylde vand på ved hjælp af en vandkande eller lignende.
2. Efter påfyldning af drikkevand skal låget på beholderen placeres korrekt, og klemmelåsen skal låses fast.
3. Hvis du ikke har brugt beholderen i lang tid, eller hvis du bruger den for første gang, skal du påfylde mere end 3.2L vand i tanken.

Vandautomat (Afhængig af model)

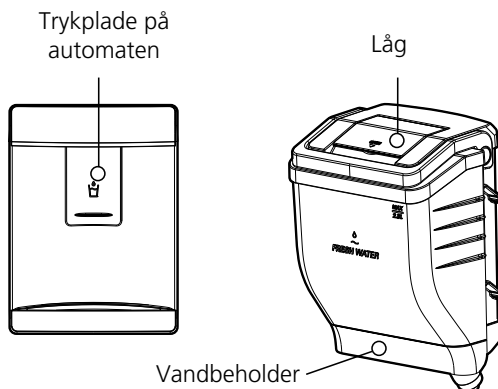

Fyldning af VANDBEHOLDER

Sådan fjernes vandbeholderen

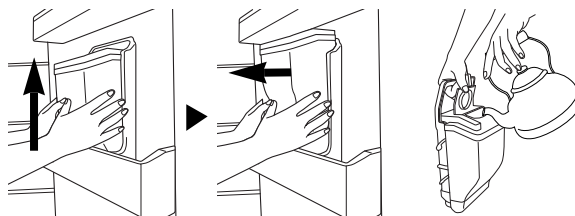

- Forsamlingen er det omvendte af udsendelse
- Vær forsigtig med ikke at presse på med ventil.
- Når du samler vandtank på døren, være omhyggelig med at installere helt sikkert.

1. Træk vandbeholderen. Åbn derefter dækkeren.
2. Vand kan fyldes op til 2,3 liter.
3. Påfyld derefter drikkevand. Luk låget.

Anvendelse af PET flaske (Afhængig af model)

Hvis du ønsker det, kan du tilslutte tanklåget til en PET flaske i stedet for vandbeholderen og tappe vand fra denne i stedet.

1. Drej tanklåget på beholderen, så den står i åben position og vender bort fra beholderen. Åben vandflasken og placer slangen i vandflasken.

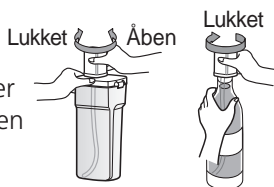

2. Sæt vandflasken ind under beholderens tanklåg (højde på vandflaske_Under 350 mm, over 300 mm). Sæt vippekurven tilbage. Nogle typer er ikke kompatible.

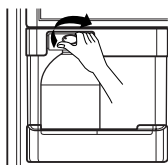

3. Placer vandflasken i døren.

▲ FORSIGTIG

- Brug frisk, flaskeaftappet vand.
 - Der kan opstå fejlfunktion, hvis du påfylder læskedrik, mælk og frugtjuice eller grundvand (inkl. Ca, Mg, Si osv.) eller ufiltreret vand.
- Når du fylder vandbeholderen med vand, skal du afkøle varmt vand, før du sætter vandbeholderen i køleskabet.
 - Varmt vand forårsager fejlfunktion.
- Når du sætter vandbeholderen ind i køleskabet, skal låget været placeret korrekt i (bøsnings)huset, og sikkerhedsdrejknappen skal stå på "lukket".
 - Hvis vandbeholderen ikke er placeret korrekt, fungerer automaten måske ikke, eller vandbeholderen kan falde ned på gulvet.
- Hvis du vil tage vandbeholderen ud i forbindelse med genpåfyldning eller rengøring, skal du tage fat om den og trække den øverste del af vandbeholderen ud og dreje sikkerhedsdrejknappen over på "åben".

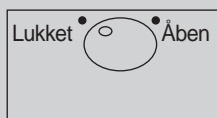

Sådan drikkes vandet

1. Tryk på automattappen med et glas.
2. Ved tryk på tappen serveres vandet inde fra automaten.
3. Fjern glasset langsomt fra tappen, så vandet ikke falder ned.
4. Der kan forekomme lidt støj efter brug af automaten, men det er lyden fra det resterende vand, der opsuges fra slangen, og det er af hygiejneårsager.

▲ FORSIGTIG

Undgå at benytte andre drikkevarer (mælk, juice, sodavand, osv.) end kildevand. Især bør drikkevarer, der indeholder partikler, undgås (kan forårsage nedbrud).

▲ ADVARSEL

Fyld kun op med drikkevand.

Pumpen kan larme mens man henter koldt vand fra beholderen (f.eks. flaske, vandtank).

Flaskehylde

Modelnavn : GB7143****

- Flasker kan opbevares liggende med denne flaskeholder. Flaskeholderen kan derefter vendes om og placeres på hylden. Dette vil give mere hyldeplads.

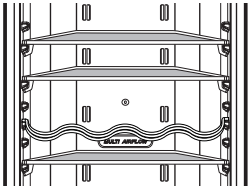

eks. / i brug

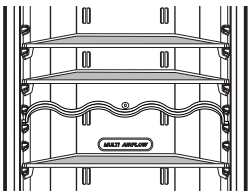

eks. / ikke i brug

Modelnavn : GB7138****

- Med denne flaskeholder kan flasker opbevares sidelæns. Du kan også vende flaskeholderen og placere den på lågen.

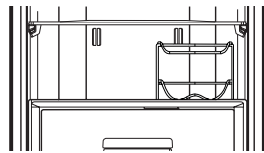
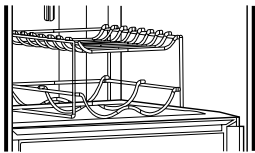

Aftagelig glashylde

1. Løft den forreste del af den flytbare glashylde.
2. Træk den flytbare glashylde ca.11cm~14cm hen imod døren.
3. Hæld glashylde en smule til siden.
4. Tag glashylden ud og placer den på det ønskede sted.

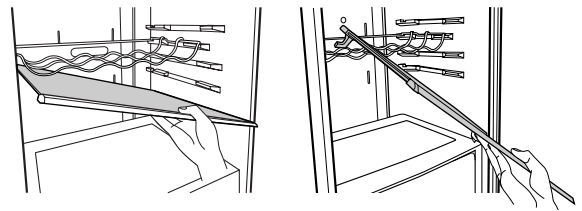
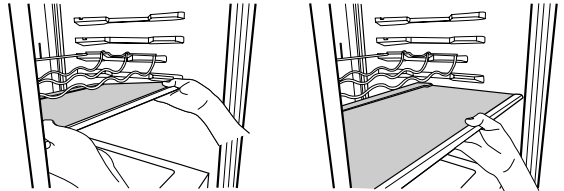

Fryserrum

Om det behövs plats för många matprodukter i frysutrymmet:

1. övre fryslådan - ta bort ismaskinen och ställ matprodukter direkt på gallerhyllan;
2. ta bort fryslådan i mitten och ställ matprodukter direkt på gallerhyllan. Frysutrymmet utrustas med gallerhyllor för att maximera dess kapacitet. Utrymmet utrustas dessutom med en låda för förvaring av vattnigt kött och halvflytande matprodukter

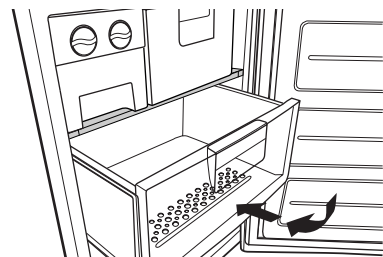

Maksimal frysekapacitet

Hvis der allerede er mad i rummet, sættes fryseren på det laveste niveau (-23°C), og der trykkes på "Express frz-knappen flere timer, før man lægger friske madvarer i fryserummet for at opnå den bedste effekt. Syv timer er normalt nok.

Automatisk ismaskine

▲ ADVARSEL

Fare for personskade

SÆT IKKE hænderne ind i ismaskinen, når den er i brug. Du kan komme til skade.

BETJENINGSINSTRUKTIONER

Det tager muligvis fra 12 til 24 timer, før et nyinstalleret køleskab begynder at fabrikere is.

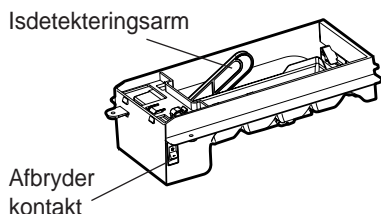

Ismaskine

1. Den automatiske ismaskine kan automatisk fabrikere 8 isterninger ad gangen - 60-80 stykker om dagen. Denne mængde kan variere afhængig af omstændighederne inklusive den omgivende temperatur, døråbning, fryserkapacitet osv.
2. Du skal smide de første isterningportioner væk, så du er sikker på, at vandet er helt klart.
3. Isfabrikationen stopper, når isspanden er fuld.
4. Hvis du ikke ønsker at anvende den automatiske ismaskine, skal du dreje knappen på ismaskinen over på OFF (slukket). Hvis du igen ønsker at anvende den automatiske ismaskine, skal du dreje knappen over på ON (tændt).
5. Hvis isen ikke bruges regelmæssigt, vil gamle isterninger blive uigennemtsigtige, smage muggent og svinde ind.

BEMÆRK

Det er normalt, at der høres lyde, når isen falder ned i isspanden. Lydene skyldes ikke, at produktet er defekt.

▲ ADVARSEL

- Hvis isen ikke bruges regelmæssigt, vil gamle isterninger blive uigennemtsigtige, smage muggent og svinde ind.
- Isen (isterninger) bør ikke opbevares i mere end to uger.

I DISSE TILFÆLDE BØR DU INDSTILLE ISMASKINENS STRØMKONTAKT PÅ (O) (SLUKKET)

- Når vandforsyningen afbrydes i adskillige dage.
- Når isspanden fjernes i mere end et minut eller to.
- Når køleskabet ikke skal bruges i adskillige dage.

FORBEREDELSE FØR FERIE

- Indstil ismaskinens strømkontakt på (O) (SLUK) og luk for vandforsyningen til køleskabet.

Vandbeholder

Intet rørsystem til is og vand

Du kan bruge vandet i vandbeholderen til brug for den automatiske ismaskinefunktion, uden at du skal forbinde vandrøret med køleskabet.

Frakobling (rengøring)

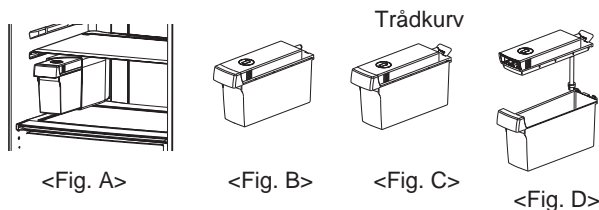

- Når du fylder vand i vandbeholderen, skal du trække låget til side foroven for at åbne vandbeholderen, som vist på (1)

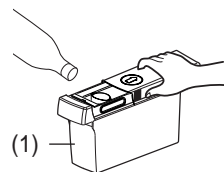

- Når du sætter vandbeholderen på plads igen, skal du skubbe den ind, indtil de indikerede linjer matcher med hullet, som vist på (2). Hvis vandbeholderen er forkert monteret, fungerer den automatiske ismaskine ikke. På dette punkt ses en indikering for "ingen vand" i displayet.

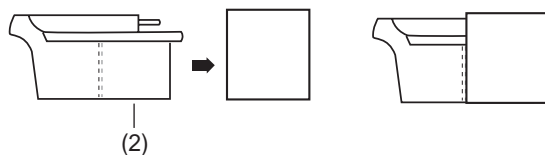

INGEN VAND-indikator

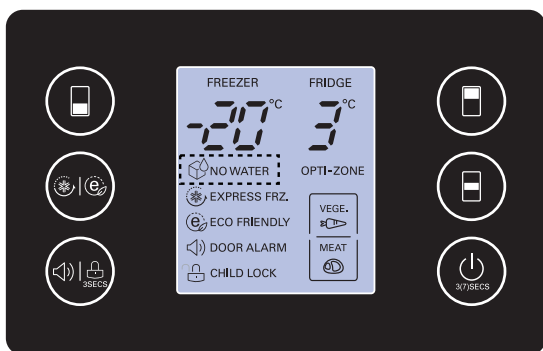

- I displayet vises mærket INGEN VAND ( NO WATER), når vandbeholderen ikke er placeret i køleskabet, eller hvis der ikke er vand i vandbeholderen.
- Mærket INGEN VAND forsvinder fra displayet, når den fyldte vandbeholder igen placeres i køleskabet. Men hvis der er placeret en tom vandbeholder i køleskabet, forsvinder mærket INGEN VAND et øjeblik, og herefter vises mærket INGEN VAND igen.
- Det er normalt, at der høres lyde, når isen falder ned i isspanden. Efter dosering høres der muligvis et "klonk", når pumpen går i gang. Dette er en normal lyd.

BEMÆRK

- Når du monterer eller afmonterer vandbeholderen, skal du passe på, at du ikke trykker for hårdt, da det kan beskadige vandbeholderen.
- Hvis der ikke er vand i vandbeholderen, kan du ikke bruge den automatiske ismaskinefunktion.
- Når der kun er lidt vand tilbage i vandbeholderen, bliver isen også mindre.
- Når du fylder vand på vandbeholderen, bør du først hælde resterende vand ud.
- Der bør kun påfyldes 1,5 l vand på vandbeholderen.

⚠ ADVARSEL

- Brug frisk drikkevand.
 - Der kan opstå fejlfunktioner, hvis du påfylder læskedrik, mælk og frugtjuice eller grundvand (inkl. Ca, Mg, Si osv.) eller ufiltreret vand.
- Når du fylder vandbeholderen med vand, skal du afkøle varmt vand, og sætte vandbeholderen ind i køleskabet.
 - Varmt vand kan give fejlfunktioner.
- Vandbeholderen kan blive meget tung, og børn bør ikke få lov at bruge eller holde den, især ikke med kun én hånd.

Opbevaring af fødevarer

▲ FORSIGTIG

- Undgå at opbevare fødevarer som nemt bliver dårlige ved lave temperaturer, såsom bananer og melon.
- Lad varm mad køle af før opbevaring. Hvis varm mad anbringes i køleskabet, kan det ødelægge anden mad og føre til højere elektricitetsregninger.
- Brug en beholder med låg til opbevaring af fødevarer. Dette forhindrer fugtighed i at fordampe og bidrager til at maden bevarer smag og næringsstoffer.
- Undgå at blokere luftkanaler med fødevarer. Jævn cirkulation af kølig luft holder temperaturen i køle-fryserskabet ensartet.
- Undgå at åbne døren for ofte. Når døren åbnes, kommer der varm luft ind i køle-fryserskabet, hvilket får temperaturen til at stige.
- Undgå at opbevare for mange fødevarer i dørholderen da dette kan forhindre døren i at lukkes helt.
- Flasker må ikke opbevares i frysersektionen-de kan gå i stykker, når de fryses.
- Optøet mad må ikke genfryses. Dette forårsager tab af smag og næringsstoffer.
- Medicin, videnskabelige materialer og andre temperaturfølsomme produkter må ikke opbevares i køleskabet. Produkter, der kræver streng temperaturkontrol, må ikke opbevares i køleskabet.
- Nye fødevarer, der ønskes frosset hurtigt, anbringes i frysersektionens midterskuffe og der trykkes på Express Frz. knappen.
- For at sikre, at der er god luftcirkulation i fryseren, skal fryseskufferne sidde helt på plads.

Forslag til energibesparelser

- Lad ikke døren stå åben i lang tid af gangen men luk den hurtigst muligt.
- Det anbefales, at der ikke kommer alt for mange fødevarer ind i køleskab-fryser. Der bør være tilstrækkeligt med plads til, at der er fri luftcirkulation.
- Temperaturen i køleskab-fryser bør ikke indstilles lavere end nødvendigt. Placer ikke fødevarerne tæt ved temperaturføleren. Behåll afstand på minst 5mm.
- Varme fødevarer skal afkøles, før de lægges ind i køleskab-fryser. Hvis du sætter varme fødevarer ind i køleskab-fryser, kan det ødelægge andre fødevarer og føre til en højere elregning.
- Bloker ikke luftventilationen med fødevarer. En ensartet koldluftcirkulation giver en jævn temperatur i køleskab-fryser.
- Døren bør ikke åbnes hele tiden. Når døren åbnes, kommer der varm luft ind i køleskab-fryser, og det får temperaturen til at stige.
- Den mest effektive anvendelse og energibesparelse opnås, hvis de indvendige dele så som kurve, skuffer (køleskab), hylde og trådhylder, der fulgte med fra fabrikkens side, placeres korrekt. (Se side 10, 11)

Generelle oplysninger

Strømsvigt

- Strømsvigt på 1~2 timer skader ikke de opbevarede fødevarer. Forsøg at undgå at åbne og lukke døren ofte.

Ved flytning

- Tag fødevarerne ud af køle-fryserskabet og fastgør de løse genstande med klæbestrimmel.
- Drej nivelleringsskrueene, indtil de stopper, før køle-fryserskabet flyttes. Ellers kan skrueene ridse gulvet eller køle-fryserskabet kan ikke flyttes.

Anti-kondensrør

- For at undgå kondens er der placeret et antikondensrør forrest på køleskab og fryser, kun på fryseren samt i skellet mellem køleskabs- og fryserummet for at undgå kondens.
- Specielt efter installering eller når den omgivende temperatur er høj, kan køle-fryserskabet føles varmt, hvilket er helt normalt.

Anti-kondensrør

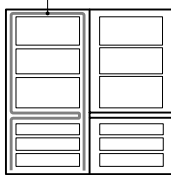

Spejlvending af døre

- Køle-fryserskabet er designet med døre, der kan spejlvendes, så de kan åbnes fra enten højre eller venstre side, så de passer med køkkenets design.

DØRHÅNDTAG (til 2-tone modeller)

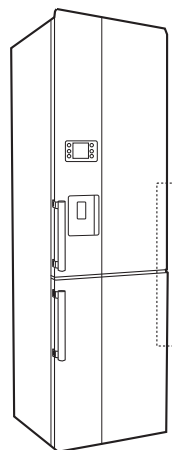

- Hvis du har købt et to-farvet køleskab og ønsker at vende dørene, kan du enten benytte de håndtag der sidder på skabet i dag eller du kan købe et par nye i farven der passer til den side af skabet hvor de skal sidde. Ønsker du at købe nogle nye, så ring til LG kundeservice på telefon 80 88 57 58 eller kontakt den forhandler hvor du har købt køleskabet

▲ FORSIGTIG

Men når du vil spejlvende dørene, skal du kontakte en servicetekniker.
Spejlvending af døre dækkes ikke af garantien.

Rengøring

Før rengøring

Sørg for, at stikket er taget ud af stikkontakten.

Udvendigt

Rengør den udvendige side af køle-fryserkabet med en blød klud, der er vædet med varmt vand eller flydende sæbe.

Hvis der benyttes sæbe, skal der tørres efter med en ren, våd klud.

Indvendigt

Samme som ovenfor.

Efter rengøring

Kontroller, at ledningen ikke er beskadiget, at stikket ikke overophedet og at stikket er sat ordentligt i stikkontakten.

⚠ ADVARSEL

Sørg for at tørre apparatet med en klud, efter at det er blevet vasket af med vand.

Undgå at bruge slibemidler, petroleum, rensbenzin, fortynder, saltsyre, kogende vand, grove børster, osv., da de kan skade køle-fryserkabets dele.

Vandtank

Tør fugt af rundt om dør-delen og vandtanken med et tørt stykke stof.

Udvendig vanddispenser

Aftør fugt på vanddispenserens udvendige sider og på trykpladen på automaten med en klud.

Vandbeholder

1. Drej på knappen for at åbne. Træk vandbeholderen ud.
2. Når du har låst klemmelåsen op og fjernet den, kan du rengøre og omhyggeligt skylle vandbeholderen ind-og udvendigt med et neutralt rengøringsmiddel.

Låget og låsen til vandbeholderen

Låget og låsen til vandbeholderen skal rengøres og omhyggeligt skylles med et neutralt rengøringsmiddel.

Det tilrådes at rengøre specielt den rillede del af dækslet med en lille børste.

⚠ FORSIGTIG

Skru ikke skruer og vandslange ud af vandbeholderen. Rengør ydersiden.

Smart Diagnosis™

(Afhængig af model)

Hvis du får problemer med dit køleskab, kan det sende data via din telefon til LG servicecentret. Det giver dig mulighed for at tale direkte med vore uddannede specialister. Specialisten registrerer de data, der sendes fra din maskine, og bruger dem til at analysere emnet, så du får en hurtig og præcis diagnose.

Hvis du får problemer med dit køleskab, så ring til LG servicecentret. Du skal kun bruge Smart Diagnose funktionen, når LG call-centrets repræsentant beder dig om det. De transmissionslyde, du hører, er normale og lyder ligesom en fax-maskine.

Smart Diagnose kan ikke aktiveres, medmindre dit køleskab er sluttet til strømnettet. Hvis dit køleskab ikke kan tænde, skal fejlfinding ske uden brug af Smart Diagnose.

Ring først til LG servicecentret. Du skal kun bruge Smart Diagnose funktionen, når LG call-centrets repræsentant beder dig om det.

1. Åbn køleskabsdøren.



2. Tryk og hold "Freezer" knappen nede i 3 sekunder.

3 sec.



3. Efter operatørens vejledning holdes telefonens mikrofon tæt til ikonet "SmartDiagnose".
4. Hold telefonen i denne position, til du hører lyden for afslutning af dataoverførsel.
5. Hold telefonen på plads, til tonetransmissionen er afsluttet. Det tager cirka 3 sekunder. Genoptag samtalen med specialisten, som herefter vil kunne hjælpe dig med at bruge den information, der er overført til analyse.

Bemærk

- For at få de bedste resultater, må du ikke flytte telefonen, mens tonerne overføres.
- Hvis call-centrets repræsentant ikke kan få en nøjagtig registrering af data, kan du blive bedt om at prøve igen.
- Opkaldskvaliteten, der varierer fra region til region, kan påvirke funktionen.
- Brug din hjemmetelefon for bedre kommunikationsydelse, der resulterer i bedre service.
- Dårlig opkaldskvalitet kan resultere i dårlig dataoverførsel fra din telefon til maskinen, hvilket kan forårsage, at Smart Diagnose ikke fungerer korrekt.

Bemærk

Hvis døren har været åbnet over et minut, skal døren lukkes, og nr. 1 startes igen.

Gennemgå denne liste, før teknisk service tilkaldes.

Det kan spare både tid og penge.

Listen indeholder de mest almindelige hændelser, som ikke er resultat af fabriktionsfejl eller defekte materialer i apparatet.

| Problem | Mulige årsager |
|--|--|
| Køle-fryserskabet fungerer ikke | <ul style="list-style-type: none"> • Stikket er taget ud af stikkontakten. Sæt det i. • Netsikringen er sprunget eller effektafbryderen er blevet udløst. Check og/eller udskift sikring og genindstil effektafbryder. • Strømafbrydelse. Kontroller boligbelysningen. |
| Køle- eller frysersektion-temperaturen er for høj | <ul style="list-style-type: none"> • Temperaturkontrollen er ikke sat til den korrekte indstilling. Se afsnittet om Temperaturkontrol. • Apparatet er anbragt for tæt på en varmekilde. • Varmt vejr-hyppige døråbninger. • Døren har stået åben i længere tid. • Noget holder døren åben eller blokerer luftkanalen i frysersektionen. |
| Vibration eller raslen eller unormal lyd | <ul style="list-style-type: none"> • Det gulv, køle-fryserskabet er anbragt på, er ujævnt eller køle-fryserskabet er ustabil. Gør det jævnt ved at dreje på nivelleringskruen. • Unødvendige genstande anbragt på køle-fryserskabets bagside. |
| Rim eller iskrystaller på frosne fødevarer | <ul style="list-style-type: none"> • Døren har stået på klem eller noget har holdt døren åben. • Døren har været åbnet for hyppigt eller i for lang tid. • Det er normalt at der dannes rim på varerne. |
| Der dannes fugt på kabinettets overflade | <ul style="list-style-type: none"> • Det er sandsynligt, at dette fænomen forekommer på et vådt sted. Tør det af med et tørt håndklæde. |
| Der samler sig fugt indvendigt | <ul style="list-style-type: none"> • Døren har været åbnet for hyppigt eller i for lang tid. • I fugtigt vejr bærer luften fugtighed ind i køleskabet, når dørene åbnes. |
| Køleskabet lugter | <ul style="list-style-type: none"> • Mad med stærk lugt bør dækkes tæt til eller pakkes ind. • Check, om der er dårlig mad. • Behov for rengøring af indvendig del. Se afsnittet om Rengøring. |

Døren lukker ikke ordentligt

- Pakke med fødevarer holder døren åben.
Flyt den pakke, der forhindrer døren i at lukkes.
- Køle-fryserkabet er ikke i vater.
Juster nivelleringsskrueerne.
- Det gulv, køle-fryserkabet er anbragt på, er ujævnt eller køle-fryserkabet er ustabil.
Løft forsiden lidt med nivelleringskrueen.

Det indvendige lys virker ikke

- Ingen strøm i stikkontakten.
- Når pæren skal udskiftes, skal du kontakte en servicetekniker.

Ingen vand dispensering

- For lav vandstand i vandtanken.
Fyld vandtanken med mere end 3.2 liter vand.



SÅDAN SMIDER DU DIT GAMLE APPARAT UD

1. Når der er et tegn med et kryds over en skraldespand, betyder det, at produktet er omfattet af EU-direktiv 2002/96/EC.
2. Alle elektriske og elektroniske produkter skal smides ud et andet sted end gennem den kommunale affaldsordning ved hjælp af specielle indsamlingsfaciliteter, der er organiseret af staten eller de lokale myndigheder.
3. Korrekt bortskaffelse af dit gamle apparat er med til at forhindre mulige skadevirkninger på miljøet og menneskelig sundhed.
4. Mere detaljerede oplysninger om bortskaffelse af dit gamle apparat kan fås ved at kontakte dit lokale kommunekontor, renovationselskab eller den butik, hvor du købte produktet.



MFL67794801



The model and serial number of the refrigerator is located on the back or one side of the refrigerator. Record it below should you ever need service.

MODEL _____
SERIAL _____

Manufacturer address:

LG Electronics Wrocław Sp. z o.o.,
ul. LG Electronics 1-2, Biskupice Podgórne,
55-040 Kobierzyce, Poland.

Printed in Poland