



NEDERLANDS

GEBRUIKERSHANDLEIDING DVD Thuisbioscoop- systeem

Lees deze handleiding zorgvuldig door voordat u de speler in gebruik neemt en bewaar de handleiding voor later.

DH6230C (DH6230C, S63S1-S, S63T1-W)



MFL67715930

Veiligheidsinformatie



WAARSCHUWING: VERMINDER HET RISICO OP ELEKTRISCHE SCHOKKEN EN VERWIJDER DE ACHTERKLEP (OF ACHTERKANT NIET). ER ZIJN GEEN ONDERDELEN DIE DOOR DE GEBRUIKER ONDERHOUDEN MOETEN WORDEN. LAAT ONDERHOUD OVER AAN BEVOEGD ONDERHOUDSPERONEEL.



Dit symbool waarschuwt de gebruiker op de aanwezigheid van niet geïsoleerd "gevaarlijk voltage" in de kast van het product, van voldoende kracht om een risico op elektrocutie voor personen te vormen.



Dit symbool waarschuwt de gebruiker op de aanwezigheid van belangrijke gebruik en onderhoudsinstructies in de handleiding van het apparaat.

WAARSCHUWING: VOORKOM BRAND OF ELEKTROCUTIEGEVAAR, EN STEL DIT PRODUCT NIET BLOOT AAN REGEN OF VOCHT.

WAARSCHUWING: Plaats het product niet in een afgesloten ruimte zoals een boekenkast of gelijkwaardig.

WAARSCHUWING: Blokkeer geen ventilatie openingen. Installeer volgens de instructies van de fabrikant.

Gleuven en openingen in de kast zijn er voor ventilatie doeleinden en om betrouwbaar gebruik van het product te garanderen, en te beschermen tegen oververhitting. De openingen mogen nooit geblokkeerd worden door het product op een bed, tapijt, bank of soortgelijk iets te plaatsen. Dit product mag niet ingebouwd worden waarbij er onvoldoende ventilatie is, zoals een boekenkast of rek, volg de instructies van de fabrikant op.



WAARSCHUWING: Dit product gebruikt een Laser Systeem. Lees voor correct gebruik de gebruikershandleiding aandachtig door en bewaar voor toekomstig gebruik. Mocht het apparaat onderhoud nodig hebben, neem contact op met een erkend servicecentrum. Gebruik van bediening of afstellingen of performance van procedures anders dan hierin aangegeven kunnen leiden tot gevaarlijke blootstelling aan straling.

WAARSCHUWING betreffende de Stroomkabel

Het is aanbevolen voor de meeste apparaten dat ze worden aangesloten op toegewezen circuit:

Dat is een enkel circuit dat alleen dat toestel van stroom voorziet, zonder extra stopcontacten of stekkerdozen. Controleer de specificatiebladzijde in deze handleiding. Sluit niet teveel apparaten aan op wandcontactdozen. Overladen wandcontactdozen die los zitten of beschadigd zijn, verlengkabels, kapotte stroomkabels, of beschadigde of gebarsten kabelisolatie zijn eveneens gevaarlijk. Al deze omstandigheden kunnen leiden tot elektrocutie of brand. Onderzoek regelmatig de kabel van uw toestel en het uiterlijk op tekenen van schade, slijtage, trek de kabel uit, en stop het gebruik van het toestel, en laat de kabel vervangen door een exacte vervanging door erkend servicepersoneel indien deze beschadigd blijkt te zijn. Bescherm de kabel tegen fysiek of mechanisch misbruik, zoals draaien, vast zetten, perforeren, klem zitten tussen een deur, of dat erop gelopen wordt. Let op stekkers, stopcontacten, en het punt waar de kabel uit het toestel gaat. Trek aan de stekker en niet aan de kabel voor loskoppeling uit het stopcontact. Plaats het product zo dat de stekker makkelijk te bereiken is.

Dit apparaat is voorzien van een draagbare batterij of accu.

U kunt de batterij of de accu als volgt veilig uit het apparaat verwijderen:

Verwijder de oude batterij of het batterijpack. Ga in omgekeerde volgorde als bij het plaatsen te werk. Voorkom milieuvervuiling en gezondheidsgevaaren voor mens en dier en werp de oude batterij, het batterijpack of de accu in de daarvoor bestemde bak bij een officieel aangewezen inzameladres. Doe oude batterijen en accu's nooit samen met het gewone huisvuil weg. Wij adviseren u gratis batterijen en accu's te gebruiken die u tegen vergoeding weer kunt inleveren. Stel de batterij (accu) niet bloot aan de hoge temperatuur van rechtstreekse zonnestraling, een open haard e.d.

WAARSCHUWING: Stel niet bloot aan water (druppels of spetters) en plaats geen met water gevulde voorwerpen, zoals een vaas, bovenop het apparaat.

Opmerkingen over de auteursrechten

- Dit product bevat technologie ter bescherming van het auteursrecht dat is beschermd middels in de Verenigde Staten geregistreerde patenten en intellectuele-eigendomsrechten. Het gebruik van deze auteursrechtbeveiliging moet door Rovi worden toegestaan. Deze beveiliging is uitsluitend bedoeld voor huiselijke en andere weergavetoepassingen tenzij anders door Rovi toegestaan. Reverse engineering of deconstructie is verboden.
- Geproduceerd onder licentie onder Amerikaans patentnummer. Volgens de copyrightwetten van de Verenigde Staten en van andere landen, kunt u burgerlijk en/of strafrechtelijk aansprakelijk worden gesteld voor het illegaal opnemen, gebruiken, weergeven, verdelen of bewerken van televisieprogramma's, videobanden, BD-rom's, dvd's, cd's en andere materialen.

Verwijdering van uw oude apparaat

1. Indien dit doorkruiste afvalbak symbool zich bevindt op het product, betekent dit dat het product valt onder de Europese Richtlijn 2002/ 96/ EU.
2. Alle elektrische en elektronische producten dienen apart van het huishoudelijk afval verwijderd te worden via door de overheid of gemeente toegewezen inzamelpunten.
3. De correcte verwijdering van uw oude apparaat voorkomt mogelijke negatieve gevolgen voor het milieu en de menselijke gezondheid.
4. Voor meer informatie over de verwijdering van uw oude apparaat, neemt u contact op met uw gemeente, afvalverwerkingsbedrijf of de winkel waar u het product heeft gekocht.

Afgewerkte batterijen/acc's wegdoen

1. Wanneer dit symbool van een doorgestreepte afvalbak op wielen op (de verpakking van) het door gebruikte product is afgebeeld, wil dat zeggen dat het product valt onder de Europese Richtlijn 2006/66/EC.
2. Dit symbool kan samen met de chemische symbolen voor kwik (Hg), cadmium (Cd) en lood (Pb) worden gebruikt als de batterij of de accu meer dan 0,0005% kwik, 0,002% cadmium of 0,004% lood bevat.
3. Batterijen en accu's moeten altijd gescheiden van het gemeentelijke huisvuil worden weggedaan via speciale inzameladressen die door de landelijke of de plaatselijke overheid zijn aangewezen.
4. Door afgewerkte batterijen en accu's op de juiste manier weg te doen helpt u mogelijke negatieve gevolgen voor het milieu en de gezondheid van mens en dier te voorkomen.
5. Bel voor meer informatie over het opruimen van afgewerkte batterijen en accu's de afdeling Milieudienst van het gemeentehuis van uw woonplaats, het dichtstbijzijnde erkende inleveradres of de winkel waar u het product hebt gekocht.



Hierbij verklaart LG Electronics dat dit/deze product(en) in overeenstemming is (zijn) met de essentiële vereisten en andere relevante bepalingen van richtlijnen 2004/108/EC, 2006/95/EC, 2009/125/EC. en 2011/65/EU

Neem voor productnaleving contact op met ons kantoor:

LG Electronics Inc.

EU Representative, Krijgsman 1,

1186 DM Amstelveen, The Netherlands

Opgelet Dit is GEEN klantendienst. Zie het garantiebewijs voor de gegevens van de klantendienst of neem contact op met de verdeler waarbij u dit product gekocht heeft.

Inhoudsopgave

1 Beginnen

- 2 Veiligheidsinformatie
- 8 Unieke eigenschappen
 - 8 – Portable-ingang
 - 8 – Upscalen naar Full-HD
 - 8 – Luidsprekers van een thuis theater installeren
- 8 Toebehoren
- 9 Inleiding
 - 9 – Afspeelbare disks
 - 9 – Weergave van het  symbool
 - 9 – Gebruikte symbolen in deze handleiding
 - 9 – Regiocode
- 10 Vereisten voor afspeelbare bestanden
- 11 Afstandsbediening
- 12 Frontpaneel
- 13 Achterzijde

2 Aansluiten

- 14 Installatie van de luidsprekers
- 15 De luidsprekerboxen op het apparaat aansluiten
- 16 Het systeem positioneren
- 17 Op uw tv aansluiten
 - 17 – HDMI OUT-aansluiting
 - 19 – Videoaansluiting
 - 19 – Scart-aansluiting
 - 20 – De resolutie instellen
- 20 Video-uitvoerresolutie
- 21 Optionele apparatuur aansluiten
 - 21 – AUX-ingang
 - 21 – AUDIO-ingang (PORT. IN)
 - 21 – Luisteren naar muziek van uw draagbare spelen of extern apparaat
 - 22 – Usb-apparaten aansluiten
 - 23 – OPTICAL IN-aansluiting
 - 23 – Luidsprekers van een thuis theater installeren
- 24 Antenne aansluiten

3 Systeeminstelling

- 25 Installatie-instellingen aanpassen
- 25 – Taal beeldschermmenu's instellen - optie
- 25 – Het installatiemenu weergeven en afsluiten
- 26 – Taal
- 26 – WEERGAVE
- 27 – Audio
- 28 – VERGRENDELEN (Ouderlijk toezicht)
- 29 – ANDERE

4 Bediening

- 30 Het Home-menu gebruiken
- 30 De eerste bedieningshandelingen
- 31 Andere bediening-shandelingen
 - 31 – Informatie over disks op het beeldscherm weergeven
 - 31 – Dvd-menu weergeven
 - 32 – De titels op een dvd weergeven
 - 32 – Dvd's afspelen met 1,5x normale snelheid
 - 32 – Schermbeveiliging
 - 32 – Afspelen starten op geselecteerd tijdstip
 - 32 – Afspelen hervatten
 - 32 – De ondertitel-codepagina wijzigen
 - 33 – Afspelen markeren
 - 34 – Fotobestanden weergeven
 - 35 – Slaapklok (Sleep Timer) instellen
 - 35 – Dimmer
 - 35 – Geluidswaergave tijdelijk uitschakelen
 - 35 – Laatste Sc geheugen
 - 35 – Hervatten – optioneel
 - 35 – Systeemkeuze – optioneel
 - 35 – Het luidsprekervolume aanpassen
 - 35 – Automatisch afsluiten
- 36 Radio bedienen
 - 36 – Naar de radio luisteren
 - 36 – Radiostations programmeren
 - 36 – Alle opgeslagen stations verwijderen
 - 36 – Een opgeslagen station wissen
 - 36 – Slechte FM-ontvangst verbeteren
 - 36 – Informatie over een radiostation bekijken

- 37 Geluid aanpassen
- 37 – De surround-modus instellen

5 Problemen oplossen

- 38 Problemen oplossen

6 Bijlage

- 39 Onderhoud
- 39 – Behandeling van het apparaat
- 39 – Wat u over disks moet weten
- 40 Regiocodes
- 41 Taalcodes
- 42 Handelsmerken en licenties
- 43 Technische gegevens

1

2

3

4

5

6

Unieke eigenschappen

Portable-ingang

Luister naar muziek van uw draagbare apparaten. (Mp3-speler, notebook e.d.)

Upscalen naar Full-HD

Geeft een eenvoudig te installeren Full HD-beeldkwaliteit weer.

Luidsprekers van een thuis theater installeren

U kunt het geluid van uw tv, dvd-speler en digitale apparaten ruimtelijk weergeven in de 5.1-kanaals (2.1 of 2.0) modus.

Toebehoren

Controleer de meegeleverde toebehoren en zorg ervoor dat u ze herkent.



Afstandsbediening (1)

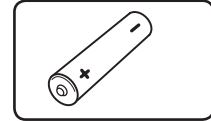

batterij (1)

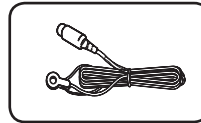

Fm-antenne (1)

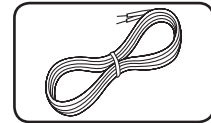

Luidsprekerkabels (2)

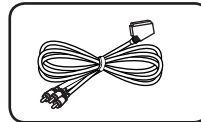

RCA naar SCART kabel
(1)

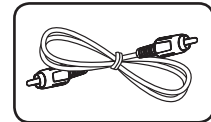

Videokabel (1)

Inleiding

Af speelbare disks

Daarnaast kan dit toestel DVD+R/ RW en CD-R/ RW schijven met audiotitels, DivX, MP3, WMA en/ of JPEG bestanden afspelen. Sommige DVD±RW/ DVD±R of CD-RW/ CD-R kunnen niet op dit toestel afgespeeld worden vanwege de opnamekwaliteit of fysieke staat van de schijf, of de eigenschappen van het opnametoestel en beveiligingssoftware.

	DVD-VIDEO (8/12 cm-disks) Schijven met films die u kunt kopen of huren.
	DVD±R (8/12 cm-disks) Alleen videomodus en gefinaliseerd.
	DVD-RW (8/12 cm-disks) Uitsluitend videomodus en gefinaliseerd.
	DVD+R: Alleen videomodus. Ook tweelaags schijven worden ondersteund.
	DVD+RW (8/12 cm-disks) Alleen videomodus en gefinaliseerd.
	Audio CD: Muziek CD's of CD-R/ CD-RW in muziek CD formaat die gekocht kunnen worden.

Weergave van het symbool

“” kan tijdens gebruik op het TV-scherm verschijnen. Dit symbool betekent dat de functie die wordt uitgelegd in deze gebruikershandleiding niet beschikbaar is bij die specifieke media.

Gebruikte symbolen in deze handleiding

- DVD** DVD-Video, DVD±R/RW in Video modus of VR modus en gefinaliseerd
- ACD** Audio CDs
- MOVIE** In een usb-geheugen of op een disk opgeslagen filmbestanden
- MUSIC** In een usb-geheugen of op een disk opgeslagen muziekbestanden
- PHOTO** Fotobestanden

Let op

Maakt u attent op speciale aanwijzingen en bedieningsfuncties.

Tip

Maakt u attent op tips en wenken om de bediening te vergemakkelijken.

WAARSCHUWING

Vestigt uw aandacht op voorzorgsmaatregelen die mogelijke schade door verkeerd gebruik kunnen voorkomen.

Regiocode

De regiocode is bij dit toestel op de achterkant aangegeven. Dit toestel kan alleen DVD schijven afspelen met dezelfde regiocode als op de achterkant van het toestel of “ALL”.

- De meeste DVD schijven hebben een wereldbol met een of meer nummers erop, afgebeeld op de hoes. Dit nummer moet overeenkomen met de regiocode van uw toestel anders kan de schijf niet afgespeeld worden.
- Als u een DVD met een andere regiocode dan op uw speler wilt afspelen, zal het bericht “Controleer regiocode” op het tv-scherm afgebeeld worden.

Vereisten voor afspeelbare bestanden

Vereisten voor MP3/ WMA-muziekbestanden

MP3/ WMA Schijf compatibeleit met dit toestel is als volgt beperkt :

- Bemonsteringsfrequentie : binnen 32 tot 48 kHz (MP3), binnen 32 tot 48kHz (WMA)
- Bit rate : binnen 32 tot 320 kbps (MP3), 40 tot 192 kbps (WMA)
- Support Versie : v2, v7, v8, v9
- Maximum aantal bestanden: Minder dan 999.
- Bestandextensies : ".mp3", ".wma"
- CD-ROM bestandsformaat: ISO9660/ JOLIET
- We raden aan dat u gebruik maakt van Easy-CD Creator, dat een ISO9660 bestandsysteem aanmaakt.
- U dient de optie schijfformaat in te stellen op [Mastered] om tijdens het formatteren van herschrijfbaar schijven, deze compatibel te maken met de LG-spelers. Indien u de optie instelt op Live File systeem, kunt u het niet gebruiken op LG-spelers. (Mastered/ Live File Systeem : Schijfformatteringssysteem voor Windows Vista)

Vereisten fotobestand

De compatibiliteit van fotobestanden met deze speler is tot het volgende beperkt:

- Max pixel in breedte : 2760 x 2048 pixel
- Maximum aantal bestanden: Minder dan 999.
- Sommige schijven werken misschien niet, afhankelijk van opnameformaat of de staat van de schijf.
- Bestandextensies : ".jpg"
- CD-ROM bestandsformaat: ISO9660/ JOLIET

Vereisten voor DivX-bestanden

De compatibiliteit van DivX-schijven met deze speler is als volgt beperkt:

- Beschikbare resolutiegrootte : binnen 720x576 (W x H) pixels
- De bestandsnaam van de DivX ondertiteling is beschikbaar op 45 karakters.
- Indien er een onmogelijke code geplaatst is in de naam van het DivX bestand, zal deze worden getoond als "_".
- Framesnelheid: Minder dan 30 fps
- Indien de video- en audiostructuur van de opgenomen bestanden niet gekruist is, wordt er geen video of audio uitgevoerd.
- Afspeelbaar DivX bestand: ".avi", ".mpeg", ".mpeg", ".divx"
- Afspeelbaar Ondertitelformaat: SubRip(*.srt/*.txt), SAMI(*.smi), SubStation Alpha(*.ssa/*.txt), MicroDVD(*.sub/*.txt), SubViewer 2.0(*.sub/*.txt)
- Afspeelbaar Codecformaat : "DIVX3.11", "DIVX4", "DIVX5", "DIVX6", "MP4V3", "3IVX".
- Afspeelbaar Audioformaat : "AC3", "PCM", "MP3", "WMA".
- Bemonsteringsfrequentie : binnen 32 tot 48 kHz (MP3), binnen 32 tot 48kHz (WMA)
- Bit rate : binnen 32 tot 320 kbps (MP3), 40 tot 192 kbps (WMA)
- Schijven geformatteerd in het bestandsysteem Live kunnen niet op deze speler afgespeeld worden.
- Indien de naam van het filmbestand verschilt van die van het ondertitelingbestand, wordt de ondertiteling tijdens het afspelen van een DivX bestand, niet getoond.
- Indien u een DivX bestand afspeelt dat verschilt van DivXspec, kan het voorkomen dat dit niet goed werkt.

Afstandsbediening

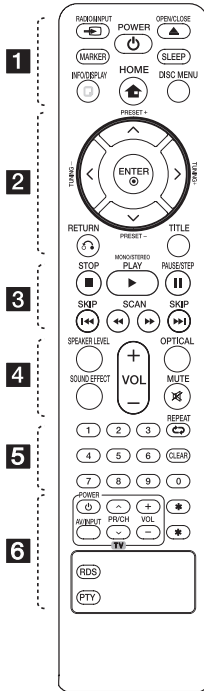

Batterijen installeren

Maak het deksel van het batterijvak aan de achterkant van de afstandsbediening open en plaats in dit vak één AAA batterij en wel zó dat de tekens \oplus en \ominus op de batterij op dezelfde tekens in het batterijvak aansluiten.

..... **1**

RADIO&INPUT: Hiermee kunt u invoerbronnen wijzigen.

MARKER: Hiermee markeert u een afspeellijst.

POWER: Schakel het toestel AAN/ UIT.

OPEN/CLOSE: Opent en sluit de schijflade.

SLEEP: Schakelt het systeem op een door u gekozen tijd automatisch uit. (Dimmer : de lichtsterkte van het beeldscherm wordt met de helft vermindert.)

INFO/DISPLAY: Opent Display op scherm.

HOME: Toont het [Startmenu].

DISC MENU: Opent het menu van een DVD schijf.

..... **2**

^ / V / < / > (omhoog/ omlaag/ links/ rechts): Wordt gebruikt om te navigeren door onscreen schermen.

PRESET +/-: Selecteert een radioprogramma.

TUNING +/-: Stemt af op het gewenste radiostation.

ENTER: Bevestigt menukeuze. Radiostations programmeren

RETURN: Achteruit in het menu of het instellingenmenu afsluiten.

TITLE: Indien de huidige DVD een titel heeft, zal het titelmenu op het scherm worden getoond. Anders wordt het schijfmenu getoond.

..... **3**

STOP: Stopt afspelen of opnemen.

PLAY, MONO/STEREO: Start het afspelen Mono/ Stereo.

PAUSE/STEP: Afspelen pauzeren.

SKIP: Ga naar volgende of vorige hoofdstuk/ track/ bestand.

SCAN: Vooruit of achteruit zoeken.

..... **4**

SPEAKER LEVEL: Hiermee stelt u het geluidsniveau van de gewenste luidspreker in.

SOUND EFFECT: Hiermee selecteert u de modus voor geluidseffecten.

VOL +/- (Volume): Past het luidsprekervolume aan.

OPTICAL: Hiermee wijzigt u de invoerbron rechtstreeks in optisch.

MUTE: Om het geluid stil te zetten.

..... **5**

0-9 numerieke toetsen: Selecteert genummerde opties in een menu.

REPEAT: Selecteer een afspeelmodus. (RANDOM, HERHAAL)

CLEAR: Hiermee verwijdert u een markering van een gemarkeerde list of een cijfer bij het instellen van een wachtwoord.

..... **6**

TV bedieningsknoppen :

Bestuurt de TV. (alleen LG TV)

- U kunt het geluidsniveau, de bronkeuze en de aan/uit-schakelaar van LG TV's bedienen. Druk de POWER (TV) knop in en druk vervolgens een paar keer op de PR/CH (\wedge / \vee) knop om de TV in of uit te schakelen.

***:** Deze knop is niet beschikbaar.

RDS : Radiogegevenssysteem.

PTY : Toont de verschillende schermen van het RDS.

Frontpaneel

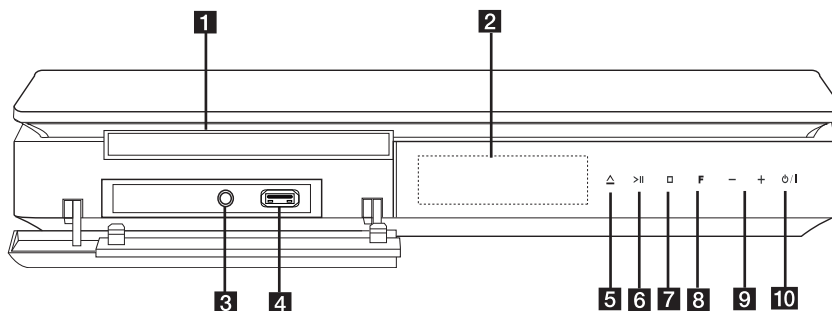

- 1** Disklade
- 2** Informatievenster
Toont de status van de speler.
- 3** PORT. IN
Hierop sluit u een draagbare speler met audio-uitgangen aan.
- 4** USB-poort
Hierop sluit u een usb-geheugenstick aan.
- 5** \triangle (OPENEN/SLUITEN)
Opent en sluit de disklade.
- 6** $>||$ (Afspelen/pauzeren)
Start het afspelen.
Druk hierop om het afspelen tijdelijk pauzeren.
Druk nogmaals hierop om het afspelen te hervatten.
- 7** \square (STOP)
Afspelen stoppen.
- 8** F (FUNCTION)
Hiermee wijzigt u de invoerbron of -functie.
- 9** -/+(Volume)
Hiermee past u het luidsprekervolume aan.
- 10** ⏻ / ⏿ (Voeding)
Hiermee schakelt u de speler in en uit.

Achterzijde

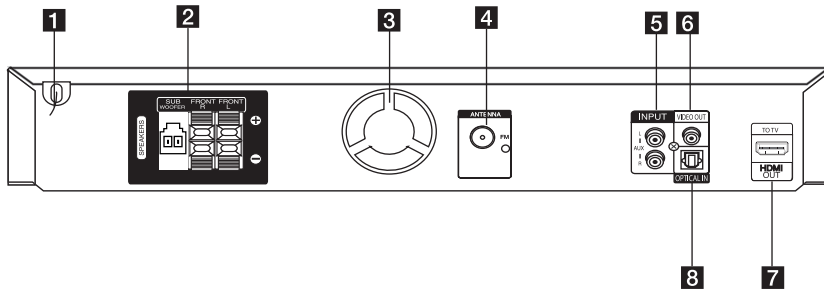

- 1** Netvoedingskabel
- 2** Luidsprekeransluitingen
Hierop sluit u de luidsprekerkabels aan.
- 3** Koelventilator
- 4** Antenneaansluiting
FM – Hierop sluit u een fm-draadantenne aan.
- 5** **AUX (L/R) INPUT**
Aansluiting voor een externe bron met 2-kanaals audio-uitgangen.
- 6** **VIDEO OUT**
Voor aansluiting van een tv met video-ingangen.
- 7** **HDMI OUT**
Bestemd voor aansluiting op een tv met HDMI-ingangen.
(Interface voor digitale audio en video)
- 8** **OPTICAL IN**
Aansluiting voor optische audio-apparaten.

Installatie van de luidsprekers

2

Aansluiten

A. Type voet

U kunt de stand van de luidspreker instellen.

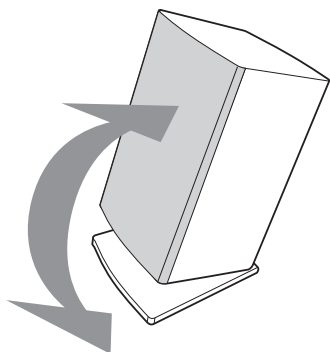

- Scheid steun

Duw de steun zoals hieronder is afgebeeld.

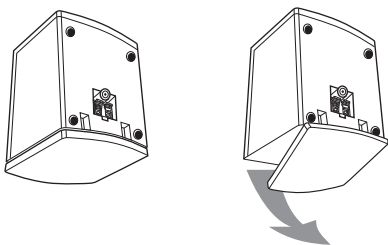

B. Type wand (De luidsprekers aan de wand bevestigen)

1. De voet van de luidspreker losmaken – zie onderstaande afbeelding.
2. De voet aan de luidspreker bevestigen – zie onderstaande afbeelding.
3. Zet de voet aan de luidspreker vast door de schroef aan te draaien.
4. U kunt de stand van de luidspreker instellen.
5. Draai één schroef voor de luidspreker in de wand en haak de luidspreker eraan vast.

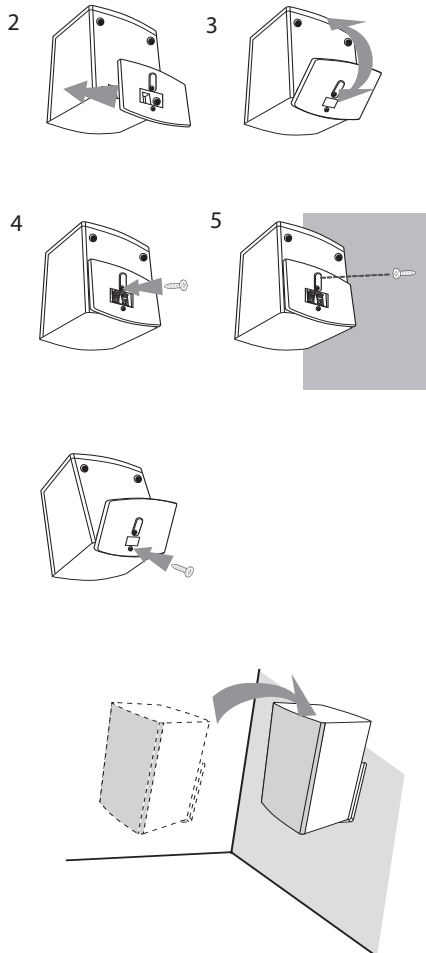

De luidsprekerboxen op het apparaat aansluiten

- Sluit de kabels op de speler aan.
Elke kabel is met een gekleurde band gecodeerd. Zoek nu op de achterkant van de speler de aansluitpunten met dezelfde kleurcodering op. Druk vervolgens op het lipje van elk aansluitpunt om dit te openen. Steek het kabeluiteinde erin en laat het lipje los.

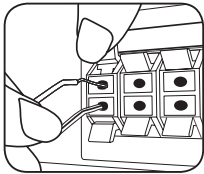

Verbind de zwarte baan van elke draad met de met "-" (min) gemarkeerde terminals, en het andere eind met de met "+" (plus) gemarkeerde terminals.

Verbind een woofer kabel aan de speler. Wanneer u een woofer kabel aan de speler verbind, voer de connector dan in totdat u een klik hoort.

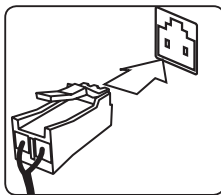

- Sluit de kabels op de luidsprekers aan. Sluit het andere uiteinde van elke kabel volgens de kleurcodering op de juiste luidspreker aan.

Kleur	Kleur	Stand
Oranje	Subwoofer	Elke stand aan de voorzijde
Rood	Voor	Rechts voor
Wit	Voor	Links voor

U sluit de luidsprekerkabels als volgt op het apparaat aan: druk op elk van de kunststof lipjes om de kabelingangen aan de onderzijde van elke luidspreker te openen. Steek het kabeluiteinde erin en laat het lipje los.

⚠ WAARSCHUWING

- Let erop dat kinderen hun vingers of voorwerpen niet in het *luidsprekerkanaal duwen
*Luidsprekerkanaal: Een opening voor veel basgeluid op luidsprekerkast (omhulling)
- De luidsprekerboxen bevatten magnetische onderdelen waardoor de kleurenweergave van uw tv-scherm of pc-monitorscherm kan worden vervormd. Plaats de luidsprekerboxen op grotere afstand van de tv of de pc-monitor.

Het systeem positioneren

De volgende illustratie toont een voorbeeld van hoe u het systeem opstelt.

Bemerk dat de illustraties in deze instructies verschillen van de werkelijke eenheid om dingen goed uit te kunnen leggen.

Voor de best mogelijke surround sound dienen alle luidsprekers anders dan de subwoofer gezet te worden op dezelfde afstand van de luisterpositie

(A).

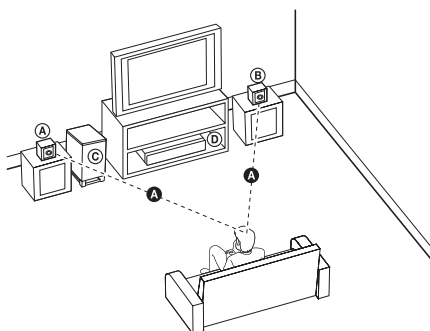

(A) Luidspreker linksvoor (L)/ (B) Luidspreker rechtsvoor (R):

Zet de luidsprekers voor aan de kanten van het beeldscherm of scherm en zo op één lijn met het schermoppervlak als mogelijk.

(C) Subwoofer: De positie van de subwoofer is niet cruciaal, omdat lage basgeluiden niet duidelijk één kant opgaan. Maar het is beter de subwoofer vlakbij de luidsprekers voor te zetten. Draai hem wat naar het midden van de ruimte om de weerkaatsing van de muren te verminderen.

(D) Eenheid

Op uw tv aansluiten

Maak een van de volgende verbindingen, afhankelijk van de mogelijkheden van uw bestaande apparatuur.

! Let op

- Afhankelijk van de mogelijkheden van de tv en andere apparaten kunt u de speler op verschillende manieren aansluiten. Kies één van de aansluitmogelijkheden die in deze handleiding beschreven zijn.
- Zie de handleiding van uw tv, stereo-installatie of andere apparaten voor de beste manier van aansluiten.

! WAARSCHUWING

- Sluit de speler rechtstreeks op de tv aan. Stem de tv af op het juiste video-ingangskanaal.
- Sluit de speler niet aan via een videorecorder. Het beeld kan door de kopie vervormd worden.

HDMI OUT-aansluiting

Als u een tv of monitor met een HDMI-aansluiting bezit, kunt u deze met een HDMI-kabel (type A, High Speed HDMI™-kabel) op deze speler aansluiten.

Sluit het HDMI OUT-aansluitpunt van de speler aan op het HDMI IN-aansluitpunt van een voor HDMI geschikte tv of monitor. Stel het bronsignaal van de tv in op HDMI (zie de gebruikershandleiding van de tv).

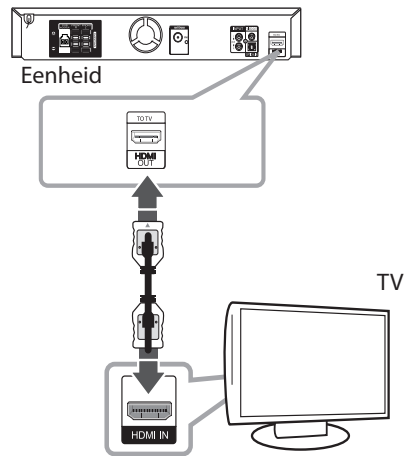

! Tip

- Met deze HDMI-aansluiting kunt u volop genieten van digitale audio- en video-weergave.
- Als u een HDMI-aansluiting gebruikt, kunt u de resolutie van het HDMI-uitgangssignaal aanpassen. (Zie "Resolutie instellen" op pagina 20.)

! WAARSCHUWING

- Als u de resolutie verandert nadat u de verbinding hebt gemaakt, is er kans op storingen. U kunt dit probleem oplossen door de speler uit en weer in te schakelen.
- Wanneer de HDMI-aansluiting met HDCP niet geverifieerd is, gaat de tv-scherm over op zwart of groen of is er alleen ruis ("sneeuw") op het scherm te zien. Controleer in dat geval de HDMI-verbinding of ontkoppel de HDMI-kabel.

! Let op

- Als een aangesloten HDMI-apparaat het audio-uitgangssignaal van de speler niet accepteert, is het mogelijk dat het audiosignaal van het HDMI-apparaat vervormd is of niet wordt uitgevoerd.
- Let op het volgende wanneer u een voor HDMI of DVI geschikt apparaat aansluit:
 - Schakel het HDMI/DVI-apparaat en de speler uit. Schakel het HDMI/DVI-apparaat vervolgens weer in en laat het plm. 30 seconden met rust; schakel vervolgens de speler in.
 - Het video-ingangssignaal van het aangesloten apparaat is nu voor deze speler correct ingesteld.
 - Het aangesloten apparaat is compatibel met 720x480i (of 576i), 720x480p (of 576p), 1280x720p, 1920x1080i of 1920x1080p video-ingangssignalen.
- Niet alle met HDCP-compatibele HDMI- en DVI-apparaten zijn voor aansluiting op de speler geschikt.
 - Bij niet-HDCP-apparaten wordt het beeld niet storingvrij weergegeven.
 - In een dergelijk geval speelt de speler niet af en gaat het tv-schermbild over op zwart of groen of is er alleen ruis ("sneeuw") op het scherm te zien.
- Als ruis of lijnen op het beeldscherm verschijnen, controleer dan de HDMI-kabel en gebruik een hogere versie dan High Speed HDMI™-kabel.



Wanneer dit apparaat en een tv van LG met SIMPLINK zijn verbonden via een HDMI-kabel, kunnen bepaalde functies van dit apparaat worden bediend met de afstandsbediening van de tv.

Functies die met de afstandsbediening van de LG-tv kunnen worden bediend: afspele, pauze, scannen, overslaan, stoppen, uitschakelen, enzovoort.

Raadpleeg de gebruikershandleiding van de tv voor meer informatie over de SIMPLINK-functie.

Tv's van LG die zijn uitgerust met de SIMPLINK-functie, zijn voorzien van het bovenstaande logo.

! Let op

Afhankelijk van het type schijf of de afspeelstatus is het mogelijk dat bepaalde SIMPLINK-bewerkingen afwijken van uw bedoeling of niet werken.

Videoaansluiting

Sluit de VIDEO OUT-stekkerbus op de speler met een videokabel op de video-in stekkerbus van de tv aan.

U kunt het geluid beluisteren via de luidsprekers van het systeem.

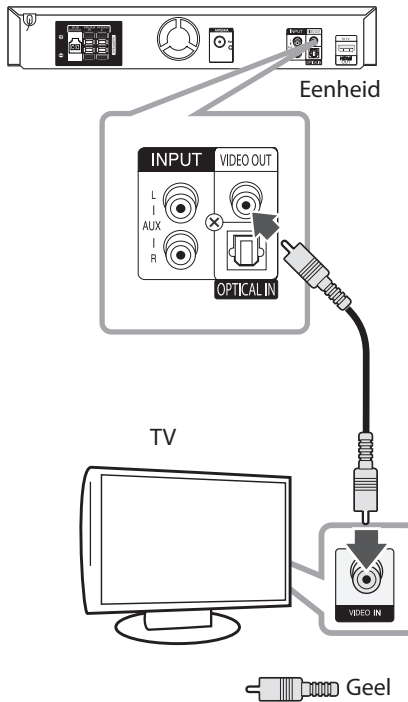

Scart-aansluiting

Sluit de scart-aansluiting van het apparaat met een scart-videokabel aan op de scart-aansluiting van de tv.

U kunt het geluid beluisteren via de luidsprekers van het systeem.

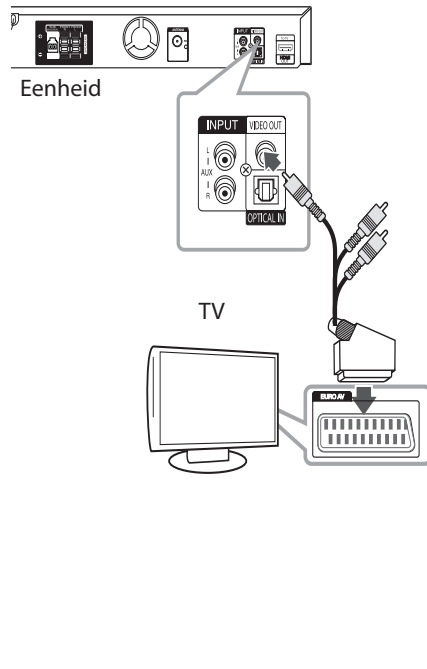

2

Aansluiten

De resolutie instellen

Het apparaat heeft diverse uitgangsverresoluties voor HDMI OUT. U kunt de resolutie aanpassen in het [Configuratie] -menu.

1. Druk op **HOME**.
2. Selecteer met **</>** het [Configuratie]-menu en druk op **ENTER**. Het installatiemenu verschijnt.



3. Selecteer met **^/v** de optie [Display] en druk vervolgens op **>** om naar het tweede niveau te gaan.
4. Selecteer met **^/v** de optie [Resolution] en druk vervolgens op **i** om naar het derde niveau te gaan.
5. Selecteer met **^/v** de gewenste resolutie en druk vervolgens op **ENTER** om uw keuze te bevestigen.

! Let op

Als de tv de door u op de speler ingestelde resolutie niet accepteert, kunt u de resolutie als volgt op 480p (of 576p) instellen:

Druk minstens vijf seconden op **STOP**.

Video-uitvoerresolutie

De in het afleesvenster aangegeven resolutie en de uitgevoerde resolutie kunnen onderling verschillen afhankelijk van het type aansluiting.

[HDMI OUT] : 1080p, 1080i, 720p en 480p (of 576p) en 480i (of 576i)

[VIDEO OUT]: 480i (of 576i)

Optionele apparatuur aansluiten

AUX-ingang

Sluit de uitgang van een hulpapparaat aan op de AUX AUDIO-ingang (L/R).

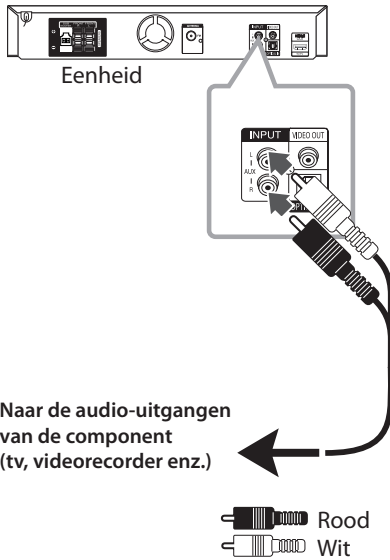

! Let op

Als uw tv maar één audio-uitgang (mono) heeft, moet u deze aansluiten op de linkse (witte) audiostekkerbus van het receiversysteem.

AUDIO-ingang (PORT. IN)

Sluit de uitgang van het draagbare apparaat (mp3, pmp e.d.) aan op de AUDIO (PORT. IN)-ingang.

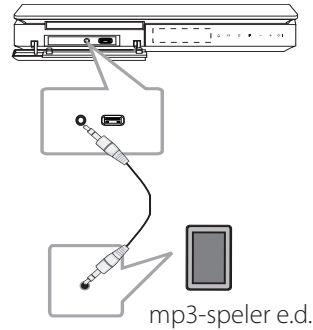

Luisteren naar muziek van uw draagbare spelen of extern apparaat

De eenheid kan gebruikt worden om de muziek van vele soorten draagbare spelers of externe apparaten te spelen.

1. Sluit de draagbare speler aan op de connector PORT. IN (PORTABLE IN) van de eenheid.
sluit het externe apparaat op de AUX-connector van de eenheid aan.
2. Druk op **⏻ / I (POWER)** om de stroom in te schakelen.
3. Druk op **⏮ RADIO&INPUT** om de PORTABLE- of AUX-functie in te schakelen.
4. Schakel de draagbare speler of het externe apparaat in en begin met spelen.

2

Aansluiten

Usb-apparaten aansluiten

Sluit de usb-poort van een usb-geheugen (of mp3-speler e.d.) aan op de usb-poort aan de voorkant van het receiversysteem.

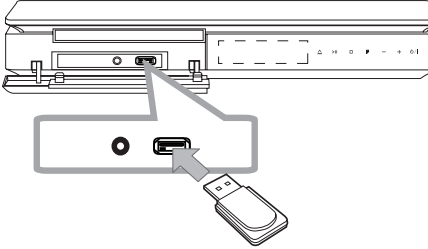

! Let op

Een usb-apparaat van het apparaat loskoppelen

1. Kies een andere functiemodus of druk tweemaal achtereen op **■ STOP**.
2. Maak het usb-apparaat van de unit los.

Compatibele USB-apparaten

- MP3-speler: MP3-speler van het type Flash
- USB-flashapparaat: apparaten die USB 2.0 of USB 1.1 ondersteunen.
- De usb-functie van dit apparaat ondersteunt niet alle usb-apparaten.

Eisen voor USB-apparaten

- Apparaten die extra programma-installatie vereisen wanneer u deze hebt aangesloten op een computer, worden niet ondersteund.
- Trek het USB-apparaat niet uit, als het werkt.
- Bij een USB-stick met hoge capaciteit, kan het langer dan een paar minuten duren om doorzocht te worden.
- Om gegevensverlies te voorkomen moet u een back-up van alle gegevens maken.
- Als u een USB-verlengsnoer of USB-hub gebruikt, wordt het USB-apparaat niet herkend.
- Werken met het bestandssysteem NTFS wordt niet ondersteund. (Alleen het bestandssysteem FAT (16/32) wordt ondersteund.)
- Deze eenheid wordt niet ondersteund wanneer het totaal aantal bestanden 1 000 of meer is.
- Externe HDD, vergrendelde apparaten of USB-apparaten van het type hard worden niet ondersteund.
- De USB-poort van de eenheid kan net op de PC worden aangesloten. De eenheid kan niet worden gebruikt als een opslagapparaat.

OPTICAL IN-aansluiting

Hiermee kunt u de optische uitgang van een extern apparaat (of een digitaal apparaat e.d.) op de OPTICAL IN van deze speler aansluiten.

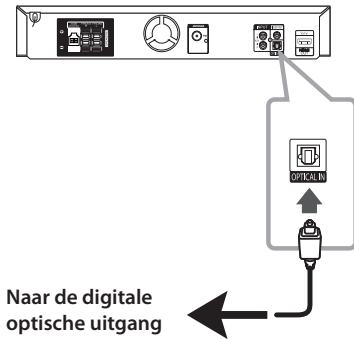

Naar de digitale
optische uitgang
van de component

Luidsprekers van een thuis theater installeren

U kunt het geluid van uw tv, dvd-speler en digitale apparaten ruimtelijk weergeven in de 5.1-kanaals (2.1 of 2.0) modus. Zelfs als u de netvoeding hebt uitgeschakeld (POWER OFF-stand) is de voeding beschikbaar en wordt de speler automatisch overgeschakeld naar de AUX OPT-modus als u op **OPTICAL** drukt.

1. Sluit het OPTICAL IN-aansluitpunt van de speler aan op de optische uitgang van de tv (of digitaal apparaat e.d.).
2. Selecteer met **OPTICAL** de modus AUX OPT. AUX OPT rechtstreeks selecteren:
3. Geluidswaergave over 5.1 (2.1 of 2) luidsprekerkanalen.
4. De AUX OPT-modus verlaten met de optie **OPTICAL**. De functie wordt naar de vorige functie teruggestrskakeld.

Antenne aansluiten

Om radiostations te ontvangen moet u de meegeleverde fm-antennes aansluiten.

Sluit de fm-draadantenne aan op de aansluiting voor een fm-antenne op het apparaat.

2

Aansluiten

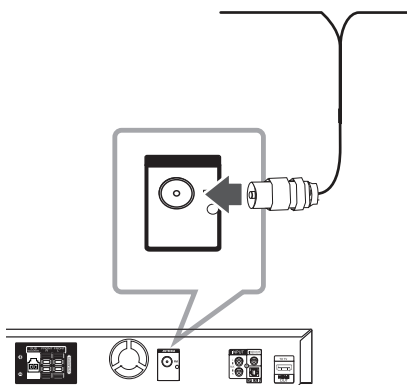

! Let op

Trek de fm-antenne over de volle lengte uit. Nadat u de fm-draadantenne hebt aangesloten kunt u deze het best zoveel mogelijk horizontaal bevestigen.

Installatie-instellingen aanpassen

Met behulp van het installatiemenu kunt u verschillende onderwerpen zoals beeld en geluid aanpassen.

Zo kunt u ondermeer ook een taal voor de ondertitels en het installatiemenu instellen. Zie pagina 25 tot 29 voor meer informatie over elke soort installatiemenu.

Taal beeldschermmenu's instellen - optie

Het initiële taal instellingenmenu wordt bij het eerste gebruik van het toestel op uw TV scherm getoond. U dient de initiële taalselectie te voltooien voordat u het toestel gaat gebruiken. Engels zal als de begintaal gekozen worden.

1. Druk op **⏻/⏹ (POWER)** om het apparaat in te schakelen. Het taalinstallatiemenu verschijnt op het scherm.



2. Selecteer een taal met **^ V <>** en druk vervolgens op **⊙ ENTER**. Het bevestigingsmenu verschijnt.



3. Gebruik **<>** om de [Invoeren] te selecteren en druk vervolgens op **⊙ ENTER** om de installatie van een taal te voltooien.

Het installatiemenu weergeven en afsluiten

1. Druk op **🏠 HOME**.
Toont het [Startmenu].



2. Selecteer met **< >** het [Configuratie]-menu.
3. Druk op **⊙ ENTER**.
Het [Configuratie]-menu verschijnt.
4. Druk op **🏠 HOME** of **⏻ RETURN** om het [Configuratie]-menu te verlaten.

Helpmenu voor installeren

Menu	Knoppen	Bediening
▲▼ Bewegen	^ V	Naar een ander menu gaan.
◀ Bewegen	<	Naar het vorige menu gaan.
▶ Bewegen	>	Naar het volgende menu niveau gaan of een menu selecteren.
⏻ Sluiten	⏻ RETURN	Het [Configuratie]-menu of de [luidspreker set-up] sluiten.
⊙ Kiezen	⊙ ENTER	Het menu bevestigen.

Taal

Menutaal

Kies een taal voor het Instellingenmenu en onscreen scherm.

Schijf Audio/ Disc Subtitel/ Schijfmenu

Selecteer de taal die u voor het audionummer (geluid op de disk), de ondertiteling en het diskmenu wilt gebruiken.

[Standaard]

Verwijst naar de originele taal waarin de schijf opgenomen is.

[Overige]

Voer met de cijfertoetsen een getal van vier cijfers volgens de taalcode lijst op pagina 41 in en druk vervolgens op **ENTER** om een andere taal te selecteren. Als u de verkeerde taalcode hebt ingevoerd, drukt u eenvoudig op **CLEAR**.

[Uit (voor schijfondertiteling)]

Uitschakelen van de ondertiteling.

WEERGAVE

TV Beeldformaat

Selecteren van de schermverhouding gebaseerd op de vorm van uw TV-scherm.

[4:3]

Kies deze mogelijkheid als een standaard 4:3 TV aangesloten is.

[16:9]

Kies deze mogelijkheid als een 16:9 breedbeeld TV aangesloten is.

Schermmodus

Indien u 4:3 geselecteerd heeft, dient u aan te geven hoe u naar breedbeeldprogramma's en films wilt kijken op uw TV.

[Letterbox]

Toont een breed beeld met donkere banden aan de bovenkant en de onderkant van het scherm.

[Panscan]

Toont automatisch een schermvullend breed beeld en knipt het overvallige gedeelte van het tv-beeld weg. (Als de disk of het bestand niet compatibel is met Pan Scan, wordt het videobeeld in letterbox-formaat weergegeven.)

Resolutie

Stelt de uitgangresolutie van het HDMI-videosignaal in. Zie "Resolutie instellen" op pagina 20 voor meer informatie over de resolutie.

[Auto]

Als het HDMI OUT-aansluitpunt is aangesloten op een tv met de EDID-functie, wordt de resolutie die het best voor de aangesloten tv geschikt is automatisch ingesteld. Als alleen het VIDEO OUT aangesloten is, verandert dit de resolutie naar 480i (of 576i) als standaard resolutie.

[1080p]

Voert progressieve video van 1 080 lijnen uit.

[1080i]

Voert geïnterlinieerde video van 1 080 lijnen uit.

[720p]

Voert progressieve video van 720 lijnen uit.

[480p (of 576p)]

Voert progressieve video van 480 (of 576) lijnen uit.

[480i (of 576i)]

Voert geïnterlinieerde video van 480 (of 576) lijnen uit.

Audio

2.1 Luidspreker set-up

Maak de volgende instellingen voor de ingebouwde 2.1-kanaals surround-decoder.

1. Selecteer [luidspreker set-up] in het [Audio]-menu.
2. Druk op **ENTER**.
Het [2.1 LUIDSPREKERS]-menu verschijnt.



3. Selecteer de gewenste luidspreker met **<>**.
4. Pas de opties met de **^ v <>**-knoppen aan.
5. Door op **RETURN** te drukken gaat u naar het vorige menu terug.

[Luidspreker]

Selecteer een luidspreker die u wilt aanpassen.

! Let op

Bepaalde luidsprekerinstellingen zijn door de Dolby Digital licentieovereenkomst niet toegestaan.

[Grootte]

Omdat de luidsprekerinstellingen vast liggen, kunt u de instellingen niet veranderen.

[Volume]

Aanpassen van het uitvoerniveau van elke luidsprekers.

[Afstand]

Aanpassen van de afstand tussen elke luidspreker en de luisterpositie.

[Start de luidsprekertest]

Selecteer [Start de luidsprekertest] met **^ v** en druk op **ENTER**. Druk nogmaals op **ENTER** om te stoppen. Pas het volume aan in overeenstemming met het volume van de testsignalen die in het geheugen van het systeem zijn opgeslagen.

DRC (Dynamic Range Control – Regeling dynamisch bereik)

Zorgt dat het geluid helder blijft bij het verlagen van het volume (alleen Dolby Digital). Stel voor dit effect in op [Aan].

Vokaal

Selecteer [Aan] om karaoke kanalen met normale stereoweergave te mengen.

Deze functie is alleen geschikt voor DVD's met de mogelijkheid van meerkanaals karaoke.

HD AV Sync

Soms komt bij digitale tv een vertraging tussen beeld en geluid voor. Als u dit constateert, kunt u dit verschijnsel compenseren door voor het geluid een vertraging in te stellen waardoor het geluid "wacht" op het bijbehorende beeld. Dit wordt HD AV-synchronisatie genoemd. Met behulp van **▲ ▼** (op de afstandsbediening) kunt u de vertraging vergroten en verkleinen die u traploos kunt instellen tussen 0 en 300 m/sec.

3

Systeeminstelling

VERGRENDELEN (Ouderlijk toezicht)

Regiocode instellen

Wanneer u dit apparaat voor de eerste maal gebruikt, moet u de regiocode instellen.

1. Selecteer het [Sluiten]-menu en druk op **>**.
2. Druk op **>**.
Om toegang te krijgen tot de [Sluiten]-opties, moet u het wachtwoord invoeren dat u hebt aangemaakt. Voer uw wachtwoord in en druk op **⊙ ENTER**. Voer dit wachtwoord nogmaals in en druk op **⊙ ENTER**. Als u een fout maakt voordat u op **⊙ ENTER** hebt gedrukt, druk dan op **CLEAR**.
3. Selecteer met de **▲ ▼**-knoppen het eerste teken.
4. Druk op **⊙ ENTER** en selecteer met de **▲ ▼**-knoppen het tweede teken.
5. Druk op **⊙ ENTER** om de gekozen regiocode te bevestigen.

Waardering

Blokkeert het afspelen van geclassificeerde dvd's op grond van hun inhoud. Niet alle disks zijn geclassificeerd.

1. Selecteer [Beveiligingsniveau] in het [Sluiten]-menu en druk vervolgens op **>**.
2. Voer een wachtwoord in en druk op **⊙ ENTER**.
3. Selecteer door middel van de **▲ ▼**-knoppen een waardering van 1 t/m 8.

[Beveiligingsniveau 1-8]

Waardering één (1) heeft de meeste beperkingen en waardering acht (8) de minste.

[Ontgrendelen]

Als u UNLOCK selecteert, is het ouderlijk toezicht niet actief en wordt de disk zonder beperkingen afgespeeld.

4. Druk op **⊙ ENTER** om de door u gekozen waardering te bevestigen.

Wachtwoord

U kunt een wachtwoord invoeren of veranderen.

1. Selecteer [Wachtwoord] in het [Sluiten]-menu en druk vervolgens op >.
2. Druk op **ENTER**.
3. Voer een wachtwoord in en druk op **ENTER**.
Om het wachtwoord te veranderen, drukt u op **ENTER** wanneer de optie [Change] gemarkeerd is. Voer een wachtwoord in en druk op **ENTER**. Voer dit wachtwoord nogmaals in en druk op **ENTER**.
4. Druk op **HOME** om het menu te sluiten.

! Let op

Als u uw wachtwoord vergeten hebt, kunt u het als volgt wissen:

1. Selecteer het [Configuratie] -menu in het [Startmenu].
2. Voer het uit zes cijfers bestaande getal "210499" in en druk op **ENTER**. Het wachtwoord wordt gewist.

Regiocode

Voer de code in van de regio waarvan de normen zijn gebruikt om aan de dvd-videodisk een waarde toe te kennen die gebaseerd is op de lijst op pagina 40.

1. Selecteer [Regiocode] in het [Sluiten]-menu en druk vervolgens op >.
2. Voer een wachtwoord in en druk op **ENTER**.
3. Selecteer met de **▲ ▼**-knoppen het eerste teken.
4. Druk op **ENTER** en selecteer met de **▲ ▼**-knoppen het tweede teken.
5. Druk op **ENTER** om de gekozen regiocode te bevestigen.

ANDERE

DivX(R) VOD

INFORMATIE OVER DIVX VIDEO: DivX® is een digitaal videoformaat dat ontwikkeld is door DivX, LLC, een dochteronderneming van Rovi Corporation. Dit is een officieel DivX Certified® ("DIVX gecertificeerd") apparaat dat DivX-video's afspeelt. Ga naar de website divx.com voor meer informatie en software-hulpmiddelen om uw bestanden in DivX-video's om te zetten.

INFORMATIE OVER DIVX VIDEO-ON-DEMAND: Het DivX Certified® ("DIVX gecertificeerd") apparaat moet geregistreerd zijn om aangeschafte DivX Video-on-Demand (VOD)-films af te spelen. Ga naar het DivX VOD-gedeelte in het instellingsmenu van uw apparaat om uw registratiecode op te halen. Ga naar vod.divx.com voor meer informatie over het voltooiën van uw registratie.

[Registreren]

Toont de registratiecode van uw speler.

[Deregistreren]

Deactiveert de speler en toont de deactivatiecode.

! Let op

Alle van DivX VOD gedownloadte video's kunt u alleen op dit apparaat afspelen.

Het Home-menu gebruiken

1. Druk op **HOME**.
Toont het [Startmenu].



2. Selecteer met **<>** een optie.
3. Druk op **ENTER** waardoor het geselecteerde optiemenu verschijnt.

[Muziek]: Toont het [MUZIEK]-menu.

[Film]: Start het afspelen van videomedia of toont het [FILM]-menu.

[Foto]: Toont het [FOTO]-menu.

[Configuratie]: Toont het [Configuratie]-menu.

! Let op

U kunt de opties [Muziek], [Film] of [Foto] niet selecteren wanneer er geen usb-geheugenstick is aangesloten of geen cd in de disklade is gelegd.

De eerste bedieningshandelingen

1. Plaats met behulp van **OPEN/CLOSE** een disk in de disklade van het apparaat of sluit een usb-geheugenstick op de usb-poort aan.
2. Druk op **HOME**.
Toont het [Startmenu].
3. Selecteer met **<>** een optie.
Als u een van de opties [Film], [Foto] of [Muziek] selecteert wanneer u een usb-geheugenstick hebt aangesloten en tevens een disk in de speler hebt geplaatst, verschijnt het menu waarmee u het gewenste medium kunt selecteren. Selecteer een medium en druk vervolgens op **ENTER**.



4. Druk op **ENTER** waardoor het geselecteerde optiemenu verschijnt.

! Let op

- Bij de meeste audio-cd's en dvd-rom-disks start het afspelen automatisch.
- De speler speelt automatisch alleen muziekbestanden die op een usb-geheugenstick of cd zijn opgeslagen.
- DTS wordt niet ondersteund. In het geval van een DTS-audioformaat wordt de audio niet uitgezonden.

Voor	Doe dit
Stoppen	Druk op ■ STOP .
Afspelen	Druk op ▶ PLAY, MONO/ STEREO .
Pauseren	Druk op PAUSE/STEP .
Beeld-voor-beeld afspelen	Druk een paar keer op PAUSE/STEP om deze titel beeld-voor-beeld af te spelen. (Alleen DVD, DivX)
Naar het volgende of vorige hoofdstuk, nummer of bestand overspringen.	Druk tijdens het afspelen op I◀◀/ ▶▶ SKIP om naar het volgende hoofdstuk of nummer te gaan of terug te gaan naar het begin van het huidige hoofdstuk of nummer. Druk tweemaal kort op I◀◀ SKIP om terug te gaan naar het vorige hoofdstuk of nummer.
Snel naar een bepaald punt gaan door een bestand snel vooruit of snel achteruit af te spelen.	Druk tijdens het afspelen een paar keer op ◀◀/▶▶ SCAN om de vereiste scansnelheid te kiezen. Druk op ▶ PLAY, MONO/ STEREO om naar de normale snelheid terug te gaan.
Herhaald of in willekeurige volgorde afspelen	Druk een paar keer op ↺ REPEAT om de huidige titel, het huidige hoofdstuk of nummer herhaald of in willekeurige volgorde af te spelen. - DVD : Hoofdstuk/ Titel/ Uit - DivX : Titel/ Alles/ Uit - Audio CD/ MP3/ WMA : Track/ Alles/ Random/ Uit
De weergavesnelheid vertragen	Druk in de pauzmodus op SLOW (◀◀ of ▶▶) om de gewenste snelheid te kiezen. (Alleen DVD, DivX) DivX-bestanden kunnen niet vertraagd achteruit worden afgespeeld.

Andere bedieningshandelingen

Informatie over disks op het beeldscherm weergeven

U kunt uiteenlopende informatie over een geladen disk op het beeldscherm weergeven.

1. Druk op **□ INFO/DISPLAY** om gevarieerde informatie weer te geven. Afhankelijk van het disktype en de afspelstatus kunnen de weergegeven onderwerpen verschillen.
2. U kunt een onderdeel selecteren met behulp van **^ V** en de instelling wijzigen of selecteren door op **<>** te drukken.

Titel – Huidig titelnummer / totaal aantal titels.

Hoofdstuk – Huidig hoofdstuknummer/ totaal aantal hoofdstukken

Tijd – Verstreken afspeeltijd

Audio – Geselecteerde audiotaal of kanaal

Ondertitels – Geselecteerde ondertiteling

Hoek – Geselecteerde hoek/ totaal aantal hoeken

! Let op

De informatie op het beeldscherm verdwijnt als u een paar seconden lang geen knoppen indrukt.

Dvd-menu weergeven

DVD

Wanneer u een dvd-disk afspeelt die verschillende menu's bevat, kunt u met behulp van het Menu het gewenste menu selecteren.

1. Druk op **DISC MENU**.
Het menu van de disk verdwijnt.
2. Selecteer het menu met **^ V <>**.
3. Druk ter bevestiging op **▶ PLAY, MONO/ STEREO**.

De titels op een dvd weergeven

DVD

Wanneer u een dvd-disk afspeelt die verschillende titels bevat, kunt u met behulp van het Menu de gewenste titel selecteren.

1. Druk op **TITLE**.
De titel van de disk verschijnt.
2. Selecteer het menu door op **Λ V <>** te drukken.
3. Druk ter bevestiging op **▶ PLAY, MONO/STEREO**.

Dvd's afspelen met 1,5x normale snelheid

DVD

Bij weergave met 1,5x normale snelheid kunt u de beelden sneller bekijken en het geluid sneller beluisteren dan bij afspelen met normale snelheid.

1. Om het opgenomen materiaal met 1,5 maal de normale snelheid af te spelen, drukt u tijdens het afspelen op **▶ PLAY, MONO/STEREO**.
Op het scherm verschijnt "▶x1.5".
2. Druk nogmaals op **▶ PLAY, MONO/STEREO** om af te sluiten.

Schermb beveiliging

De schermb beveiliging wordt getoond indien u het toestel ongeveer vijf minuten in de Stop modus laat staan.

Afspelen starten op geselecteerd tijdstip

DVD MOVIE

Het bestand of de titel op elk gewenst moment afspelen

1. Druk tijdens het afspelen op **□ INFO/DISPLAY**.

2. Druk op **Λ V** om het klokpictogram te selecteren en "----:" verschijnt.
3. Voer de gewenste starttijd van links naar rechts in uren, minuten en seconden in. Druk op **CLEAR** om een of meer verkeerd ingevoerde cijfers te wissen. Voer vervolgens de juiste cijfers in. Om bijvoorbeeld een bepaalde scène over 1 uur, 10 minuten en 20 seconden te starten, voert u met de nummertoeetsen "11020" in.
4. Druk op **⊙ ENTER** om uw keuze te bevestigen. Het afspelen start op het ingevoerde tijdstip.

Afspelen hervatten

DVD MOVIE MUSIC ACD

Afhankelijk van de disk slaat het apparaat het punt op waar u op **■ STOP** hebt gedrukt. Wanneer **||■** (Resume Stop) kort op het scherm verschijnt, drukt u op **▶ PLAY, MONO/STEREO** te hervatten.

Als u tweemaal op **■ STOP** drukt of de disk uit de disklade verwijdert, verschijnt **■** (Complete Stop) op het scherm. Hierbij wordt het opgeslagen stoppunt door het apparaat gewist.

! Let op

- Het hervattingspunt kan worden gewist wanneer u een knop indrukt (bijvoorbeeld: **⏻ / I (POWER)**, **▲ OPEN/CLOSE** e.d.).
- Bij bepaalde schijven en titels werkt deze functie niet/track.

De ondertitel-codepagina wijzigen

MOVIE

Als de ondertiteling van een film niet goed loopt, kunt u de ondertitelcodepagina wijzigen om het ondertitelbestand correct weer te geven.

1. Druk tijdens het afspelen op **□ INFO/DISPLAY** om het OSD-beeldschermmenu weer te geven.
2. Selecteer met **Λ V** de optie [Codepagina].
3. Selecteer met **<>** de gewenste codeoptie.
4. Druk op **↶ RETURN** om het OSD-beeldschermmenu te sluiten.

Afspelen markeren

MUSIC ACD

Met deze programmeringsfunctie kunt u uw favoriete bestanden op elke disk of usb-geheugenstick in het geheugen van de speler opslaan.

1. Selecteer [Muziek] in het [Startmenu].

Naar de vorige map teruggaan (alleen mp3/wma)

De bestandsinformatie wordt weergegeven volgens de ID3TAG-informatie op het betreffende muziekbestand. (Alleen mp3)



Alle nummers of bestanden selecteren.

De selectie van alle nummers of bestanden ongedaan maken.

Naar de vorige of volgende bestandslijst gaan.

2. Selecteer met $\wedge \vee$ de door u gewenste muziek in de [Lijst] en druk vervolgens op **MARKER** om uw keuze in de lijst te markeren.
3. Druk op \odot **ENTER** of \blacktriangleright **PLAY, MONO/STEREO**. Toont de afspeelmodus.
4. Selecteer met $\wedge \vee$ de afspeelmodus en druk op \odot **ENTER**.

[Afspelen markeren]

Gemarkeerd afspelen.

Afspelen huid.]

Normaal afspelen.

! Let op

Als u alle bestanden in de lijst wilt selecteren, selecteert u [Alles selecteren] en druk vervolgens op \odot **ENTER**.

Markeringen wissen

1. Selecteer met $\wedge \vee$ het nummer dat u uit het gemarkeerde bestand wilt verwijderen.
2. Druk op **MARKER**.

Alle markeringen wissen

Selecteer met $\wedge \vee <>$ de optie [Alles deselect.] en druk vervolgens in de programmabewerkingsmodus op \odot **ENTER**.

! Let op

De markeringen worden ook gewist wanneer u de disk of de usb-geheugenstick verwijdert, de speler uitschakelt of naar een andere functie overschakelt.

Fotobestanden weergeven

PHOTO

Deze speler is geschikt voor het afspelen van disks met fotobestanden.

1. Selecteer [Foto] in het [Startmenu] en druk op **ENTER**.

Naar de vorige of volgende bestandslijst gaan.



Naar de vorige map teruggaan.

2. Druk op **^ V** om een map te selecteren en druk vervolgens op **ENTER**.
3. Als u een diaprojectie wilt weergeven, drukt u op **^ V** om een bestand te markeren en druk vervolgens op **▶ PLAY, MONO/STEREO**.

Het helpmenu in het [Foto]-menu

Menu	Knoppen	Bediening
Diashow	▶ PLAY, MONO/STEREO	Een diaprojectie weergeven.
Bewegen	^ V <>	Naar een ander bestand of ander materiaal gaan.
Kiezen	ENTER	Een bepaald bestand weergeven
Sluiten	RETURN	Terug gaan naar het [Startmenu].

Naar het [Start]-menu teruggaan

Menu	Knoppen	Bediening
Menu	INFO/DISPLAY	Het optiemenu weergeven.
Vorig/Volgende	</>	Naar een ander bestand gaan
Lijst	RETURN	Naar het [Foto]-menu teruggaan.

Opties tijdens het weergeven van foto's

Tijdens het schermvullend weergeven van foto's hebt u verschillende keuzemogelijkheden.

1. Druk tijdens het schermvullend weergeven van foto's op **INFO/DISPLAY** om het optiemenu op te roepen.
2. Selecteer met **^ V <>** een optie.



- 1 Huidige foto / totaal aantal foto's.** – Gebruik **<>** om de vorige of de volgende foto weer te geven.
- 2 Diashow ▶/||** – Druk op **ENTER** om een diaprojectie te starten of te pauzeren.
- 3 Snelheid x3/ x2/ x1** – Met behulp van **ENTER** kunt u de gewenste vertragingssnelheid tussen foto's in een diaprojectie selecteren.
- 4 Roteren** – Druk op **ENTER** om een foto te draaien.
- 5 Ga naar lijst** – Druk op **ENTER** om naar het [Foto]-menu terug te gaan.

4

Bediening

Slaapklok (Sleep Timer) instellen

Druk eenmaal of meerdere malen op **SLEEP** om een tijd tussen 10 minuten en 3 uur te kiezen waarna het apparaat zichzelf automatisch uitschakelt.

Om de resterende tijd te controleren drukt u op **SLEEP**.

Om de inslaapfunctie te annuleren, drukt u een paar keer op **SLEEP** tot "SLEEP 10" verschijnt en druk vervolgens nogmaals op **SLEEP** terwijl "SLEEP 10" wordt weergegeven.

! Let op

- U kunt de resterende tijd controleren voordat het apparaat zichzelf uitschakelt.
- Druk op **SLEEP** waardoor de resterende tijd op het beeldscherm wordt weergegeven.

Dimmer

Druk eenmaal op **SLEEP**. De lichtsterkte van het beeldscherm wordt met de helft verminderd. Om deze keuze te annuleren drukt u herhaald op **SLEEP** tot de dimmerfunctie wordt uitgeschakeld.

Geluidswaergave tijdelijk uitschakelen

Met een druk op **MUTE** deze knop schakelt u het geluid van het apparaat uit.

Zo kunt u het apparaat tijdelijk stilschakelen om bijvoorbeeld de telefoon op te nemen; hierbij knippert de indicatie MUTE (Stilgeschakeld) op het beeldscherm.

Laatste Sc geheugen

DVD

Dit toestel onthoudt de laatste scène van de laatst bekeken schijf. De laatste scène blijft in het geheugen, zelfs als u de schijf verwijdert uit het toestel of het toestel uitschakelt (standby). Indien u een schijf laadt waarvan de scène onthouden is, wordt de scène automatisch opgeroepen.

Hervatten – optioneel

DVD

Zelfs als de stroom plotseling uitvalt kunt u het apparaat weer aanzetten en dan zal hij doorgaan met afspelen waar hij gebleven was. Het systeem zal periodiek de huidige afspeelstatus opslaan.

Systeemkeuze - optioneel

U moet de juiste systeemmodus voor uw TV-systeem selecteren. Houd **II PAUSE/STEP** meer dan vijf seconden ingedrukt om een systeem in het [Home Menu] te kunnen selecteren. (PAL/NTSC)

! Let op

Deze functie is niet beschikbaar als een usb-geheugenstick is aangesloten of een cd in de disklade is gelegd.

Het luidsprekervolume aanpassen

U kunt het niveau van elke luidsprekerbox afzonderlijk instellen.

1. Om een bepaalde luidsprekerbox te selecteren die u wilt instellen, drukt u een paar keer op **SPEAKER LEVEL** (Luidsprekerniveau).
2. Terwijl het niveau-instelmenu op het beeldscherm zichtbaar is, drukt u op **VOL +/-** om het geluidsniveau van de geselecteerde luidsprekerbox in te stellen.
3. Het geluidsniveau van de overige luidsprekers stelt u op dezelfde manier in.

Automatisch afsluiten

Een apparaat gaat vanzelf uit om elektronische consumptie te besparen indien de hoofdeenheid niet is aangesloten op een extern apparaat en gedurende 25 minuten niet wordt gebruikt. Hetzelfde geldt ook voor dit apparaat, na 6 uur, omdat de hoofdeenheid via analoge invoer is verbonden met andere apparaten.

Radio bedienen

Wees er zeker van dat FM-antennes aangesloten zijn. (Zie pagina 24)

Naar de radio luisteren

1. Druk op  **RADIO&INPUT** tot FM op het beeldscherm verschijnt. De radiotuner stemt nu af op het radiostation waarop u het laatst hebt afgestemd.
2. Druk ongeveer twee seconden op **TUNING (-/+)** tot de frequentieaanduiding begint te veranderen en laat de knop vervolgens los). Het scannen stopt wanneer het apparaat op een station afstemt.



Druk een paar keer kort achter elkaar op **TUNING (-/+)**.

3. Pas het volume aan door herhaaldelijk op **VOL(-/+)** te drukken.

Radiostations programmeren

U kunt 50 fm- stations voor programmeren.

Zet het volume zo laag mogelijk (uit) voordat u gaat afstemmen.

1. Druk op  **RADIO&INPUT** tot FM op het beeldscherm verschijnt.
2. Selecteer de gewenste frequentie door op **TUNING (-/+)** te drukken.
3. Druk op  **ENTER** Op het beeldscherm knippert nu een voorgeprogrammeerde stationsfrequentie.
4. Druk op **PRESET (-/+)** om de gewenste voorgeprogrammeerde frequentie te selecteren.
5. Druk op  **ENTER** Het radiostation wordt opgeslagen.
6. Herhaal stap 2 t/m 5 om andere stations op te slaan.

Alle opgeslagen stations verwijderen

1. Houd **CLEAR** twee seconden ingedrukt. ERASE ALL (alles wissen) knippert om het scherm van de DVD Receiver.
2. Druk op **CLEAR** om alle opgeslagen stations te wissen.

Een opgeslagen station wissen

1. Druk op **PRESET (-/+)** om een preset-nummer te selecteren dat u wilt wissen.
2. Druk vervolgens op **CLEAR** en het preset-nummer gaat op het weergavescherm knipperen.
3. Druk nogmaals op **CLEAR** om het geselecteerde preset-nummer te wissen.

Slechte FM-ontvangst verbeteren

Druk op  **PLAY, MONO/STEREO** op de afstandsbediening. Hierdoor wordt de tuner van stereo naar mono gewijzigd en wordt normaliter ontvangst verbeterd.

Informatie over een radiostation bekijken

De FM tuner wordt geleverd met **RDS** (Radio Data System). Dit toont informatie over het radiostation waarnaar geluisterd wordt. Door herhaaldelijk op RDS om te bladeren door de verschillende gegevenstypes :

PS	(Programmaservice naam) De naam van het kanaal wordt op het scherm getoond.
PTY	(Herkenning programmatype) Het programmatype (bijv. Jazz of Nieuws) wordt op het scherm getoond.
RT	(Radiotekst) Een tekstbericht met speciale informatie van het station dat uitzendt, wordt getoond. Deze tekst kan rollen over het scherm.
CT	(Tijd bestuurd door het station) Dit toont de tijd en datum zoals uitgezonden door het station.

Door op **RDS** te drukken kunt u volgens programmatype naar radiostations zoeken. Op het display kunt u het laatst gekozen programmatype (PTY) aflezen. Door eenmaal of meerdere malen op PTY te drukken kunt u uw favoriete programmatype kiezen. Druk op **<>**. De tuner zoekt automatisch naar het gewenste programmatype. Het zoeken stopt zodra een station gevonden is.

Geluid aanpassen

De surround-modus instellen

Dit systeem heeft een aantal vooraf ingestelde surround sound-velden. U kunt een gewenste geluidsmodus selecteren door **SOUND EFFECT** te gebruiken.

U kunt de **SOUND EFFECT** wijzigen met behulp van de < > pijltoets terwijl de SOUND EFFECT informatie getoond wordt.

De weergegeven items voor de equalizer kunnen anders zijn, afhankelijk van geluidsbronnen en effecten.

OP SCHERM	Beschrijving
NAT PLUS (optie)	NAT PLUS staat voor Natural Plus-geluidseffect. U kunt van een natuurlijke geluidsweergave genieten die even ruimtelijk is als bij weergave via 5+1 kanalen.
NATURAL	U kunt zich vermaken met comfortabel en natuurlijk geluid.
POP CLASSIC JAZZ ROCK	Dit programma leent een enthousiaste atmosfeer aan het geluid en geeft u het gevoel van een echt rock-, pop-, jazz- of klassiek concert.
BASS	BASS staat voor Bass Blast. Tijdens het afspelen van muziekbronnen kunt u de hoge en lage tonen en het surroundeffect versterken.
LOUDNESS	Hierbij worden vooral de hoge tonen verbeterd.
BYPASS	U geniet van het geluid zonder effect van de equalizer.

! Let op

- Bij bepaalde surround-standen komt het voor dat bepaalde luidsprekers geen of weinig geluid produceren. Tenzij de luidspreker defect is heeft dit te maken met de ingestelde surround-modus en de geluidsbron.
- Soms moet u na het kiezen van een andere geluidsbron of een ander muziknummer de surround-modus opnieuw instellen.

Problemen oplossen

PROBLEEM	CORRECTIE
Geen voeding	Steek de netkabel in een stopcontact.
Geen beeld	Selecteer de juiste video inputmodus op de TV zodat het beeld van de DVD receiver op het TV scherm getoond wordt.
	Sluit de videokabels goed aan op zowel de TV als DVD receiver.
Er is weinig of geen geluid	Selecteer de juiste input modus van de audio ontvanger zodat u het geluid van de DVD receiver kunt horen.
	Sluit de audiokabels goed aan op de aansluitpunten.
	Vervang door een nieuwe audiokabel.
De beeldkwaliteit van de DVD is slecht	Reinig de schijf met een zachte doek waarbij u vanuit het midden van de schijf naar buiten veegt.
Een DVD/ CD wordt niet afgespeeld.	Plaats een af speelbare schijf.
	Plaats een af speelbare schijf (controleer schijftype, kleursysteem en regiocode).
	Plaats de schijf met het label of de bedrukte kant naar boven.
	Voer uw wachtwoord in of wijzig het beoordelingsniveau.
Brommend geluid te horen tijdens afspelen DVD of CD	Reinig de schijf met een zachte doek met uitwaartse vege.
	Plaats de DVD receiver en audiocomponenten verder weg van de TV.
Goed afstemmen op radiostations niet mogelijk	Controleer de antenne aansluiting en pas de stand aan.
	Monteer indien noodzakelijk een buitenantenne.
	Stem met de hand af op het station.
	Programmeer bepaalde stations, zie bladzijde 35 voor meer informatie.
De afstandsbediening werkt niet goed/helemaal niet	De afstandsbediening wordt niet rechtstreeks op het apparaat gericht.
	Richt de afstandsbediening direct op het toestel.
	De afstandsbediening is te ver van het apparaat vandaan.
	Gebruik de afstandsbediening binnen 7 meter van de DVD receiver.
	Er bevindt zich een obstakel tussen de afstandsbediening en het toestel.
Verwijder de hindernis.	
De batterijen in de afstandsbediening zijn leeg.	
Vervang de batterijen door nieuwe van hetzelfde type.	

Onderhoud

Behandeling van het apparaat

Het apparaat vervoeren

Bewaar de originele doos en het verpakkingsmateriaal waarin u het apparaat hebt gekocht. Als u het apparaat veilig wilt versturen, verpak het dan op dezelfde manier waarop het in de fabriek is verpakt.

De buitenkant van het apparaat schoon houden

- Gebruik in de buurt van het apparaat geen vluchtige vloeistoffen door bijvoorbeeld insecticide te verstuiven.
- Door het apparaat met kracht af te wrijven kunt u het beschadigen.
- Laat geen rubber of kunststof voorwerpen langdurig in contact met het apparaat.

Apparaat reinigen

Gebruik een zachte droge doek om het apparaat te reinigen. Als de buitenkant van het apparaat erg vuil is, gebruik dan een zachte doek die u met een sopje licht bevochtigt. Gebruik geen krachtige oplosmiddelen zoals alcohol, benzeen of thinner omdat deze het oppervlak van het apparaat kunnen aantasten.

Apparaat onderhouden

Dit apparaat is een high-tech precisieapparaat. Als de optische pick-uplens en de onderdelen die de disks aandrijven vuil of versleten zijn, kan de beeldkwaliteit achteruitgaan. Neem voor meer informatie contact op met uw LG leverancier of het dichtstbijzijnde servicecentrum.

Wat u over disks moet weten

Disks hanteren

Raak de weergavezijde van de disk niet aan. Houd de disc aan de randen vast zodat er geen vingerafdrukken op het cd-oppervlak komen. Plak nooit papier of kleefband op de disc.

Disks bewaren

Doe de disk na het afspelen terug in de bijbehorende cassette. Stel disks niet bloot aan direct zonlicht of warmtebronnen (bijv. de verwarming) en laat disks nooit in uw auto in de zon liggen.

Disks reinigen

Vingerafdrukken en stof op een disk veroorzaken een slecht beeld en vervormd geluid. Maak een disk voordat u deze afspeelt met een zachte schone doek schoon. Veeg van het midden van de disk naar de rand toe.

Gebruik geen krachtige oplosmiddelen zoals alcohol, benzeen, thinner, in de handel verkrijgbare reinigingsmiddelen of antistatische sprays die voor oudere vinylgrammofoonplaten bedoeld zijn.

Regiocodes

Kies een regio-code uit de lijst.

Gebied	Code	Gebied	Code	Gebied	Code	Gebied	Code
Afghanistan	AF	Fiji Eilanden	FJ	Monaco	MC	Singapore	SG
Argentinië	AR	Finland	FI	Mongolië	MN	Slowakije	SK
Australië	AU	Frankrijk	FR	Marokko	MA	Slovenië	SI
Oostenrijk	AT	Duitsland	DE	Nepal	NP	Zuid-Afrika	ZA
België	BE	Groot-Brittanië	GB	Nederland	NL	Zuid-Korea	KR
Bhutan	BT	Griekenland	GR	Nederlandse Antillen	AN	Spanje	ES
Bolivia	BO	Groenland	GL	Nieuw Zeeland	NZ	Sri Lanka	LK
Brazilië	BR	Hong Kong	HK	Nigeria	NG	Zweden	SE
Cambodja	KH	Hongarije	HU	Noorwegen	NO	Zwitserland	CH
Canada	CA	India	IN	Oman	OM	Taiwan	TW
Chili	CL	Indonesië	ID	Pakistan	PK	Thailand	TH
China	CN	Israël	IL	Panama	PA	Turkije	TR
Colombia	CO	Italië	IT	Paraguay	PY	Oeganda	UG
Congo	CG	Jamaica	JM	Filipijnen	PH	Oekraïne	UA
Costa Rica	CR	Japan	JP	Polen	PL	Verenigde Staten	US
Kroatië	HR	Kenya	KE	Portugal	PT	Uruguay	UY
Tsjechië	CZ	Kuweit	KW	Roemenië	RO	Oezbekistan	UZ
Denemarken	DK	Libië	LY	Russische Federatie	RU	Viëtnam	VN
Ecuador	EC	Luxemburg	LU	Saudi-Arabië	SA	Zimbabwe	ZW
Egypte	EG	Maleisië	MY	Senegal	SN		
El Salvador	SV	Maladiven	MV				
Ethiopië	ET	Mexico	MX				

Taalcodes

Gebruik deze lijst om de gewenste taal voor de volgende begininstellingen te selecteren : Schijfaudio, Schijfondertiteling, Schijfmenu.

Taal	Code	Taal	Code	Taal	Code	Taal	Code
Afaars	6565	Frans	7082	Litouws	7684	Sindhi	8368
Afrikaans	6570	Fries	7089	Macedonisch	7775	Singalees	8373
Albanees	8381	Keltisch	7176	Malagazisch	7771	Slowaaks	8375
Amhaars	6577	Georgisch	7565	Maleis	7783	Sloveens	8376
Arabisch	6582	Duits	6869	Malayalam	7776	Spaans	6983
Armeens	7289	Grieks	6976	Maori	7773	Soedanees	8385
Assamees	6583	Groenlands	7576	Marathi	7782	Swahili	8387
Aymara	6588	Guarani	7178	Moldavisch	7779	Zweeds	8386
Azerbeidzjaans	6590	Gujarati	7185	Mongools	7778	Tagalog	8476
Bashkir	6665	Hausa	7265	Nauru	7865	Tajik	8471
Baskisch	6985	Hebreeuws	7387	Nepalees	7869	Tamil	8465
Bengali; Bangladesh	6678	Hindi	7273	Noors	7879	Telugu	8469
Bhutani	6890	Hongaars	7285	Oriya	7982	Thais	8472
Bihari	6672	IJslands	7383	Panjabi	8065	Tonga	8479
Bretons	6682	Indonesisch	7378	Pashto, Pushto	8083	Turks	8482
Bulgaars	6671	Interlingua	7365	Perzisch, Iraans	7065	Turkmeens	8475
Burmees	7789	Iers	7165	Pools	8076	Twi	8487
Wit-Russisch	6669	Italiaans	7384	Portugees	8084	Oekraïens	8575
Chinees	9072	Japans	7465	Quechua	8185	Urdu	8582
Kroatisch	7282	Kannada	7578	Rhetoromaans	8277	Oezbeeks	8590
Tsjechisch	6783	Kashmiri	7583	Roemeens	8279	Vietnamees	8673
Deens	6865	Kazachstaans	7575	Russisch	8285	Volapük	8679
Nederlands	7876	Kirgizisch	7589	Samoaans	8377	Welsh	6789
Engels	6978	Koreaans	7579	Sanskriet	8365	Wolof	8779
Esperanto	6979	Koerdisch	7585	Schots Keltisch	7168	Xhosa	8872
Ests	6984	Laotiaans	7679	Servisch	8382	Yiddish	7473
Faroëse	7079	Latijn	7665	Servokroatisch	8372	Yoruba	8979
Fiji	7074	Lets	7686	Shona	8378	Zulu	9085
Fins	7073	Lingalees	7678				

Handelsmerken en licenties



Gefabriceerd onder licentie van Dolby Laboratories. "Dolby" en het dubbele D-symbool zijn handelsmerken van Dolby Laboratories.



De termen HDMI en HDMI High-Definition Multimedia Interface en het HDMI-logo zijn handelsmerken of geregistreerde handelsmerken van HDMI Licensing LLC in de Verenigde Staten en in andere landen.



Het dvd-logo is een handelsmerk van DVD Format/Logo Licensing Corporation.



DivX®, DivX Certified® en daaraan verbonden logo's zijn handelsmerken van Rovi Corporation en haar dochterondernemingen en worden in licentie gebruikt.



Technische gegevens

Algemeen	
Voeding	Raadpleeg het label.
Opgenomen vermogen	Raadpleeg het label.
Afmetingen (B x H x D)	360 x 60.5 x 299 mm zonder voet
Netto gewicht (plm.)	2,66 kg
Bedrijfstemperatuur	41 °F tot 95 °F (5 °C tot 35 °C)
Relatieve vochtigheid	5 % tot 90 %
Busvoeding (USB)	DC 5 V  500 mA

Ingangen / uitgangen	
VIDEO OUT	1,0 V (p-p), 75 ohm, negatieve synchronisatie, 1x RCA-aansluiting
HDMI OUT (video/audio):	19-polig (type A, HDMI™-connector)
ANALOG AUDIO IN	2,0 Vrms (1 kHz, 0 dB), 600 ohm, 1 RCA aansluiting (L, R)
DIGITAL IN (OPTICAL):	3 V (p-p), 1 optisch aansluitpunt
PORT. IN	0,5 Vrms (3,5 mm stereo-aansluiting)

Versterker		
Stereomodus	167 W + 167 W (3Ω bij 1kHz)	
Surround modus	Midden	167 W + 167 W (3 Ω bij 1 kHz)
	Subwoofer	167 W (3 Ω bij 60 Hz)

Tuner	
FM-afstembereik	87,5 tot 108.0 MHz of 87,50 tot 108,00 MHz

Front luidspreker	
Type	1-wegs 1 luidspreker
Impedantie	3 Ω
Gewogen ingangsvermogen	167 W
Max. ingangsvermogen	334 W
Netto afmetingen (B x H x D)	88 x 122 x 81 mm
Netto gewicht	0,5 kg

Passieve subwoofer	
Type	1-wegs 1 luidspreker
Impedantie	3 Ω
Gewogen ingangsvermogen	167 W
Max. ingangsvermogen	334 W
Netto afmetingen (B x H x D)	133 x 352 x 325 mm
Netto gewicht	5,2 kg

Ontwerp en specificaties kunnen worden gewijzigd zonder voorafgaande mededeling.

