



NEDERLANDS

HANDLEIDING

Draadloze speaker met Lightning-aansluiting

MUZIEK IN STIJL

Lees deze handleiding zorgvuldig door voordat u uw set gebruikt en bewaar deze voor latere naslag.

ND2530



MFL67657536

Veiligheidsinformatie



LET OP: OM HET RISICO OP ELEKTRISCHE SCHOKKEN TE BEPERKEN, DIEN U DE BEHUIZING (OF DE ACHTERZIJDE) NIET TE VERWIJDEREN. DIT APPARAAT BEVAT GEEN ONDERDELEN DIE DOOR DE GEBRUIKER KUNNEN WORDEN ONDERHOUDEN OF GEREpareERD. LAAT ONDERHOUD EN REPARATIES OVER AAN EEN GEKwalIFICEERDE ELEKTRICIEN.



Deze bliksemflits met de kop van een pijl binnen een gelijkzijdige driehoek is bestemd om de gebruiker te wijzen op de aanwezigheid van niet-geïsoleerde, gevaarlijke spanning

binnenin de productbehuizing die voldoende krachtig kan zijn om voor personen een risico op een elektrische schok te vormen.



Het uitroepteken binnen een gelijkzijdige driehoek is bestemd om de gebruiker te wijzen op de aanwezigheid van belangrijke bedienings- en onderhouds-

(service) instructies in de bij het product geleverde documentatie.

WAARSCHUWING: OM HET RISICO VAN BRAND OF SCHOKKEN TE VERMIJDEN, MAG DEZE APPARATUUR NIET AAN REGEN OF VOCHT WORDEN BLOOTGESTELD.

WAARSCHUWING: plaats het product niet in een afgesloten ruimte zoals een boekenkast of vergelijkbaar.

OPMERKING: Voor informatie over veiligheidsmarkeringen inclusief product identificatie en onderdeel classificeringen, raadpleeg dan het hoofdetiket aan de onderkant van het apparaat.

LET OP wat betreft de voedingskabel

Voor de meeste apparaten geldt, dat u ze het beste kunt aansluiten op een eigen circuit.

Dit betekent dat u het apparaat het beste kunt aansluiten op een enkelvoudig stopcontact zonder extra stopcontacten of stekkerdozen. Controleer de specificatiepagina in deze gebruikershandleiding om zeker te zijn. Overbelast de wandcontactdozen niet. Overbelaste wandcontactdozen, loszittende of beschadigde wandcontactdozen, verlengsnoeren, beschadigde voedingskabels, beschadigde kabels of kabels met gespleten kabelisolatie zijn gevaarlijk. Elk van deze situaties kan leiden tot elektrische schokken of brand. Controleer regelmatig de kabel van uw apparaat. Als deze zichtbaar beschadigd of versleten is, ontkoppel deze dan, gebruik het apparaat niet meer en laat de kabel door een bevoegd servicecenter vervangen door exact dezelfde vervangingskabel. Bescherm de voedingskabel tegen fysiek of mechanisch misbruik, zoals buigen, trekken, knijpen, klemmen, tussen de deur, of erop lopen. Let extra goed op bij stekkers, wandcontactdozen en het punt waar de kabel het apparaat verlaat. Als u het apparaat wilt loskoppelen van de stroomvoorziening, trekt u de stekker uit het stopcontact. Zorg ervoor dat de stekker eenvoudig bereikbaar is wanneer u het product installeert.

Dit apparaat is voorzien van een draagbare batterij of accu.

Veilige manier om de batterij of accu uit de apparatuur te verwijderen: Verwijder de oude batterij of accu, volg de stappen in omgekeerde volgorde dan bij plaatsing. Om vervuiling van het milieu en mogelijk gevaar voor de volksgezondheid en dierenwelzijn te voorkomen, moet de oude batterij of de accu worden in de juiste container worden afgedankt bij een speciaal inzamelpunt. Gooi oude batterijen en accu's nooit samen met het gewone huisvuil weg. Wij adviseren u het lokale inzamelsysteem voor batterijen en accu's te gebruiken, waar u ze gratis kunt inleveren. De batterijen mogen niet worden blootgesteld aan overmatige warmte, zoals zonnestralen, vuur en dergelijke.

LET OP: stel het apparaat niet bloot aan vocht (druppels of spatten) en plaats geen met vloeistof gevulde objecten, zoals vazen, op het apparaat.

Uw oude apparatuur afvoeren



1. Wanneer een product is voorzien van het label met een doorgekruiste vuilniscontainer, betekent dit dat het product valt onder de Europese richtlijn 2002/96/EG.
2. Alle elektrische en elektronische producten dienen gescheiden van het gemeentelijke huisvuil te worden weggedaan via daarvoor bestemde inzamelpunten die door de landelijke of plaatselijke overheid zijn aangewezen.
3. Een juiste verwerking van uw oude apparatuur helpt potentiële negatieve gevolgen voor het milieu en de volksgezondheid voorkomen.
4. Neem voor meer informatie over de verwerking van uw oude apparatuur contact op met uw plaatselijke milieudienst, uw afvalverwerker of de winkel waar u het product heeft gekocht.

Verwijdering van oude batterijen/accu's



1. Wanneer dit symbool van een doorgestreepte afvalbak op wielen op aan de batterijen/accu's van uw product gehecht is, betekent dit dat het product valt onder de Europese Richtlijn 2006/66/EG.
2. Dit symbool kan samen met de chemische symbolen voor kwik (Hg), cadmium (Cd) en lood (Pb) worden gebruikt als de batterij of de accu meer dan 0,0005% kwik, 0,002% cadmium of 0,004% lood bevat.
3. Alle batterijen en accu's moeten altijd gescheiden van het gemeentelijke huisvuil worden weggedaan via daarvoor bestemde inzamelpunten die door de landelijke of de plaatselijke overheid zijn aangewezen.
4. De correcte verwijdering van uw oude batterijen/accu's helpt mogelijke negatieve gevolgen voor het milieu en de menselijke gezondheid voorkomen.
5. Voor meer gedetailleerde informatie over de verwijdering van uw oude batterijen/accu's kunt u contact opnemen met uw gemeente, de vuilnisophaaldienst of de winkel waar u het product gekocht heeft.

CE 0984

LG Electronics verklaart hierbij dat dit/deze product/producten voldoet/voldoen aan de essentiële eisen en andere relevante bepalingen van Richtlijn 1999/5/EG, 2004/108/EG, 2006/95/EG, 2009/125/EG en 2011/65/EU.

U kunt contact opnemen met het volgende adres om een kopie te ontvangen van de DoC (Declaration of Conformity), te weten de Conformiteitsverklaring.

Contactinformatie van het kantoor voor de functionele standaardisatie van dit product:

LG Electronics Inc.

EU Vertegenwoordiging, Krijgsmann 1,
1186 DM Amstelveen, Nederland

- Weet dat dit GEEN klantendienst is. Zie het garantiebewijs voor de gegevens van de klantendienst of neem contact op met de dealer waarbij u dit product gekocht heeft.

Alleen geschikt voor gebruik binnenshuis.

Verklaring betreffende blootstelling aan radiofrequente straling

Dit apparaat moet met een minimumafstand van 20 cm tussen de radiator en uw lichaam worden geïnstalleerd en gebruikt.

Inhoudsopgave

1 Aan de slag

- 2 Veiligheidsinformatie
- 6 Hoofdkenmerken
- 6 Accessoires
- 6 Introductie
- 7 Afstandsbediening
- 8 Voorpaneel
- 8 Achterpaneel
- 9 De netadapter aansluiten
- 9 Hoe de ferrietkern (alleen voor EMI) te bevestigen

2 Gebruik

- 10 Basishandelingen
 - 10 – Schakel over naar de stand-bymodus
 - 10 – Schakel over naar Stroom Uit
 - 10 – iPod/iPhone/iPad-werking
- 11 – Compatibele iPod/iPhone/iPad
- 13 – Het geluid tijdelijk uitschakelen
- 13 – Automatisch Stroom Uitschakelen
- 13 – Het BASS-geluidseffect instellen
- 13 – Luisteren naar muziek van uw draagbare apparaat
- 14 Met behulp van een draadloze Bluetooth-technologie
 - 14 – Naar muziek van een Bluetooth-apparaat luisteren
- 15 De Bluetooth app gebruiken

3 Problemen oplossen

- 17 Problemen oplossen

4 Bijlage

- 18 Handelsmerken en licenties
- 18 Omgaan met het apparaat
- 19 Specificaties

1

2

3

4

Hoofdkenmerken

Gemaakt voor iPod/iPhone/iPad

Geniet van muziek van uw iPod/iPhone/iPad met eenvoudige aansluiting.

Draagbaar in

Naar muziek op uw draagbare apparaat luisteren.

Bluetooth®

Van muziek op uw iPod/iPhone/iPad genieten met eenvoudige aansluiting.

BASS

BASS-geluidseffect versterken.

LG Bluetooth Afstandsbediening

U kunt deze speler bedienen met uw iPod/iPhone/iPad via Bluetooth. Deze speler en uw iPod/iPhone/iPad moeten verbonden worden met Bluetooth. Bezoek "Apple App Store". En gebruik deze QR-code om te zoeken naar "LG Bluetooth Remote" app. Raadpleeg pagina 16 voor gedetailleerde informatie.



(Apple iOS)

Accessoires

Controleer en identificeer de bijgeleverde accessoires.

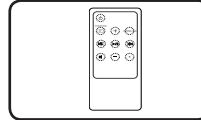

Afstandsbediening(1)

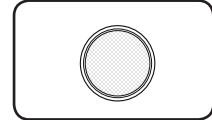

Batterij (1)

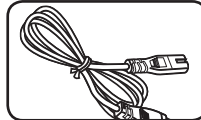

Netsnoer (1)

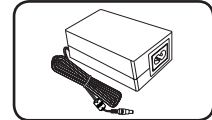

AC-adapter(1)

Introductie

Gebruikte symbolen in deze handleiding

! N.B.

Geeft bijzondere opmerkingen en operationele functies aan.

! Voorzichtig

Geeft waarschuwingen aan voor het voorkomen van mogelijke schade door misbruik.

Afstandsbediening

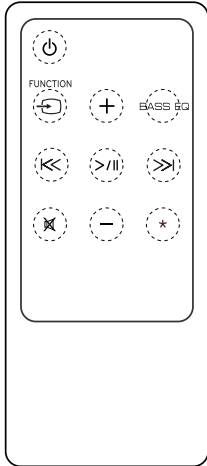

(Stroom): Schakelt het apparaat AAN of UIT.

FUNCTION : Selecteert de functie en ingangsbron.

+/- (Volume) : Stelt het volume van de speaker af.

BASS EQ : BASS-geluidseffect versterken.

||<< / >>|| (Overslaan/Zoeken):

-Gaat naar afspelen of vooruit

-Zoekt naar een deel in een bestand.

>>|| / ||<< (Afspelen/Pauzeren) : Het afspelen starten of pauzeren

(Dempen) : Dempst het geluid.

***** : De knop is niet beschikbaar voor functies.

Voorzichtig

De in deze eenheid gebruikte batterij kan gevaar op brand opleveren of chemische brandwonden veroorzaken als het op onjuiste wijze wordt gebruikt. Niet opladen, demonteren, verbranden of verhitten boven 100°C (212°F). Vervang alleen de batterij, bestelnr. CR2025 . Het gebruik van een andere batterij kan een risico op brand opleveren of explosie veroorzaken. Gooi de gebruikte batterij weg. Houd de batterij buiten bereik van kinderen. Niet uit elkaar halen of in het vuur werpen.

Batterijen installeren

Er zijn twee manieren om de batterij te openen.

1. Draai de batterijklep naar links in met behulp van een muntstuk of uw vinger. Vervolgens neemt u de batterijklep af.

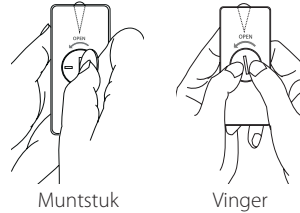

Muntstuk

Vinger

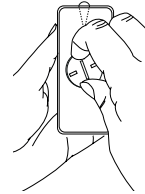

2. Plaats en bevestig de batterij met de plus (+) in dezelfde richting als de plus (+) op de batterijklep.

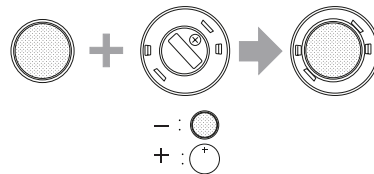

3. Plaats de batterijklep van de afstandsbediening en draai deze naar rechts om te sluiten.

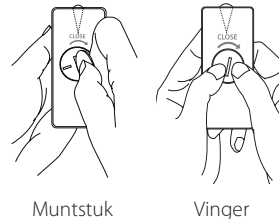

Muntstuk

Vinger

Voorzichtig

Als u lange nagels hebt, open de batterij niet met uw vinger. Want dan zou uw nagel kunnen breken.

Voorpaneel

1

Aan de slag

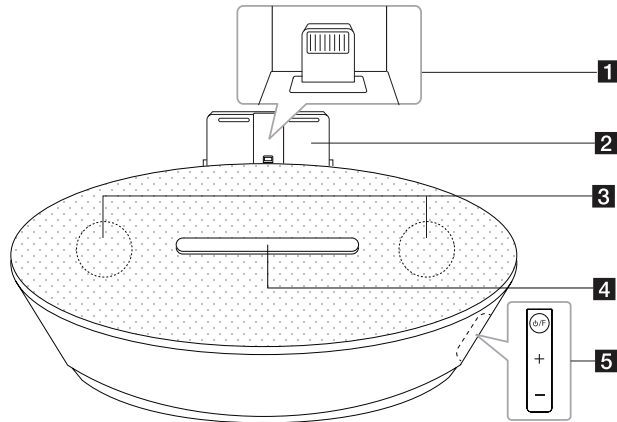

- 1** iPod/iPhone Dock (Lightning-connector)
- 2** Ondersteuning voor iPod/iPhone/iPad
- 3** Speaker
- 4** Weergavenster
Geeft elk van de functies weer

- 5** **⏻/F**(Stroom/Functie)
 - Inschakelen: Druk op **⏻/F** om de eenheid in te schakelen.
 - Uitschakelen: Druk op **⏻/F** en houd deze ongeveer 3 seconden ingedrukt om de eenheid uit te schakelen.
 - Selecteert zowel de functie als de ingangsbron.
- +/-** (Volume)
VOL +/- Stelt het volume van de luidspreker af.

Achterpaneel

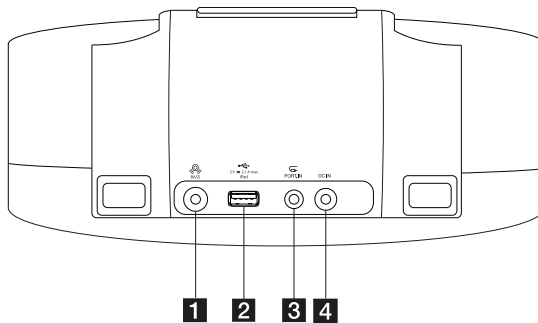

- 1** **BASS**
BASS-geluidseffect versterken.
- 2** **USB**
(alleen opladen) Laadt uw draagbare apparaat op.
- 3** **PORT.IN**
Luistert naar muziek op uw draagbare apparaat.
- 4** **DC IN** (netadapteringang)
Verbindt de bijgeleverde netadapter.

! Voorzichtig

Voorzorgen bij gebruik van de touch-knoppen.

- Gebruik de touch-knoppen met schone en droge handen.
 - Veeg in een vochtige omgeving al het vocht van de touch-knoppen voordat u ze gebruikt.
- Druk niet hard op de touch-knoppen om ze te laten werken.
 - Indien u te veel kracht gebruikt kan dit de sensor van de touch-knoppen beschadigen.
- Raak de knop van uw keuze aan om de functie correct te laten werken.
- Wees voorzichtig en zorg dat er geen geleidend materiaal zoals metaalvoorwerpen op de touch-knoppen komt. Dit kan storingen veroorzaken.

De netadapter aansluiten

1. Sluit het bijgeleverde netsnoer aan op de netadapter.
2. Sluit de netadapter aan op gelijkstroom-IN-adapteringang.
3. Sluit het netsnoer aan op een stopcontact. Dan gaat het apparaat in de stand-bymodus.

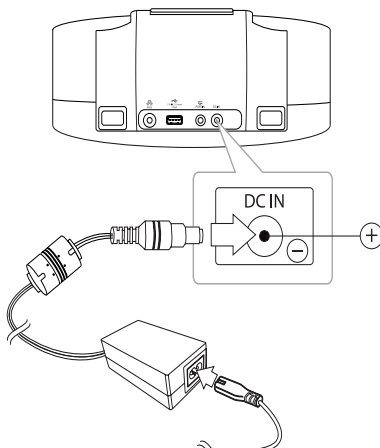
**! Voorzichtig**

Gebruik alleen de bij deze eenheid bijgeleverde netadapter. Gebruik geen stroomtoevoer van een ander apparaat of fabrikant. Als u een ander netsnoer of stroomtoevoer gebruikt, kan dit schade veroorzaken aan het apparaat en wordt uw garantie ongeldig.

Hoe de ferrietkern (alleen voor EMI) te bevestigen

U dient de kernen (meegeleverd met het model dat u hebt aangeschaft) aan te brengen om elektrische interferentie te verminderen of te elimineren.

1. Trek de stopper [a] van de ferrietkern om te openen.
2. Wikkel de draagbare kabel en USB kabel weer op de ferrietkern.
3. Sluit de ferrietkern totdat u een klik hoort.

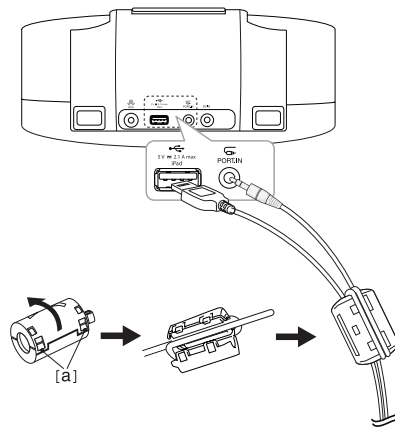

Basishandelingen

2

Gebruik

Schakel over naar de stand-bymodus

Druk op  of druk en houd /F ingedrukt. De LED-indicatoren lichten op en de laatste functie die u hebt geselecteerd knippert. Vervolgens schakelt het apparaat naar de stand-bymodus.

Schakel over naar Stroom Uit

Druk op  of druk en houd /F ingedrukt. De LED-indicatoren gaan uit en de eenheid wordt uitgeschakeld.

iPod/iPhone/iPad-werking

U kunt genieten van het geluid van uw iPod / iPhone / iPad met behulp van deze eenheid. Voor meer informatie over de iPod / iPhone / iPad, raadpleegt u de iPod / iPhone / iPad-gebruikershandleiding.

Van muziek genieten met Docking Uw iPod /iPhone (Lightning-connector) van de eenheid

1. Installeer de iPod /iPhone (Lightning-connector)-ondersteuning.

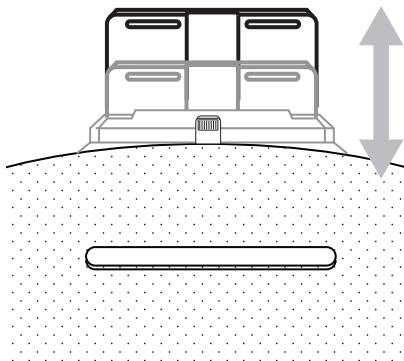

2. Sluit de iPod/iPhone(Lightning-connector) stevig aan. Als u deze eenheid inschakelt, wordt uw iPod/iPhone automatisch ingeschakeld en begint het opladen.

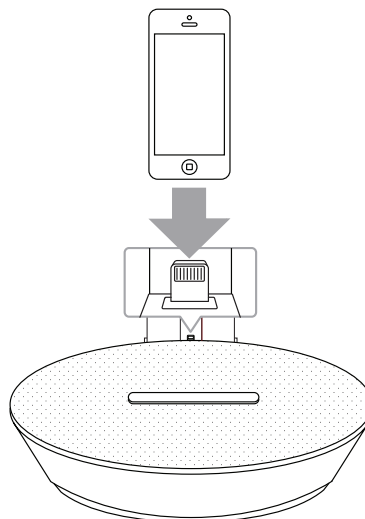

- 3 Druk op FUNCTION or /F om de iPod (IPOD) functie te selecteren.

Genieten van muziek door uw iPod/iPhone/iPad (30 Pin /Lightning-connector) op de eenheid aan te sluiten

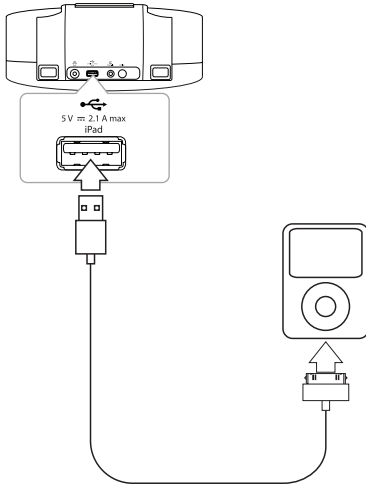

1. Sluit de iPod/iPhone/iPad (30 Pin /Lightning-connector) aan op de USB-poort van het apparaat met behulp van de iPod/iPhone/iPad-kabel. Als u deze eenheid inschakelt, wordt uw iPod/iPhone/iPad (30 Pin/Lightning-connector) automatisch ingeschakeld en begint met opladen.
2. Druk op **FUNCTION** of **⏻/F** om de **⏻** (USB) functie te selecteren. U kunt uw iPod/iPhone/iPad (30 Pen/Lightning-connector) door middel van het display van een iPod/iPhone/iPad (30 Pen /Lightning-connector) met behulp van de afstandsbediening en door uw iPod/iPhone/iPad (30 Pin/Lightning-connector) te bedienen.

Compatibele iPod/iPhone/iPad

- Het apparaat ondersteunt de modellen als volgt;
 - iPhone 5
 - iPhone 4S
 - iPhone 4
 - iPhone 3GS
 - iPad 3G, 4G
 - iPad 2
 - iPad
 - iPad mini
 - iPod touch 3G, 4G, 5G
 - iPod nano 4G, 5G, 6G, 7G

Afhankelijk van de softwareversie van uw iPod/iPhone/iPad mag u uw iPod/iPhone/iPad niet vanuit de eenheid bedienen.

Afhankelijk van het apparaat van uw iPod/iPhone/iPad mag u uw iPod/iPhone/iPad niet vanuit de eenheid bedienen.

Om dit	te doen
Pauzeert u of start u opnieuw	Druk op > .
Overslaan	Tijdens het afspelen, drukt u op ⏮ / ⏭ om naar het volgende bestand of om terug te keren naar het begin van het huidige bestand. Als het minder dan 2 seconden speelt, drukt u op ⏮ om naar het vorige track/bestand te gaan. Als het na 3 seconden speelt, drukt u op ⏮ om naar het begin van de track/bestand te gaan.
Zoeken	Druk op ⏮ / ⏭ en houdt deze ingedrukt tijdens het afspelen en laat deze los op het punt waar u wilt beluisteren.

! N.B.

- Als de iPod /iPhone /iPad-bedinging een fout heeft, controleer deze problemen als volgt;
 - Uw iPod/iPhone/iPad is niet goed aangesloten.
 - Deze eenheid herkent uw iPod/iPhone/iPad als een onbekend apparaat.
 - Uw iPod/iPhone/iPad is bijna leeg.
 - ➔ De batterij moet worden opgeladen.
 - ➔ Wanneer u de batterij oplaadt terwijl de iPod/iPhone/iPad bijna leeg is, kan het langer duren voor het apparaat weer is opgeladen.
- Afhankelijk van de softwareversie van de iPod/ iPhone /iPads is het mogelijk dat u de iPod/ iPhone /iPad niet met behulp van het apparaat kunt bedienen. Wij adviseren u de nieuwste softwareversie te installeren.
- Als u bijvoorbeeld een toepassing op de iPod touch/iPhone/iPad wilt gebruiken, wilt bellen of een sms-bericht wilt verzenden of ontvangen, moet u de eerst van deze eenheid te halen en het daarna te gebruiken.
- Als u een probleem hebt met uw iPod/ iPhone/iPad, kunt u terecht op [www.apple.com /support](http://www.apple.com/support).
- U kunt uw iPod/iPhone/iPad opladen in de standbymodus.
- Wellicht dient u meer te ondernemen om uw iPod touch of iPhone te laten werken, zoals bijvoorbeeld het apparaat "ontgrendelen".

Het geluid tijdelijk uitschakelen

Druk op  om het geluid te dempen. U het geluid dempen om bijvoorbeeld de telefoon te beantwoorden. Om de dempfunctie te annuleren, drukt u nogmaals op  of past u het volume aan door te drukken op +/- (Volume)

Automatisch Stroom Uitschakelen

Deze eenheid zal zichzelf uitschakelen om het elektronische verbruik op te slaan in het geval het apparaat niet is aangesloten op een extern apparaat en 25 minuten niet wordt gebruikt.

Dat geldt ook voor deze eenheid na zes uur, omdat de hoofdeenheid is aangesloten op een ander apparaat met behulp van de analoge ingang.





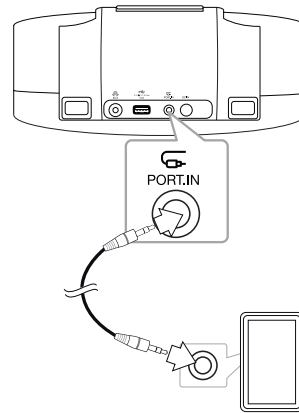

Het BASS-geluidseffect instellen

U kunt naar muziek luisteren door het BASS-geluidseffect in te stellen. Druk meermaals op **BASS EQ** of  **BASS** dan kunt u het BASS-geluidseffect versterken.

Luisteren naar muziek van uw draagbare apparaat

De eenheid kan worden gebruikt om de muziek af te spelen van vele soorten draagbare apparatuur. (Er wordt geen draagbare kabel meegeleverd als accessoire met deze eenheid.)



1. Sluit het externe apparaat aan op de  **PORT. IN** connector van de eenheid.
2. Zet de stroom aan met behulp van  of .
3. Selecteer de  (PORTABLE) functie door te drukken op  **FUNCTION** of .
4. Zet het draagbare apparaat aan en begin met afspelen.

Met behulp van een draadloze Bluetooth-technologie

Over Bluetooth

Bluetooth® is draadloze communicatietechnologie voor korte afstandverbinding.

Het beschikbare bereik is maximaal 10 meter.

(Het geluid wordt mogelijk onderbroken wanneer de verbinding storing ondervindt van andere elektronische golven of wanneer u een Bluetooth-verbinding in een andere kamer tot stand brengt.) Voor het aansluiten van afzonderlijke apparaten door middel van draadloze **Bluetooth®** technologie zijn geen kosten verschuldigd. Een mobiele telefoon met draadloze **Bluetooth®** technologie kan met behulp van de Cascade worden gebruikt als de verbinding via draadloze **Bluetooth®** technologie is opgebouwd.

Beschikbare apparaten: Mobiele telefoon, MP3, Laptop, PDA.

Bluetooth-profielen

Teneinde de draadloze Bluetooth techniek te gebruiken, dienen apparaten in staat te zijn bepaalde profielen te interpreteren. deze eenheid is compatibel met het volgende profiel.

A2DP (Advanced Audio Distribution Profile)
(geavanceerd geluidsverdelingsprofiel)

Naar muziek van een Bluetooth-apparaat luisteren

Voordat u de procedure voor het koppelen van de apparaten start, moet u de Bluetooth-functie van het Bluetooth-apparaat inschakelen. Raadpleeg hiervoor de gebruikershandleiding die bij uw Bluetooth-apparaat is geleverd. Zodra de apparaten zijn gekoppeld, hoeft u deze procedure niet opnieuw uit te voeren.

1. Selecteer de Bluetooth-functie met behulp van de  **FUNCTION** of  **/F. Bluetooth LED**  "knippert in het displayvenster.

2. Bedien het Bluetooth-apparaat en voer de koppelbewerking uit. Wanneer u met een Bluetooth-apparaat naar deze eenheid zoekt, kan een lijst met gevonden apparaten op het scherm van het Bluetooth-apparaat worden weergegeven, afhankelijk van het soort Bluetooth-apparaat. Uw apparaat verschijnt als "LG Docking (XX:XX)".

N.B.

XX:XX betekent de laatste vier cijfers van het BT-adres. Bijvoorbeeld, als uw apparaat is voorzien van een BT-adres, zoals 9C: 02:98:4 A: F7: 08, ziet u "LG Docking (F7:08)" op uw Bluetooth-apparaat.

3. Voer de PIN-code in.
PIN-code : 0000
4. Wanneer deze eenheid met succes is verbonden met uw Bluetooth-apparaat, stopt de "Bluetooth" LED met knipperen.

N.B.

- De manier om een koppeling tot stand te brengen kan afhankelijk van het type Bluetooth-apparaat variëren.
- Probeer de koppelingsprocedure als uw apparaatnaam niet in de apparatenlijst staat.

5. Naar muziek luisteren
Als u de muziek die u op het Bluetooth-apparaat hebt opgeslagen, wilt afspelen, raadpleegt u de gebruikershandleiding die bij uw Bluetooth-apparaat is geleverd.
Het volumeniveau van Bluetooth wordt aangepast volgens het volumeniveau van uw Bluetooth-apparaat.

N.B.

- Het geluid van de belangrijkste set kan worden vervormd als u het volume van de Bluetooth-apparaat tot tweederde of meer verhoogt.
- Als u de Bluetooth-functie gebruikt, past u het volume van een Bluetooth-apparaat tot een goed niveau om te luisteren.

! N.B.

- Nadat het apparaat is aangesloten op het apparaat met behulp van Bluetooth, schakelt de functie automatisch over naar BT.
- Nadat u op uw Bluetooth-apparaat naar deze eenheid hebt gezocht, dient u uw Bluetooth-apparaat met deze eenheid te koppelen. Speel vervolgens de door u gewenste muziek af.
- Het geluid wordt mogelijk onderbroken wanneer de verbinding storing ondervindt van andere elektronische golven.
- U kunt het Bluetooth-apparaat niet bedienen met dit apparaat.
- U kunt slechts verbinding maken met één Bluetooth-apparaat. Het apparaat biedt geen ondersteuning voor meerdere verbindingen.
- Ondanks dat de afstand tussen uw Bluetooth-apparaat en de set minder dan 10 m is, kan er mogelijk geen verbinding worden gemaakt, omdat er zich obstakels tussen beide bevinden.
- Het is mogelijk dat u, afhankelijk van het type apparaat, de Bluetooth-functie niet kunt gebruiken.
- U kunt genieten van draadloze systeem met behulp van telefoon, MP3, notebook, enz.
- Wanneer er geen Bluetooth-verbinding bestaat, knippert " ✖ " LED in het display.
- Wanneer er elektrische storing optreedt als gevolg van apparaten die dezelfde frequentie gebruiken, zoals medische apparaten, magnetrons, of draadloze LAN-apparaten, wordt de verbinding verbroken.
- Wanneer iemand gaat staan en de communicatie tussen het Bluetooth-apparaat en de speler verstoort, wordt de verbinding verbroken.
- Wanneer de afstand tussen Bluetooth en de eenheid groter wordt, wordt de geluidskwaliteit steeds lager. Wanneer de ruimte tussen Bluetooth en de eenheid buiten het bedieningsbereik van Bluetooth raakt, wordt de verbinding verbroken.
- De verbinding met het draadloze Bluetooth-apparaat wordt verbroken als u het hoofdapparaat uitschakelt of wanneer de afstand tussen beide apparaten groter is dan 10 m.
- U dient het Bluetooth-apparaat met uw apparaat te verbinden wanneer de verbinding is verbroken.

De Bluetooth app gebruiken

Over de LG Bluetooth Remote App

LG Bluetooth Remote" app brengt een serie nieuwe functies naar uw apparaat. Om van meer functies te kunnen genieten, raden we u aan de gratis "LG Bluetooth Remote" app te downloaden en te installeren. De BT-app zal beschikbaar zijn in de softwareversie 4.3 (of hoger). Sluit uw apparaat aan op de eenheid met behulp van scherm voor het instellen van het apparaat, niet met de BT-app.

Installeer" LG Bluetooth Remote App" met behulp van de " Apple App Store".

1. Tik op het Apple App Store-pictogram
2. Type in de zoekbalk "LG Bluetooth Remote" en zoek de app op.
3. Zoek in de lijst met zoekresultaten naar "LG Bluetooth Remote" en toets erop om het downloaden van de Bluetooth app te starten.
4. Tik op een pictogram om te installeren.
5. Tik op een pictogram om te downloaden.

! N.B.

- Zorg ervoor dat uw aangezette Bluetooth-toestel is aangesloten op het internet.
- Zorg ervoor dat uw aangezette Bluetooth-toestel voorzien is van " Apple App Store".
- Als u meer informatie wilt, zie uitleg van de BT-app in de "Apple App Store".

Installeer "LG Bluetooth Remote app" via de QR-code

1. Installeer de "LG Bluetooth Remote app" met behulp van QR-code. Gebruik de scansoftware om de QR-code te scannen.
2. Tik op een pictogram om te installeren.
3. Tik op een pictogram om te downloaden.



(Apple iOS)

! N.B.

- Zorg ervoor dat uw aangezette Bluetooth-toestel is aangesloten op het internet.
- Zorg ervoor dat uw Bluetooth-toestel is voorzien van een app voor het scannen. Hebt u deze app niet, download deze dan uit "Google Android Market (Google Play Store)".

Activeer Bluetooth met de LG Bluetooth Remote App



Met de "LG Bluetooth Remote" app kunt u verbinding maken tussen uw bluetooth-apparaat en deze eenheid. Na het uitvoeren van de koppelingswerking, activeert u Bluetooth met de LG Bluetooth Remote App.

1. Tik op het pictogram van "LG Bluetooth Remote" app op het scherm van uw apparaat om de "LG Bluetooth Remote" app te openen. Ga daarna naar het hoofdmenu.
2. Tik op [Setting] en selecteer de eenheid van uw keuze.
3. Wilt u meer informatie voor de bediening, tik dan [Setting] en vervolgens [Help].

! N.B.

- De BT-app zal beschikbaar zijn in de softwareversie 4as volgt; iOS O/S : versie 4.3 (of hoger).
- Als u uw iPod/iPhone(Lightning-connector) op de aansluiting van deze eenheid plaatst nadat de Bluetooth-verbinding tot stand is gebracht, wordt de Bluetooth-verbinding uitgeschakeld.
- Tijdens het gebruik van Bluetooth, kunt u de BT-app wellicht niet activeren. Verbreek de verbinding met het Bluetooth-toestel dat u aansluit om de BT-app of de juiste manier te gebruiken.
- Gebruikt u de Bluetooth-app dan zijn er wat verschillen tussen de Bluetooth-app en de bijgeleverde afstandsbediening. Gebruik indien nodig de bijgeleverde afstandsbediening.
- Als u de BT-app met de aangesloten Bluetooth-apparaat bedient, kan de Bluetooth-verbinding die u eerder hebt aangesloten, worden losgekoppeld. (Afhankelijk van het besturingssysteem van de smartphone, heeft deze werkwijze een verschil.)
- Afhankelijk van het Bluetooth-toestel kan de BT-app mogelijk niet werken.
- Wanneer u in de Bluetooth-functie de BT-app opnieuw gebruikt, werkt de meegeleverde afstandsbediening mogelijk niet.
- Bij het gebruik van de BT-app voor de afstandsbediening, kan de werking verschillen van de meegeleverde afstandsbediening.
- Afhankelijk van het type besturingssysteem, zijn er een aantal verschillen voor het gebruik van de BT-app.
- Als uw Bluetooth-apparaat reeds is verbonden met een andere eenheid, verbreekt u eerst de Bluetooth-verbinding. Dan kunt u uw speler met behulp van de BT-app bedienen.
- De verbinding die u hebt gemaakt kan worden verbroken als u een andere toepassing selecteert of u de instelling van de aangesloten apparaten met behulp van de BT-app wijzigt. In een dergelijk geval, controleer dan de status van de verbinding.
- Sluit uw Appel niet met behulp van een kabel op de USB-poort aan. Anders wordt de Bluetooth-verbinding verbroken.
- Na het aansluiten van de BT-app, kan muziek worden afgespeeld vanaf uw apparaat. In dit geval probeert u de verbingsprocedure opnieuw.
- Om storingen te voorkomen, is het raadzaam slechts één apparaat op dit apparaat aan te sluiten.

Problemen oplossen

Problem	Correctie
Geen stroom.	<ul style="list-style-type: none"> • Steek de stekker in het stopcontact. • Controleer de toestand door andere elektronische apparaten te bedienen.
Geen geluid.	<ul style="list-style-type: none"> • Druk op  FUNCTION of op  F en controleer dan de geselecteerde functie. • Stel het volume van uw draagbare apparaat af.
De afstandsbediening werkt niet goed.	<ul style="list-style-type: none"> • Gebruik de afstandsbediening binnen ongeveer 23 voet (7 m). • Verwijder het obstakel in het pad van de afstandsbediening en het apparaat. • Vervang de batterij door een nieuwe.
iPod/iPhone/iPad werkt niet.	Sluit de iPod/iPhone/iPad op de juiste wijze op het apparaat aan.

Handelsmerken en licenties



“Made for iPod,” (Geschikt voor iPod) “Made for iPhone,” (geschikt voor iPhone) en “Made for iPad” (geschikt voor iPad) houdt in dat een elektronisch hulpparaat specifiek ontworpen is om te verbinden met, respectievelijk, een iPod, iPhone, of iPad en gecertificeerd is door de ontwerper om te voldoen aan de Apple prestatienormen. Apple is niet verantwoordelijk voor de werking van dit apparaat of het voldoen aan de veiligheids- en wettelijke voorschriften. Weet dat het gebruik van deze accessoire met een iPod, iPhone of iPad de draadloze verbinding kan beïnvloeden.

4

Bijlage



Bluetooth® draadloze technologie is een systeem waarmee radiocontact tussen elektronische apparaten met een maximale afstand van 10 meter mogelijk is.

Voor het aansluiten van afzonderlijke apparaten door middel van draadloze **Bluetooth**® technologie zijn geen kosten verschuldigd. Een mobiele telefoon met **Bluetooth**® draadloze technologie kan via Cascade worden gebruikt als de verbinding via **Bluetooth**® draadloze technologie is opgebouwd.

Het woordmerk **Bluetooth**® en logo's zijn eigendom van het bedrijf **Bluetooth**® SIG, Inc. en ieder gebruik van deze woordmerken door LG Electronics geschiedt onder licentie.

Andere handelsmerken en -namen zijn die van hun respectievelijke eigenaren.

Omgaan met het apparaat

Het apparaat verzenden

Bewaar de originele verzenddoos en verpakkingsmaterialen. Als u het apparaat moet verzenden, kunt u het apparaat voor een maximale bescherming weer inpakken zoals het oorspronkelijk in de fabriek is gedaan.

Houd het oppervlak van de behuizing schoon

Gebruik geen vluchtige stoffen, zoals insecticiden, in de buurt van het apparaat.

Als u druk uitoefent wanneer u het apparaat afneemt, kan het oppervlak beschadigd raken.

Zorg dat de behuizing niet langdurig in aanraking komt met rubberen of plastic producten.

Het apparaat reinigen

Gebruik een zachte, droge doek om het apparaat te reinigen. Als de oppervlakken extreem vuil zijn, gebruikt u een zachte doek met een milde zeepoplossing. Gebruik geen sterke oplosmiddelen zoals alcohol, benzine of verdunner. Deze producten kunnen het oppervlak van het apparaat beschadigen.

Specificaties

Algemeen	
Netadaptervereisten	Gelijkstroom 12 V \equiv 2,5 A, 100 -240 V, 50/ 60 Hz
Stroomverbruik	25 W
Afmetingen (B x H x D)	275 X 90 X 170 mm
Nettogewicht (bij benadering)	1,3 kg
Bedrijfstemperatuur	5 °C to 35° C (41°F to 95°F)
Luchtvochtigheid, in bedrijf	5 % to 90 %

Ingangen	
PORT. IN	500 mV (3,5 mm stereostecker)

USB	
USB-versie	USB 1.1
Busstroomtoevoer	USB : DC 5 V \equiv 2,1 A, iPod/iPhone : DC 5 V \equiv 2,5 A

Versterker	
Uitgangsstroom	5 W + 5 W (8 Ω at 1 kHz)
T.H.D	10%

Speakers	
Type	ingebouwd
Impedantie-nominaal	8 Ω
Nominaal ingangsvermogen	5 W
Max. ingangsstroom	10 W

- Ontwerp en specificaties kunnen zonder voorafgaande kennisgeving worden gewijzigd.

