



ČESKÝ

SLOVENČINA

ENGLISH

AUTOMATICKÁ PRAČKA s předním plněním

Díky za zakoupení této plně automatické pračky zn.LG.
Přečtěte si prosím pečlivě tento „Návod k obsluze“ ;
poskytne Vám pokyny k bezpečné instalaci, používání a
údržbě. Uschovejte pro případnou budoucí potřebu.
Poznamenejte si konkrétní typ zakoupené pračky (model)
a výrobní číslo (Serial Number - S/N)

F1496Q/TD(W)(A)(1~9)/F7422QD/F7496QD3
F1296Q/TD(W)(A)(1~9)/F7277QD
F1096Q/TD(W)(A)(1~9)/F7022QD

C CHARAKTERISTIKA



■ Ochrana proti pomačkání

Pomačkání prádla je minimalizováno střídáním rotace bubnu.



■ Zabudovaný ohřivač

Vnitřní ohřivač automaticky ohřívá vodu na nejlepší teplotu podle zvoleného cyklu.



■ Hospodárnější, inteligentní systém praní

Inteligentní systém praní zjišťuje velikost náplně a teplotu vody a podle toho optimalizuje úroveň (množství) vody a dobu praní, čím minimalizuje spotřebu el. energie a vody.



■ Dětská pojistka

Dětská pojistka zabraňuje, aby děti nemohly během provozu pračky stisknutím kteréhokoliv tlačítka změnit nastavený program praní.



■ Systém ovládání rychlosti otáčení bubnu s nízkým hlukem

Snímáním množství náplně a vyvážením skutečně minimalizuje úroveň hluku při odstředování.



■ Systém přímého pohonu bubnu

Moderní bezkartáčkový stejnosměrný elektromotor pohání buben přímo, bez řemene a řemenice.



MOTION

■ 6 Motion

Pračka je schopna provádět různé činnosti bubnu nebo kombinaci různých činností v závislosti na zvoleném programu praní. V kombinaci s řízenou rychlostí ždímání a schopností bubnu otáčet se doleva i doprava se výrazně zlepšuje výkon praní a dosahuje se vždy dokonalých výsledků.

O BSAH

Provozně-bezpečnostní upozornění.....	3
Technické údaje	4
Instalace	5
Příprava před praním.....	11
Přidávání pracích prostředků.....	12
Funkce.....	14
Používání pračky	16
Údržba a ošetřování pračky.....	23
Než zavoláte odborný servis	27
Záruční podmínky	31

P rovozně-bezpečnostní upozornění

⚠ Výstraha !

Informace a pokyny, uvedené v tomto návodu musí být dodrženy pro provozní bezpečnost osob, k minimalizaci rizika požáru nebo výbuchu, úrazu elektrickým proudem nebo k ochraně vůči poškození majetku, zdraví nebo ztrátě života.

DŮLEŽITÉ BEZPEČNOSTNÍ POKYNY

Výstraha : K minimalizaci rizika požáru, úrazu elektrickým proudem, poškození zdraví osob používajících pračku, dodržujte základní pokyny, včetně následujících:

- Pračku neinstalujte v místech, kde by byla vystavena působení povětrnostních vlivů
- Nepokoušejte se zasahovat do ovládacích prvků
- Neopravujte nebo nevyměňujte žádné díly pračky, ani nedělejte žádné servisní práce, pokud to není zvlášť doporučeno v pokynech pro údržbu uživatelem nebo v pokynech pro opravu uživatelem, kterým rozumí a má k jejich provedení odborné zkušenosti.
- V bezprostřední blízkosti pračky a v jejím okolí neskladujte hořlavé materiály, jako cupanina, papír, hadry, chemikálie, atd.
- Přísný dozor je nutný při používání pračky dětmi nebo v jejich blízkosti. Nedovolte, aby si děti hrály na pračce, s pračkou nebo uvnitř ní, ani s jinými spotřebiči.
- Nenechávejte otevřeny dvířka plnicího otvoru. Otevřená dvířka lákají děti houpat se na nich nebo vlézt dovnitř pračky.
- Nikdy nesahejte dovnitř pračky, pokud je buben v pohybu. Počkejte, až se buben úplně zastaví.
- Praní může snížit účinnost úpravy prádla snižující jeho hořlavost.
- V pračce neperte nebo neodstředějte textilie, které byly čišťeny, namočený nebo potřísněny hořlavými nebo výbušnými látkami (jako je vosk, oleje, barvy, benzin, odmašťovací kapaliny, roztoky pro suché čištění, petrolej, atd.) – mohou se vznítit nebo explodovat. Olej může zůstat v bubnu během celého cyklu, což bude mít za následek požár při sušení. Proto do pračky nevkládejte oděvy potřísněné olejem.
- Pečlivě dodržujte pokyny k praní a zacházení s textiliemi (symboly praní, čištění) od výrobce textilie.
- Dvířka pračky nezavírejte přibouchnutím, ani se je násilím nesnažte otevřít, jsou-li uzamčeny. Pračka se tak může poškodit.
- Ke snížení možnosti rizika úrazu elektrickým proudem vytáhněte vidlici síťové šňůry ze zásuvky nebo odpojte pračku z el. sítě vyšroubováním pojistky nebo vypnutím jističe v bytovém (domovním) rozvaděči před každým čištěním nebo údržbou pračky.
- Nikdy se nepokoušejte provozovat pračku, byla-li poškozená, má vadné funkce, je částečně rozebraná nebo má chybějící nebo zlomené díly, včetně poškozené síťové šňůry s vidlicí.
- Pokud došlo k zaplavení výrobku vodou, kontaktujte prosím servisní středisko. Riziko úrazu elektrickým proudem a požáru.

NÁSLEDUJÍCÍ POKYNY USCHOVEJTE

POKYNY K UZEMNĚNÍ

Tato pračka musí být uzemněna. V případě závady nebo selhání činnosti uzemnění snižuje riziko úrazu elektrickým proudem tím, že umožní projít el. proudem cestou nejmenšího odporu. Tato pračka je vybavena síťovou šňůrou s ochranným uzemňovacím vodičem a vidlicí s ochranným kolíkem. Vidlici se může zasouvat pouze do odborně instalované zemněné zásuvky odpovídající všem místním předpisům a nařízením.

- Nepoužívejte žádné rozdvójky, „tzv. zlodějky“ a jiné typy síťových rozbočovačů, které nejsou uzemněny, nebo jakkoliv uzemnění obcházejí .
- Nejste-li si jisti, že máte zásuvky správně zemněné, poradte se v odborné elektrotechnické instalační firmě .

VÝSTRAHA : Nesprávné připojení zemnicího vodiče pračky může způsobit úraz el. proudem. Jste-li na pochybách, je-li pračka správně zemněna, nechte si ji zkontrolovat odborným elektroinstalátérem nebo v servisu. Neměňte síťovou šňůru s vidlicí, dodanou s pračkou – nevyhovuje-li vidlice, musí výměnu celé šňůry provést odborný pracovník (elektrikář).

T ECHNICKÉ ÚDAJE

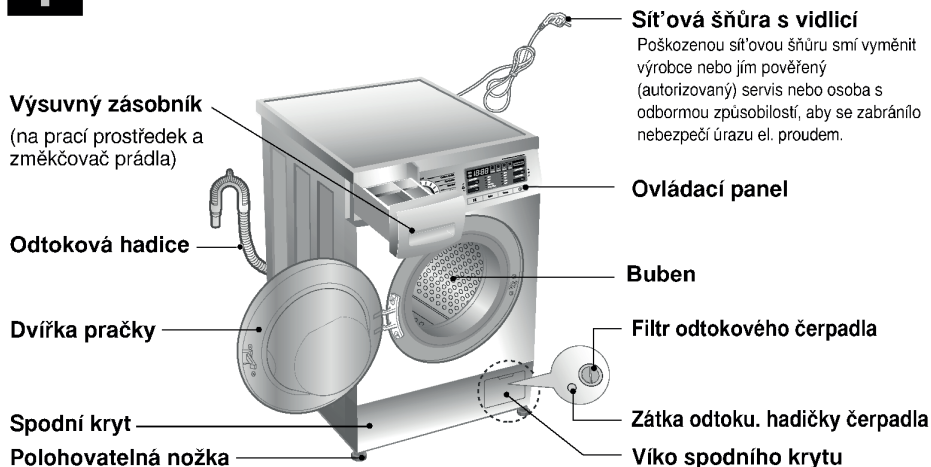

- **Název** : Automatická pračka s předním plněním
- **Napájení** : střídavé, 220-240V~, 50/60Hz
- **Rozměry (š x hl. x v)** : 600mm x 550mm x 850mm
- **Hmotnost / Příkon max.** : 62 kg / 2100 W, 0,33 W (vypnutá, doběh)
- **Kapacita praní** : 7 kg prádla [F14/12/1096QD(W)(A)(1~9)]/[F7422QD]
/[F7496QD3]/[F7277QD]/[F7022QD]
8 kg prádla [F14/12/1096TD(W)(A)(1~9)]
- **Otáčky odstředování** : Rinse Hold/No Spin/400/800/1400 [F1496QD(W)(A)(1~9)]/
[F7422QD]/[F7496QD3]
Rinse Hold/No Spin/400/800/1200 [F1296QD(W)(A)(1~9)]
/[F7277QD]
Rinse Hold/No Spin/400/800/1000 [F1096QD(W)(A)(1~9)]
/[F7022QD]
- **Spotřeba vody** : 49 litrů F14/12/1096QD(W)(A)(1~9)/F7422QD
/F7496QD3/F7277QD/F7022QD
56 litrů F14/12/1096TD(W)(A)(1~9)
- **Povolený tlak vody** : 30 kPa – 1MPa

* Změny vnějšího provedení (vzhledu) a technických údajů za účelem zvýšení jakosti, vyhrazeny.

■ Příslušenství

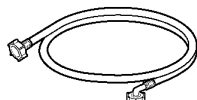

Hadice přívodu vody (1 ks)

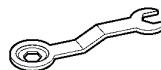

Montážní klíč

I nstalace

Pračku instalujte nebo uložte na místě, kde nebude vystavena teplotám pod bodem mrazu, ani vystavena povětrnostním vlivům.

Pračka musí být spolehlivě uzemněna podle všech platných předpisů a nařízení.

Otvory v základně pračky nesmí být zakryty kobercem, pokud je pračka instalovaná na podlaze pokryté kobercem.

V zemích, kde jsou oblasti, které mohou být zamořeny šváby nebo jiným hmyzem, věnujte zvláštní pozornost tomu, aby zařízení a jeho okolí bylo trvale udržováno v čistotě.

Jakékoliv poškození, které může být způsobeno šváby nebo jiným hmyzem, nebude kryto zárukou na zařízení.

■ Vybalení

- Před použitím pračky je zapotřebí odstranit obal a veškeré přepravní šrouby.
- ☞ Při vyjímání spodní části pračky z obalu odstraňte přídatnou opěrku uprostřed dolní části obalu.

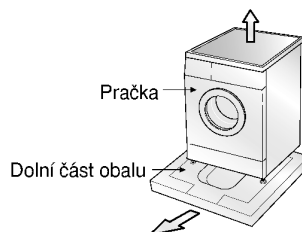

■ Transportní šrouby

Spotřebič je zajištěn transportními šrouby, k ochraně před poškozením během přepravy.

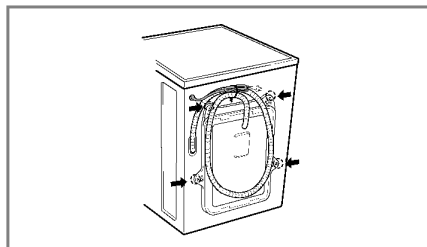

1. K ochraně před poškozením vnitřních částí během přepravy, jsou tyto zajištěny 4 šrouby. Před uvedením pračky do provozu odstraňte tyto šrouby spolu s pryžovými zátkami.
- Pokud by šrouby nebyly odstraněny, způsobí velký hluk, vibrace a závady v činnosti při uvedení do provozu.

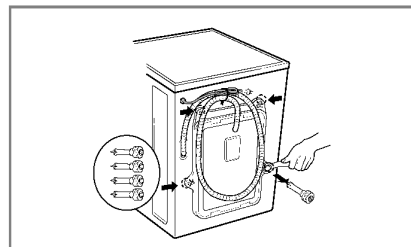

3. 4 šrouby vytáhněte spolu s pryžovými zátkami, mírným otáčením zátek. Šrouby i montážní klíč uschovejte pro možné použití v budoucnu (stěhování, přeprava do servisu apod.)
4. Otvory po šroubech zalepte dodanými zálepkami.

- Vždy, když je nutné pračku přepravovat, je nutné ji před přepravou zajistit šrouby.

I nstalace

■ Požadavky na místo instalace pračky

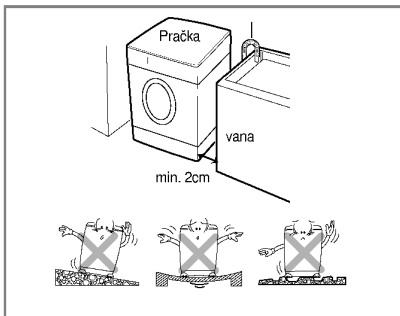

Sklon podlahy :

Povolený sklon podlahy pod pračkou je do 1°

Zásuvka el. sítě :

Musí se nacházet do 1,5 m od každé strany umístění pračky. Nepřetěžujte zásuvku připojením více než jednoho spotřebiče.

Další vzdálenosti :

Požaduje se vzdálenost od stěny, dveří a podlahy: **vzadu: 10 cm; vpravo a vlevo : 2 cm**

Nikdy nepokládejte prací prostředky na vrchní stranu pračky. Mohla by se poškodit povrchová úprava a ovládací prvky pračky.

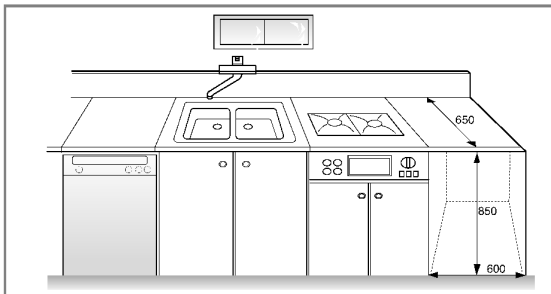

■ Umístění

Usadte pračku na rovné pevné podlaze.

Ujistěte se, že proudění vzduchu v blízkosti pračky není narušováno koberci, pokrývkami atd.

- Zásadně neupravujte nerovnosti podlahy vkládáním kusů dřeva, lepenky nebo podobného materiálu pod pračku.
- Nelze-li se vyhnout instalaci pračky v blízkosti plynového sporáku nebo běžných kamen, musí být mezi pračku a zdroj tepla vložena izolační deska (85 x 60 cm) s povrchem u topného tělesa potaženým hliníkovou fólií.
- Pračka nesmí být instalována v místnostech, kde teplota klesá pod bod mrazu.
- Zajistěte prosím, aby byla pračka po instalaci snadno přístupná technikovi pro případ opravy.
- Příloženým montážním klíčem upravte výšku všech čtyř nohou tak, aby byla pračka pevně usazena a aby mezi horní deskou pračky a pracovní deskou zůstala mezera přibližně 20 mm.

Instalace

Elektrické připojení

1. Nepoužívejte žádné prodlužovací kabely nebo rozdvojky.
 2. Poškozenou síťovou šňůru musí vyměnit výrobce nebo pověřený (autorizovaný) servisní pracovník nebo podobná odborně způsobilá osoba, aby se zabránilo nebezpečí úrazu.
 3. Po ukončení provozu vždy vytáhněte vidlici síťové šňůry ze zásuvky a zastavte přívod vody.
 4. Pračka musí být připojena pouze k řádně uzemněné síťové zásuvce, zapojené podle platných předpisů.
 5. Pračka musí být umístěna tak, aby byla vidlice síťové šňůry zapojené v zásuvce snadno dostupná.
- Opravy pračky může provádět pouze kvalifikovaný personál. Opravy prováděné nezkušenými osobami mohou způsobit zranění nebo závažné poškození. Kontaktujte své místní servisní středisko.
 - Neinstalujte pračku v místnostech, kde by mohly teploty klesnout pod bod mrazu. Zamrzlé hadice mohou tlakem prasknout. Při teplotách pod bodem mrazu může být snížena spolehlivost elektronické řídicí jednotky.
 - Jestliže je zařízení dodáno v zimních měsících a teploty jsou pod nulou: Umístěte pračku na několik hodin v pokojové teplotě předtím, než ji uvedete do provozu.

UPOZORNĚNÍ

Přístroj není určen pro používání dětmi, popřípadě za dozoru dospělou osobou.
Nedovolte, aby si děti hrály s pračkou, na pračce nebo uvnitř.

UPOZORNĚNÍ

UPOZORNĚNÍ k napájecímu kabelu

U většiny spotřebičů se doporučuje zapojení do vyhrazeného okruhu; tzn. samostatný napájecí okruh, který napájí pouze dané zařízení a nemá žádné další výstupy nebo větvení. Pro vaši úplnou informovanost se obraťte na stránku se specifikacemi této uživatelské příručky. Nepřetěžujte síťové zástrčky. Přetížené, uvolněné nebo poškozené síťové zástrčky, prodlužovací kabely, roztržené napájecí kabely nebo poškozené nebo prasklé pojistky kabelů jsou nebezpečné. Kterákoli z těchto závad může způsobit úraz elektrickým proudem nebo požár. Pravidelně kontrolujte napájecí kabel vašeho spotřebiče a pokud jeho vzhled naznačuje poškození nebo chátření, odpojte jej, přerušte používání spotřebiče a nechte jej nahradit příslušným náhradním dílem od autorizovaného servisu. Chraňte napájecí kabel před fyzickým i mechanickým poškozením jako je zkrucení, zauzlení, přiskřípnutí, přivívení do dveří nebo šlápnutí na něj. Věnujte zvláštní pozornost přípojkám, síťovým zástrčkám a místu, kde kabel vystupuje ze spotřebiče. Pokud je přístroj napájen z prodlužovací šňůry nebo zařízení s přenosnou elektrickou zásuvkou, musí být prodlužovací šňůra na zařízení s přenosnou elektrickou zásuvkou umístěna tak, aby nebyla vystavena možnému postříkání nebo vlhkosti.

Pračku připojte k přípoje vody pomocí nové sady hadic; již používané (staré) se nesmí používat.

Připojení hadice přívodu vody

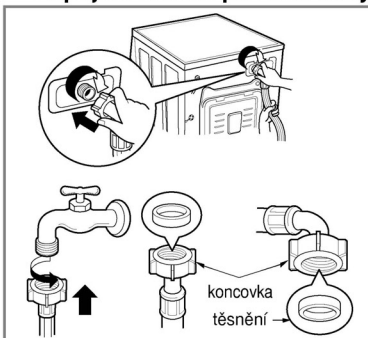

- ▶ Tlak v přívodu vody musí být v rozsahu 30kPa až 1MPa.
- ▶ Při připojování hadice přívodu vody ji nestahujte ani ji k přívodními kohoutu nešroubujte přes závit.
- ▶ Převyšuje-li tlak v přívodu vody 1 MPa, je nutné namontovat před přívod k pračce redukční zařízení.
- S přívodní hadicí vody, dodanou jako příslušenství, se dodávají dvě pryžová těsnění k utěsnění šroubení na obou koncích hadice.
- Po připojení hadice zkontrolujte těsnost přívodu vody do pračky úplným otevřením kohoutku.
- Pravidelně kontrolujte stav hadice a v případě nutnosti ji vyměňte.
- Přesvědčete se, že na hadici nejsou žádné smyčky, zalomení nebo stisknutí.

POZN.

Pokud po připojení voda uniká z hadice, opakujte stejné kroky. Pro přívod vody použijte nejstandardnější typ kohoutku. V případě, že je kohoutek hranatý nebo příliš velký, před instalací kohoutku na mezikus odstraňte vymezovací kroužek.

I nstalace

■ Běžný kohout neukončený závitem a hadice ukončena šroubením

1. Povolte upevňovací šroubky vrchní části spojovací přechodky se závitem pro hadici, aby bylo možné jej upevnit ke kohoutu.
2. Zatláče spojovací přechodku na kohout tak, aby těsnění doléhalo na spodní okraj kohoutu co nejtěsněji a utáhněte ji 4 šroubky
3. Šroubení přívodní hadice nasadíte a našroubujete (směrem doprava) na závit spojovací přechodky do řádného utěsnění (pryžové těsnění i v šroubení hadice).

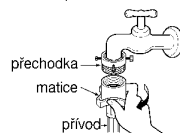
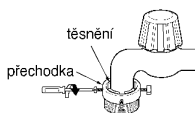
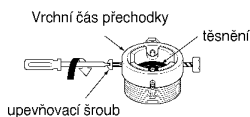

■ Běžný kohout bez závitu a přívodní hadice s nasunovací koncovkou hadice

1. Povolte upevňovací šroubky spojovací přechodky.
2. Zatláče spojovací přechodku na kohout tak, aby těsnění doléhalo na spodní okraj kohoutu co nejtěsněji a utáhněte ji 4 šroubky
3. Po zatláčení kroužku na koncovce hadice dolů, připojte ji nasunutím na střední přechodku.

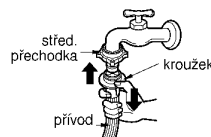
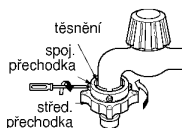
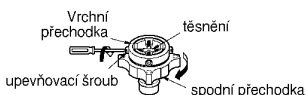

- V případě, že průměr kohoutu je větší, vydejte redukční díl.

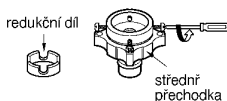

- Utáhněte matici střední přechodky tak, aby neunikala voda.
- Přesvědčete se, že uvnitř šroubení hadice je pryžové těsnění

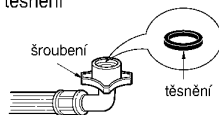

- Před odpojením přívodní hadice od střední přechodky uzavřete kohout. Potom zatáhněte za koncovku hadice dolů a přitom kroužek tlačte dolů.

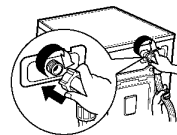

Používané vodorovné kohouty

Vodorovný kohout



Kohout s prodloužením



Kohout s čtvercovým ústím



- Tato pračka se dodává pouze s přípojkou na studenou vodu.
- Zajistěte, aby přívodní hadice neměla smyčky a zalomení (stisknutí).

I nstalace

- Toto zařízení není určeno pro použití na moři nebo pro použití v mobilních zařízeních, jako jsou karavany, letadla atd.
- Pokud se stroj ponechá na delší dobu bez používání (např. přes dovolenou), uzavřete přívodní kohout, zvláště jestliže v bezprostřední blízkosti není podlahová vpust (tzv. gula).
- Při přemísťování zařízení vytáhněte přívodní kabel ze zásuvky. Vyřaďte z činnosti pojistku dveřního zámku, aby se zabránilo uvěznění dětí uvnitř.
- Balicí materiál (např. fólie, styropor) mohou být pro děti nebezpečné.
- Hrozí nebezpečí zadušení!
- Všechn balicí materiál dobře uložte mimo dosah dětí.

■ Montáž odtokové hadice

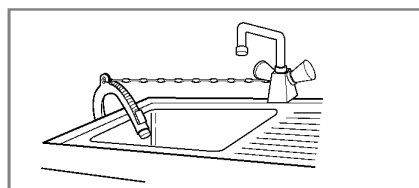
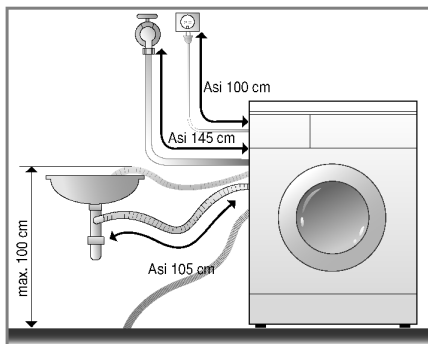

- Při montáži odtokové hadice zajistěte její koncovku lankem (řetízkem apod.) v místě zaústění do odtoku.
- Správné upevnění odtokové hadice ochrání podlahu před poškozením odtokovou vodou.

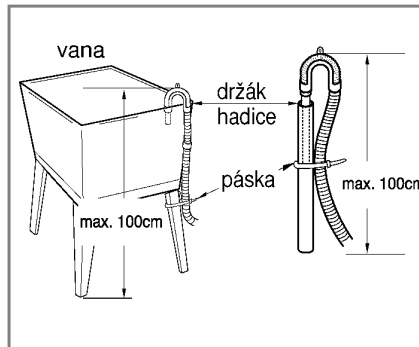
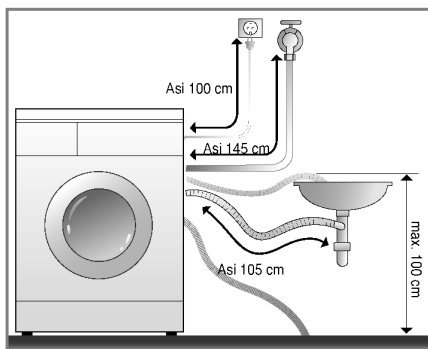

- Odtoková hadice nesmí být připojená výše než 100 cm nad podlahou.
- Odtokovou hadici je nutné správně upevnit vůči samovolnému uvolnění; únikem odtokové vody by se mohla poškodit podlaha.
- je odtoková hadice příliš dlouhá, nepokládejte ji na pračku; způsobilo by to nadměrný hluk.

I nstalace

■ Vyrovnání pračky

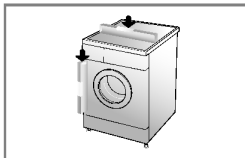

1. Správné, vodorovné a svislé ustavení pračky zamezí nadměrnému hluku a vibracím při provozu. Pračku instalujte na rovném a pevném povrchu. Podlahy, přednostně v rohu místnosti.

POZNÁMKA Dřevěné podlahy nebo podlahy zavěšeného typu mohou přispět k výrazným vibracím a chybám z nevyváženosti.

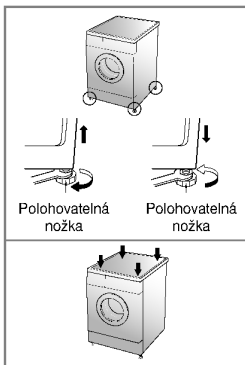

2. Nemí-li podlaha rovná, seřídte polohu pračky do roviny pomocí polohovacích nožek .
(Pod nožky nevkładějte žádné další podložky, kousky dřeva apod.).
Ujistěte se , že všechny 4 nožky jsou stabilní a spočívají na podlaze.
Zkontrolujte vodorovnou a svislou polohu pračky pomocí vodováhy.
* *Poté, co je pračka vyrovnána, utáhněte zajišťovací matice nahoře na základně pračky. Všechny zajišťovací matice musí být dotaženy.*

POZNÁMKA V případě, že je pračka umístěná na vyvýšené ploše, musí být bezpečně upevněna, aby se zabránilo riziku, že by mohla spadnout dolů.

- * *Křížová kontrola ustavení
Zatlačením na horní část pračky v protilehlých rozích (úhlopříčně) se pračka nesmí „houpat“ (zkontrolujte v obou směrech). Houpá-li se pračka při zatlačení na úhlopříčné protilehlé rohy, seřídte polohu (výšku nožek) znova.*

■ Pevné podlahy

- Povrch podlahy, na kterou se pračka instaluje, musí být čistý, suchý a vodorovný.
- Instalujte pračku na rovnou pevnou podlahu.

■ Podlahy s dlažbou (klouzavé podlahy).

- Umístěte všechny nohy přístroje na podložku Tread Mate a zvedněte jej na vyhovující výšku. (Nastříhejte podložku Tread Mate na čtverce 70x70 mm a přilepte je na suché dlaždice v místě, kde má být přístroj umístěn.)
- * *Podložka Tread Mate je z přílnavého materiálu používaného na žebříky a schody který zabraňuje sklouznutí*

■ Dřevěné podlahy

- Dřevěné podlahy jsou velmi náchylné k přenosu vibrací.
- V zájmu zamezení vibracím Vám doporučujeme navléknout na všechny čtyři nohy pryžové návleky o síle nejméně 15 mm a zajistit je nejméně dvěma podlažnicemi se šrouby.
- Je-li to možné, instalujte pračku v jednom z rohů místnosti, kde je podlaha pevnější.

* *Nasazením pryžových návleků omezíte vibrace.*

* *Pryžové návleky lze objednat prostřednictvím oddělení náhradních součástí LG.
(číslo součástí 4620ER4002B)*



Pozor!

- Správné umístění a nastavení svislé polohy pračky je předpokladem dlouhého, správného a spolehlivého provozu.
- Pračka musí být zcela svislá a musí pevně setrvat ve své poloze.
- Při zatížení rohů se pračka nesmí viklat.
- Povrch podlahy, na kterou se pračka instaluje, musí být čistý a nesmí obsahovat vosk ani jiná maziva.
- Nenechávejte nožky pračky zvlhnout. Jestliže nožka pračky zvlhne, může přístroj klouzat.

Příprava před praním

■ Před prvním praním

Zvolte cyklus [BAVLNA 60°C, s poloviční dávkou pracího prášku] a nechte přístroj prát bez prádla. Tím se odstraní zbytky z bubnu, které tam mohly zůstat z výroby.

■ Péče o prádlo před praním

1. Nášivky na textilích

Na textilích vyhledejte nášivky, které obsahují informace (zpravidla ve formě symbolů) o složení textilu a doporučeném způsobu praní nebo čištění.

2. Rozdělení prádla dle druhů

Nejlépeších výsledků lze dosáhnout rozdělením prádla do náplní s vlastním pracím cyklem (programem). Různé druhy textilií vyžadují jinou teplotu vody, otáčky odstředování a tedy praní jinými způsoby. Prádlo rozdělte rovněž podle barev na tmavě zbarvené, světle zbarvené a bílé. Perte je odděleně protože se uvolňují vlákna a barva a mohou zabarvit bílé prádlo, apod. Podle možnosti perte zvlášť prádlo více ušpiněné a méně ušpiněné.

Ušpinění (Velmi špinavé, běžně ušpiněné, méně špinavé) : Rozdělte prádlo podle stupně ušpinění.

Barva (Bílá, světlá, tmavá) : Rozdělte prádlo na bílé a barevné.

Vláknitost (textilie, které uvolňují vlákna a které je zachycují) : Rozdělte je a perte odděleně.

3. Péče o prádlo před vložením dávky do pračky

■ V jedné náplni kombinujte velké a malé kousky prádla. Nejdříve vložte velké kusy.

Velkých kusů by nemělo být více než polovina náplně. Neperte jednotlivé kusy prádla.

Může to způsobit nevyváženost náplně. Přidejte jeden nebo dva podobné kusy prádla.

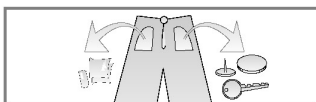

- Zkontrolujte všechny kapsy, jsou-li prázdné. Předměty, jako hřebíky, vlasové sponky, zápalky, pera, mince a klíče mohou poškodit jak prádlo, tak pračku.

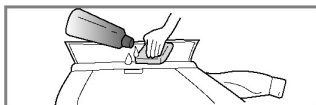

- Uzavřete zdrhovadla (zipy), zapněte háčky a zavažte šňůrky, aby se nezamotaly s ostatním prádlem.



- Předběžně ošetřete špinavá místa a skvrny, na místech jako jsou límce a manžety rukávů pomocí vodního roztoku pracího prostředku a kartáčku nebo houby, za účelem napomoci úplnému odstranění nečistot a skvrn v pracím cyklu.

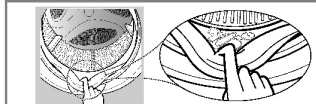

- Aby nedošlo k poškození těsnění dvířek a prádla, ujistěte se, že mezi těsněním a dvířky bubnu není zachyceno žádné prádlo.

- Zkontrolujte záhyby na těsnění dvířek, zda zde nebyly zachyceny malé předměty.



- Zkontrolujte, zda v bubnu nezbyl žádný kousek prádla. Prádlo, které by náhodně zůstalo v pračce, může být poškozeno (např. se může srazit nebo odbarvit) během následujícího cyklu praní.

Přidávání pracích prostředků

■ Přidávání pracích prostředků a změkčovače prádla (aviváže)

1. Výsuvný dávkovač

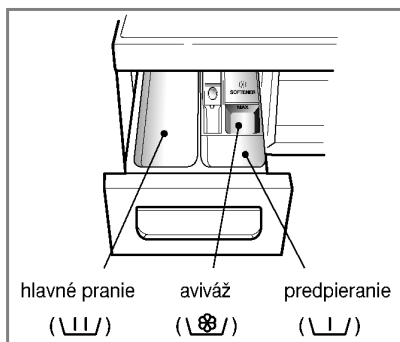

- Pouze HLAVNÍ PRANÍ → U/
- PŘEDEPRANÍ + HLAVNÍ PRANÍ → U/ • U/

2. Přidání změkčovače prádla (aviváže)

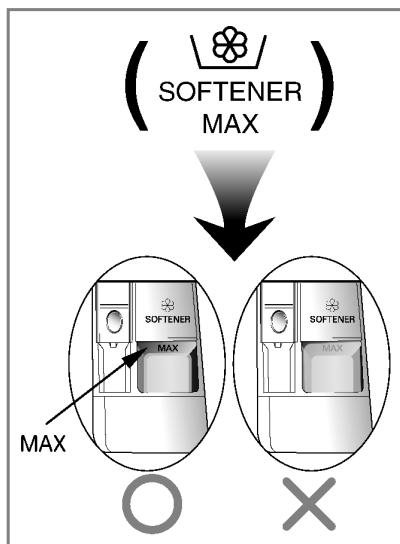

- Avivážní prostředek nedávkuje výše než určuje čára maximální dávky. Pomalu zavřete zásobník pracího prostředku. Přeplnění aviváží může způsobit rychlé spotřebování avivážního prostředku a skvrny na prádle.
- Neponechávejte avivážní prostředek v dávkovači déle než 2 dny. (Avivážní prostředek může ztvrdnout).
- Aviváž se přidává do praní v posledním cyklu máchání.
- Neotevírejte zásobník dávkovače, když do něj proudí voda.
- Není dovoleno používat rozpouštědla (benzén apod.)

POZN. Nepoužívejte avivážní prostředky přímo na prádlo.

P řídávání pracích prostředků

3. Dávkování pracího prostředku

- Prací prostředky používejte dle pokynů výrobce
- Pokud použijete příliš velké množství pracího prostředku, vytváří se mnoho pěny, což snižuje výsledky praní nebo způsobí velké zatížení motoru.
- Pokud se vytváří příliš velké množství pěny, omezte množství pracího prostředku.

** Pokud se vytváří příliš velké množství pěny, omezte množství pracího prostředku.*

- Dávkování pracího prostředku (detergentu) by mělo být stanoveno podle teploty a tvrdosti vody, stupně zašpinění a velikosti dávky. Nejúčinnější praní je, když se zabrání nadměrnému pění.

4. Změkčovač vody

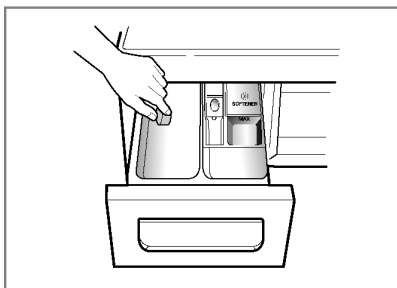

- V oblastech s velmi tvrdou vodou lze použít ke snížení spotřeby čisticího prostředku změkčovač vody, např. Calgon. Dávkujte podle množství uvedeného na obalu. Nejprve přidejte čisticí prostředek a potom změkčovač vody.
- Použijte takové množství čisticího prostředku jako pro měkkou vodu.

* Rady pro dávkování

- Plná náplň : dle doporučení výrobce
- Částečná náplň : 3/4 běžného množství
- Minimální náplň : 1/2 dávky pro plnou náplň

- Prací prostředek je splachován z dávkovače na začátku pracího cyklu.

5. Použití tablet

- 1) Otevřete dvířka a vložte tablety do bubnu.

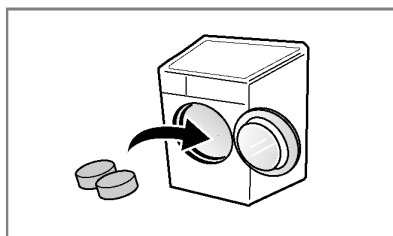

- 2) Prádlo naplňte do bubnu.

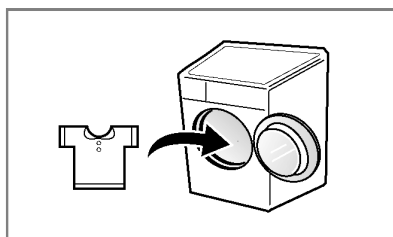

- 3) Zavřete dvířka.

Funkce

■ Tabulka programů praní

• Doporučený průběh praní podle druhu prádla

Program	Popis	Druh prádla	Správná teplota (možnosti)	Doba praní [minuty]
Bavlna	Dosahuje lepšího výkonu kombinací různých pohybů bubnu	Stálobarevné oděvy (košile, noční košile, pyžama) a lehce znečištěné bílé prádlo (spodní prádlo)	60°C (Studené až 95°C)	Plná
Bavlna rychlý	Optimalizované praní s nízkou spotřebou energie		40°C (Studené až 60°C)	
Syntetika	Cyklus vhodný na košile k běžnému nošení, které není nutné po vyprání žehlit.	Polyamid, akryl, polyester	40°C (Studené až 60°C)	4.0 kg
Smíšené prádlo	Umožňuje současně prát různé materiály.	Různé typy látek kromě zvláštního oblečení.	40°C (Studené až 40°C)	
Dětská péče	Odstraní zaschlé skvrny, skvrny od bílkovin a využívá více účinné máchání.	Pro lehce zašpiněné dětské prádlo.	60°C (95°C)	6.0 kg
Péče o pokožku	Efektivně odstraní zbytky pracího prášku z prádla.	Pro prádlo, které bude v přímém kontaktu s pokožkou (spodní prádlo, pleny, froté, ložní prádlo, polštáře, prostěradla, atd.)	40°C (Studené až 60°C)	Plná
Pokrývky	Cyklus je vhodný na velké textilie, jako jsou přikrývky, polštáře a přehozy na pohovky apod.	Bavlněné ložní prádlo s náplní, prošívané pokrývky, vrstvené pokrývky, potahy pohovek s lehkou náplní.	40°C (Studené až 40°C)	1 velká pokrývka
Sportovní oblečení	Cyklus vhodný na sportovní oděvy, např. oblečení na jogging nebo běžeckého oblečení	Coolmax, goratex, ovčí rouno, sympatex		2.0 kg
Jemné	Cyklus je určen pro jemné textilie, jako je spodní prádlo, blůzky apod.	Jemné prádlo, které se může snadno poškodit (hedvábí, záclony)	20°C (Studené až 40°C)	3.0 kg
Vlna	Umožňuje prát vlněné tkaniny. Použijte prací prostředek na vlněné látky, které umožňují praní v pračce.	Vlněné oděvy vhodné k praní v pračce, pouze z čistě nové vlny	40°C (Studené až 40°C)	2.0 kg
Rychlý 30	Cyklus k rychlému praní malého množství mírně znečištěného oblečení.	Stálobarevné prádlo, málo ušpiněné	20°C (Studené až 40°C)	
Intenzivní 60	Praní na 60 minut s lepším výkonem a účinným využitím energie.	Bavlna a smíšený materiál (Zvláštní PROGRAM na 60 minut na běžně znečištěné prádlo.)	60°C (Studené až 60°C)	4.0 kg

Funkce

- * **Teplota vody** : Volba teploty vody pro cyklus praní. Při praní postupujte vždy podle výrobního štítku na prádle nebo pokynů výrobce.
- * **Intenzivní** : Jestliže je prádlo silně znečištěné, je efektivní režim "Intenzivní".
- * **Předepření** : Přídavná volba pro prádlo značně zašpiněné.
- * **Bez zmačkání** : Hodláte-li chránit prádlo před zmačkáním, zvolte tuto funkci s volbou rychlosti odstředění.
- * **Máchání se zdravotnickou péčí** : Pro vyšší efektivnost nebo vyšší čistotu při máchání můžete zvolit možnost máchání se zdravotnickou péčí. Funkce máchání se zdravotnickou péčí je standardní v programu Dětská péče.
- * Pro zkoušku shody s EN60456 a Smeřnice 1015/2010 nastavte program na „Bavlna 40 °C + Intenzivní (poloviční náplň)“, „Bavlna 60 °C + Intenzivní (poloviční náplň)“, „Bavlna 60 °C + Intenzivní (plná náplň)“.
 - Standardní 60 °C Bavlna program: Bavlna rychlý + 60 °C + Intenzivní
 - Standardní 40 °C Bavlna program: Bavlna rychlý + 40 °C + Intenzivní
 (Jedná se o neefektivnější programy, pokud jde o kombinaci spotřeby energie a vody při praní bavlněného prádla)
- * Skutečná teplota vody se může od udávané teploty cyklu lišit.
- * Výsledky zkoušky závisí na tlaku vody, tvrdosti vody, teplotě napouštěné vody, pokojové teplotě, typu a množství prádla, stupni účinnosti pracího prostředku, kolísání napětí v hlavní elektrické síti a na výběru dalších voleb.



Cyklus tohoto přístroje pro praní vlny byl schválen společností Woolmark pro praní produktů Woolmark, jež se mohou prát v pračce za předpokladu, že se produkty budou prát v souladu s instrukcemi na štítku oblečení a instrukcemi výrobce této pračky M0801.

- * **Poznámky**: Doporučuje se neutrální prací prostředek. Cyklus pro vlnu zahrnuje jemné praní a šetrné ždímání při nízké rychlosti.

POZNÁMKA Informace o hlavních pracích programech při poloviční náplni

Program	Čas v minutách	Zbývající obsah vlhkosti		Voda v litrech	Energie v kWh
		1400 n/min.	1200/1000 n/min.		
Bavlna(40°C)	94	44%	53%	39	0.66
Bavlna(60°C)	120	44%	53%	49	0.74
Péče o pokožku(40°C)	105	44%	53%	39	0.66

Používání pračky

Funkce SmartDiagnosis™ je dostupná pouze u produktů s označením „SmartDiagnosis™“.

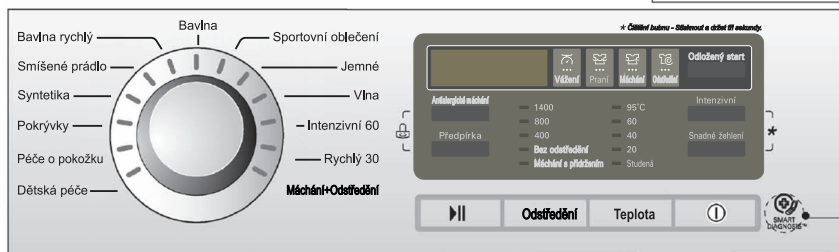

1. Úvodní program Bavlna se zapne hned po zapnutí pračky.

- Pračka se zapíná tl. Napájení.
- Stiskněte tl. Start/Pauza.
- Podmínky úvodního programu :
 - Praní: Pouze hlavní prání
 - Máchání: 3 krát
 - Odstředění:
 - 1400 n/min. [F1496Q/TD(W)(A)(1~9)] / [F7422QD] / [F7496QD3]
 - 1200 n/min. [F1296Q/TD(W)(A)(1~9)] / [F7277QD]
 - 1000 n/min. [F1096Q/TD(W)(A)(1~9)] / [F7022QD]
- Teplota vody: 60°C
- Program : Bavlna

2. Ruční nastavení programu

- Pračka se spouští tl. Napájení.
- Stisknutím příslušných tlačítek můžete zvolit podmínky praní, jaké chcete.

Pro volbu všech možností praní nahlédněte prosím na str. 16 až 21.

- Stiskněte tl. Start/Pauza.

3. Zapnutí / vypnutí zvukového signálu



- Funkci zapnutí / vypnutí signálu můžete nastavit stisknutím a podržením tlačítka **Časový posuv praní**. (po dobu 3 sekund)
- Funkce zapnutí / vypnutí můžete nastavit kdykoli a nastavení se automaticky zruší při odpojení od zdroje energie. Zapnutí / vypnutí zvukového signálu lze provést, i když je pračka vypnutá.

Používání pračky

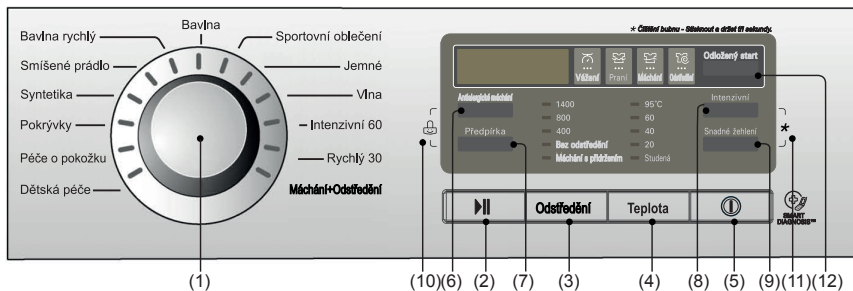

- | | | |
|------------------------|--|------------------------------|
| (1) Program | (5) Tl.: Napájení | (9) Tl.: Bez zmačkání |
| (2) Tl.: Start / Pauza | (6) Tl.: Máchání se zdravotnickou péčí | (10) Dětská pojistka |
| (3) Tl.: Odstředění | (7) Tl.: Předepnutí | (11) Čištění bubny |
| (4) Tl.: Teplota vody | (8) Tl.: Intenzivní | (12) Tl.: Časový posuv praní |

Napájení



1. Napájení

- Stisknutím tl. Napájení se pračka zapíná nebo vypíná.

2. Úvodní program

- Po stisknutí tl. Napájení je pračka ihned připravena ke spuštění programu Bavlna a jsou nastaveny další úvodní podmínky praní.
- Tedy, pokud chcete pokračovat v pracovním cyklu **bez volby jiného programu**, stiskněte tl. **Start/Pauza** a pračka bude pokračovat v činnosti podle úvodního programu.

■ Úvodní program

- [F1496Q/TD(W)(A)(1-9)]/[F7422QD]/[F7496QD3]
- Program Bavlna / 1400 n/min./ 60°C
- [F1296Q/TD(W)(A)(1-9)]/[F7277QD]
- Program Bavlna / 1200 n/min./ 60°C
- [F1096Q/TD(W)(A)(1-9)]/[F7022QD]
- Program Bavlna / 1000 n/min./ 60°C

Program

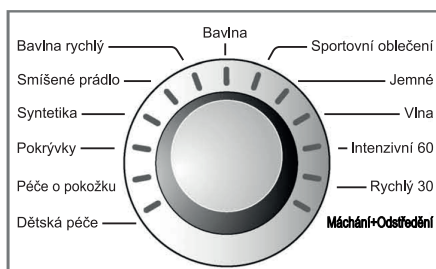

- Dle druhu prádla je k dispozici 13 programů.
- Rozsvítí se odpovídající kontrolka.
- Po stisknutí tl. Start/Pauza (Start/Pause) je automaticky nastaven program Bavlna.
Bavlna - Bavlna rychlý - Smišené prádlo - Syntetika - Pokrývky - Péče o pokožku - Dětská péče - Sportovní oblečení - Jemné - Vlna - Intenzivní 60 - Rychlý 30 - Máchání+Odstředění

Druh prádla pro každý program je uveden v tabulce na str. 14.

Používání pračky

Start/Pauza



1. Start

- Tlačítko se používá ke spuštění cyklu praní (programu) nebo k přerušení činnosti programů.

2. Pauza

- Při nutnosti dočasného přerušení cyklu praní, stiskněte tl. Start/ Pauza.
- Trvá-li režim Pauza déle než 4 minuty, pračka se automaticky vypne.
- **Poznámka:** Při ukončení programu a dočasném přerušení programu praní (Pauza) se dvířka pračky neotevrou dříve, než uplynou 1 až 2 minuty.

Dveřní zámek



- Svítí kdykoliv, když jsou dveře pračky zamčené.
- Dveře mohou být odemčeny stisknutím tlačítka pro zastavení pračky Start / Pauza (Start/Pause).
- Dveře lze otevřít až za chvíli.

Zjišťování



- Zatímco je na displeji zobrazeno "Zjišťování", pračka se pomalu točí a detekuje, kolik prádla je vloženo do bubny. Bude to trvat pár sekund.
- Dostupné na programech Bavlna, Bavlna rychlý, Syntetika, Smíšené prádlo, Dětská péče a Péče o pokožku.

18

Možnost volby

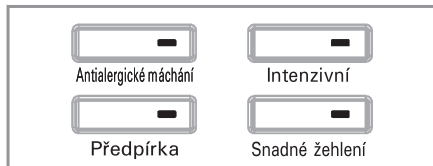

- Stisknutím tl. **Možnost volby** lze volit všechny nabízené funkce.

1. Míchání se zdravotnickou péčí

- Pro vyšší efektivnost nebo vyšší čistotu při míchání můžete zvolit možnost míchání se zdravotnickou péčí.
- Lze ji zvolit ve všech programech kromě, Pokrývky, Rychlý 30, Vlna, Intenzivní 60, Jemné a Sportovní oblečení.

2. Předepnutí

- U více ušpiněného prádla lze zvýšit účinnost praní přidáním funkce Předepnutí.
- Funkci Předepnutí je možné zvolit v programech Bavlna, Bavlna rychlý, Syntetika, Smíšené prádlo, Dětská péče a Péče o pokožku.

3. Intenzivní

- Jestliže je prádlo silně znečištěné, je efektivní režim "Intenzivní".
- Výběrem intenzivního režimu se může prodloužit doba praní, v závislosti na zvoleném programu.

4. Bez zmačkání

- Hodláte-li chránit prádlo před zmačkáním, zvolte tuto funkci s volbou rychlosti odstředění.

Svítili-li u názvu funkce na ovládacím panelu signál i světlo, tato funkce byla zvolena.

Používání pračky

Dětská pojistka(🔒)

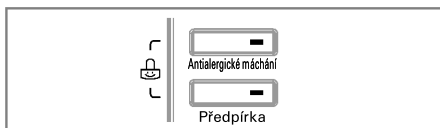

Funkce umožní uzamknout všechna tlačítka k ochraně před nežádoucím ovládním provozu tlačítka dětmi nebo jinými osobami.

- Funkce se uvede do činnosti současným stiskem tl. **Máchání se zdravotnickou péčí a Předepírání.**

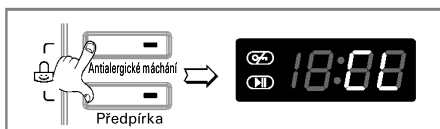

- Funkci lze vypnout dalším současným stiskem tl. **Máchání se zdravotnickou péčí a Předepírání.**

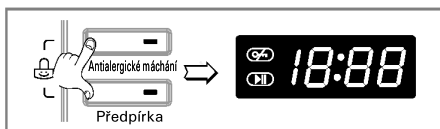

- Chcete-li změnit program při zapnuté funkci "Dětská pojistka":

1. Současně stisknete tl. **Máchání se zdravotnickou péčí a Předepírání.**
2. Stisknete tlačítko **Start/Pauza.**
3. Vybete program a znovu stisknete tlačítko **Start/Pauza.**

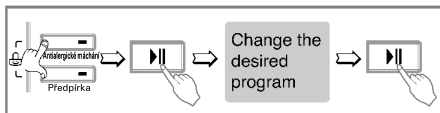

- Dětská pojistka může být zapnuta kdykoliv a deaktivuje se pouze odemknutím. Nouzové případy jako přerušování dodávky elektrického proudu a operačních chyb nebude mít vliv na dětskou pojistku.

Čištění bubnu(★)

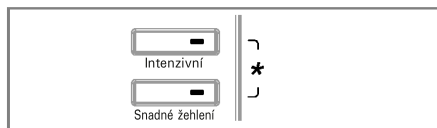

Cyklus Čištění bubnu nastavíte stisknutím a přidržením dvou tlačítek současně **Intenzivní a Bez zmačkání**. Jakmile je cyklus čištění nastavený, zobrazí se nápis "tcl" a všechna tlačítka budou nefunkční.



Čištění bubnu je speciální cyklus sloužící k čištění vnitřního prostoru pračky. Tento cyklus používá vyšší hladinu vody s vyšší rychlostí odstředivování. Tento cyklus provádějte pravidelně.

Jak používat cyklus čištění bubnu:

1. Z pračky odstraňte veškeré prádlo a zavřete dvířka.
2. Otevřete zásobník pracích prostředků a přisypejte odstraňovač vodního kamene (Calgon) do přihrádky pro hlavní praní.

POZN.: Do přihrádek zásobníku pracího prostředku nepřidávejte žádný prací prášek. Mohlo by dojít k přílišnému vytváření pěny a jejímu úniku z pračky.

3. Pomalu zavřete zásobník pracího prostředku.
4. Pračku zapnete a pak stisknete a přidržíte na 3 sekundy současně tlačítka **Intenzivní a Bez zmačkání**. Na displeji se zobrazí "tcl".
5. Stisknete tlačítko **Start/Pauza** a spustíte pračku.
6. Po dokončení cyklu nechte dvířka otevřená, aby vyschnul prostor kolem otvření, pružné těsnění a sklo dvířek.

VAROVÁNÍ: Pokud máte malé děti, buďte opatrní a nenechávejte dvířka otevřená příliš dlouho.

Používání pračky

Odstředění

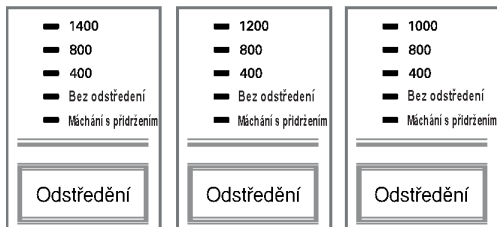

[F1496Q/TD(W)(A)(1-9)] [F1296Q/TD(W)(A)(1-9)] [F1096Q/TD(W)(A)(1-9)]
[F7422QD]/[F7496QD3] [F7277QD] [F7022QD]

- Opakovaným stisknutím tl. „Odstředění“ se budou měnit otáčky odstředování.

1. Volba otáček odstředění

- Podle programu lze dosáhnout tyto otáčky odstředění:

[F1496Q/TD(W)(A)(1-9)]/[F7422QD]/[F7496QD3]

- Bavlna - Bavlna rychlý - Smíšené prádlo - Péče o pokožku - Intenzivní 60 - Rychlý 30 - Míchání+Odstředění

Rinse Hold - No spin - 400 - 800 - 1400

- Sportovní oblečení - Jemné - Vlna Dětská péče - Pokrývky - Syntetika

Rinse Hold - No spin - 400 - 800

[F1096Q/TD(W)(A)(1-9)]/[F7022QD]

- Bavlna - Bavlna rychlý - Smíšené prádlo - Péče o pokožku - Intenzivní 60 - Rychlý 30 - Míchání+Odstředění

Rinse Hold - No spin - 400 - 800 - 1000

- Sportovní oblečení - Jemné - Vlna Dětská péče - Pokrývky - Syntetika

Rinse Hold - No spin - 400 - 800

[F1296Q/TD(W)(A)(1-9)]/[F7277QD]

- Bavlna - Bavlna rychlý - Smíšené prádlo - Péče o pokožku - Intenzivní 60 - Rychlý 30 - Míchání+Odstředění

Rinse Hold - No spin - 400 - 800 - 1200

- Sportovní oblečení - Jemné - Vlna Dětská péče - Pokrývky - Syntetika

Rinse Hold - No spin - 400 - 800

2. Bez odstředění

- Funkce znamená, že po odčerpání vody se pračka zastaví.

3. Voda v pračce

- Pokud si přejete po ukončení máchání ponechat prádlo v poslední vodě v pračce, zvolte funkci "Voda v pračce" opakovaným stiskem tlačítka Spin.
- Chcete-li vodu odčerpat a odstředít prádlo, byla-li zadána funkce Rinse Hold, nastavte programový volič na požadovanou pozici. (Odstředění)

Svítili u názvu funkce na ovládacím panelu signální světlo, tato funkce byla zvolena.

Používání pračky

Teplota vody

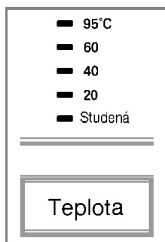

- Otáčením programového voliče lze volit teplotu vody (Teplota).

- **Studená**
- 20°C, 40°C, 60°C, 95°C

- Teplotu vody lze volit podle programu takto:

U zvolené teploty se rozsvítí signální světlo.

Další informace jsou uvedené na str. 14.

Časový posuv praní

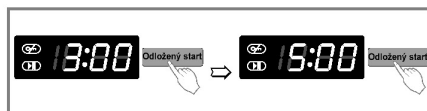

Příprava před „Časově posunutým praním“

- Otevřete vodní kohout
- Vložte do pračky náplň prádla a uzavřete dvířka pračky.
- Vsypte do dávkovače prací prostředek a aviváž

- Zapnutí funkce „**Časový posuv praní**“:
- Zapněte pračku tl. **Napájení**.
- Otočením „Voliče programu“ zvolte požadovaný program praní.
- Stiskněte tl. **Časový posuv praní** (Odložený start) a nastavte požadovanou dobu časového posunu praní.
- Stiskněte tl. **Start/Pauza** ; (na displeji bude blikat “ : ”).

- Dalším stisknutím tl.

Časový posuv praní se zobrazí údaj „ 3:00 “.

Maximální doba časového posunu praní je 19:00 hodin, nejmenší doba je 3 hodiny.

- Každým stisknutím tlačítka se doba posune o 1 hodinu.
- Funkce bude zrušená stisknutím tl. **Napájení**.
- „**Časový posuv praní**“ se rozumí „**předpokládaná doba**“ od současnosti do ukončení cyklu praní nebo zvolené činnosti (Praní, Máchání, Odstředění).

Doba „Časového posunu“ a trvání praní se může měnit v závislosti na stavu dodávky vody a její teplotě.

Používání pračky

Displej



1. Zobrazení zvláštní funkce

- Po zvolení funkce „Dětský zámek“ se na displeji ovládacího panelu pračky zobrazí „CL“.
- Po zvolení funkce Časový posun praní se na displeji bude zobrazovat čas, zbývající do ukončení zvoleného programu.

2. Zobrazování vlastní diagnostiky

- Nastanou-li v činnosti pračky nějaké potíže, druh závady se zobrazí na displeji :

“PE” : Chyba ve snímání tlaku vody

“FE” : Závada v přeplňování vody

“dE” : Dvířka nejsou uzavřena

“lE” : Závada v přívodu vody

“dE” : Závada v odtékání vody

“UE” : Nevyvážení

“EE” : Problémy s teplotou vody

“CE” : Přetížený motor

“LE” : Přetížený motor

“PF” : Pračka zjistila výpadek proudu.
Spusťte cyklus znovu.

Pokud se uvedené písmena zobrazí na displeji pračky, nahlédněte na str.26 „Než zavoláte odborný servis“ a postupujte podle uvedených pokynů

3. Dokončení praní

- Po ukončení cyklu praní se na vícefunkčním displeji objeví nápis “End”.

4. Uplynulý čas

- V průběhu pračíchho cyklu se zobrazuje zbývající čas (dokončení programu).
- Výrobce doporučuje program

	[F1496Q/TD(W)(A)(1-9)]/[F7422QD]	[F121096Q/TD(W)(A)(1-9)]/[F7496QD3]	[F7277QD]/[F7022QD]
Bavlna 95°C	124'		122'
Bavlna 60°C	158'		156'
Bavlna rychlý	139'		137'
Smíšené prádlo	80'		80'
Syntetika	120'		120'
Pokrývky	100'		100'
Péče o pokožku	165'		163'
Dětská péče	147'		147'
Sportovní oblečení	54'		54'
Jemné	47'		47'
Vlna	35'		35'
Intenzivní 60	60'		60'
Rychlý 30	30'		30'
Máčení+Odstředění	20'		18'

- Doba praní se může měnit podle množství prádla, tlaku vody, teploty voda a dalších okolností praní.
- Při zjištění nevyváženosti bubnu nebo pokud program pracuje na odstranění pěny, může být doba praní delší.
(Maximální prodloužení doby praní je 45 minuty).

Údržba a ošetřování pračky

* Před každým čištěním vnitřku pračky odpojte vidlici síťové šňůry ze zásuvky el. sítě k ochraně před nebezpečím úrazu el.proudem

■ Filtr přívodu vody

- “ ! E ” Bude-li blikat na displeji toto hlášení závady, voda se nedostává do dávkovače pracího prostředku.
 - Je-li voda v přívodu příliš tvrdá nebo obsahuje stopy vápencové usazeniny, může být ucpán filtr v přívodu vody.
- Z tohoto důvodu je vhodně filtr čas od času čistit.

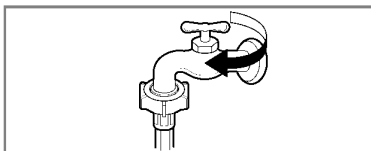

1. Uzavřete vodní kohout

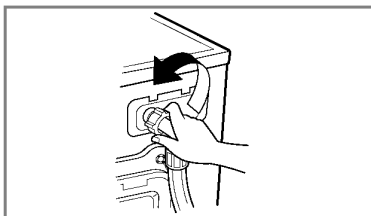

2. Odšroubujte hadici přívodu vody od pračky.

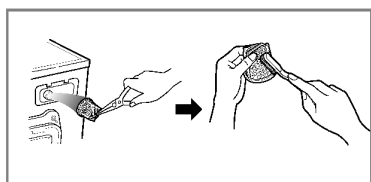

3. Filtr vyčistěte pomocí tvrdého štětinového kartáče.

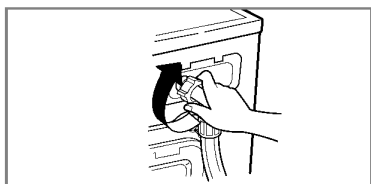

4. Našroubujte a utáhněte hadici na pračce.

Údržba a ošetřování pračky

■ Filtr odtokového čerpadla

* Odtokový filtr zachytává vlákna a malé předměty, které zůstaly v prádle.

K zajištění hladkého chodu pračky pravidelně kontrolujte tento filtr.

⚠ UPOZORNĚNÍ Nejdříve vypusťte vodu z filtru pomocí odtokové hadičky a potom teprve otevřete filtr čerpadla, odstraňte z něj všechno, co by ho mohlo zastavit. Při vypouštění vody buďte opatrní, je-li voda ve filtru ještě horká !

⚠ UPOZORNĚNÍ Neotevírejte filtr pouze napůl. Abyste se vyvarovali netěsnosti, musí být filtr vypnutý a úplně zavřený.

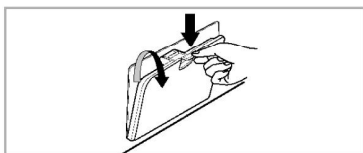

1. Otevřete dolní krytku. Vytáhněte hadici.



Nádoba na
pojmutí
vypuštěné vody.

2. Vyměňte výpustní zátku. Potom otevřete filtr otočením doleva.

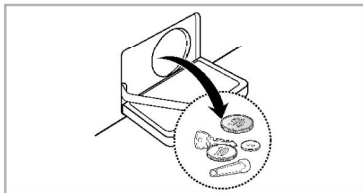

3. Odstraňte veškerý cizí materiál u filtru čerpadla.

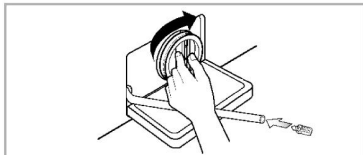

4. Po čištění otáčejte filtrem čerpadla vpravo až do konce, aby se vyrovnala bílá čára na filtru a na tělese čerpadla. Poté vložte do hadice výpustnou zátku.

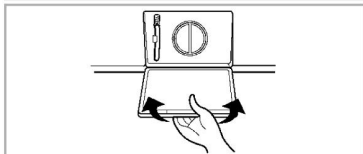

5. Zavřete dolní krytku.

Údržba a ošetřování pračky

■ Výsuvný dávkovač pracích prostředků

* Zůstanou-li zbytky pracího prostředku a aviváže v dávkovači :

- Čas od času proudem vody vyčistíte dávkovač od všech zbytků pracího prostředku a aviváže
- Pokud je to nutné, lze dávkovač úplně vysunout z pračky po stisknutí západky dolů.
- K usnadnění čištění dávkovače lze vyjmout horní díl schránky pro aviváž.

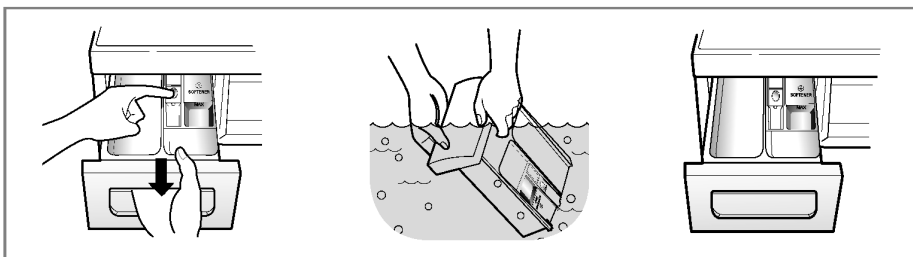

■ Otvor pro dávkovač

* Prací prostředky se mohou taky hromadit uvnitř otvoru pro výsuvný dávkovač. Příležitostně by se měl otvor vyčistit pomocí starého zubního kartáčku.

- Po ukončení čištění zasuňte dávkovač na místo a pusťte cyklus máchání bez prádla.

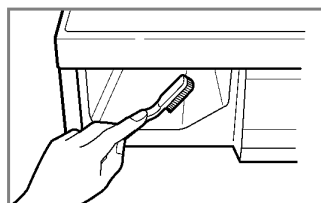

■ Prací bublen

- Pokud bydlíte v oblasti, kde je k dispozici velmi tvrdá voda, neustále se tvoří usazeniny na místech, která nejsou vidět a není snadné je odstranit. Po čase vzniklé usazeniny ucpou spotřebič a pokud tento proces není pod kontrolou, musel by se případně spotřebič i vyměnit.
- Ačkoli je prací bublen vyroben z nerezavějící oceli, mohou se na něm tvořit rezavé skvrny od malých kovových předmětů (spony na papír, zavírací špendlíky apod.), ponechaných v bubnu.
- Čas od času je nutné čistit i prací bublen.
- Před použitím prostředků k odstranění usazenin, barviv nebo odbarvovačů (bělících prostředků) se přesvědčete, jsou-li vhodné pro automatické pračky.
- * Prostředek k odstraňování usazenin by mohl obsahovat prostředky, které mohou poškodit pračku.
- * Skvrny na bubnu odstraňujte prostředky na čištění nerezové oceli.
- * Nikdy nepoužívejte k čištění ocelovou drátěnku („kovovou vlnu“)

Údržba a ošetřování pračky

■ Čistění pračky

1. Vnější plášť

Správná péče o pračku prodlouží její provozuschopnost .

Vnější díly pračky lze čistit teplou vodou s neutrálním saponátem pro domácnost, který neobsahuje drsné částice.

Ihned vytřete vlhkým hadříkem jakékoliv vzniklé skvrny.

Snažte se nepoškodit povrch ostrými, hranatými předměty.

* **UPOZORNĚNÍ** : Nepoužívejte metylovaný líh, ředidla a podobné výrobky.

2. Vnitřní část

Osušte okolí plnicího otvoru pračky, pružné těsnění a sklo dvířek. Tato místa vždy udržujte čistá, aby byla zajištěna vodotěsnost.

Spusťte pračku v úplném cyklu s horkou vodou.

Opakujte činnost, pokud je to nutné.

POZNÁMKA Usazeniny, vzniklé tvrdou vodou odstraňujte pouze takovými prostředky, které mají na obalu uvedeno, že jsou pro pračku bezpečné.

■ Pokyny k zazimování pračky

V případě, že pračka bude uložena v místech, kde klesne teplota pod bod mrazu nebo ji bude nutné stěhovat v zimním období v mrazu, je nutné předtím splnit pokyny k zazimování pračky, aby nedošlo k jejímu poškození:











1. Uzavřete kohout přívodu vody.
2. Odpojte hadici přívodu vody a vylijte z ní zbytek vody.
3. Zasuňte vidlici síťové šňůry do zásuvky.
4. Přidejte asi 4 litry nejedovaté nemrznoucí směsi do prázdného pracího bubnu a uzavřete dvířka pračky.
5. Zapněte odstředění a po dobu 1 minuty bude pračka odčerpávat veškerou kapalinu. Nemrznoucí směs se nevyčerpá úplně.
6. Odpojte vidlici síťové šňůry ze zásuvky, vytřete vnitřní část bubnu dosucha a uzavřete dvířka.
7. Vyjměte výsuvný dávkovač pracích prostředků. Vylijte veškerou vodu z jednotlivých přihrádek a vytřete je dosucha. Zasuňte dávkovač na místo.
8. Pračku skladujte ve svislé poloze.
9. Po ukončení zimního skladování (stěhování) se odstraní zbytky nemrznoucí směs tak, že pračku uvedete do chodu v úplném pracím cyklu za použití pracího prostředku, bez náplně prádla.

Něž zavoláte odborný servis

- * Tato pračka je vybavena automatickou vlastní diagnostikou, která zjistí poruchu již v jejím počátečním stadiu a podle toho příslušně reaguje.
 Nepracuje-li pračka správně nebo nefunguje-li vůbec, zkontrolujte ji předtím, než zavoláte odborný servis, následujícím postupem :

Projev závady	Možná příčina	Řešení
Chřestivý a řinčivý hluk	<ul style="list-style-type: none"> • V bubnu nebo v odtokovém čerpadle mohou být cizí kovové předměty, jako mince nebo spínací špendlíky apod. 	<p>Zastavte pračku a zkontrolujte buben a filtr čerpadla.</p> <p>Trvá-li hluk po znovuvvedení pračky do chodu, zavolejte pověřený odborný servis.</p>
Dunivý hluk	<ul style="list-style-type: none"> • Těžké náplně mohou produkovat dunivý hluk. Obvykle se to stává. 	<p>Trvá-li hluk dále, asi je pračka nevyvážená.</p> <p>Zastavte ji a přeložte prádlo jinak.</p>
Hlučné vibrace	<ul style="list-style-type: none"> • Opravdu jste odstranili všechny přepravní šrouby a pouzdra ? • Stojí všechny nožky pevně na podlaze ? 	<p>Nebyly-li šrouby a jejich pouzdra odstraněny při instalaci, odstraňte je podle pokynů v části „Instalace“ od str.5.</p> <p>Náplň prádla je nerovnoměrně rozložena v bubnu. Zastavte pračku a přeložte prádlo jinak.</p>
Uniká voda	<ul style="list-style-type: none"> • Přívodní hadice je netěsně připojena ke kohoutu nebo k pračce. • Domovní odpadové potrubí je ucpano. 	<p>Zkontrolujte připojení hadice a dotáhněte ji.</p> <p>Uvolněte domovní odpad, případně kontaktujte instalatéra.</p>
Nadměrné pění	<ul style="list-style-type: none"> • Nedostatečný zdroj (tlak) vody v místě. 	<p>Nevhodný prací prostředek. Tvorba nadměrné pěny může způsobovat úniky vody.</p> <p>Zkuste jiný přívod v domě.</p>
Voda nevtéká do pračky nebo vtéká pomalu	<ul style="list-style-type: none"> • Kohoutek není otevřen naplno. • Hadice přívodu vody je zalomena. • Filtr přívodu vody v pračce je zanesen. 	<p>Kohoutek otevřete úplně.</p> <p>Vyrovnejte hadici.</p> <p>Zkontrolujte (a vyčistěte) filtr.</p>
Voda z pračky neodtéká nebo odtéká pomalu	<ul style="list-style-type: none"> • Odtoková hadice je zalomena nebo ucpaná. • Zanesen odtokový filtr. 	<p>Vyčistěte a vyrovnejte odtokovou hadici.</p> <p>Vyčistěte odtokový filtr</p>

N ež zavoláte odborný servis

Projev závady	Možná příčina	Řešení
	<ul style="list-style-type: none"> Nedostatečný zdroj vody v místě. Není úplně otevřený kohoutek přívodu vody do pračky. Hadice přívodu vody je zalomená. Ucpaný filtr přívodu vody. 	<p>Zkuste jiný kohoutek v domě. Kohoutek otevřete úplně.</p> <p>Vyrovnejte hadici. Zkontrolujte a vyčistěte filtr.</p>
	<ul style="list-style-type: none"> Odtoková hadice je ucpaná nebo zalomená. Odtokový filtr je ucpaný 	<p>Vyčistěte a vyrovnejte odtokovou hadici. Vyčistěte filtr.</p>
	<ul style="list-style-type: none"> Náplň prádla je příliš malá. Náplň prádla je nevyvážená. Pračka je vybavena systémem zjišťování nevyváženosti a její korekce. Obsahuje-li náplň pouze těžké kusy prádla, jako koupelnové předložky, koupací úbory (froté), atd., tento systém může zastavit odstředování nebo úplně přerušit cyklus odstředování, pokud je nevyvážení příliš veliké i po několika opakováních spuštění odstředění. Pokud je prádlo na konci cyklu odstředění příliš vlhké, přidejte do náplně několik menších kousků prádla k vyvážení náplně a opakujte cyklus odstředění. 	<p>Přidejte 1 nebo 2 kusy podobného prádla pro lepší vyvážení náplně v bubnu. Upravte náplň prádla tak, aby bylo umožněno správné odstředování.</p>
	 <ul style="list-style-type: none"> Jsou dvířka otevřená ? 	<p>Uzavřete dvířka. ❖ Nezmizí-li z displeje nápis „ dE “ zavolejte odborný servis.</p>
		<p>Odpojte síťový přívod a zavolejte odborný servis.</p>
	<ul style="list-style-type: none"> Přeplní-li se pračka vodou pro vadný ventil, objeví se na displeji nápis „ FE “. 	<p>Uzavřete kohoutek v přívodu vody. Odpojte síťový přívod a zavolejte odborný servis.</p>
	<ul style="list-style-type: none"> Při závadě čidla úrovně vody se zobrazí na displeji „ PE “. 	
	<ul style="list-style-type: none"> Přetížení motoru 	
	<ul style="list-style-type: none"> Přetížení motoru 	
	<ul style="list-style-type: none"> Pračka zjistila výpadek proudu. 	<p>Spusťte cyklus znovu.</p>

N ež zavoláte odborný servis



Funkce SmartDiagnosis™ je dostupná pouze u produktů s označením „SmartDiagnosis™“.
Funkce SmartDiagnosis™ nemusí být dostupná, je-li na Vašem telefonu zapnuta funkce odstranění šumu.

■ Použití SmartDiagnosis™

- Funkci použijte pouze na pokyn operátora call-centra. Přenos zní podobně jako fax. Význam má pouze pro call-centrum.
- SmartDiagnosis™ nelze aktivovat, pokud pračka není zapnuta. Pokud pračka nelze zapnout, potom je nutné problém řešit mimo službu SmartDiagnosis™.

Při problémech s Vaší pračkou volejte Zákaznickou linku.

Postupujte podle instrukcí operátora, a případně proveďte následující kroky:

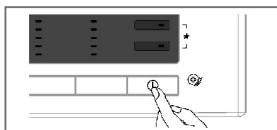

1. Pro zapnutí pračky stiskněte tlačítko „Napájení“. Vyvarujte se stisku jiných tlačítek či ovladačů.

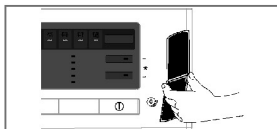

2. Poté Vás operátor vyzve k přiložení telefonního mikrofonu k tlačítku „Napájení“.

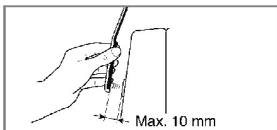
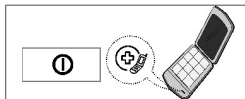

3. Stiskněte a podržte tlačítko „Teplota vody“ po dobu tří sekund. Telefon stále držte v blízkosti tlačítka „Napájení“.
4. Telefon držte dokud se přenos neukončí.
Přibližná délka přenosu je 17 sekund a čas je zobrazen na displeji.
 - Pro lepší kvalitu přenosu s telefonem během přenosu nehýbejte.
 - Pokud operátor nebude schopen pořídit záznam signálu, tak Vás vyzve k opětovnému přenosu.
 - Po stisknutí tlačítka „Napájení“ během přenosu se vypne SmartDiagnosis™.
5. Jakmile je odpočítávání u konce a zvukový výstup se ukončil, pokračujte v rozhovoru s operátorem. Ten Vám pomocí získaných dat poskytne potřebné instrukce.

Smart Diagnosis je doplňková funkce určená k řešení problémů pomocí zákaznické linky. Tato funkce nenahrazuje metody klasické. Účinnost této funkce závisí na různých faktorech. Například na kvalitě příjmu mobilního telefonu použitého pro přenos. Na síle okolního hluku, který může být přítomen v průběhu přenosu a akustice místnosti, kde je sušička umístěna.

Proto společnost LG nezaručuje, že funkce Smart Diagnosis vyřeší jakýkoliv daný problém.

Záruční podmínky

Likvidace starých spotřebičů

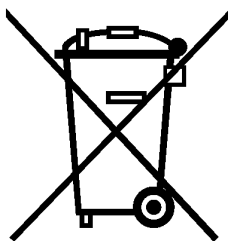

1. Pokud je u výrobku uveden symbol pojízdného kontejneru v přeškrtnutém poli, znamená to, že na výrobek se vztahuje směrnice Evropské unie číslo 2002/96/EC.
2. Všechny elektrické a elektronické výrobky by měly být likvidovány odděleně od běžného komunálního odpadu prostřednictvím sběrných zařízení zřízených za tímto účelem vládou nebo místní samosprávou.
3. Správný způsob likvidace starého elektrického spotřebiče pomáhá zamezit možným negativním dopadům na životní prostředí a zdraví.
4. Bližší informace o likvidaci starého spotřebiče získáte u místní samosprávy, ve sběrném zařízení nebo v obchodě, ve kterém jste výrobek zakoupili.

Předmětem záruky **NENÍ**:

- * Servisní vyjíždky kvůli výuce, jak výrobek používat.
- * Pokud je výrobek připojen k jinému napětí než je uvedeno na štítku.
- * Pokud závada je způsobena nehodou, nedbalostí či nesprávným použitím.
- * Pokud závada je způsobena faktory jinými než normálním domácím použitím dle návodu k obsluze.
- * Poskytování instrukcí na používání výrobku nebo změny nastavení výrobku.
- * Pokud závada je způsoben škůdci, například krysami nebo šváby atd.
- * Hluk nebo vibrace, které jsou považované za normální, např. hluk odvodu vody, zvuk odstředění nebo zvuková signalizace ohřevu.
- * Instalace, např. vyrovnání výrobku, úprava odpadu.
- * Běžná údržba, která je doporučena návodem k obsluze.
- * Odstranění cizích předmětů ze zařízení, včetně čerpadla a přívodního filtru, např. kamínky, hřebíky, drátky, knoflíky atd .
- * Výměna pojistek nebo oprava domovních rozvodů a instalace.
- * Náprava neautorizovaných oprav.

Záruční podmínky jsou uvedeny v záručním listě





SLOVENČINA

AUTOMATICKÁ PRÁČKA s plnením spredu

Ďakujeme za zakúpenie tejto plne automatickej práčky zn. LG. Prečítajte si prosím starostlivo tento „Návod na obsluhu“; poskytnete vám pokyny na bezpečnú inštaláciu, používanie a údržbu. Uschovajte pre prípadnú budúcu potrebu. Poznamenajte si konkrétny typ zakúpenej práčky (model) a výrobné číslo (Serial number - S/N)

F1496Q/TD(W)(A)(1~9)/F7422QD/F7496QD3
F1296Q/TD(W)(A)(1~9)/F7277QD
F1096Q/TD(W)(A)(1~9)/F7022QD

C HARAKTERISTIKA



■ **Ochrana pred pokrčením**
Pokrčenie prádla je minimalizované striedaním otáčok bubna.



■ **Zabudovaný ohrievač**
Vnútny ohrievač automaticky ohrieva vodu na najlepšiu teplotu podľa zvolených cyklov.



■ **Hospodárnejší, inteligentný systém prania**
Inteligentný systém prania zisťuje veľkosť náplne a teplotu vody a podľa toho optimalizuje úroveň (množstvo) vody a čas prania, čím minimalizuje spotrebu elektrickej energie a vody.



■ **Detská poistka**
Detská poistka zaisťuje, aby deti nemohli počas prevádzky práčky zatlačením ktoréhokoľvek tlačidla zmeniť nastavený program prania.



■ **Systém ovládania rýchlosti otáčania bubna s nízkym hlukom**
Snímaním množstva náplne a vyvážením skutočne minimalizuje úroveň hluku pri odstreďovaní.



■ **Systém priameho pohonu bubna**
Moderný bezuhlíkový jednosmerný elektromotor poháňa bubon priamo, bez remeňa a remenice.



■ **6 činnosť**
Práčka je schopná vykonávať rôzne pohyby bubna alebo kombináciu rôznych pohybov v závislosti od vybraného programu prania. V kombinácii s riadenou rýchlosťou odstreďovania a schopnosťou bubna otáčať sa vľavo a vpravo sa prací výkon zariadenia výrazne zlepšil, čo vám vždy zabezpečí výborné výsledky.

C HARAKTERISTIKA

Prevádzkovo-bezpečnostné upozornenie	3
Technické údaje	4
Inštalácia	5
Príprava pred praním	11
Pridávanie pracích prostriedkov	12
Funkcie	14
Používanie práčky	16
Údržba a ošetrovanie práčky	23
Skôr ako zavoláte odborný servis	27
Záručné podmienky	31

P revádzkovo-bezpečnostné upozornenie

⚠ Výstraha!

Informácie a pokyny uvedené v tomto návode musia byť dodržané pre prevádzkovú bezpečnosť osôb, pre minimalizáciu rizika požiaru alebo výbuchu, úrazu elektrickým prúdom alebo na ochranu pred poškodením majetku, zdravia alebo stratou života.

DÔLEŽITÉ BEZPEČNOSTNÉ POKYNY

Výstraha: Pre minimalizáciu rizika požiaru, úrazu elektrickým prúdom, poškodenia zdravia osôb používajúcich práčku, dodržiavajte základné pokyny, vrátane nasledujúcich:

- Pred inštaláciou skontrolujte, či na práčke nie je vonkajšie poškodenie. Ak je práčka poškodená, neinštalujte ju.
- Práčku neinštalujte na miestach, kde by bola vystavená pôsobeniu poveternostných vplyvov
- Nepokúšajte sa zasahovať do ovládacích prvkov
- Neopravujte ani nevymieňajte žiadne diely práčky, ani nevykonávajte žiadne servisné práce, pokiaľ to nie je osobitne odporúčané vpokynoch pre údržbu používateľom alebo v pokynoch pre opravy používateľom, ktorým rozumie a má na ich vykonanie odborné skúsenosti.
- V bezprostrednej blízkosti práčky a v jej okolí neskladujte horľavé materiály ako kúdel, papier, handry, chemikálie, atď.
- Prísny dozor je nutný pri používaní práčky deťmi alebo v ich blízkosti. Nedovoľte, aby sa deti hrali na práčke, spráčkou alebo vo vnútri, ani sinými spotrebičmi.
- Práčku inštalujte mimo zdroja tepla.
- Nenechávajte otvorené dverka plniaceho otvoru. Otvorené dverka lákajú deti kývať sa na nich alebo vliezť do vnútra práčky.
- Nikdy nesiahajte do vnútra práčky, pokiaľ je bubon v pohybe. Počkajte, kým sa bubon úplne zastaví.
- Pranie môže znížiť účinnosť úpravy prádla znižujúce jeho horľavosť.
- V práčke neperte alebo neodstreďujte textilie, ktoré boli čistené, namočené alebo postriekané horľavými alebo výbušnými látkami (ako je vosk, oleje, farby, benzín, odmastovacie kvapaliny, roztoky pre suché čistenie, petrolej, atď.)
- môžu sa vznietiť alebo explodovať.
Olej môže po ukončení cyklu zostať v bubne a spôsobiť požiar pri sušení. Preto do práčky nenakladajte zaolejované odevy.
- Starostlivo dodržiavajte pokyny na pranie a zaobchádzanie s textíliami (symboly prania, čistenia) od výrobcu textílie.
- Dverka práčky nezatvárajte príbuchnutím, ani sa ich nesnažte otvárať násilím, ak sú uzamknuté. Práčka sa tak môže poškodiť.
- Keď je práčka v prevádzke pri vysokej teplote, čelné dverka môžu byť veľmi horúce. Nedotýkajte sa ich.
- Na zníženie možnosti rizika úrazu elektrickým prúdom vytiahnite vidlicu sieťového kábla zo zásuvky alebo odpojte práčku z elektrickej siete vyskrutkovaním poistky alebo vypnutím ističa v bytovom (domovom) rozvode pred každým čistením alebo údržbou práčky.
- Prívodný kábel nevyťahujte zo zásuvky ťahaním za kábel. Prívodný kábel by sa mohol poškodiť.
- Nikdy sa nepokúšajte prevádzkovať práčku, ak bola poškodená, má chybné funkcie, je čiastočne rozobratá, má chýbajúce alebo zlomené diely, vrátane poškodeného sieťového kábla s vidlicou.
- Než budete likvidovať starú práčku, odpojte ju od napájania. Zástrčku upravte tak, aby bola nepoužiteľná. Kábel odrežte priamo za spotrebičom, aby nemohlo dôjsť k zneužitiu.
- Ak sa výrobok dostal pod vodu, zavolajte servisné stredisko.
Nebezpečenstvo elektrického šoku a požiaru.

* Otvorené dverka práčky netlačte príliš smerom dole. Práčka by sa mohla prevrátiť.

NASLEDUJÚCE POKYNY USCHOVAJTE

POKYNY NA UZEMNENIE

Táto práčka musí byť uzemnená. V prípade poruchy alebo zlyhania činnosti uzemnenie znižuje riziko úrazu tým, že umožní prejsť elektrickému prúdu cestou najmenšieho odporu. Táto práčka je vybavená sieťovým káblom s ochranným uzemňovacím vodičom a vidlicou s ochranným kolíkom. Vidlica sa môže zasúvať len do odborne inštalovanej uzemnenej zásuvky zodpovedajúcej všetkým miestnym predpisom a nariadeniam.

- Nepoužívajte žiadne rozdvojky, tzv. „zlodejky“ a iné typy sieťových rozbočovačov, ktoré nie sú uzemnené, alebo akokoľvek uzemnenie obchádzajú.
- Ak si nie ste istí, že máte zásuvky správne uzemnené, poraďte sa v odbornej elektrotechnickej inštaláčnej firme.

VÝSTRAHA: Nesprávne pripojenie uzemňovacieho vodiča práčky môže spôsobiť úraz elektrickým prúdom. Ak ste na pochybách, či je práčka správne uzemnená, nechajte si ju skontrolovať odborným elektroinštalatérom alebo v servise. Nemeňte sieťový kábel s vidlicou dodaný s práčkou ak nevyhovuje vidlica, musí výmenu celého kábla vykonať odborný pracovník (elektrikár).

T ECHNICKÉ ÚDAJE

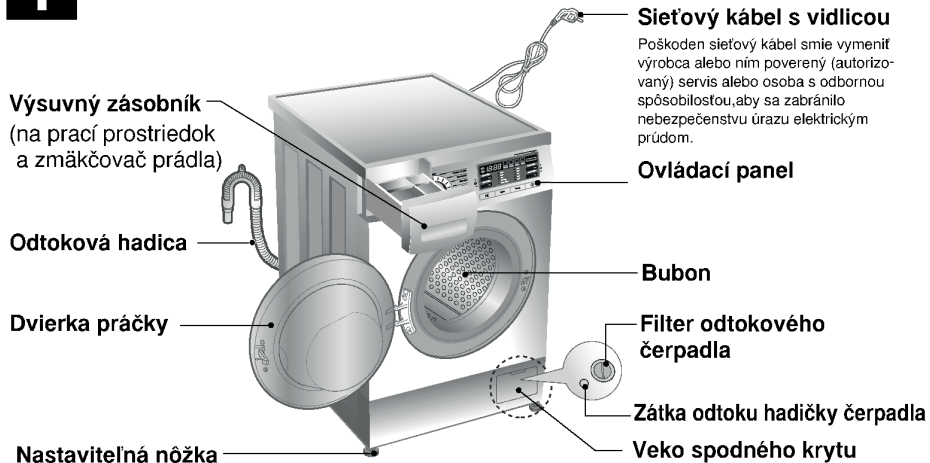

- **Názov** : Automatická práčka s vkladáním prádla spredu
- **Napájanie** : striedavé, 220 - 240 V ~, 50/60Hz
- **Rozmery (š x hl. x v)** : 600 mm x 550 mm x 850 mm
- **Hmotnosť / Príkonn max** : 62 kg / 2100 W, 0,33 W (režim vypnutia, odchod z režimu zapnutia)
- **Kapacita prania** : 7 kg prádla [F14/12/1096QD(W)(A)(1~9)]/[F7422QD]
/[F7496QD3]/[F7277QD]/[F7022QD]
8 kg prádla [F14/12/1096TD(W)(A)(1~9)]
- **Otáčky odstreďovania** : Rinse Hold/No Spin/400/800/1400 [F1496QD(W)(A)(1~9)]/
[F7422QD]/[F7496QD3]
Rinse Hold/No Spin/400/800/1200 [F1296QD(W)(A)(1~9)]
/[F7277QD]
Rinse Hold/No Spin/400/800/1000 [F1096QD(W)(A)(1~9)]
/[F7022QD]
- **Spotreba vody** : 49 litrů F14/12/1096QD(W)(A)(1~9)/F7422QD
/F7496QD3/F7277QD/F7022QD
56 litrů F14/12/1096TD(W)(A)(1~9)
- **Povolený tlak vody** : 0.3-10kgf/cm² (30-1000kPa)

* Zmeny vonkajšieho vyhotovenia (vzhľadu) a technických údajov za účelom zvýšenia kvality, vyhradené.

■ Príslušenstvo

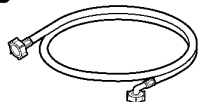

Hadica prívodu vody

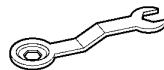

Montážny kľúč

I nštalácia

Spotrebič inštalujte, resp. skladujte na mieste, kde nebude vystavený teplotám pod bodom mrazu alebo pôsobeniu počasia.

Práčka musí byť spoľahlivo uzemnená podľa všetkých platných predpisov a nariadení.

Ak stojí práčka na koberci, nesmie byť otvor v dne práčky blokovaný kobercom.

V krajinách, kde môže dochádzať k zamoreniu švábmi alebo hmyzom, starostlivo udržiavajte spotrebič a jeho okolie v trvalej čistote. Akékoľvek poškodenia spôsobené švábmi alebo iným hmyzom sú vyňaté zo záruky poskytovanej pre tento spotrebič.

■ Vybalenie

- Pred použitím práčky musíte odstrániť balenie a všetky prepravné skrutky.
- ☞ Pri odbalovaní základne sa ubezpečte, že ste odstránili dodatočnú podperu balenia v strede základne balenia.

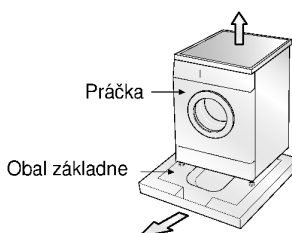

■ Prepravné skrutky

Spotrebič zabezpečený prepravnými skrutkami, na ochranu pred poškodením počas prepravy.

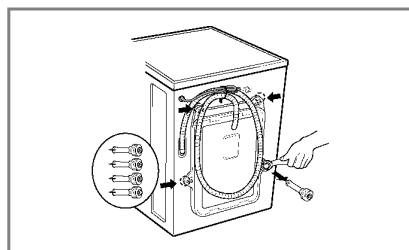
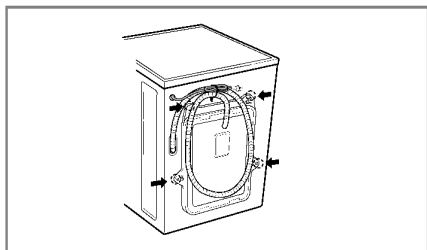

1. Na ochranu pred poškodením vnútorných častí počas prepravy, sú tieto zabezpečené 4 skrutkami. Pred uvedením práčky do prevádzky odstráňte tieto skrutky spolu s gumovými zátkami.
- Pokiaľ by skrutky neboli odstránené, spôsobia veľký hluk, vibrácie a poruchy v činnosti pri uvedení do prevádzky.
2. Odskrutkujte 4 skrutky pomocou montážneho kľúča, dodaného v príslušenstve.
3. 4 skrutky vytiahnite spolu s gumovými zátkami miernym otáčaním zátkok. Skrutky aj montážny kľúč uschovajte pre možné použitie v budúcnosti (ťahovanie, preprava do servisu a pod.)
- Vždy, keď je potrebné práčku prepravovať, je nutné ju pred prepravou zaistiť skrutkami.
4. Otvory po skrutkách zaslepte dodanými zásepkami

I nštalácia

■ Požiadavky na miesto inštalácie práčky

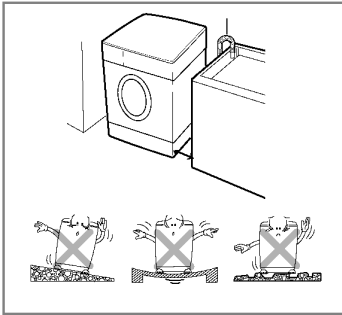

Sklon podlahy:

Povolený sklon podlahy je do 1°

Zásuvka elektrickej siete:

Musí sa nachádzať do 1,5 m od každej strany umiestnenej práčky. Nepreťažujte zásuvku pripojením viac ako jedného spotrebiča.

Ďalšie vzdialenosti:

Je žiadaná vzdialenosť od steny, dverí a podlahy:

vzadu: 10 cm; vpravo a vľavo: 2 cm

Nikdy neukladajte pracie prostriedky na vrchnú stranu práčky. Mohla by sa poškodiť povrchová úprava a ovládacie prvky práčky.

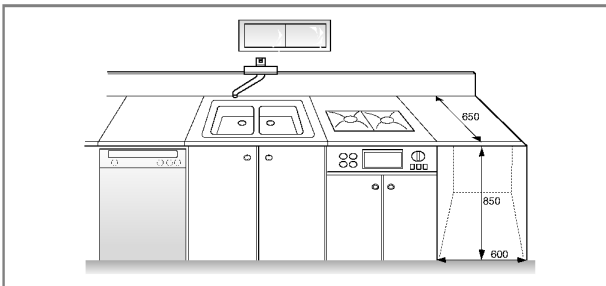

■ Umiestnenie

Práčku dajte na rovnú tvrdú dlážku.

Ubezpečte sa, že cirkulácia vzduchu okolo práčky nie je zadržovaná kobercami, predložkami a pod.

- Nikdy sa nepokúšajte upraviť nerovnosti na dlážke pod práčkou kúskom dreva, kartónom, alebo podobným materiálom.
- Ak nemôžete práčku umiestniť na iné miesto, iba k plynovému sporáku alebo k peci, musíte medzi tieto dve zariadenia vložiť izoláciu (85 x 60 cm) pokrytú hliníkovou fóliou na strane, ktorá je otočená smerom k sporáku alebo k peci.
- Práčku nesmiete umiestniť do miestnosti, kde môže teplota klesnúť pod 0°C.
- Ubezpečte sa, že ste práčku umiestnili tak, že v prípade poruchy k nej bude mať technik ľahký prístup.
- Priloženým montážnym kľúčom nastavte všetky štyri nožičky tak, aby bola práčka stabilná a aby medzi hornou doskou práčky a pracovnou doskou zostala medzera približne 20 mm.

I nštalácia

■ Elektrické pripojenie

1. Nepoužívajte žiadne predlžovacie káble alebo rozdvojky.
 2. Poškodený sieťový kábel musí vymeniť výrobca alebo poverený (autorizovaný) servisný pracovník alebo podobne odborne spôsobilá osoba, aby sa zabránilo nebezpečenstvu úrazu.
 3. Po ukončení prevádzky vždy vytiahnite vidlicu sieťového kábla zo zásuvky a zastavte prívod vody.
 4. Práčka musí byť pripojená len k riadne uzemnenej sieťovej zásuvke, zapojenej podľa platných predpisov.
 5. Práčka musí byť umiestnená tak, aby bola vidlica sieťového kábla zapojená v zásuvke ľahko dostupná.
- Opravy práčky musí vykonávať odborný pracovník. Ak vykonávajú opravy neskúsené osoby, môže dôjsť k úrazu alebo závažnému zlyhaniu funkcie práčky. Obráťte sa na vaše servisné stredisko.
 - Neinštalujte práčku v miestnostiach, v ktorých môže dôjsť k poklesu teploty pod bod mrazu. V opačnom prípade môže dôjsť k roztrhnutiu hadíc pôsobením mrazu. Teploty pod bodom mrazu môžu nepriaznivo ovplyvniť spoľahlivosť elektronickej riadiacej jednotky.
 - Ak je spotrebič dodaný v zimnom období pri teplotách pod bodom mrazu ponechajte práčku pred uvedením do prevádzky niekoľko hodín v izbovej teplote.

UPOZORNENIE

Prístroj nie je určený pre používanie deťmi, prípadne len pod dozorom dospelou osobou. Nedovoľte, aby sa deti hrali s práčkou, na práčke alebo vo vnútri práčky.

UPOZORNENIE

UPOZORNENIE týkajúce sa prívodného kábla

Pri väčšine zariadení sa odporúča, aby pracovali vo vyhradenom obvode, ako je obvod s jedným výstupom, ktorý poháňa iba jedno zariadenie a nie prídavné výstupy alebo bočné okruhy. Aby ste si boli istý, pozrite si návode na použitie stranu s presným popisom. Nepreťaž zásuvky. Preťaženie zásuviek, uvoľnené alebo poškodené zásuvky, predlžovacie káble, rozstrapkané prívodné káble, poškodená alebo popraskaná izolácia drôtu sú nebezpečné. Ktorákoľvek z týchto situácií môže znamenať poranenie elektrickým prúdom alebo požiar. Pravidelne kontrolujte kábel vášho zariadenia a ak objavíte nejaké poškodenie alebo zhoršenie, zariadenie odpojte, nepoužívajte ho a nechajte kábel vymeniť rovnakým náhradným dielom v autorizovanom servise. Kábel chráňte pred fyzickým alebo mechanickým poškodením. Nestáčajte ho, nezauzľujte, neškrťte, nezatvárajte do dverí, ani po ňom nekráčajte. Mimoriadnu pozornosť venujte zástrčkám, zásuvkám a miestu, kde kábel vychádza zo zariadenia. Ak sa zariadenie napája pomocou šnúrovej predlžovačky alebo elektrického prenosného zariadenia so zásuvkou, tieto musia byť umiestnené tak aby ich nebolo možné pošpliechať a tiež aby tam nebol prístup vlhkosti.

- Práčku pripojte k prípojke vody pomocou novej sady hadíc; už používané (staré) sa nesmú používať.

- Pripojenie hadice prívodu vody

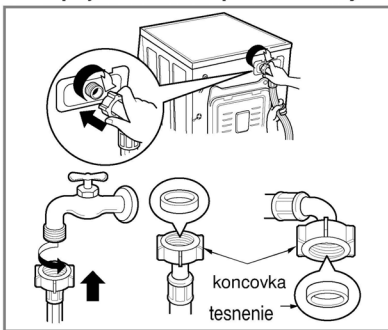

- ▶ Tlak v prívode vody musí byť v rozsahu 30 kPa až 1 Mpa.
- ▶ Pri pripájaní hadice prívodu vody ju nestahujte ani ju k prívodnému kohútiku neskrutkujte cez závit.
- ▶ Ak prevyšuje tlak v prívode vody 1 Mpa, je nutné nainštalovať pred prívod k práčke redukčné zariadenie.
- S prívodnou hadicou vody, dodanou ako príslušenstvo, sa dodávajú dve gumové tesnenia na utesnenie skrutkovania na oboch koncoch hadice.
- Po pripojení hadice skontrolujte utesnenie prívodu vody do práčky úplným otvorením kohútika.
- Pravidelne kontrolujte stav hadice a v prípade nutnosti ju vymeňte.
- Uistite sa, že na hadici nie sú žiadne slučky, zalomenia alebo zatlačenia.

POZN.

Ak po pripojení voda uniká z hadice, opakujte rovnaké kroky. Pre prívod vody použite najštandardnejší typ kohútika. V prípade, že je kohútik hranatý alebo príliš veľký, pred inštaláciou kohútika na medziku odstráňte vymedzovací krúžok.

I nštalácia

■ Bežný kohútik neukončený závitom a hadica ukončená závitom

1. Povoľte upevňovacie skrutky vrchnej časti spájacej prechodky so závitom pre hadicu, aby bolo možné ju upevniť ku kohútiku.



2. Zatlačte spájajúcu prechodku na kohútik tak, aby tesnenie doliehalo na spodný okraj kohútika čo najtesnejšie a utiahnite ju 4 skrutkami.

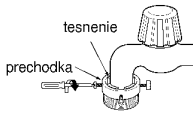

3. Prívodnú hadicu nasadte anaskrutkujte (smerom doprava) na závit spájacej prechodky do riadneho utesnenia (gumové tesnenie aj v skrutkovaní hadice).

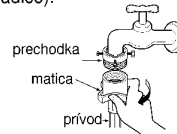

■ Bežný kohútik bez závitov a prívodná hadica s nasúvacou koncovkou hadice

1. Povoľte upevňovacie skrutky spájacej prechodky.

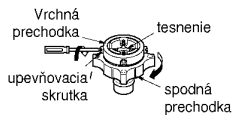

2. Zatlačte spájajúcu prechodku na kohútik tak, aby tesnenie doliehalo na spodný okraj kohútika čo najtesnejšie a utiahnite ju 4 skrutkami.

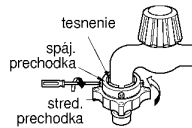

3. Po zatlačení krúžku na koncovku hadice dolu ju pripojte nasunutím na strednú prechodku.

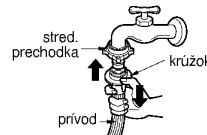

• V prípade, že priemer kohútika je väčší, vyberte redukčný diel.

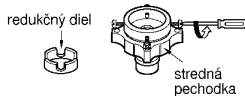

- Uťahnite maticu strednej prechodky tak, aby neunikal voda.
- Presvedčte sa, že vo vnútri skrutkovania hadice je gumové tesnenie

- Pred odpojením prívodnej hadice od strednej prechodky uzatvorte kohútik. Potom zatiahnite za koncovku hadice dolu apriteťom krúžok tlačte dolu.

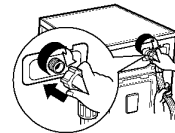
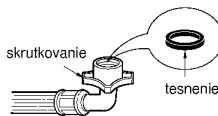

Používané vodorovné kohútiky

Vodorovný kohútik



Kohútik s predĺžením



Kohútik so štvorcovým ústím



- Táto práčka sa dodáva len s prípojkou na studenú vodu.
- Zabezpečte, aby prívodná hadica nemala slučky a zalomenia (zatlačenia).

I nštalácia

Toto zariadenie nie je určené na použitie na lodiach ani na inštaláciu v dopravných prostriedkoch, napr. karavanoch, lietadlách atď.

Ak má byť práčka dlhšiu dobu mimo prevádzky (napr. počas dovolenky), zatvorte prívodný kohútik, a to najmä v prípade, že v bezprostrednej blízkosti práčky nie je inštalovaný podlahový odtok (kanál). Pri likvidácii spotrebiča odrežte sieťový kábel a zničte zástrčku. Zablokujte zámku dverok, aby nemohlo dôjsť k uviaznutiu dieťaťa vo vnútri spotrebiča.

Baliaci materiál (t. j. fólie, polystyrén) môže byť nebezpečný pre deti. Nebezpečenstvo udusenia! Uschovávajte všetok baliaci materiál mimo dosahu detí.

■ Montáž odtokovej hadice

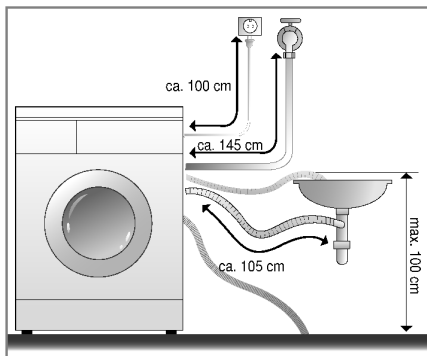
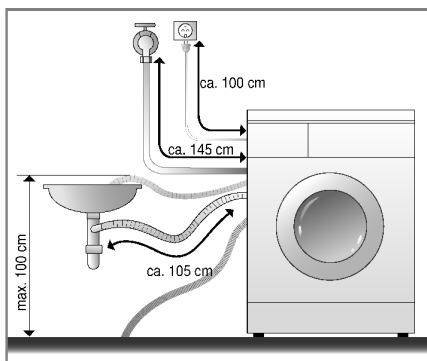

- Odtoková hadica nesmie byť pripojená vyššie ako 100 cm nad podlahou.
- Odtokovú hadicu je nutné správne upevniť proti samovoľnému uvoľneniu; únikom odtokovej vody by sa mohla poškodiť podlaha.
- Ak je odtoková hadica príliš dlhá, nekladte ju na práčku, spôsobilo by to nadmerný hluk.

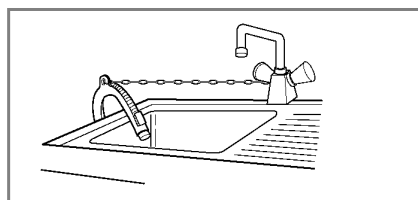

- Pri montáži odtokovej hadice zabezpečte jej koncovku lankom (retiazkou a pod.) v mieste výstupu do odtoku.
- Správne umiestnenie odtokovej hadice ochráni podlahu pred poškodením odtokovou vodou.

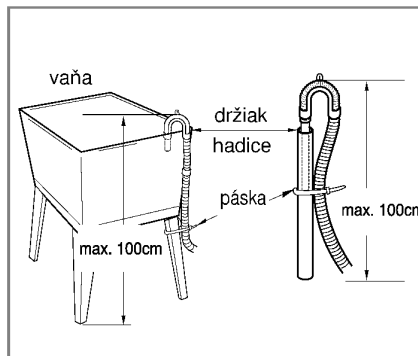

I nštalácia

■ Vyrovnanie práčky

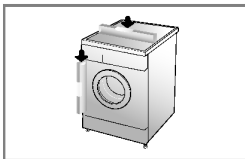

1. Správne, vodorovné a zvislé postavenie práčky zabráni vzniku nadmerného hluku a vibráciám pri prevádzke. Práčku inštalujte na rovnom a pevnom povrchu podlahy, prednostne v rohu miestnosti.

POZN. Drevená alebo dutinová podlaha môžu prispieť k výrazným vibráciám a chybám z nevyváženosti.

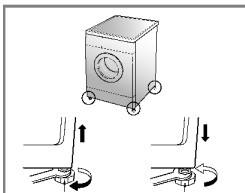

Nastaviteľná nožička

Nastaviteľná nožička

2. Ak nie je podlaha rovná, nastavte polohu práčky do roviny pomocou nastaviteľných nožičiek. (Pod nožičky nekladajte žiadne ďalšie podložky, kúsky dreva a pod.)

Uistite sa, že všetky 4 nožičky sú stabilné a stoja na podlahe. Skontrolujte vodorovnú a zvislú polohu práčky pomocou vodováhy.

* *Akonáhle je práčka stabilná, utiahnite istiace matice na základni práčky v jej hornej časti. Všetky istiace matice musia byť dotiahnuté.*

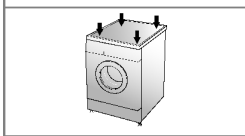

POZN. Ak ste práčku umiestnili na vyvýšenom mieste, musíte zabezpečiť pripevnenie, aby sa zabránilo riziku jej spadnutia.

* *Krížová kontrola nastavenia*

Zatlačením na hornú časť práčky v protihľahých rohoch (uhlopriečne) sa práčka nesmie „kolísať“ (skontrolujte v oboch smeroch). Ak sa kolíše práčka pri zatlačení na uhlopriečne protihľahé rohy, nastavte polohu (výšku nožičiek) znova.

■ Pevné podlahy

- Povrch podlahy, na ktorú sa práčka inštaluje, musí byť čistý, suchý a rovný.
- Práčku dajte na rovnú, tvrdú dlaždku.

■ Podlahy s dlažbou (Šmyklivé podlahy)

- Postavte nožičky prístroja na Tread Mate a vyrovnajte prístroj tak, aby vám vyhovoval (Tread Mate narežte na časti o veľkosti 70 x 70 mm a tieto prilepte na suché dlaždice, na ktorých je umiestnený prístroj.)

* *Tread Mate je samolepiaci materiál, ktorý sa používa na rebríky a schody, ako prevencia pred pošmyknutím.*

P príprava pred praním

■ Pred prvým praním

Vyberte cyklus [BAVLNA(Cotton) 60°C, pridajte polovičnú dávku pracieho prostriedku] a nechajte prístroj prať bez oblečenia. Z bubna sa odstránia usadeniny, ktoré v ňom mohli zostať pri výrobe

■ Starostlivosť o prádlo pred praním

1. Nášivky na textíliách

Na textíliách vyhľadajte nášivky, ktoré obsahujú informácie (spravidla vo forme symbolov) o zložení textilu a odporúčanom spôsobe prania alebo čistenia.

2. Rozdelenie prádla podľa druhov

Najlepšie výsledky je možné dosiahnuť rozdelením prádla do náplní s vlastným pracím cyklom (programom). Rôzne druhy textílií vyžadujú inú teplotu vody, otáčky a teda pranie inými spôsobmi. Prádlo rozdeľte tiež podľa farieb na tmavo sfarbené, svetlo sfarbené a biele. Perte ich oddelene, pretože sa uvoľňujú vlákna a farba a môžu zafarbiť biele prádlo a pod. Podľa možnosti perte osobitne prádlo viac špinavé a menej špinavé.

Zašpinenie (Veľmi špinavé, bežne zašpinené, menej špinavé) : Rozdeľte prádlo podľa stupňa zašpinenia.

Farba (Biela, svetlá, tmavá) : Rozdeľte prádlo na biele a farebné.

Vláknitosť (textílie, ktoré uvoľňujú vlákna a ktoré ich zachytávajú) : Rozdeľte ich a perte osobitne.

3. Starostlivosť o prádlo pred vložením dávky do práčky

- **V jednej náplni kombinujte veľké a malé kúsky prádla. Najskôr vložte veľké kusy. Veľkých kusov by nemalo byť viac ako polovica náplne. Neperte jednotlivé kusy prádla. Môže to spôsobiť nevyváženosť náplne. Pridajte jeden alebo dva podobné kusy prádla.**

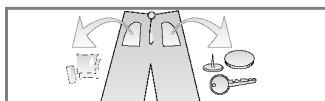

- Skontrolujte všetky vrecká, či sú prázdne. Predmety ako klince, vlasové sponky, zápalky, perá, mince a kľúče môžu poškodiť ako prádlo, tak aj práčku.

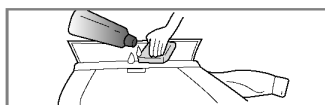

- Uzatvorte zipsy, zapnite háčky a zviažte šnúry, aby sa nezamotali s ostatným prádlom.

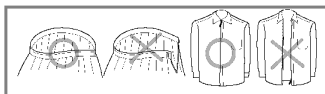

- Predbežne ošetrte špinavé miesta a škvŕny na miestach ako sú golieri a manžety rukávov pomocou vodného roztoku pracieho prostriedku a kefy alebo hubky, za účelom pomoci úplného odstránenia nečistôt a škvŕn v pracom cykle.

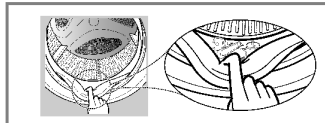

- Aby nedošlo k poškodeniu tesnenia dvierok a bielizne, uistite sa, že medzi tesnením a dvierkami bubna nie je zachytená žiadna bielizeň.



- Skontrolujte záhyby na tesnení dvierok, či sa tu nezachytili malé predmety.
- Skontrolujte, či v bubne nezostal žiadny kúsok bielizne. Bielizeň, ktorá by náhodne zostala v práčke, môže byť poškodená (napr. sa môže zraziť alebo odfarbiť) počas nasledujúceho cyklu prania.

Pridávanie pracích prostriedkov

■ Pridávanie pracích prostriedkov a zmäkčovačov prádla (aviváže)

1. Výsuvný dávkovač

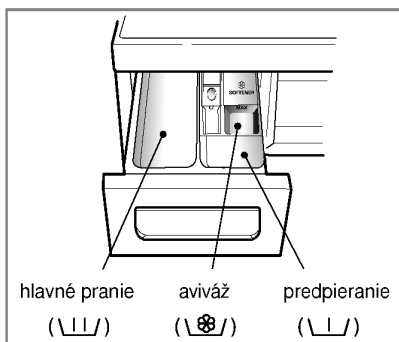

- Len Hlavné pranie → \ \ /
- Predpieranie + Hlavné pranie → \ \ / • \ \ /

2. Pridanie zmäkčovača prádla (aviváže)

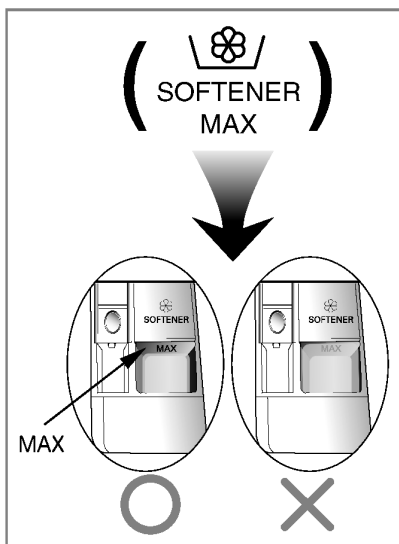

- Avivážny prostriedok nedávajte viac ako určuje čiara maximálnej dávky. Pomaly zatvorte zásobník pracieho prostriedku. Preplnenie aviváže môže spôsobiť rýchle spotrebovanie avivážneho prostriedku a škvrny na prádle.
- Nenechávajte avivážny prostriedok v dávkovači dlhšie ako 2 dni. (Avivážny prostriedok môže stvrdnúť).
- Aviváž sa pridáva do prania v poslednom cykle pláchania.
- Neotvárajte zásobník dávkovača, keď doňho prúdi voda.
- Nie je dovolené používať rozpúšťadlá (benzén a pod.).

POZN. Nepoužívajte avivážne prostriedky priamo na prádlo.

Pridávanie pracích prostriedkov

3. Dávkovanie pracieho prostriedku

- Pracie prostriedky používajte podľa pokynov výrobcu
- Ak použijete príliš veľké množstvo pracieho prostriedku, vytvára sa mnoho peny, čo znižuje výsledky prania alebo spôsobí veľké zaťaženie motora.
- Pre práčku s plnením spredu používajte pracie prostriedky len vo forme prášku.
- * *Ak sa vytvára príliš veľké množstvo peny, obmedzte množstvo pracieho prostriedku.*
- Dávkovanie pracieho prostriedku (detergentu) by malo byť stanovené podľa teploty a tvrdosti vody, stupňa zašpinenia a veľkosti dávky. Najúčinnnejšie pranie je, keď sa zabráni nadmernému peneniu.

4. Zmäkčovač vody

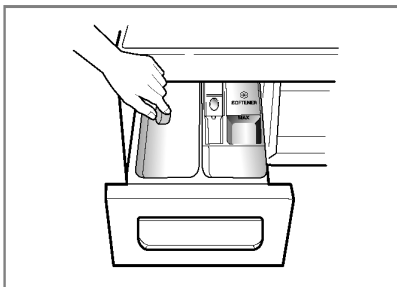

- Na zníženie spotreby čistiacieho prostriedku v oblastiach s extrémne tvrdou vodou môžete použiť zmäkčovač vody, napr. Calgon. Dávajte podľa množstva uvedeného na obale. Najprv pridajte čistiaci prostriedok a potom zmäkčovač vody.
- Použite také množstvo čistiacieho prostriedku ako pri mäkkej vode.

* Rady pre dávkovanie

Plná náplň: podľa odporúčania výrobcu

Čiastočná náplň: 3/4 bežného množstva

Minimálna náplň: 1/2 dávky pre plnú náplň

- Prací prostriedok je splachovaný z dávkovača na začiatku pracieho cyklu.

5. Použitie tabliet

- 1) Otvorte dvierka a vložte tablety do bubna.

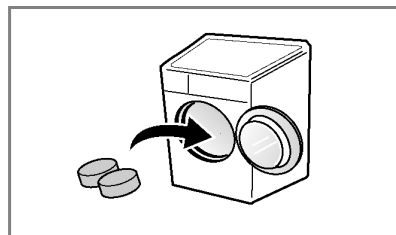

- 2) Bielizeň vložte do bubna.

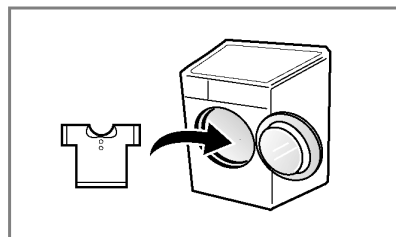

- 3) Zatvorte dvierka.

Funkcie

■ Tabuľka programu prania

- Odporúčaný priebeh prania podľa druhu prádla

Program	Popis	Druh prádla	Správna teplota (možnosti)	Čas prania (minúty)
Bavlna (Cotton)	Dosahuje lepší výkon kombináciou rôznych pohybov bubna	Stálofarebné odevy (košeľe, nočné košeľe, pyžamá) a málo špinavé biele prádlo (spodné prádlo a pod.)	60°C (Studené až 95°C)	Plná
Bavlna Eko (Cotton Eco)	Optimalizované pranie s nízkou spotrebou energie		40°C (Studené až 60°C)	
Jednoduchá starostlivosť (Easy Care)	Cykľus vhodný pre košeľe na bežné nosenie, ktoré nie je po vypraní potrebné žehliť.	Polyamid (nylon, silon), Akryl, Polyester	40°C (Studené až 60°C)	4.0 kg
Mix	Umožňuje naraz prať rôzne materiály.	Rôzne typy látok okrem špeciálneho oblečenia. (hodváb/jemné tkaniny, športové oblečenie, tmavé oblečenie, vlna, periny/záclony).	40°C (Studené až 40°C)	
Detská starostlivosť (Baby Care)	Odstraňuje pevné a bielkovinové škvrny a poskytuje lepší pláčací výkon	Mierne zašpinené detské oblečenie	60°C (95°C)	6.0 kg
Starostlivosť o pokožku (Skin Care)	Efektívne odstráni zvyšky pracieho prostriedku z prádla	Tkaniny, ktoré budú v priamom kontakte s pokožkou ako napríklad: spodné prádlo, plienky, uteráky, spodná bielizeň, vankúše a posteľné prádlo	40°C (Studené až 60°C)	Plná
Prikrývky (Duvet)	Cykľus sa hodí na veľké textilie, ako sú posteľné prikrývky, vankúše, prikrývky na pohovky a pod.	Bavlnené posteľné prádlo s náplňou, prešívané prikrývky, vrstvené prikrývky, potahy pohoviek s ľahkou náplňou.	40°C (Studené až 40°C)	1 jedna veľkosť
Športové oblečenie (Sports Wear)	Cykľus vhodný pre športové, napr. džogingové a bežecké oblečenie	Coolmax, goratex, ovčie rúno, sympatex		2.0 kg
Jemný (Delicate)	Cykľus je určený pre jemné textilie ako spodná bielizeň, blúzky a pod.	Jemné prádlo, ktoré sa môže ľahko poškodiť (hodváb, záclony)	20°C (Studené až 40°C)	3.0 kg
Vlna (Wool)	Umožňuje prať vlnené tkaniny (Prosím, použite prací prostriedok pre vlnené látky, ktoré je možné prať v práčke.).	Vlnené odevy vhodné na pranie v práčke, iba z čistej novej vlny	40°C (Studené až 40°C)	2.0 kg
Rýchly 30 (Quick 30)	Cykľus na rýchle pranie malého množstva a jemne znečisteného oblečenia.	Rovnaký druh prádla ako bavlna a syntetika	20°C (Studené až 40°C)	
Intenzívny program 60 (Intensive 60)	60-minútové pranie s lepším výkonom a účinným využitím energie.	Bavlna a zmiešaný materiál (Osobitný PROGRAM 60 minút pre bežne znečistenú bielizeň.).	60°C (Studené až 60°C)	4.0 kg

Funkcie

- * **Teplota vody** : Teplotu vody voľte podľa pracieho cyklu (programu). Vždy dodržiavajte postup podľa symbolov na prádle alebo pokynov pre starostlivosť, stanovených jeho výrobcom.
- * **Intenzívny režim** : Ak je bielizeň veľmi znečistená, najefektívnejšia je možnosť "Intenzívny režim".
- * **Predpranie** : Prídavná voľba pre značne znečistené prádlo.
- * **Obmedzenie pokrčenia**: Ak chcete zabrániť pokrčeniu bielizne, zvolte túto funkciu s možnosťou voľby rýchlosti odstreďovania.
- * **Pláchanie so zdravotnou starostlivosťou**: Pre vyššiu efektívnosť alebo lepšiu čistotu pri pláchaní môžete zvoliť možnosť pláchania so Zdravotníckou starostlivosťou. Táto starostlivosť je už štandardne zahrnutá v programe Detská starostlivosť.
- * Pri testovaní nastavte program na " Bavlna 40°C + Intenzívny režim (polovičná náplň)", " Bavlna 60°C + Intenzívny režim (polovičná náplň)", " Bavlna 60°C + Intenzívny režim (plná náplň)" v súlade s EN60456 a Smernice 1015/2010.
 - Štandard 60°C bavlna programu: Bavlna + 60°C + Intenzívny režim
 - Štandard 40°C bavlna programu: Bavlna + 40°C + Intenzívny režim(Sú to najefektívnejšie programy z hľadiska kombinovanej spotreby energie a vody pre pranie takého typu bavlnenej bielizne)
- * Skutočná teplota vody sa môže líšiť od deklarovanej teploty cyklu.
- * Výsledky testu závisia od tlaku vody, tvrdosti vody, teploty privádzanej vody, teploty v miestnosti, typu a množstva nákladu, stupňa znečistenia, použitého saponátu, kolísania elektrickej siete a od ďalších vybraných nastavení.



Cyklus tohto prístroja pre pranie vlny bol schválený spoločnosťou Woolmark pre pranie produktov Woolmark, ktoré sa môžu prať v práčke za predpokladu, že sa produkty budú prať v súlade s inštrukciami na štítku oblečenia a inštrukciami výrobcov tejto práčky M0801.

- * **Poznámky** : Odporúča sa neutrálny prací prostriedok. Cyklus pre vlnu zahŕňa jemné pranie a šetrné pláchanie pri nízkej rýchlosti.

POZN. Informácie o hlavných programoch prania pri polovičnej náplni

Program	Čas v minútach	Zvyškový obsah vlhkosti		Voda v litroch	Energia v kWh
		1400 n/min.	1200/1000 n/min.		
Cotton (40°C)	94	44%	53%	39	0.66
Cotton Eco (60°C)	120	44%	53%	49	0.74
Skin Care (40°C)	105	44%	53%	39	0.66

Používanie práčky

Funkcia Smart Diagnóza je dostupná iba pre výrobky označené nálepkou 'SmartDiagnosis™'



1. Použitie úvodného programu (Bavlna)

- Práčka sa zapína tl. Napájanie.
- Zatláčte tl. Štart / Pauza.
- Podmienky úvodného programu :
 - Pranie (Wash) : Len hlavné pranie
 - Pláchanie (Rinse) : 3 krát
 - Odstreďovanie (Spin) :
 - 1400 n/min. [F1496QD(W)(A)(1~9)]/[F7422QD]/[F7496QD3]
 - 1200 n/min. [F1296QD(W)(A)(1~9)]/[F7277QD]
 - 1000 n/min. [F1096QD(W)(A)(1~9)]/[F7022QD]
 - Teplota vody : 60°C
 - Program : Bavlna

2. Ručné nastavenie programu

- Práčka sa zapína tl. Napájanie.
 - Zatlacením každého tlačidla môžete zvoliť podmienky prania, aké chcete.
- Pre voľbu všetkých možností prania prečítajte str. 16 až 21.*
- Zatláčte tl. Štart/Pauza.

3. Zapnutie/vypnutie zvukového signálu

Time Delay

- Funkciu zapnutia/vypnutia signálu môžete nastaviť stlačením a podržaním tlačidla **Časový posun prania.** (aspoň 3 sekundy)
- Funkciu zapnutia/vypnutia môžete nastaviť kedykoľvek a nastavenie sa automaticky zruší pri odpojení od zdroja energie. Zapnutie/vypnutie zvukového signálu je možné uskutočniť, aj keď je práčka vypnutá.

Používanie práčky

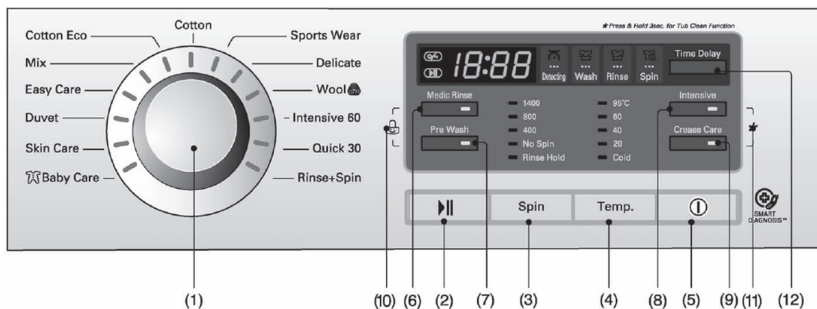

- | | | |
|-------------------------------------|---|------------------------------------|
| (1) Otočný prepínač: Voľba programu | (5) Tlačidlo: Napájanie (Zapnutie/vypnutie) | (9) Tlačidlo: Obmedzenie pokrčenia |
| (2) Tlačidlo:Štart/Pauza | (6) Tlačidlo: Môžete ju zvoliť vo všetkých | (10) Detská poisťka |
| (3) Tlačidlo:Odstredovanie | (7) Tlačidlo: Predpranie | (11) Čistenie |
| (4) Tlačidlo:Teplota vody | (8) Tlačidlo: Intenzívny režim | (12) Tlačidlo: Časový posun prania |

Napájanie



1. Napájanie

- Zatláčením tl. Napájanie sa práčka zapína alebo vypína.
- Tlačidlo sa tiež používa na spustenie programu prania bieleho prádla a sú nastavené ďalšie úvodné podmienky prania.

2. Úvodný program (Initial Program)

- Po zatláčení tl. Napájanie je práčka ihneď pripravená na spustenie programu prania bieleho prádla a sú nastavené ďalšie úvodné podmienky prania.
- Pokiaľ chcete pokračovať v pracovnom cykle bez voľby iného programu, zatláčajte tl. Štart/Pauza a práčka bude pokračovať v činnosti.

■ Úvodný program

- [F1496QD(W)(A)(1~9)]/[F7422QD]/[F7496QD3]
- Práčky typu: Program Bavlna / Odstredovanie : 1400 n/min / 60°C
- [F1296QD(W)(A)(1~9)]/[F7277QD]
- Práčky typu: Program Bavlna / Odstredovanie : 1200 n/min / 60°C
- [F1096QD(W)(A)(1~9)]/[F7022QD]
- Práčky typu: Program Bavlna / Odstredovanie : 1000 n/min / 60°C

Program

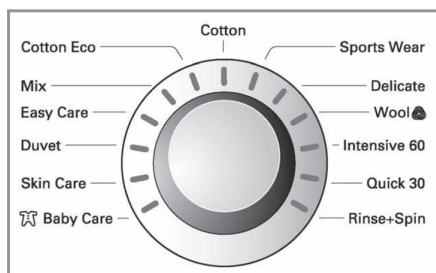

- K dispozícii je až 13 druhov programov v závislosti od druhu prádla:
- Po zatláčení tl.Štart/Pauza je automaticky nastavený program Bavlna.

Bavlna (Cotton) - Bavlna Eko (Cotton Eco) - Mix (Mix) - Dermatologická starostlivosť (Skin Care) - Intenzívny program 60 (Intensive 60) - Rýchly 30 (Quick 30) - Pláchanie+Odstredovanie (Rinse+Spin) - Športové oblečenie (Sports Wear) - Jemný (Delicate) - Vlna (Wool) - Detská starostlivosť (Baby Care) - Pokrývky (Duvet) - Jednoduchá starostlivosť (Easy Care)

Druh prádla pre každý program je uvedený v tabuľke na str. 14.

Používanie práčky

Štart / Pauza



1. Štart

- Tlačidlo Štart/Pauza sa používa na spustenie cyklu prania (programu) alebo na jeho prerušenie.

2. Pauza

- Pri potrebe dočasného prerušenia prebiehajúceho cyklu prania (programu), zatlačte tlačidlo Štart/Pauza.
- Ak trvá dočasné prerušenie cyklu (Pauza) dlhšie ako 4 minúty, práčka sa automaticky vypne.

Blokovanie dverí



- Svieta vždy, keď sú dvere alebo práčka blokované.
- Dvere môžete odblokovať stlačením vypínača Štart/Pauza na zastavenie práčky.
- Po krátkej prestávke môžete otvoriť dvere.

Množstvomá automatika



- Zatiaľ čo je na displeji zobrazené " Množstvomá automatika", práčka sa pomaly točí a detekuje, koľko bielizne je vložené do bubna. Bude to trvať pár sekúnd.
- Dostupné na programoch Bavlna, Bavlna-rýchly a Syntetika, Bio starostlivosť, Detská starostlivosť a Starostlivosť pri vyváraní tkaniny.

Voliteľné funkcie

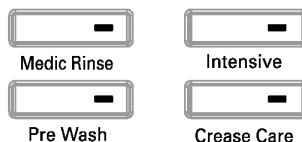

- Zatlčením tlačidla Možnosť voľby je možné voliť ponúkané funkcie.

1. Môžete ju zvoliť vo všetkých (Medic Rinse)

- Túto možnosť si môžete vybrať pre vašiu efektivitu a čistotu pri preplachovaní.
- Môžete ju zvoliť vo všetkých programoch s výnimkou Ručné pranie/Vlna, Prešívané deky, Rýchle pranie 30, Jemné a Objemné.

2. Predpranie (Pre Wash)

- Ak je bielizeň znečistená vo zvýšenej miere, použite "Predpranie".
- Predpranie je k dispozícii pre pranie Bavlna, Bavlna-rýchly, Syntetika, Bio starostlivosť, Detská starostlivosť a Starostlivosť pri vyváraní tkaniny.

3. Intenzívny režim (Intensive)

- Ak je bielizeň veľmi znečistená, najefektívnejšia je možnosť "Intenzívny režim" (Intensive).
- Pri výbere možnosti Intenzívny režim (Intensive) sa doba prania môže predĺžiť, záleží od zvoleného programu.

4. Obmedzenie pokrčenia (Crease Care)

- Ak chcete zabrániť stlačeniu bielizne, zvolte toto tlačidlo so žmýkaním.

Určitá funkcia bola zvolená, ak svieti pri symbole funkcie signálne svetlo.

Používanie práčky

Detská poistka (🔒)

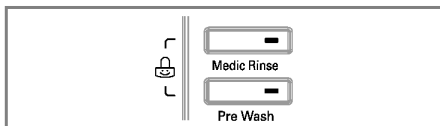

Funkcia umožní uzamknúť všetky tlačidlá na ochranu prevádzky pred nežiadúcim ovládaním tlačidiel deťmi alebo inými osobami.

- Funkcia sa uvedie do činnosti súčasným zatlačením tl. **Môžete ju zvoliť vo všetkých** (🔄) a **Predpranie** (👉).

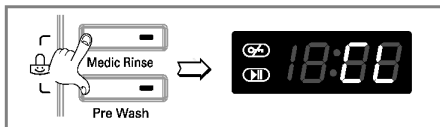

- Funkciu je možné vypnúť ďalším súčasným zatlačením tl. **Môžete ju zvoliť vo všetkých** (🔄) a **Predpranie** (👉).

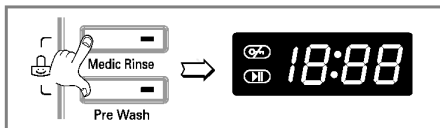

- Ak chcete zmeniť program pri zapnutej funkcii „Detská poistka“:
1. Súčasne zatlačte tlačidlá **Môžete ju zvoliť vo všetkých** (🔄) a **Predpranie** (👉).
 2. Zatlačte tl. **Štart/Pauza**.
 3. Zmeňte program a opäť zatlačte tl. **Štart/Pauza**.

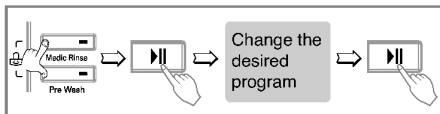

- Detská poistka môže byť aktivovaná a deaktivovaná kedykoľvek použitím tlačidla vypnutia poistky.
- Núdzové prípady, ako je prerušenie dodávky elektrického prúdu a operačných chýb, nebudú mať vplyv na detskú poistku.

Čistenie (✱)

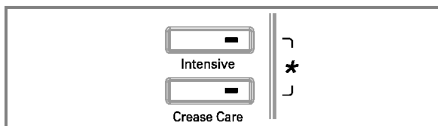

Cyklus Čistenie nastavíte stlačením a pridržením dvoch tlačidiel súčasne **Intenzívny režim** (🔄) a **Obmedzenie pokrčenia** (👉). Hneď ako je cyklus čistenia nastavený, zobrazí sa nápis "tcl" a všetky tlačidlá budú nefunkčné.



Čistenie je špeciálny cyklus slúžiaci na čistenie vnútorného priestoru práčky. Tento cyklus používa vyššiu hladinu vody s vyššou rýchlosťou odstreďovania. Tento cyklus vykonávajte pravidelne.

Ako používať cyklus čistenia:

1. Z práčky odstráňte všetku bielizeň a zatvorte dverka.
 2. Otvorte zásobník pracích prostriedkov a prisypete odstraňovač vodného kameňa (Calgon) do priehradky pre hlavné pranie.
- POZN.:** Do priehradiek zásobníka pracieho prostriedku nepridávajte žiadny prací prášok. Mohlo by dôjsť k nadmernému vytváraniu peny a jej úniku z práčky.
3. Pomaly zatvorte zásobník pracieho prostriedku.
 4. Práčku zapnite a potom stlačte a pridržite na 3 sekundy súčasne tlačidlá **Intenzívny režim** (🔄) a **Obmedzenie pokrčenia** (👉). Na displeji sa zobrazí "tcl".
 5. Stlačte tlačidlo Start/Pauze a spustíte práčku.
 6. Po dokončení cyklu nechajte dverka otvorené, aby vyschol priestor okolo otvárania, pružné tesnenie a sklo dveriek.

VAROVANIE: Ak máte malé deti, buďte opatrní a nenechávajte dverka otvorené príliš dlho

Používanie práčky

Odstredovanie (Spin)

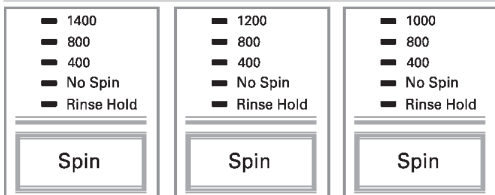

[F1496QD(W)(A)(1-9)] [F1296QD(W)(A)(1-9)] [F1096QD(W)(A)(1-9)]
[F7422QD]/[F7496QD3] [F7277QD] [F7022QD]

1. Voľba otáčok odstredovania

• Podľa programu je možné dosiahnuť tieto otáčky odstredovania:

[F1496QD(W)(A)(1-9)]/[F7422QD]/[F7496QD3]

- Bavlna (Cotton) - Bavlna Eko (Cotton Eco) - Mix (Mix) - Dermatologická starostlivosť (Skin Care) - Intenzívny program 60 (Intensive 60) - Rýchly 30 (Quick 30) - Pláchanie+Odstredovanie (Rinse+Spin)

Rinse Hold - No Spin - 400 - 800 - 1400

- Športové oblečenie (Sports Wear) - Jemný (Delicate) - Vlna (Wool) - Dětská starostlivosť (Baby Care) - Pokrývky (Duvet) -

Jednoduchá starostlivosť (Easy Care)

Rinse Hold - No Spin - 400 - 800

[F1296QD(W)(A)(1-9)]/[F7277QD]

- Bavlna (Cotton) - Bavlna Eko (Cotton Eco) - Mix (Mix) - Dermatologická starostlivosť (Skin Care) - Intenzívny program 60 (Intensive 60) - Rýchly 30 (Quick 30) - Pláchanie+Odstredovanie (Rinse+Spin)

Rinse Hold - No Spin - 400 - 800 - 1200

- Športové oblečenie (Sports Wear) - Jemný (Delicate) - Vlna (Wool) - Dětská starostlivosť (Baby Care) - Pokrývky (Duvet) -

Jednoduchá starostlivosť (Easy Care)

Rinse Hold - No Spin - 400 - 800

[F1096QD(W)(A)(1-9)]/[F7022QD]

- Bavlna (Cotton) - Bavlna Eko (Cotton Eco) - Mix (Mix) - Dermatologická starostlivosť (Skin Care) - Intenzívny program 60 (Intensive 60) - Rýchly 30 (Quick 30) - Pláchanie+Odstredovanie (Rinse+Spin)

Rinse Hold - No Spin - 400 - 800 - 1000

- Športové oblečenie (Sports Wear) - Jemný (Delicate) - Vlna (Wool) - Dětská starostlivosť (Baby Care) - Pokrývky (Duvet) -

Jednoduchá starostlivosť (Easy Care)

Rinse Hold - No Spin - 400 - 800

• Opakovaným zatlačením

Otočný prepínač

Odstredovanie sa budú **meniť otáčky** podľa typu práčky nasledovne:

2. Bez odstredovania (No spin)

• Ak zvolíte možnosť „žiadne odstredovanie“, po vyčerpaní vody sa práčka zastaví.

*Odstredovanie možno vypustiť prepnutím na „(žiadne)“ v programoch Vlna, Jemné a Ručné pranie.

3. Predĺžené pláchanie (Rinse Hold)

• Po zvolení tejto funkcie opakovaným tlačení tlačidla žmýkania zostane bielizeň v práčke po pláchaní namočená vo vode bez toho, aby došlo ku žmýkaniu.

• Funkciu predĺženého pláchania ukončíte a prepnete na vypúšťanie alebo žmýkanie tlačidlom žmýkania.

Určitá funkcia bola zvolená, ak svieti pri symbole funkcie signálne svetlo.

Používanie práčky

Teplota vody(Temp.)

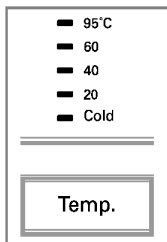

• Teplotu vody (Temp.) možno nastaviť otočným riadiacim prvkom.

- *Studená (*)*

- 20°C / 40°C / 60°C / 95°C

• Teplotu vody v práčke je možné voľiť podľa programu nasledovne:

Pri zvolenej teplote sa rozsvieti signálne svetlo.

Podrobnejšie informácie nájdete na str. 14.

Časový posun prania(Time Delay)

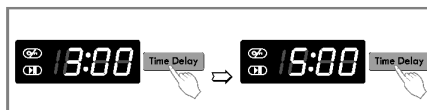

Príprava pred „časovo posunutým práním“

- Otvorte vodovodný kohútik.
- Vložte do práčky náplň prádla a uzatvorte dvierka práčky.
- Nasypťe do dávkovača prací prostriedok a aviváž.
- Zapnutie funkcie „Časovo posunuté pranie“
 - Zapnite práčku tl. **Napájanie**.
 - Otočením „Voliča programov“ zvolte žiadaný program prania.
 - Zatlačte tl. „**Časový posun**“ a nastavte žiadaný čas časového posunu prania.
 - Zatlačte tl. **Štart/Pauza**; (na displeji bude blikať „ : „).
- Ďalším zatlačením tl. „**Časový posun**“ sa zobrazí údaj „3:00“. Maximálna doba časového posunu prania je 19:00 hodín, najkratšia doba sú 3 hodiny.
- Každým zatlačením tlačidla sa čas posunie o 1 hodinu.
- Funkcia bude zrušená zatlačením tl. **Napájanie**.
- „Časovým posunom prania“ sa rozumie **predpokladaný čas** od súčasnosti do konca cyklu prania alebo zvolenej činnosti (Pranie, Pláchanie, Odstredovanie).

Doba „Časového posunu“ a trvanie prania sa môže meniť v závislosti na stave dodávky vody a jej teplote.

Používanie práčky

Displej



1. Zobrazenie zvláštnej funkcie

- Po voľbe funkcie „Detská poistka“ sa na displeji zobrazia písmená „**EL**“.
- Ak bola zvolená funkcia „Časový posun prania“, zobrazí sa zostávajúci čas do ukončenia zvoleného programu prania.

2. Zobrazovanie vlastnej diagnostiky

- Ak nastanú včinnosti práčky nejaké problémy, druh problému sa zobrazí na displeji:

PE : Chyba v snímaní tlaku vody

FE : Problém v preplňovaní vody

dE : Dvierka nie sú zatvorené

lE : Problém v privode vody

QE : Problém v odtokaní vody

UE : Nevyváženie

EE : Problém s teplotou vody

EE : Preťaženie motor

EE : Preťaženie motor

PF : Práčka zaznamenala výpadok prúdu.
Reštartujte cyklus.

Pokiaľ sa uvedené písmená zobrazia na displeji práčky, pozrite na str. 26 „Skôr ako zavoláte odborný servis“ a postupujte podľa uvedených pokynov.

3. Dokončenie prania

- Po ukončení cyklu prania sa na viac funkčnom displeji objaví nápis „**End**“

4. Uplynutý čas

- V priebehu pracieho cyklu sa zobrazuje zostávajúci čas (do dokončenia programu). Výrobcom odporúčaný program

	[F1496QD(W)(A)(1-9)] [F7422QD]/[F7496QD3]	[F12096QD(W)(A)(1-9)] [F7277QD]/[F7022QD]
Cotton 95°C	124'	122'
Cotton 60°C	158'	156'
Cotton Eco	139'	137'
Mix	80'	80'
Easy Care	120'	120'
Duvet	100'	100'
Skin Care	165'	163'
Baby Care	147'	147'
Sports Wear	54'	54'
Delicate	47'	47'
Wool	35'	35'
Intensive 60	60'	60'
Quick 30	30'	30'
Rinse+Spin	20'	18'

- Čas prania sa môže meniť podľa množstva prádla, tlaku vody, teploty vody a ďalších okolností prania.
- Čas prania môže byť dlhší, pokiaľ program pracuje na odstránení peny alebo pri zistení nevyváženosti. (Maximálne predĺženie času prania je 45 minút).

Údržba a ošetrovanie práčky

- * Pred každým čistením vnútra práčky odpojte vidlicu sieťového kábla zo zásuvky elektrickej siete na ochranu pred nebezpečenstvom úrazu elektrickým prúdom.
- * Pri likvidácii spotrebiča odrežte sieťový kábel a zničte zástrčku. Zablokujte zámku dvierok, aby nemohlo dôjsť k uviaznutiu dieťaťa vo vnútri spotrebiča.

■ Filter prívodu vody

- „ **!E** “ Ak bude blikať na displeji toto hlásenie poruchy, voda sa nedostáva do dávkovača pracieho prostriedku.
- Ak je voda v prívide príliš tvrdá, alebo obsahuje stopy vápencovej usadeniny, môže byť upchatý filter v prívide vody.
Z tohoto dôvodu je vhodné filter raz za čas vyčistiť.

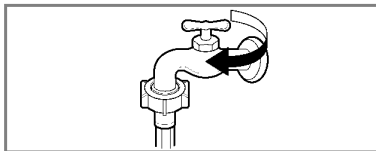

1. Uzatvorte vodovodný kohútik.

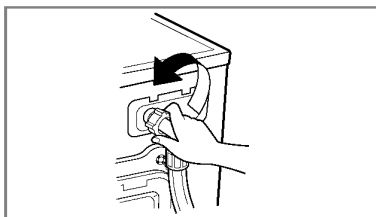

2. Odskrutkujte hadicu prívodu vody do práčky.

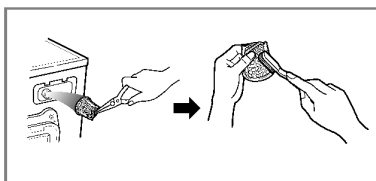

3. Filter vyčistíte pomocou tvrdej štetinovej kefy.

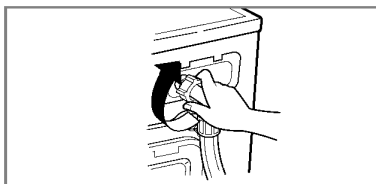

4. Dotiahnite hadicu na práčke.

Údržba a ošetrovanie práčky

■ Filter odtokového čerpadla

* Odtokový filter zachytáva vlákna a malé predmety, ktoré zostali v prádle.

Na zaistenie hladkého chodu práčky pravidelne kontrolujte tento filter.

⚠ UPOZORNENIE Najskôr vypustite vodu z filtra pomocou odtokovej hadičky a až potom otvorte filter čerpadla, odstráňte z neho všetko, čo by ho mohlo zastaviť.
Pri vypúšťaní vody buďte opatrní, ak je voda vo filtri ešte horúca!

⚠ UPOZORNENIE Neotvárajte filter len do polovice. Filter sa musí otvoriť a zatvoriť úplne, aby nedošlo k presiaknutiu.

* Pred čistením vypúšťacieho čerpadla núdzovým vypúšťaním alebo pred núdzovým otvorením dvierok nechajte vychladnúť vodu.

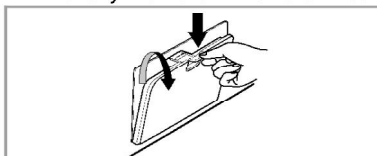

1. Otvorte dolný kryt.
Vytiahnite hadicu.



2. Vyberte výpustnú zátku.
Potom otvorte filter otočením doľava.

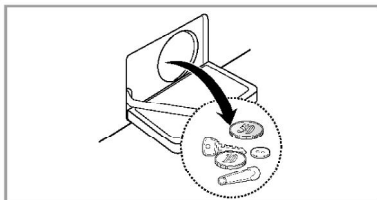

3. Odstráňte všetok cudzí materiál pri filtri čerpadla

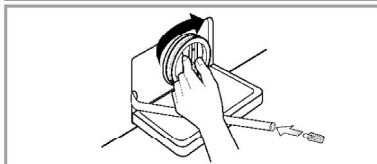

4. Po vyčistení zatiahnite filter čerpadla doprava na doraz, až po bielu značku na filtri a telese čerpadla. Potom zasuňte drážkovanú koncovku do hadice.

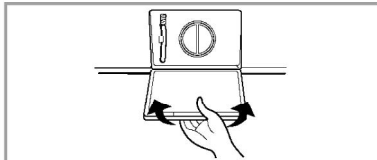

5. Zavrite dolný kryt

Údržba a ošetrovanie práčky

■ Výsuvný dávkovač pracích prostriedkov

- * Ak zostanú zvyšky pracieho prostriedku a aviváže v dávkovači:
 - Raz za čas prúdom vody vyčistíte dávkovač od všetkých zvyškov pracieho prostriedku a aviváže.
 - Pokiaľ je to nutné, možno dávkovač úplne vysunúť zpráčky po zatlačení západky dolu.
 - Na uľahčenie čistenia dávkovača je možné vybrať horný diel schránky pre aviváž.

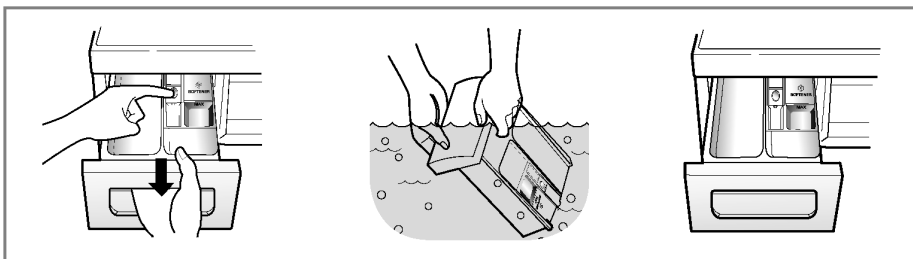

■ Otvor pre dávkovač

- * Pracie prostriedky sa môžu tiež hromadiť vo vnútri otvoru pre výsuvný dávkovač. Príležitostne by sa mal otvor vyčistiť pomocou starej zubnej kefky.
- Po ukončení čistenia zasuňte dávkovač na miesto a pustite cyklus pláchania bez prádla.

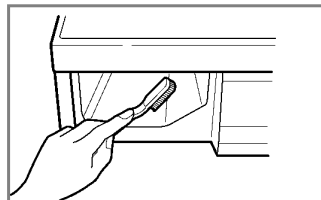

■ Prací bubon

- Pokiaľ bývate v oblasti, kde je k dispozícii veľmi tvrdá voda, neustále sa tvoria usadeniny na miestach, ktoré nie sú viditeľné a nie je ľahké ich odstrániť. Po čase vzniknuté usadeniny upchajú spotrebič a pokiaľ tento proces nie je pod kontrolou, musel by sa prípadne spotrebič aj vymeniť.
- Aj keď je prací bubon vyrobený z nehrdzavejúcej ocele, môžu sa na ňom tvoriť hrdzavé škvrny od malých kovových predmetov (spony na papier, zatváracie špendlíky apod.), ponechaných v bubne.
- Raz za čas je nutné čistiť aj prací bubon.
- Pred použitím prostriedkov na odstránenie usadenín, farbív alebo odfarbovačov (bieliacich prostriedkov) sa uistite, či sú vhodné pre automatické práčky.
- * Prostriedok na odstraňovanie usadenín by mohol obsahovať prostriedky, ktoré môžu poškodiť práčku.
- * Škrvny na bubne odstraňujte prostriedkami na čistenie nehrdzavejúcej ocele.
- * Nikdy nepoužívajte na čistenie ocelovú drátenku („kovovú vlnu“).

Údržba a ošetrovanie práčky

■ Čistenie práčky

1. Vonkajší plášť

Správna starostlivosť opráčku predĺži jej životnosť

Vonkajšie diely práčky je možné čistiť teplou vodou s neutrálnym saponátom pre domácnosť, ktorý neobsahuje drsné častice.

Ihneď utrite vlhkou handričkou akékoľvek vzniknuté škvrny.

Snažte sa neodrieť povrch ostrými, hranatými predmetmi.

* UPOZORNENIE: Nepoužívajte metylovaný lieh, riedidlá a podobné výrobky.

2. Vnútorne časti

Osušte okolie plniaceho otvoru práčky, pružné tesnenie a sklo dvierok. Tieto miesta vždy udržiavajte čisté, aby bola zaistená vodotesnosť.

Spustíte práčku v úplnom cykle s horúcou vodou.

Opakujte činnosť, pokiaľ je to nutné.

POZN. : Usadeniny, vzniknuté tvrdou vodou odstraňujte len takými prostriedkami, ktoré majú na obale uvedené, že sú pre práčky bezpečné.

■ Pokyny pre zazimovanie práčky

V prípade, že práčka bude uložená na miestach, kde klesne teplota pod bod mrazu alebo ju bude nutné sťahovať v zimnom období v mraze, je nutné predtým splniť pokyny pre zazimovanie práčky, aby nedošlo k jej poškodeniu:

1. Uzatvorte kohútik prívodu vody.
2. Odpojte hadicu prívodu vody a vylejte z nej zvyšok vody.
3. Zasuňte vidlicu sieťového kábla do zásuvky.
4. Pridajte asi 4 litre nejedovatej nemrznúcej zmesi do prázdneho pracieho bubna a uzatvorte dvierka práčky.
5. Zapnite odstredžovanie a počas jednej minúty nechajte odčerpávať všetku kvapalinu. Nemrznúca zmes sa nevyčerpá úplne.
6. Odpojte vidlicu sieťového kábla zo zásuvky, utrite vnútornú časť bubna dosucha a zatvorte dvierka.
7. Vyberte výsuvný dávkovač pracích prostriedkov. Vylejte všetku vodu zjednotlivých priehradok a utrite ich dosucha. Zasuňte dávkovač na miesto.
8. Práčku skladujte vo zvislej polohe.
9. Po ukončení zimného skladovania (sťahovania) sa odstránia zvyšky nemrznúcej zmesi tak, že práčku uvediete do chodu v úplnom pracom cykle s použitím pracieho prostriedku bez náplne prádla.

S kôr než zavoláte odborný servis











* Táto práčka je vybavená automatickou vlastnou diagnostikou, ktorá zistí poruchu už v jej počiatočnom štádiu a podľa toho príslušne reaguje. Ak nepracuje práčka správne, alebo ak nefunguje vôbec, skontrolujte ju predtým, ako zavoláte odborný servis, nasledujúcim postupom:

Prejav poruchy	Možná príčina	Riešenie
Drnčivý a rinčiaci hluk	<ul style="list-style-type: none"> • V bubne alebo v odtokovom čerpadle môžu byť cudzie kovové predmety ako mince alebo spínacie špendlíky a pod. 	Zastavte práčku a skontrolujte bubon a filter čerpadla. Ak trvá hluk po znovuuvedení do chodu, zavolajte poverený odborný servis.
Dunivý hluk	<ul style="list-style-type: none"> • Ťažké náplne môžu produkovať dunivý hluk. Obyčajne sa to stáva. 	Ak trvá hluk ďalej, asi je práčka nevyvážená. Zastavte ju a usporiadajte prádlo inak.
Hlučné vibrácie	<ul style="list-style-type: none"> • Naozaj ste odstránili všetky prepravné skrutky a púzdra? • Stoja všetky nožičky pevne na podlahe? 	<p>Ak neboli skrutky a ich puzdrá odstránené pri inštalácii, odstráňte ich podľa pokynov v časti „Inštalácia“ od str. 34.</p> <p>Náplň prádla je nerovnomerne rozložená v bubne. Zastavte práčku a usporiadajte prádlo inak.</p>
Uniká voda	<ul style="list-style-type: none"> • Prívodná hadica nie je netesne pripojená ku kohútiku alebo k práčke. • Domové odpadové potrubie je upchaté. 	<p>Skontrolujte pripojenie hadice a dotiahnite ju.</p> <p>Uvoľnite domový odpad, prípadne kontaktujte inštalátéra.</p> <p>Nevhodný prací prostriedok? Tvorba nadmernej peny môže spôsobiť únik vody.</p>
Nadmerné penenie	<ul style="list-style-type: none"> • Nedostatočný zdroj (tlak) vody v mieste. 	Skúste iný prívod v dome.
Voda nevteká do práčky, alebo vteká pomaly	<ul style="list-style-type: none"> • Kohútik nie je otvorený naplno. • Hadica prívodu vody je zalomená. • Filter prívodu vody v práčke je zanesený. 	<p>Kohútik otvorte úplne. Vyrovnajte hadicu.</p> <p>Skontrolujte (a vyčistite) filter.</p>
Voda z práčky neodteká alebo odteká pomaly	<ul style="list-style-type: none"> • Odtoková hadica je zalomená alebo upchatá. • Zanesený odtokový filter. 	<p>Vyčistite a vyrovnajte odtokovú hadicu.</p> <p>Vyčistite odtokový filter.</p>

S kôr než zavoláte odborný servis

Prejav poruchy	Možná príčina	Riešenie
Práčku nie je možné spustiť	<ul style="list-style-type: none"> • Nie je zasunutá vidlica sieťového kábla do zásuvky, alebo je pripojenie uvoľnené. • Chybná poistka alebo vypnutý istič v domovom rozvode, prípadne prerušená dodávka elektrickej energie. 	<p>Zabezpečte spoľahlivé pripojenie sieťového kábla v zásuvke.</p> <p>Vymeňte poistku alebo zapnite istič. Nezvyšujte prúdovú hodnotu poistky. Pokiaľ sa porucha prejavuje v preťažení obvodu, nechajte ju opraviť odborným elektrikárom.</p>
Práčka neodstreďuje	<ul style="list-style-type: none"> • Nie je otvorený kohútik prívodu vody. * Skontrolujte tesnosť uzatvorenia dvierok 	<p>Otvorte prívodný kohútik</p> <p>Uzatvorte dvierka a zatlačte tl. Start/Pause Po zatlačení tlačidla chvíľu trvá, kým práčka začne odstreďovať prádlo. Pred spustením odstreďovania musia byť dvierka uzamknuté.</p>
Dvierka sa nedajú otvoriť		<p>Po spustení práčky sa nedajú dvierka otvárať zprevádzkovo-bezpečnostných dôvodov. Po ukončení všetkých pracíkových a činností počkajte vždy 1 alebo 2 minúty kým bude možné otvoriť dvierka práčky, aby elektrický uzamykací mechanizmus mal čas na uvoľnenie zámky.</p>
Cyklus prania sa predlžuje		<p>Čas prania sa môže meniť podľa množstva náplne prádla, tlaku a teploty vody a podľa ďalších okolností použitých v programe.</p> <p>Pri zistení nevyváženosti náplne alebo pri činnosti programu na odstránenie nadmerného penenia, sa môže čas prania predĺžiť.</p>

S kôr než zavoláte odborný servis

Prejav poruch	Možná príčina	Riešenie
	<ul style="list-style-type: none"> Nedostatočný zdroj vody na mieste. Nie je úplne otvorený kohútik prívodu vody do práčky. Hadica prívodu vody je zalomená. Upchatý filter prívodu vody. 	<p>Skúste iný kohútik v dome. Kohútik otvorte úplne.</p> <p>Vyrovajte hadicu. Skontrolujte a vyčistite filter.</p>
	<ul style="list-style-type: none"> Odtoková hadica je upchatá alebo zalomená. Odtokový filter je upchatý. 	<p>Vyčistite a vyrovajte odtokovú hadicu. Vyčistite filter.</p>
	<ul style="list-style-type: none"> Náplň prádla je príliš malá. Náplň prádla je nevyvážená. Práčka je vybavená systémom zistovania nevyváženosti a jej korekcie. Ak obsahuje náplň len ťažké kusy prádla ako kúpeľňové predložky, kúpacie úbory (froté), atď., tento systém môže zastaviť odstreďovanie alebo úplne prerušiť cyklus odstreďovania, pokiaľ je nevyváženosť príliš veľká aj po niekoľkých opakovaníach spustenia odstreďovania. Pokiaľ je prádlo na konci cyklu odstreďovania príliš vlhké, pridajte do náplne niekoľko menších kusov prádla na vyvázenie a opakujte cyklus odstreďovania. 	<p>Pridajte 1 alebo 2 kusy podobného prádla pre lepšie vyvázenie náplne v bubne. Upravte náplň tak, aby bolo umožnené správne odstreďovanie.</p>
	 <ul style="list-style-type: none"> Sú dvierka otvorené? 	<p>Uzatvorte dvierka. *Ak nezmizne z displeja nápis „dE“, zavolajte odborný servis.</p>
		<p>Odpojte sieťový prívod a zavolajte odborný servis.</p>
	<ul style="list-style-type: none"> Ak sa preplní práčka vodou pre chybný ventil, objaví sa na displeji nápis „FE“. 	<p>Uzatvorte kohútik prívodu vody. Odpojte sieťový prívod a zavolajte odborný servis.</p>
	<ul style="list-style-type: none"> Pri poruche čidla úrovne vody sa zobrazí na displeji „PE“. 	
	<ul style="list-style-type: none"> Preťaženie motora 	
	<ul style="list-style-type: none"> Preťaženie motora 	
	<ul style="list-style-type: none"> Práčka zaznamenala výpadok prúdu. 	<p>Reštartujte cyklus.</p>

S kôr než zavoláte odborný servis



Funkcia Smart Diagnóza je dostupná iba pre výrobky označené nálepkou 'SmartDiagnosis™'

POZN

V prípade mobilného telefónu s funkciou odrušenia nežiaducich zvukov nemusí funkcia Smart Diagnóza fungovať.

■ Použitie SmartDiagnosis™

- Používajte len túto funkciu, keď ste inštruovaný z call centra. Prenosové zvuky podobné faxovým nemajú žiadny význam okrem call centra.
 - SmartDiagnosis™ nemožno aktivovať, ak práčka nie je zapnutá. Ak sa tak stane, riešenie problémov potom musí byť vykonané bez SmartDiagnosis™.
- Ak máte problémy s vašou práčkou, tak zavolajte do zákaznickeho informačného centra. Postupujte podľa usmernení agenta call centra a vykonajte nasledujúce kroky, ak ich vyžaduje:

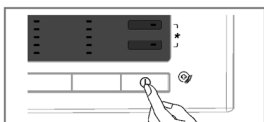

1. Zatláčte tlačidlo Napájanie pre zapnutie práčky. Nestláčajte žiadne ďalšie tlačidlá a ani neotáčajte voličom pracích cyklov.

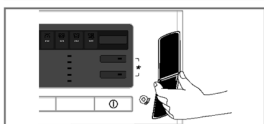

2. Keď k tomu dostanete pokyn od call centra, umiestnite mikrofón telefónu do tesnej blízkosti tlačidla Napájanie.

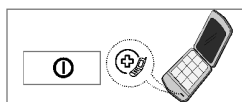
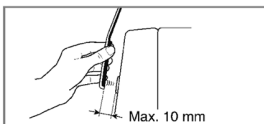

3. Stlačte a podržte tlačidlo "Teplota vody" po dobu troch sekúnd, a pritom stále držte mikrofón telefónu blízko tlačidla Napájanie.
4. Držte mikrofón telefónu na mieste, kým prenosový tón neskončí. Trvá to asi 17 sekúnd a na displeji sa odpočítava čas.
 - Pre dosiahnutie najlepšieho výsledku nepohybujte telefónom počas doby prenášania tónov.
 - Ak agent call centra nie je schopný získať presný záznam dát, môžete byť vyzvaní aby ste skúsili znova.
 - Ak počas prenosu stlačíte tlačidlo Napájanie, tak sa vypne SmartDiagnosis™.
5. Akonáhle je odpočítavanie na konci a tóny sa zastavili, tak môžete znovu pokračovať v rozhovore s agentom, ktorý Vám následne bude schopný pomôcť za pomoci využitia zaslaných informácií pre analýzu na volania do informačného zákaznickeho centra.

Smart Diagnosis je doplnková funkcia určená k riešeniu problémov pomocou zákaznickej linky. Táto funkcia nenahrádza klasické metódy riešenia problémov. Účinnosť tejto funkcie je závislá na rôznych faktoroch. Napríklad na kvalite príjmu mobilného telefónu použitého pre prenos. Na intenzite okolitého hluku, ktorý môže byť prítomný v priebehu prenosu a akustike miestnosti, kde je sušička umiestnená. Preto spoločnosť LG neručí, že funkcia Smart Diagnosis vyrieši akýkoľvek problém.

Záručné podmienky

Likvidácia vášho starého prístroja

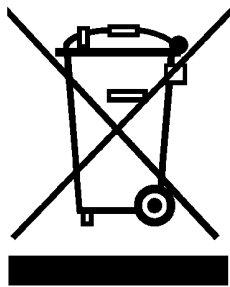

1. Keď sa na produkte nachádza tento symbol prečiarknutej smetnej nádoby s kolieskami, znamená to, že daný produkt vyhovuje európskej Smernici č. 2002/96/EC.
2. Všetky elektrické a elektronické produkty by mali byť zlikvidované oddelene od komunálneho odpadu prostredníctvom na to určených zberných zariadení, ktoré boli ustanovené vládou alebo orgánmi miestnej správy.
3. Správnu likvidáciu starých zariadení pomôžete predchádzať potenciálnym negatívnym následkom pre prostredie a ľudské zdravie.
4. Podrobnejšie informácie o likvidácii starých zariadení nájdete na miestnom úrade, v službe na likvidáciu odpadu alebo u predajcu, kde ste tento produkt zakúpili.



Pri likvidácii spotrebiča odrežte napájací kábel a zničte zástrčku.

Zablokujte detskú zámku, aby ste zabránili uviaznutiu malých detí vo vnútri práčky.

Čo nie je zahrnuté:

- Servisný výjazd do domácnosti, pri ktorom sa naučíte používať výrobok.
- Ak je výrobok pripojený k inému napätiu, ako je uvedené na typovom štítku.
- Ak je chyba spôsobená nehodou, zanedbaním, chybným používaním alebo bez ľudského zavinenia.
- Ak je chyba spôsobená inými faktormi, než je obvyklé domáce použitie alebo použitie v súlade s návodom.
- Poskytnutie inštrukcií k použitiu výrobku alebo zmena nastavení výrobku.
- Ak je chyba spôsobená škodcami ako napr. potkanmi, švábmi atď.
- Hluk a vibrácie, ktoré sú považované za normálne, napr. zvuk vypúšťanej vody, zvuk bubna alebo výstražné hlásenia.
- Náprava chýb pri inštalácii. Napríklad vyrovnanie výrobku, nastavenie čerpadla.
- Normálna údržba, ktorá je odporúčaná v návode.
- Odstránenie cudzích predmetov / látok z práčky, vrátane čerpadla a filtra prívodnej hadice, napríklad štrk, klince, výstuže podprsenky, gombíky atď.
- Výmena poistiek alebo kabeláže v domácnosti alebo inštalatérske práce v domácnosti.
- Náprava neautorizovaných opráv.
- Náhodné alebo následné škody na osobnom majetku spôsobené prípadnými poruchami tohto výrobku.
- Na tento výrobok sa nevzťahuje záruka, ak je používaný na komerčné účely.
(Napríklad: Na verejných miestach, ako sú verejné sociálne zariadenia, ubytovne, školiace strediská, internáty)

Ak je produkt inštalovaný mimo bežnej servisnej oblasti, všetky náklady na dopravu spojené s opravou produktu alebo výmenou chybného dielu, budú hradené majiteľom výrobku.





OWNER'S MANUAL WASHING MACHINE

Please read this manual carefully before operating your washing machine and retain it for future reference.

F1496Q/TD(W)(A)(1~9)/F7422QD/F7496QD3
F1296Q/TD(W)(A)(1~9)/F7277QD
F1096Q/TD(W)(A)(1~9)/F7022QD

www.lg.com

Product Features



■ Protection against creases

With the alternate rotation of the drum, creasing in the laundry is minimized.



■ Built-in heater

Internal heater automatically heats the water to the best temperature on selected cycles.



■ More economical by Intelligent Wash System

Intelligent Wash System detects the amount of load and water temperature, and then determines the optimum water level and washing time to minimize energy and water consumption.



■ Child-Lock

The child-lock system is to be used for preventing children from pressing any button to change the program during operation.



■ Low noise speed control system

By sensing the amount of load and balance, it evenly distributes load to minimize the spinning noise level.



■ Direct Drive System

The advanced Brushless DC motor rotates the drum directly without belt and pulley.



■ 6 motion

Washer is able to perform various drum actions or a combination of different actions depending on the wash program selected. Combined with a controlled spin speed and the ability of the drum to rotate both left and right, the wash performance of the machine is greatly improved, giving you perfect results every time.

Contents

Warnings.....	3
Specifications.....	4
Installation.....	5
Care before washing.....	11
Adding detergent	12
Function	14
How to use washer	16
Maintenance	23
Troubleshooting guide	27
Terms of Warranty	31

Warnings

READ ALL INSTRUCTIONS AND EXPLANATION OF THE INSTALLATION BEFORE USE

WARNING!

For your safety, the information in this manual must be followed to minimize the risk of fire or explosion, electric shock, or to prevent property damage, personal injury, or loss of life.

IMPORTANT SAFETY INSTRUCTIONS

WARNING : To reduce the risk of fire, electric shock, or injury to persons when using the washer, follow basic precautions, including the following:

- Before installation, check exterior damages. If it has, do not install.
 - Do not install or store the washer where it will be exposed to the weather.
 - Do not tamper with controls.
 - Do not repair or replace any part of the washer or attempt any servicing unless specifically recommended in the user-maintenance instructions or published user-repair instructions that you understand and have the skills to carry out.
 - Keep the area underneath and around your appliances free of combustible materials such as lint, paper, rags, chemicals, etc.
 - Close supervision is necessary if this appliance is used by or near children. Do not allow children to play on, with, or inside this or any other appliance.
 - Keep small animals away from the appliance.
 - Do not leave the washer door open.
An open door could entice children to hang on the door or crawl inside the washer.
 - Never reach into washer while it is moving. Wait until the drum has completely stopped.
 - The laundry process can reduce the flame retardant of fabrics.
 - To avoid such a result, carefully follow the garment manufacturer's wash and care instructions.
 - Do not wash or dry articles that have been cleaned in, washed in, soaked in, or spotted with combustible or explosive substances (such as wax, oil, paint, gasoline, degreasers, dry-cleaning solvents, kerosene, etc.) which may ignite or explode. Oil may remain in the tub after a whole cycle resulting in fire during drying. So, do not load oiled clothes.
 - Do not slam the washer door closed or try to force the door open when locked. This could result in damage to the washer.
 - When the machine runs high temperature, the front door may be very hot. Don't touch it.
 - To minimize the possibility of electric shock, unplug this appliance from the power supply or disconnect the washer at the household distribution panel by removing the fuse or switching off the circuit breaker before attempting any maintenance or cleaning.
 - When unplugging power cord, do not pull out by grasping the cord. Otherwise, the power cord may be damaged.
 - Never attempt to operate this appliance if it is damaged, malfunctioning, partially disassembled, or has missing or broken parts, including a damaged cord or plug.
 - Before discarding an old machine unplug it. Render the plug useless. Cut off the cable directly behind the appliance to prevent misuse.
 - When a product was under water, Please call service center. The risk of electric shock and fire.
- * Do not push down the door excessively, when washer door open. This could topple over the washer.**

SAVE THESE INSTRUCTIONS

GROUNDING INSTRUCTIONS

This appliance must be grounded. In the event of malfunction or breakdown, grounding will reduce the risk of electric shock by providing a path of least resistance for electric current. This appliance is equipped with a cord having an equipment-grounding conductor and grounding plug. The plug must be plugged into an appropriate outlet that is properly installed and grounded in accordance with all local codes and ordinance.

- Do not use an adapter or otherwise defeat the grounding plug.
- If you don't have the proper outlet, consult an electrician.

WARNING : Improper connection of the equipment-grounding conductor can result in risk of electric shock. Check with a qualified electrician or serviceman if you are in doubt as to whether the appliance is properly grounded. Do not modify the plug provided with the appliance - if it does not fit the outlet, have a proper outlet installed by a qualified electrician.

S pecifications

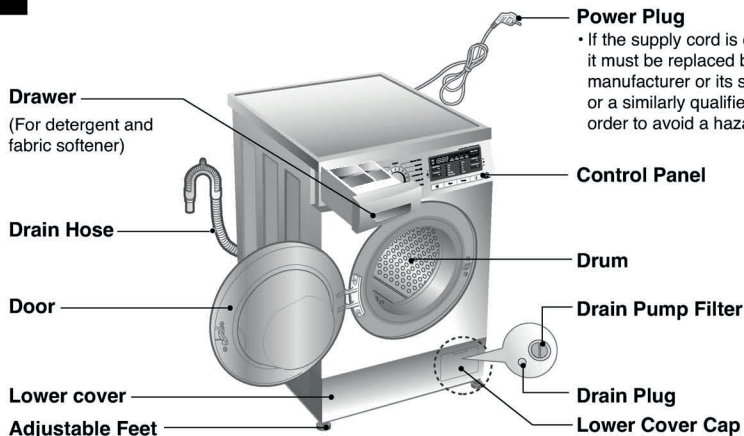

Power Plug

- If the supply cord is damaged, it must be replaced by the manufacturer or its service agents or a similarly qualified person in order to avoid a hazard.

- Name : Front loading washing machine
- Power supply : 220-240V~,50Hz
- Size : 600mm(W) × 550mm(D) × 850mm(H)
- Weight : 62kg
- Max.Watt : 2100W
- 0.33W(The off-mode,The left-on mode)
- Wash capacity : 7kg [F14/12/1096QD(W)(A)(1~9)]/[F7422QD]/[F7496QD3]/
[F7277QD]/[F7022QD]
8kg [F14/12/1096TD(W)(A)(1~9)]
- Spin speed : Rinse Hold/No Spin/400/800/1400 [F1496Q/TD(W)(A)(1~9)]/
[F7422QD]/[F7496QD3]
Rinse Hold/No Spin/400/800/1200 [F1296Q/TD(W)(A)(1~9)]/
[F7277QD]
Rinse Hold/No Spin/400/800/1000 [F1096Q/TD(W)(A)(1~9)]/
[F7022QD]
- Water consumption : 49 ℓ [F14/12/1096QD(W)(A)(1~9)]/[F7422QD]/[F7496QD3]/
[F7277QD]/[F7022QD]
56 ℓ [F14/12/1096TD(W)(A)(1~9)]

- Permissible water pressure : 0.3-10kgf/cm² (30-1000kPa)

* The appearance and specifications may be varied without notice to raise the units quality.

Accessories



Inlet hose 1EA

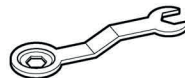

Spanner

I nstallation

Install or store where it will not be exposed to temperatures below freezing or exposed to the weather.

Properly ground washer to conform with all governing codes and ordinances.

The base opening must not be obstructed by carpeting when the washing machine is installed on a carpeted floor.

In countries where there are areas which may be subject to infestation by cockroaches or other vermin, pay particular attention to keeping the appliance and its surroundings in clean condition at all times.

Any damage which may be caused by cockroaches or other vermin will not be covered by the appliance guarantee.

■ Transit bolts

The appliance is fitted with transit bolts to prevent internal damage during transport.

- Packing and all transit bolts must be removed before using the washer.

☞ When unpacking the base, be sure to remove the additional packing support in the middle of the base packing.

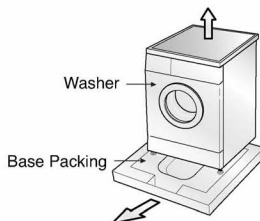

■ Removing transit bolts

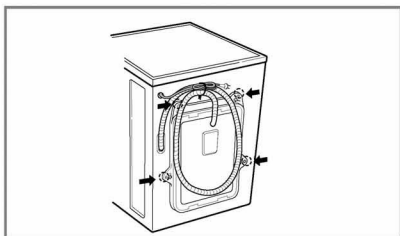

1. To prevent internal damage during transport, the special 4 bolts are locked. Before operating the washer, remove the bolts along with the rubber bungs.

- If they are not removed, it may cause heavy vibration, noise and malfunction.

2. Unscrew the 4 bolts with the spanner supplied.

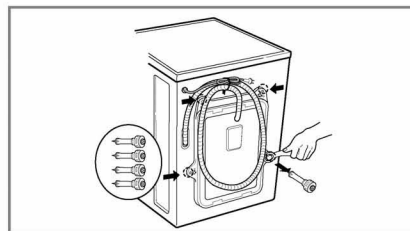

3. Take out the 4 bolts along with the rubber bungs by slightly twisting the bung. Keep the 4 bolts and the spanner for future use.

- Whenever the appliance is transported, the transit bolts must be refitted.

4. Close the holes with the caps supplied.

Installation

■ Installation place requirement

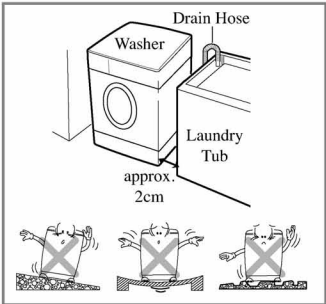

Level floor :

Allowable slope under entire washer is 1°

Power outlet :

Must be within 1.5 meters of either side of location of washer. Do not overload the outlet with more than one appliance.

Additional Clearance :

For wall, door and floor modeling is required.
(10cm : rear /2cm:right & left side)

Do not place or store laundry products on top of washer at any times.

They can damage the finish or controls.

■ Positioning

Install the washer on a flat hard floor.

Make sure that air circulation around the washer is not impeded by carpets, rug etc.

- Never try to correct any unevenness in the floor with pieces of wood, cardboard or similar materials under the washer.
- If it is impossible to avoid positioning the washer next to a gas cooker or coal burning stove, an insulation(85x60cm) covered with aluminum foil on the side facing the cooker or stove, must be inserted between the two appliance.
- The washer must not be installed in rooms where the temperature can drop below 0°C.
- Please ensure that when the washer is installed, it is easily accessible for the engineer in the event of a breakdown.
- Adjust all four feet using the transit bolt spanner provided ensuring the appliance is stable, and a clearance of approximately 20mm is left between the top of the washer and the underside of the work-top.

■ BS Plug Safety Details (For U.K. User)

IMPORTANT

THE WIRES IN THIS MAINS LEAD ARE COLOURED IN ACCORDANCE WITH THE FOLLOWING CODE:

GREEN AND YELLOW: EARTH

BLUE: NEUTRAL

BROWN: LIVE

This appliance must be earthed

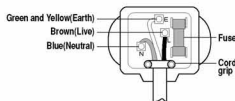

As the colours of the wires in the mains lead of this apparatus may not correspond with the coloured markings identifying the terminals in your plug, proceed as follows:

The wire which is coloured Green and Yellow must be connected to the terminal in the plug which is marked with the letter E or by the earth symbol \oplus or coloured Green or Green and Yellow.

The wire which is coloured Blue must be connected to the terminal which is marked with the letter N or coloured Black.

The wire which is coloured Brown must be connected to the terminal which is marked with the letter L or coloured Red.

If a 13 amp (BS 1363) plug is used, fit a 13 amp BS 1362 fuse.

Installation

■ Electrical connection

1. Do not use an extension cord or double adapter.
 2. If the supply cord is damaged, it must be replaced by the manufacturer or its service agents or similarly qualified person in order to avoid a hazard.
 3. Always unplug the machine and turn off the water supply after use.
 4. Connect the machine to an earthed socket in accordance with current wiring regulations.
 5. The appliance must be positioned so that the plug is easily accessible.
- Repairs to the washing machine must only be carried out by qualified personnel. Repairs carried out by inexperienced persons may cause injury or serious malfunctioning. Contact your local service center
 - Do not install your washing machine in rooms where temperature below freezing may occur. Frozen hoses may burst under pressure. The reliability of the electronic control unit may be impaired at temperatures below freezing point.
 - If the appliance is delivered in the winter months and temperatures are below freezing : Place the washing machine at room temperature for a few hours before putting it into operation.

CAUTION

This appliance is not intended for use by young children or infirm persons without supervision. Young Children should be supervised to ensure that they do not play with appliance.

CAUTION

CAUTION concerning the Power Cord

Most appliances recommend they be placed upon a dedicated circuit; that is, a single outlet circuit which powers only that appliance and has no additional outlets or branch circuits. Check the specification page of this owner's manual to be certain.

Do not overload wall outlets. Overloaded wall outlets, loose or damaged wall outlets, extension cords, frayed power cords, or damaged or cracked wire insulation are dangerous. Any of these conditions could result in electric shock or fire. Periodically examine the cord of your appliance, and if its appearance indicates damage or deterioration, unplug it, discontinue use of the appliance, and have the cord replaced with an exact replacement part by an authorized servicer.

Protect the power cord from physical or mechanical abuse, such as being twisted, kinked, pinched, closed in a door, or walked upon. Pay particular attention to plugs, wall outlets, and the point where the cord exits the appliance.

If The appliance is supplied from a cord extension set or an electrical portable outlet device, the cord extension set on electrical portable outlet device must be positioned so that it is not subject to splashing or ingress of moisture.

■ Washing Machine is to be connected to the water mains using new hose-sets and old hose-sets should not be used.

■ Connecting water supply hose

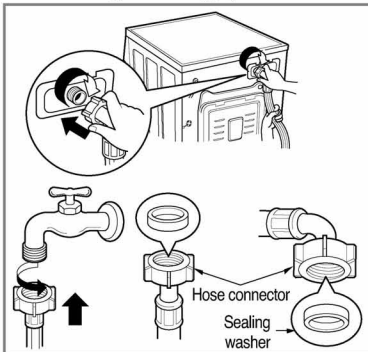

▶ Water supply pressure must be between 30kPa and 1000kPa (0.3~10kgf/cm²)

▶ Don't strip or crossthread when connecting Inlet hose to the valve.

▶ If the water supply pressure is more than 1000kPa, a decompression device should be installed.

- Two rubber seals are supplied with the water inlet hoses. They are used for preventing water leaks.
- Make sure the connection to taps is tight enough.
- Periodically check the condition of the hose and replace the hose if necessary.
- Make sure that there is no kink on the hose and that it is not crushed.

NOTE After completing connection, if water leaks from the hose, repeat the same steps. Use the most conventional type of faucet for water supply. In case the faucet is square or too big, remove the spacing ring before inserting the faucet into the adaptor.

Installation

■ Normal Tap without thread & screw type inlet hose

1. Unscrew the fixing screw to attach the tap.

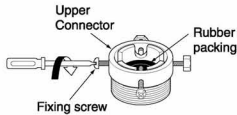

2. Push the connector up till the rubber packing is in tight contact with the tap. Then tighten the 4 screws.

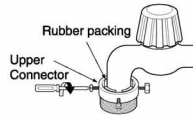

3. Push the water supply hose vertically upwards so that the rubber packing within in the hose can adhere completely to the tap and then tighten it by screwing it to the right.

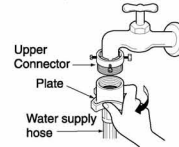

■ Normal Tap without thread & one touch type inlet hose

1. Untighten the upper connector screw.

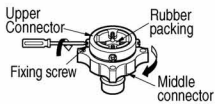

2. Push the upper connector up till the rubber packing is in tight contact with the tap. Then tighten the 4 screws.

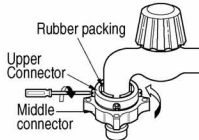

3. Connect the water supply hose to the middle connector, pushing the plate down.

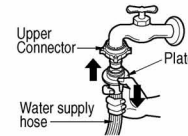

• In case the diameter of the tap is large remove the guide plate.



- Turn the middle connector not to have water leaked.
- Make sure that the rubber seal is inside the hose connector.

- To separate the water supply hose from the middle connector shut off the tap. Then pull the inlet hose down, pushing the plate down.

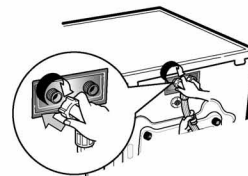
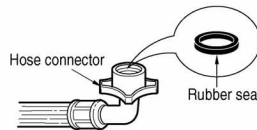

- Your machine comes with only cold water connection.
- Make sure that there are no kinks in the hose and that it is not crushed.

Used the horizontal tap	
Horizontal tap	
Extension tap	
Square tap	

I nstallation

This equipment is not designed for maritime use or for use mobile installations such as caravans, aircraft etc.

Turn off the stopcock if the machine is to be left for any length of time (e.g. holiday), especially if there is no floor drain(gully) in the immediate vicinity.

When disposing of the appliance, cut off the mains cable, and destroy the plug Disable the door lock to prevent young children being trapped inside.

Packaging material (e.g. Films, Styrofoam) can be dangerous for children. There is a risk of suffocation !

Keep all packaging well away from children

■ Installation of drain hose

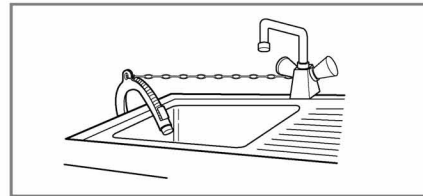
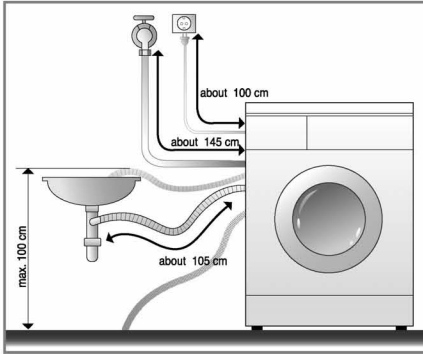

- When installing the drain hose sink, secure it tightly with a string.
- Proper securing of the drain hose will protect the floor from damage due to water leakage.

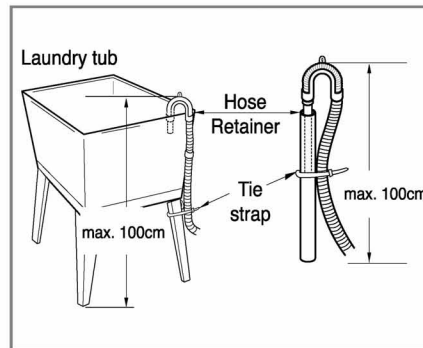
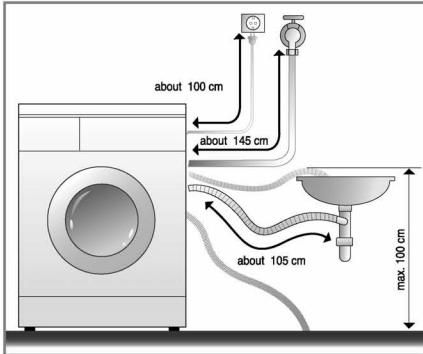

- The drain hose should not be placed higher than 100 cm above the floor. Water in the washer does not drain or drains slowly.
- Proper securing of the drain hose will protect the floor from damage due to water leakage.
- When the drain hose is too long, do not force back into the washer. This will cause abnormal noise.

Installation

■ Level adjustment

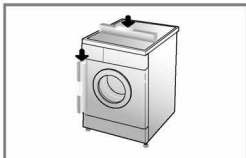

1. Adjusting the washing machine level properly prevents excessive noise and vibration. Install the appliance on a solid and level floor surface, preferably in a corner of the room.

NOTE Timber or suspended type flooring may contribute to excessive vibration and unbalance errors.

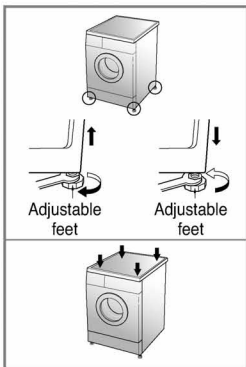

2. If the floor is uneven, adjust the adjustable feet as required. (do not insert pieces of wood etc. under the feet) Make sure that all four feet are stable and resting on the floor and then check that the appliance is perfectly level. (use a spirit level)

※ *After the washer is level, tighten the lock nuts up towards of the base of the washer. All lock nuts must be tightened.*

NOTE In the case that the washing machine is installed on a raised platform, it must be securely fastened in order to eliminate the risk that it might fall off.

※ *Diagonal Check*

When pushing down the edges of the washing machine top plate diagonally, the machine should not move up and down at all. (Please, check both of two directions) If machine rocks when pushing the machine top plate diagonally, adjust the feet again.

■ Concrete floors

- The installation surface must be clean, dry and level.
- Install washer on a flat hard floor.

■ Tile floors (Slippery floors)

- Position each foot on the Tread Mate and level the machine to suit. (Cut Tread Mate into 70x70 mm sections and stick the pieces on to the dry tile where machine is to be placed.)

※ *Tread Mate is a self adhesive material used on ladders & steps that prevents slipping.*

■ Wooden floors (Suspended floors)

- Wooden floors are particularly susceptible to vibration.
- To prevent vibration we recommend you place rubber cups under each foot, at least 15mm thick under the washer, secured to at least 2 floor beams with screws.
- If possible install the washer in one of the corners of the room, where the floor is more stable.

※ *Insert the rubber cups to reduce vibration.*

※ *You can obtain the rubber cups (p/no.4620ER4002B) from the LG spares dept.*

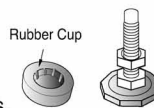

Important!

- Proper placement and levelling of the washer ensure long, regular and reliable operation.
- The washer must be absolutely horizontal and stand firmly in position.
- It must not "Seesaw" across corners under load.
- The installation surface must be clean, free from floor wax and other lubricant coatings.
- Do not let the feet of the washer get wet. If feet of the washer get wet, slipping may occur.

Care before washing

■ Before the first washing

Select a cycle (COTTON 60°C, add a half load of detergent) allow the unit to wash without clothing. This will remove residues and water from the drum that may have been left during manufacturing.

■ Caring before washing

1. Care Labels

Look for a care label on your clothes. This will tell you about the fabric content of your garment and how it should be washed.

2. Sorting

To get the best results, Sort clothes into loads that can be washed with the same wash cycle. Water temperature and spin speed and different fabrics need to be washed in different ways. Always sort dark colors from pale colors and whites. Wash separately as dye and lint transfer can occur causing discoloration of white etc. If possible, do not wash heavily soiled items with lightly soiled one.

Soil (Heavy, Normal, Light)	Separate clothes according to amount of soil.
Color (White, Lights, Darks)	Separate white fabrics from colored fabrics.
Lint (Lint producers, Collectors)	Wash lint producers and lint collectors separately.

3. Caring before loading

■ **Combine large and small items in a load. Load large items first. Large items should not be more than half the total wash load.**

Do not wash single items. This may cause an out-of-balance load. Add one or two similar items.



- Check all pockets to make sure that they are empty. Items such as nails, hair clip, matches, pens, coins and keys can damage both your washer and your clothes.

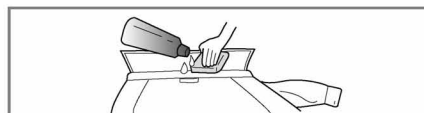

- Close zippers, hooks and strings to make sure that these items don't snag on other clothes.

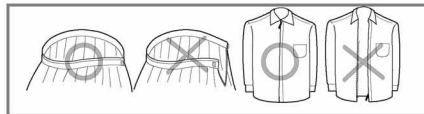

- Pre treat dirt and stains by brushing a little detergent dissolved in water onto stains like collars and cuffs to help shift dirt.

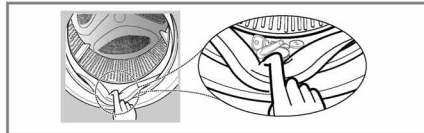

- Check the folds of the flexible gasket (gray) and remove any small articles, if any.
- Check inside of the drum and remove any left items in it for next wash cycle.



- Remove any clothing or items on the flexible gasket to prevent clothing and the gasket damages.

Adding detergent

■ Adding detergent and fabric softener

1. The Dispenser Drawer

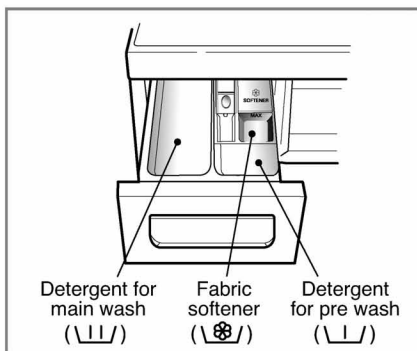

- Main wash only → \ \ /
- Pre Wash + Main Wash → \ \ / • \ \ /

Warning

Keep all washing detergents away from children as there is danger of poisoning. Too much detergent, bleach or softener may cause an overflow. Be sure to use the appropriate amount of detergent.

2. Adding Fabric Softener

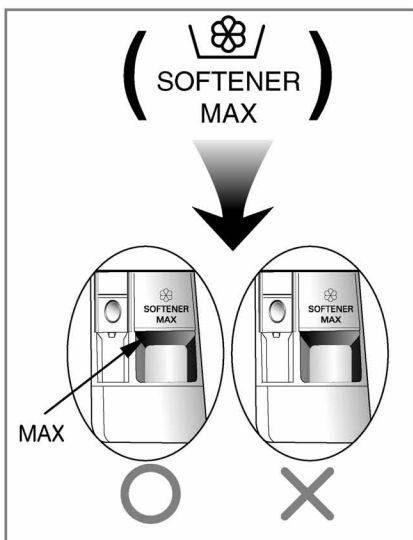

- Do not exceed the maximum fill line. Close the dispenser drawer slowly. Overfilling can cause early dispensing of the fabric softener which could stain clothes.
- Do not leave the fabric softener in the detergent drawer for more than 2 days. (Fabric softener could harden)
- Softener will automatically be added during the last rinse cycle.
- Do not open the drawer when water is supplied.
- Solvents (benzene, etc) are not allowable.

NOTE Do not pour fabric softener directly on the cloths

Adding detergent

3. Detergent dosage

- Detergent should be used according to the instruction of the detergent manufacture.
- If too much detergent is used, too many suds can occur and this will decrease the washing result or cause heavy load to the motor.
- It is recommended that you use powdered detergent for best results.
- If you wish to use liquid detergent follow guidelines provided by the detergent manufacturer.
- You can pour liquid detergent directly into the main detergent drawer if you are starting the cycle immediately.
- Please do not use liquid detergent if you are using 'time delay' as the liquid may harden, or if you have selected 'PRE-wash'.
- If too many suds occur, please reduce the detergent amount.
- Detergent usage may need to be adjusted for water temperature, water hardness, size and soil level of the load. For best results, avoid oversudsing.

Warning

Do not let the detergent harden.
Doing so may lead to blockages, poor rinse performance or bad odor.



- Full load : according to manufacturer's recommendation.
- Part load : 3/4 of the normal amount.
- Minimum load : 1/2 of full load.

- Detergent is flushed from the dispenser at the beginning of the cycle.

4. Adding water softener



- A water softener, such as Anti-limescale (e.g. Calgon) can be used to cut down on the use of detergent in extremely hard water areas. Dispense according to the amount specified on the packaging. First add detergent and then the water softener.
- Use the quantity of detergent as for soft water.

5. Using tablet

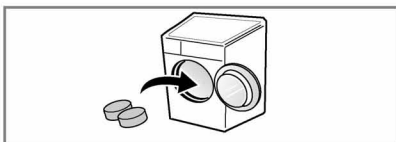

- 1) Open the door and put tablets into the drum.

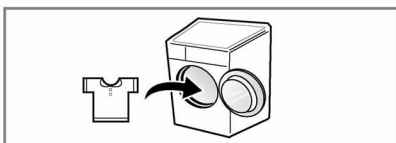

- 2) Load the laundry into the drum and close the door.

F function

■ Recommended courses according to the laundry type

Program	Fabric Type	Proper Temp.	Option	Maximum Load	
Cotton	Color fast garments (shirts, nightdresses, pajamas, etc) and normally soiled cotton load (underwear)	60°C (Cold to 95°C)	<ul style="list-style-type: none"> - Medic Rinse - Pre Wash - Crease Care - Intensive 	Rating	
Cotton Eco		40°C (Cold to 60°C)			
Baby Care	Laundry for infant	60°C (95°C)		6.0kg	
Skin Care	Fabrics which will be in direct contact with the skin, e.g. underwear, nappies, towelling, bed linen, pillow and mattress covers	40°C (Cold to 60°C)		Rating	
Easy Care				Polyamide, Acrylic, Polyester.	4.0kg
Mix	Various kind of fabrics except special garments. (Silk/delicate, sports wear, dark clothes, wool, Duvet/Curtains).	40°C (Cold to 40°C)		4.0kg	
Duvet				Cotton bedding except special garments (delicates, wool, silk, etc.) with filling: duvets, pillows, blankets, sofa covers with light filling.	1 single size
Sports Wear	Coolmax, Gore-tex, fleece and Sympatex.	40°C (Cold to 40°C)		<ul style="list-style-type: none"> - Crease Care - Intensive 	2.0kg
Wool	Machine washable woolens with pure new wool only.				
Intensive 60	Cotton and mix fabrics.	60°C (Cold to 60°C)		4.0kg	
Delicate	Delicate, easily damaged laundry.	20°C (Cold to 40°C)	3.0kg		
Quick 30	Colored laundry which is lightly soiled fast.		2.0kg		

Function

- * **Water Temperature** : Select the water temperature to the wash cycles.
Always follow garment manufacture's care label or instructions when laundering.
- * **Intensive** : When washing heavily soiled laundry you can increase effectiveness by choosing "Intensive" option.
- * **Pre Wash** : If the laundry is heavily soiled, "Pre Wash" Course is recommended.
- * **Crease Care** : If you want to prevent crease, select Crease Care button.
- * **Medic Rinse** : For high effectiveness or more purity in rinse operation you can choose Medic Rinse option.
- * Set program at " Cotton Eco 40°C + Intensive (Half Load)", " Cotton Eco 60°C +Intensive (Half Load)", " Cotton Eco 60°C+ Intensive (Full Load)" option for test in accordance in conformity with EN60456 and Directive 1015/2010.
 - Standard 60°C cotton program: Cotton Eco + 60°C + Intensive
 - Standard 40°C cotton program: Cotton Eco + 40°C + Intensive
 (They are the most efficient programmes in terms of combined energy and water consumptions for washing that type of cotton laundry)
 - * Actual water temperature may differ from the declared cycle temperature.
- * The test results depend on water pressure, water hardness, water inlet temperature, room temperature, type and amount of load, degree of soiling utilized detergent, fluctuations in the main electricity supply and chosen additional options.



The wool wash cycle of this machine has been approved by Woolmark for the washing of machine washable Woolmark products provided that the products are washed according to the instructions on the garment label and those issued by the manufacturer of this washing machine M0801.

- * **Notes** : Neutral detergent is recommended.
The wool cycle features gentle tumbling and low-speed spin for garment care.



Information of main washing programmes at half load

Program	Time in minutes	Remaining moisture		Water in Liter (Marking)	Energy in kWh (marking)
		1400rpm	1200rpm/1000rpm		
Cotton (40°C)	94	44%	53%	39	0.66
Cotton Eco (60°C)	120	44%	53%	49	0.74
Skin Care (40°C)	105	44%	53%	39	0.66

How to use washer

SmartDiagnosis™ function is available only for the products with a SmartDiagnosis™ mark.



1. Cotton automatically selected upon power on.

- Press the **Power** button to start.
- Press the **Start/Pause** button.
- Initial conditions
 - **Wash** (🧺) : main wash
 - **Rinse** (🚿) : 3 times
 - **Spin** (🌀) :
 - 1400rpm [F1496Q/TD(W)(A)(1~9)]/[F7422QD]/[F7496QD3]
 - 1200rpm [F1296Q/TD(W)(A)(1~9)]/[F7277QD]
 - 1000rpm [F1096Q/TD(W)(A)(1~9)]/[F7022QD]
 - **Water temperature** : 60°C
 - **Program** : Cotton

2. Manual Selecting

- Press the **Power** button to start.
- Select the conditions which you want to use, by turning the program dial and pressing each button.

For selecting the each conditions, please refer to the page16~page21

- Press the **Start/Pause** button.

3. Beep on/off



- The Beep on/off function can be set by pressing **Time Delay** button, when the washing machine is working. (About three seconds.)

How to use washer

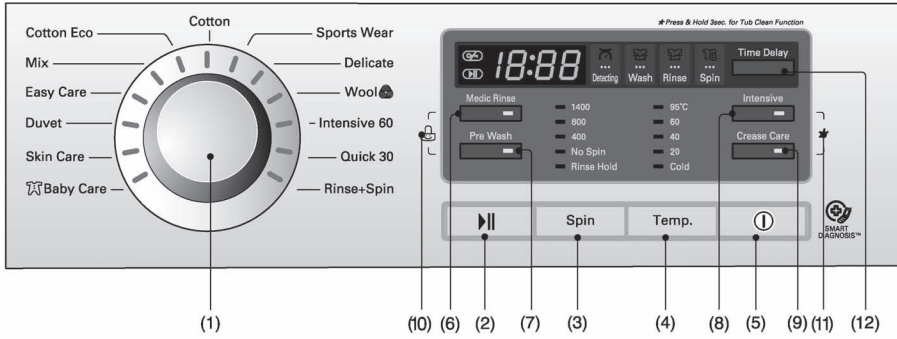

- (1) Dial : Program
- (2) Button : Start/Pause
- (3) Button : Spin
- (4) Button : Temperature
- (5) Button : Power
- (6) Button : Medic Rinse
- (7) Button : Pre Wash
- (8) Button : Intensive
- (9) Button : Crease Care
- (10) Child Lock
- (11) Tub Clean
- (12) Button : Time Delay

Power



1. Power

- Press the Power button to turn power on and off.
- To cancel the Time Delay function, the power button should be pressed.

2. Initial Program

- When the Power button is pressed, the washer is ready for Cotton program. And the other initial conditions as follows.
- So, if you want to advance into the washing cycle without changing the program, just press the **Start/Pause** button and then the washer will proceed.

■ Initial program

- [F1496Q/TD(W)(A)(1~9)]/[F7422QD]/[F7496QD3]
- Cotton Program / Main wash / Normal Rinse / 1400 rpm / 60°C
- [F1296Q/TD(W)(A)(1~9)]/[F7277QD]
- Cotton Program / Main wash / Normal Rinse / 1200 rpm / 60°C
- [F1096Q/TD(W)(A)(1~9)]/[F7022QD]
- Cotton Program / Main wash / Normal Rinse / 1000 rpm / 60°C

Program

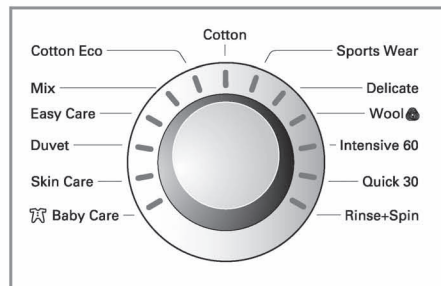

- 13 programs are available according to the laundry type.
- Lamp will light up to indicate selected program.
- When **Start/Pause** button is pressed, the Cotton program is automatically selected.
- By turning the Program dial, the program is selected in order of "Cotton-Sports Wear-Delicate-Wool - Intensive 60-Quick 30-Rinse+Spin-Baby Care Skin Care-Duvet-Easy Care-Mix-Cotton Eco".

Regarding to the laundry type for each program Please refer to the page 14.

How to use washer

Start/Pause



1. Start

- This **Start/Pause** button is used to start wash cycle or pause the wash cycle.

2. Pause

- If temporary stop of wash cycle is needed, press the **Start/Pause** button.
- When in Pause, the power is turned off automatically after 4 minutes.
- **NB.** The door will not open before 1 to 2 minutes when Pause is selected, or at the end of the wash cycle.

Door Lock



- Lights whenever the door of the washer is locked
- The door can be unlocked by pressing the Start/Pause button to stop the washer.
- The door can be opened after a short delay.

Detecting



- While the "Detecting" is shown in the display the machine rotates slowly and detects how many laundries are loaded in the drum. It will take a few seconds.
- Available in Cotton, Baby Care, Skin Care, Easy care, Mix, Cotton Eco.

Option

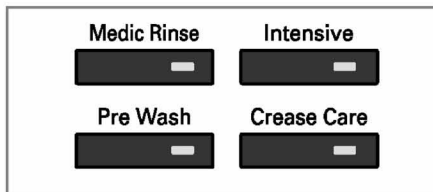

- By pressing the Option button, all Option functions may be selected.

1. Medic Rinse

- For high effectiveness or more purity in rinse operation you can choose Medic Rinse option.
- It can be chosen in all course with the exception of Sports Wear, Delicate, Wool, Intensive 60, Quick 30, Duvet.

2. Pre Wash

- If the laundry is heavily soiled, "Pre Wash" course is effective.
- Pre Wash is available in Cotton, Baby Care, Skin Care, Easy Care, Mix, Cotton Eco.

3. Intensive

- If the laundry is heavily soiled "Intensive" option is effective.
- By selecting the Intensive option, the wash time may be extended, depending on the program selected.

4. Crease Care

- If you want to prevent crease, select this button with spin speed.

The required lamp will light up for identification.

How to use washer

Child Lock (🔒)

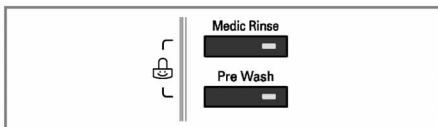

If you choose to lock the buttons on the control assembly to prevent tampering this function may be selected.

- Child Lock can be set by pressing the **Medic Rinse** button and **Pre Wash** button simultaneously. (About three seconds)



- To deactivate Child Lock system, press **Medic Rinse** and **Pre Wash** buttons simultaneously again. (About three seconds)

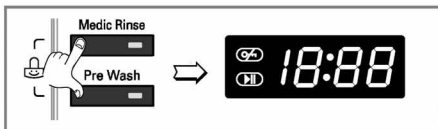

- To change to the desired program, whilst in child lock mode.

1. Press both **Medic Rinse** and **Pre Wash** together once again. (About three seconds)
2. Press the **Start/Pause** button.
3. Select the desired program and press the **Start/Pause** button again.

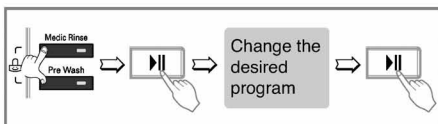

- The child lock can be set at any time and it can be deactivated only by using child lock cancel process. Turning the power off and operational errors will not affect child lock.

Tub Clean(*)

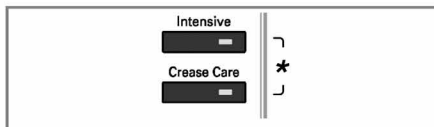

Tub Clean course can be set by pressing and holding **Intensive** and **Crease Care** button simultaneously.

When Tub Clean course is set, display “**tcL**”, and all buttons are inoperable.



TUB CLEAN is special cycle to clean the inside of the washer. This cycle uses higher water level with higher spin speed. Perform this cycle regularly.

How to use the Tub Clean cycle:

1. Remove any clothing or items from the washer and close the door.
2. Open the dispenser drawer and add Anti limescale (Calgon) to the Main wash compartment.

NOTE: Do not add any detergent to the detergent compartments. Excessive suds may generate and leak from the washer.

3. Close the dispenser drawer slowly.
4. Power On and then press and hold **Intensive** and **Crease Care** button for 3 seconds. then “**tcL**” is displayed in LED.
5. Press the Start/Pause button to start.
6. After the cycle is complete, leave the door open to dry around the washer door opening, flexible gasket and door glass.

CAUTION: If there is a small child, be careful not to leave the door open for too long.

How to use washer

Spin ()

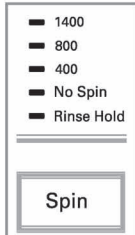

[F1496Q/TD(W)(A)(1~9)]
[F7422QD]/[F7496QD3]

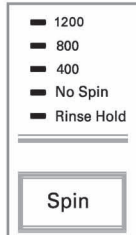

[F1296Q/TD(W)(A)(1~9)]
[F7277QD]

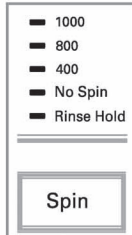

[F1096Q/TD(W)(A)(1~9)]
[F7022QD]

After selecting the spin course, the spin speed can be chosen by pressing the spin button.

1. Spin selection

- Spin Speed is available according to the program as follows.

[F1496Q/TD(W)(A)(1~9)]/[F7422QD]/[F7496QD3]

-Cotton, Intensive 60, Quick 30, Rinse+Spin, Skin Care, Mix, Cotton Eco
Rinse Hold-No Spin-400-800-1400

-Sportswear, Delicate, Wool , Baby Care Duvet, Easy care
Rinse Hold-No Spin-400-800

[F1296Q/TD(W)(A)(1~9)]/[F7277QD]

-Cotton, Intensive 60, Quick 30, Rinse+Spin, Skin Care, Mix, Cotton Eco
Rinse Hold-No Spin-400-800-1200

-Sportswear, Delicate, Wool , Baby Care Duvet, Easy care
Rinse Hold-No Spin-400-800

[F1096Q/TD(W)(A)(1~9)]/[F7022QD]

-Cotton, Intensive 60, Quick 30, Rinse+Spin, Skin Care, Mix, Cotton Eco
Rinse Hold-No Spin-400-800-1000

-Sportswear, Delicate, Wool , Baby Care Duvet, Easy care
Rinse Hold-No Spin-400-800

2. No spin

- If No spin is selected, the washer stops after draining water.

3. Rinse Hold

- Rinse Hold is selected by pressing the spin button repeatedly this function leaves clothes in the machine; suspended in the water after a rinse without entering into spin.
- To proceed through to a drain or spin, once the rinse hold function is completed using to Program dial and Spin button to the required program.
(Spin)

The required lamp will light up for identification.

How to use washer

Water Temp.

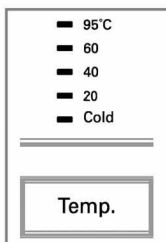

• By pressing the Temp. button, the water temperature can be selected.

- Cold
- 20°C / 40°C / 60°C / 95°C

- Water temperature can be selected according to the program.

The required temperature lamp will light up for identification.

For the more detailed information, please refer to the page 14.

Time Delay

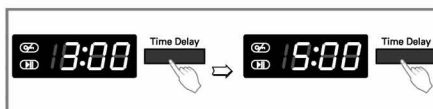

Preparing washing before starting "Time Delay"

- Turn on the water tap.
- Load laundry and close the door.
- Place the detergent and fabric softener in the drawer.

• How to set "Time Delay"

- Press **Power** button.
 - Turn the **Program** dial to select the program you require.
 - Press **Time Delay** button and set the desired time.
 - Press the **Start/Pause** button. (":" blinks.)
- If **Time Delay** button is pressed, "3:00" is displayed. The maximum delayed time is 19 hours and the minimum time is 3 hours.
 - Each pressing of the button advances on time delay by one hour.
 - To cancel the time delay, press the **Power** button.
 - **Time Delay** is 'expected time' from the present to the completion of washing cycle or selected process (Wash, Rinse, Spin).
 - *According to the condition of water supply and temperature, the delayed time and the actual washing time may vary.*

How to use washer

Display



1. Special function display

- When child lock is selected, the “**CL**” is displayed.
- When time delay is selected, it shows the remaining time to finish the selected program.

2. Self diagnosis display

- If the machine encounters a fault during operation, the associated fault will be displayed.

- “**PE**” : Water pressure sensing error
- “**FE**” : Problem of overfilling water
- “**DE**” : Door is not closed
- “**IE**” : Water inlet trouble
- “**OE**” : Drainage trouble
- “**UE**” : Unbalanced load
- “**TE**” : Water temperature trouble
- “**CE**” : Over load in motor
- “**LE**” : Over load in motor
- “**PF**” : The washer experienced a power failure.

If these error letters are displayed, please refer to the troubleshooting page 26 and follow the guide.

3. Completion of washing

- When washing cycle is completed, “**End**” is displayed on the “**Multi display**”.

4. Time left

- During washing cycle, the remaining washing time is displayed.
- Recommended program by manufacturer.

	[F1496Q/TD(W)(A) (1-9)] [F7422QD]/[F7496QD3]	[F12/1096Q/TD(W)(A) (1-9)] [F7277QD]/[F7022QD]
Cotton 95°C	124'	122'
Cotton 60°C	158'	156'
Cotton Eco	139'	137'
Mix	80'	80'
Easy Care	120'	120'
Duvet	100'	100'
Skin Care	165'	163'
Baby Care	147'	147'
Sports Wear	54'	54'
Delicate	47'	47'
Wool 	35'	35'
Intensive 60	60'	60'
Quick 30	30'	30'
Rinse+Spin	20'	18'

- The washing time may vary by the amount of laundry, water pressure, water temperature and other washing conditions.
- If an unbalanced load is detected or if the suds removing program operates, the wash time may be extended.

Maintenance

- * Before cleaning the washer interior, unplug the electrical power cord to avoid electrical shock to avoid electrical shock hazards.
- * When disposing of the appliance, cut off the mains cable, and destroy the plug Disable the door lock to prevent young children being trapped inside.

■ The water inlet filter

- " **IE** " error message will blink on the control panel when water does not enter the detergent drawer.

- If water is very hard or contains traces of lime deposit, the water inlet filter may become clogged.

It is therefore a good idea to clean it from time to time.

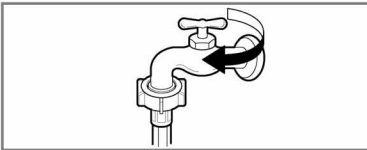

1. Turn off the water tap.

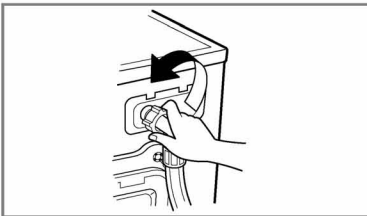

2. Unscrew the water inlet hose.

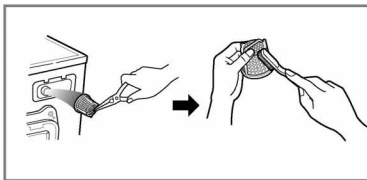

3. Clean the filter using a hard bristle brush.



4. Tighten up the inlet hose.

Maintenance

■ The drain pump filter

* The drain filter collects threads and small objects left in the laundry.

Check regularly that the filter is clean to ensure smooth running of your machine.

⚠ CAUTION First drain using the drain hose and then open the pump filter to remove whatever any threads or objects.

Be careful when draining if the water is hot.

⚠ CAUTION Do not open filter in half only. Filter must be turned off and closed fully to avoid leakage.

* Allow the water to cool down before cleaning the drain pump, carrying out emergency emptying or opening the door in an emergency.

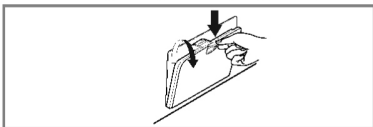

1. Open the lower cover cap.
pull out the hose.

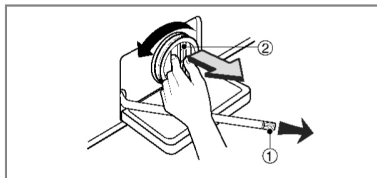

2. Unplug the drain plug (①), allowing the water to flow out. At this time use a vessel to prevent water flowing on to the floor. When water does not flow any more, turn the pump filter (②) open to the left.

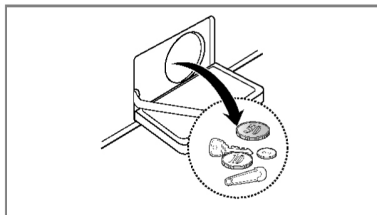

3. Remove any extraneous matter from the pump filter.

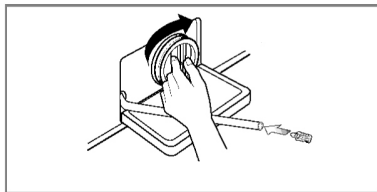

4. After cleaning turn the pump filter right till the end to meet white lines on the filter and pump body. Then insert the drain plug to the hose.

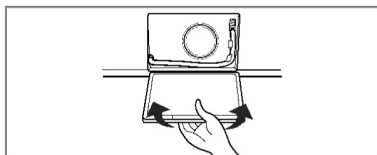

5. Close the lower cover cap.

Maintenance

■ Dispenser drawer

- * After a while detergents and fabric softeners leave a deposit in the drawer.
- It should be cleaned from time to time with a jet of running water.
- If necessary it can be removed completely from the machine by pressing the catch downwards and by pulling it out.
- To facilitate cleaning, the upper part of the fabric softener compartment can be removed.

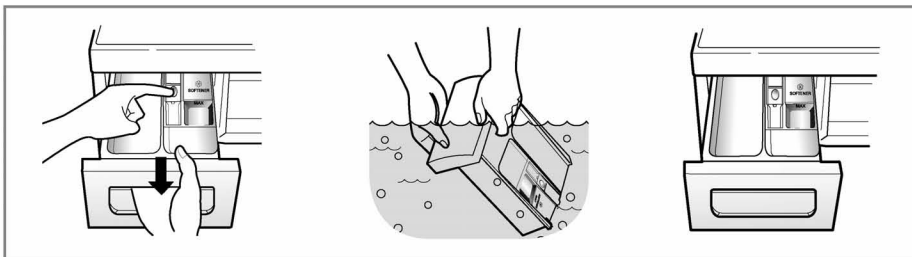

■ The drawer recess

- * Detergent can also accumulate inside the recess which should be cleaned occasionally with an old toothbrush.
- Once you have finished cleaning, replace the drawer and run a rinse cycle without laundry.

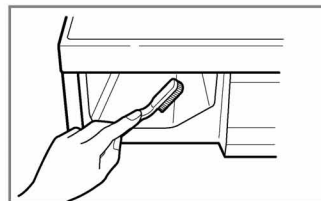

■ The washing drum

- If you live in a hard water area, limescale may continuously build up in places where it cannot be seen and thus not easily removed. Over time the build up of scale clogs appliances, and if it is not kept in check these may have to be replaced.
- Although the washing drum is made of Stainless steel, specks of rust can be caused by small metal articles (paper clips, safety pins) which have been left in the drum.
- The washing drum should be cleaned from time to time.
- If you use descaling agents, dyes or bleaches, make sure they are suitable for washing machine use.
- * Descaler may contain chemicals that may damage part of your washing machine.
- * Remove any spots with a stainless steel cleaning agent.
- * Never use steel wool.

Maintenance

■ Cleaning your washer

1. Exterior

Proper care of your washer can extend its life.

The outside of the machine can be cleaned with warm water and a neutral non abrasive household detergent.

Immediately wipe off any spills. Wipe with damp cloth.

Try not to hit surface with sharp objects.

* IMPORTANT: Do not use methylated spirits, diluents or similar products.

2. Interior

Dry around the washer door opening, flexible gasket and door glass.

Run washer through a complete cycle using hot water.

Repeat process if necessary.

NOTE Remove hard water deposits using only cleaners labeled as safe for washing machine.

■ Winterizing instructions

If the washer is stored in an area where freezing may occur or moved in freezing temperatures, follow these instructions to prevent damage to the washer:

1. Turn off water supply tap.
2. Disconnect hoses from water supply and drain water from hoses.
3. Plug electrical cord into a properly grounded electrical outlet.
4. Add 1gallon(3.8L) of nontoxic recreational vehicle(RV) antifreeze into an empty wash drum.
Close the door.
5. Set spin cycle and let washer spin for 1minute to drain out all water.
Not all of the RV antifreeze will be expelled.
6. Unplug electrical power cord, dry the drum interior, and close the door.
7. Remove dispenser drawer, drain and dry excessive water from the compartments.
8. Store washer in an upright position.
9. To remove antifreeze from washer after storage, run empty washer through a complete cycle using detergent. Do not add wash load.

Troubleshooting guide











* This washing machine is equipped with automatic safety functions which detect and diagnose faults at an early stage and react appropriately
 When the machine does not function properly or does not function at all, check the following points before you contact your service provider.

Symptom	Possible Cause	Solution
Rattling and clanking noise	<ul style="list-style-type: none"> Foreign objects such as coins or safety pins maybe in drum or pump. 	<p>Stop washer and check drum and drain filter.</p> <p>If noise continues after washer is restarted, call your authorised service centre.</p>
Thumping sound	<ul style="list-style-type: none"> Heavy wash loads may produce a thumping sound. This is usually normal. 	<p>If sound continues, washer is probably out of balance. Stop and redistribute wash load.</p>
Vibrating noise	<ul style="list-style-type: none"> Have all the transit bolts and packing been removed? Are all the feet resting firmly on the ground? 	<p>If not removed during installation. Refer to Installation guide for removing transit bolts.</p> <p>Wash load may be unevenly distributed in drum. Stop washer and rearrange wash load.</p>
Water leaks.	<ul style="list-style-type: none"> Fill hoses or drain hose are loose at tap or washer. House drain pipes are clogged. 	<p>Check and tighten hose connections.</p> <p>Unclog drain pipe. Contact plumber if necessary.</p>
Oversudsing		<p>Too much detergent or unsuitable detergent may cause excessive foaming which may result in water leaks.</p>
Water does not enter washer or it enters slowly	<ul style="list-style-type: none"> Water supply is not adequate in area. Water supply tap is not completely open. Water inlet hose(s) are kinked. The filter of the inlet hose(s) clogged. 	<p>Check another tap in the house.</p> <p>Fully open tap.</p> <p>Straighten hose.</p> <p>Check the filter of the inlet hose.</p>
Water in the washer does not drain or drains slowly.	<ul style="list-style-type: none"> Drain hose is kinked or clogged. The drain filter is clogged. 	<p>Clean and straighten the drain hose.</p> <p>Clean the drain filter</p>

Troubleshooting guide

Symptom	Possible Cause	Solution
Washer does not start.	<ul style="list-style-type: none"> • Electrical power cord may not be plugged in or connection may be loose. • House fuse blown, circuit breaker tripped, or a power outage has occurred. • Water supply tap is not turned on. 	<p>Make sure plug fits tightly in wall outlet.</p> <p>Reset circuit breaker or replace fuse. Do not increase fuse capacity. If problem is a circuit overload, have it corrected by a qualified electrician. Turn on water supply tap.</p>
Washer will not spin.	<ul style="list-style-type: none"> • Check that the door is firmly shut. 	<p>Close the door and press the Start/Pause button. After pressing the Start/Pause button, it may take a few moments before the clothes washer begins to spin. The door must lock before spin can be achieved.</p> <p>Add 1 or 2 similar items to help balance the load. Rearrange load to allow proper spinning.</p>
Door does not open.		<p>Once machine has started, the door cannot be opened for safety reasons. Check if the "Door Lock" icon is illuminated. You can safely open the door after the "Door Lock" icon turns off.</p>
Wash cycle time delayed.		<p>The washing time may vary by the amount of laundry, water pressure, water temperature and other usage conditions.</p> <p>If the imbalance is detected or if the suds removing program works, the wash time shall be increased.</p>
Fabric softener overflow.	<p>Too much softener may cause an overflow.</p>	<p>Follow softener guidelines to ensure appropriate amount is used. Do not exceed the maximum fill line.</p>
Softeners dispensed too early.		<p>Close the dispenser drawer slowly. Do not open the drawer during the wash cycle.</p>

Troubleshooting guide

Symptom	Possible Cause	Solution
	<ul style="list-style-type: none"> • Water supply is not adequate in area. • Water supply taps are not completely open. • Water inlet hose(s) are kinked. • The filter of the inlet hose(s) are clogged. 	Check another tap in the house. Fully open tap. Straighten hose(s). Check the filter of the inlet hose.
	<ul style="list-style-type: none"> • Drain hose is kinked or clogged. • The drain filter is clogged. 	Clean and straighten the drain hose. Clean the drain filter.
	<ul style="list-style-type: none"> • Load is too small. • Load is out of balance. • The appliance has an imbalance detection and correction system. If individual heavy articles are loaded (ex. bath mat, bath robe, etc.) this system may stop spinning or even interrupt the spin cycle altogether. • If the laundry is still too wet at the end of the cycle, add smaller articles of laundry to balance the load and repeat the spin cycle. 	Add 1 or 2 similar items to help balance the load. Rearrange load to allow proper spinning
	 <ul style="list-style-type: none"> • Is the door opened? 	Close the door. * If “dE” is not released, call for service.
		Unplug the power plug and call for service.
	<ul style="list-style-type: none"> • Water overfills due to the faulty water valve. 	Close the water tap. Unplug the power plug. Call for service.
	<ul style="list-style-type: none"> • Water level sensor has malfunctioned. 	
	<ul style="list-style-type: none"> • Over load in motor. 	
	<ul style="list-style-type: none"> • Over load in motor. 	
	<ul style="list-style-type: none"> • The washer experienced a power failure. 	Restart the cycle.

Troubleshooting guide



SmartDiagnosis™ function is available only for the products with a SmartDiagnosis™ mark. In case of a mobile phone with static option, the smart diagnosis function might not operate.

■ Using SmartDiagnosis™

- Only use this feature when instructed to do so by the call center.
The transmission sounds similar to a fax machine, and so has no meaning except to the call center.
 - SmartDiagnosis™ cannot be activated if the washer does not power up.
If this happens, then troubleshooting must be done without SmartDiagnosis™.
- If you experience problems with your washer, call to Customer information center. Follow the call center agent's instructions, and do the following steps when requested:



1. Press the Power button to turn on the washer.
Do not press any other buttons or turn the cycle selector knob.



2. When instructed to do so by the call center, place the mouthpiece of your phone very close to the Power button.

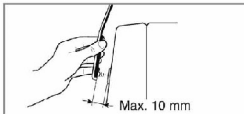

3. Press and hold the "Temp." button for three seconds, while holding the phone mouthpiece to the icon or Power button.
4. Keep the phone in place until the tone transmission has finished.
This takes about 17 seconds, and the display will count down the time.
 - For best results, do not move the phone while the tones are being transmitted.
 - If the call center agent is not able to get an accurate recording of the data, you may be asked to try again.
 - Pressing the Power button during the transmission will shut off the SmartDiagnosis™.
5. Once the countdown is over and the tones have stopped, resume your conversation with the call center agent, who will then be able to assist you using the information transmitted for analysis at the call to Customer information center.

• Smart Diagnosis is a troubleshooting feature designed to assist, not replace, the traditional method of troubleshooting through service calls. The effectiveness of this feature depends upon various factors, including, but not limited to, the reception of the cellular phone being used for transmission, any external noise that may be present during the transmission, and the acoustics of the room where the machine is located.

Accordingly, LG does not guarantee that Smart Diagnosis would accurately troubleshoot any given issue.

Terms of Warranty

Disposal of your old appliance

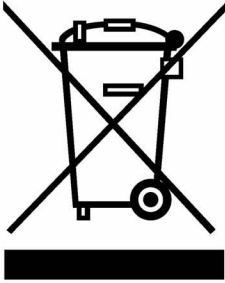

1. When this crossed-out wheeled bin symbol is attached to a product it means the product is covered by the European Directive 2002/96/EC.
2. All electrical and electronic products should be disposed of separately from the municipal waste stream via designated collection facilities appointed by the government or the local authorities.
3. The correct disposal of your old appliance will help prevent potential negative consequences for the environment and human health.
4. For more detailed information about disposal of your old appliance, please contact your city office, waste disposal service or the shop where you purchased the product.

What Is Not Covered:

- Service trips to your home to teach you how to use the product.
- If the product is connected to any voltage other than that shown on the rating plate.
- If the fault is caused by accident, neglect, misuse or Act of God.
- If the fault is caused by factors other than normal domestic use or use in accordance with the owner's manual.
- Provide instruction on use of product or change the set-up of the product.
- If the fault is caused by pests for example, rats or cockroaches etc..
- Noise or vibration that is considered normal for example water drain sound, spin sound, or warming beeps.
- Correcting the installation for example, levelling the product, adjustment of drain.
- Normal maintenance which recommended by the owner's manual.
- Removal of foreign objects / substances from the machine, including the pump and inlet hose filter for example, grit, nails, bra wires, buttons etc.
- Replace fuses in or correct house wiring or correct house plumbing.
- Correction of unauthorized repairs.
- Incidental or consequential damage to personal property caused by possible defects with this appliance.
- If this product is used for commercial purpose, it is not warranted.

(Example : Public places such as public bathroom, lodging house, training center, dormitory)

If the product is installed outside the normal service area, any cost of transportation involved in the repair of the product, or the replacement of a defective part, shall be borne by the owner.



LG Electronics Inc.