

# INSTRUKCJA OBSŁUGI TELEWIZOR LCD / TELEWIZOR LED LCD / TELEWIZOR PLAZMOWY

Przed użyciem odbiornika należy uważnie przeczytać instrukcję.  
Po przeczytaniu warto ją zachować do dalszego wykorzystania w przyszłości.

**HDMI**

HDMI, logo HDMI i High-Definition Multimedia Interface są znakami handlowymi lub zastrzeżonymi znakami handlowymi HDMI Licensing LLC.

Należy używać śrub o długości 12 mm (+0,5/-0,5) po stronie montażu ODBIORNIKA.

(Tylko 42/47LH70\*\*)

Strona montażu odbiornika  
(z rozpórką prowadzącą)

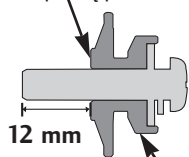

12 mm

Rozpórka prowadząca

Strona montażu odbiornika  
(bez rozpórki prowadzącej)

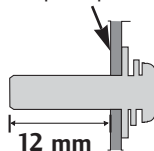

12 mm

Uchwyt ścienny (do kupienia osobno)

**RW120**

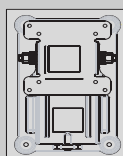

(19/22LU50\*\*  
/19/22LU40\*\*  
/19/22LH20\*\*  
/19/22LD3\*\*  
/19/22LG31\*\*)

**RW230**

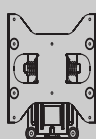

(26LG31\*\*/26LU50\*\*  
/32LF25\*\*/32LG2\*\*  
/32LG33\*\*  
/26/32LH20\*\*/  
26/32LD3\*\*/  
32LH3\*\*/32LH40\*\*/  
32LH49\*\*/32LH50\*\*  
/32LH70\*\*/32LF51\*\*)

**AW-47LG30M**

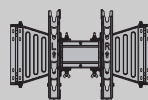

(32/37/42LF25\*\*  
/32/37/42LG2\*\*  
/32/37/42LG33\*\*  
/32/37/42LH20\*\*/32LD3\*\*  
/32/37/42/47LH3\*\*  
/32/37/42/47LH40\*\*  
/32/37/42/47LH49\*\*  
/32/37/42/47LH50\*\*  
/32/37/42/47LH70\*\*  
/42/47LH90\*\*  
/32/42/47LF51\*\*)

**AW-55LH40M**

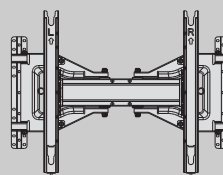

(55LH50\*\*)

**AW-50PG60MS**

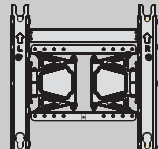

(50PS70\*\*/50PS80\*\*  
/42/50PQ35\*\*  
/42PQ65\*\*/50PS65\*\*)

**AW-60PG60MS**

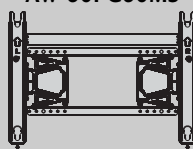

(60PS70\*\*/60PS80\*\*)

# AKCESORIA

Należy się upewnić, że do telewizora dołączone są następujące akcesoria. W przypadku braku któregoś z nich, należy skontaktować się ze sprzedawcą, od którego kupiono ten produkt.

■ Twój telewizor może różnić się od pokazanego na ilustracji.

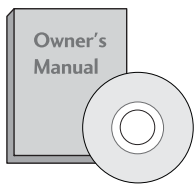

Instrukcja obsługi

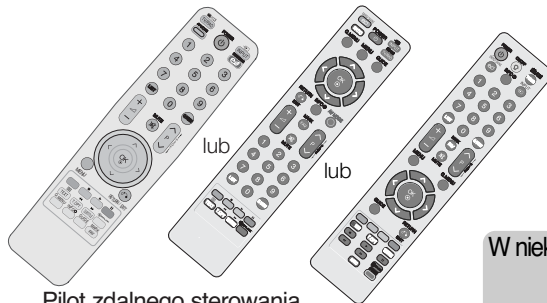

Pilot zdalnego sterowania



Rdzeń ferrytowy  
(W niektórych modelach ten element jest niedostępny.)



Przewód zasilający

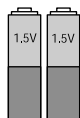

baterie

W niektórych modelach ten element jest niedostępny.



Szmatka do czyszczenia  
Tą szmatką można wyczyścić ekran.

\*Jeśli na powierzchni widać plamę lub odcisk palca, należy delikatnie przetrzeć zabrudzenie specjalnie do tego przeznaczoną ściereczką czyszczącą.

Podczas przecierania nie należy przyciskać ściereczki zbyt mocno, gdyż zbyt silny nacisk może spowodować zadrapania lub odbarwienie.

## MODELE TELEWIZORÓW PLAZMOWYCH



Uchwyt przewodów  
(str. 33)

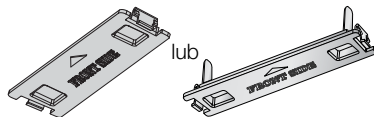

Pokrywa ochronna  
(str. 34)

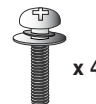

Śruby do montażu podstawy  
(Tylko 50PS70\*\*, 50PS80\*\*,  
42/50PQ35\*\*, 42PQ65\*\*, 50PS65\*\*)  
(str. 26)



Uchwyt systemu zarządzania przewodami  
(Tylko 50/60PS70\*\*,  
50/60PS80\*\*)  
(str. 33)

## MODELE TELEWIZORÓW LCD / MODELE TELEWIZORÓW LED LCD



Uchwyt systemu zarządzania przewodami  
(Tylko 32/37/42/47LH70\*\*)  
(str. 33)

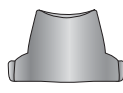

Pokrywa tyłu podstawy  
(Tylko 37/42/47LH70\*\*)  
(str. 31)



Uchwyt przewodów  
(Tylko 19/22LU40\*\*,  
19/22/26LU50\*\*)  
(str. 32)

Uchwyt systemu zarządzania przewodami  
(Tylko 19/22LH20\*\*,  
19/22LD3\*\*,  
19/22LG31\*\*)  
(str. 32)



1 śróbka do przymocowania podstawy  
(Tylko 26LG31\*\*, 26LU50\*\*, 32/37/42LF25\*\*,  
32/37/42LG2\*\*, 32/37/42LG33\*\*,  
26/32/37/42LH20\*\*, 26/32LD3\*\*,  
32/37/42LH3\*\*, 32/37/42LH40\*\*,  
32/37/42LH49\*\*, 32/37/42LH50\*\*,  
32/37LH70\*\*, 42LH90\*\* 32/42LF51\*\*)  
(str. 30)

Śruby do montażu podstawy  
(str. 25 do 28)

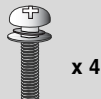

(Tylko 26LG31\*\*,  
32/37/42LF25\*\*,  
32/37/42LG2\*\*,  
32/37/42LG33\*\*,  
26/32/37/42LH20\*\*,  
26/32LD3\*\*, 32/37/42/47LH40\*\*,  
H3\*\*, 32/37/42/47LH49\*\*,  
32/37/42/47LH50\*\*,  
42/47LH90\*\*, 32/42LF51\*\*)

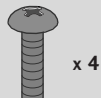

(Tylko 26LG31\*\*,  
32/37/42LF25\*\*,  
32/37/42LG2\*\*,  
32/37/42LG33\*\*,  
32/42LF51\*\*)

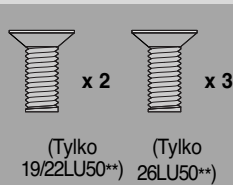

(Tylko 19/22LU50\*\*)  
(Tylko 26LU50\*\*)



M4x20  
(Tylko 32LH70\*\*)



M4x20  
(Tylko 37LH70\*\*)

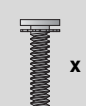

M4x16  
(Tylko 47LH70\*\*)



M4x20  
(Tylko 42LH70\*\*)



M4x16  
(Tylko 42LH70\*\*)



(Tylko 19/22LU40\*\*)

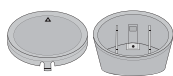

Tylna część nożki  
Pokrywa  
(Tylko 19/22LU40\*\*)  
(str. 28)



Pokrywa ochronna  
(Z wyjątkiem 19/22LU40\*\*,  
19/22/26LU50\*\*)  
(str. 34)

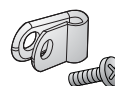

Śróbka i uchwyt zabezpieczający przewodu zasilania  
(Tylko 32/37/42/47LH70\*\*)  
(str. 33)



Przedłużacz USB  
(Tylko 32/37/42/47LH70\*\*)  
Należy użyć dostarczonego przedłużacza USB, który został zaprojektowany specjalnie z myślą o płaskiej konstrukcji.

# SPIS TREŚCI

Akcesoria.....	1
----------------	---

## PRZYGOTOWANIE

PRZYCISKI STERUJĄCE NA PANELU PRZEDNIM .....	4
INFORMACJE O PANELU TYLNYM .....	16
MONTAŻ PODSTAWY .....	25
DEMONTAŻ PODSTAWY .....	29
MOCOWANIE TELEWIZORA DO BLATU...30	
korzystanie z podstawy .....	30
Ustawianie pozycji wyświetlacza .....	30
System ochrony Kensington.....	30
Informacja dotycząca bezpieczeństwa montażu ..	31
Obrotowa podstawa .....	31
Aby użyć tylnej pokrywy podstawy .....	31
SYSTEM ZARZĄDZANIA PRZEWODAMI OBUDOWY TYLNEJ .....	32
PRACA BEZ PODSTAWY .....	34
Montaż na ścianie: Instalacja w poziomie... 35	
Połączenie anteny .....	36

## KONFIGURACJA URZĄDZEŃ ZEWNĘTRZNYCH

KONFIGURACJA ODBIORNIKA HD .....	37
Instalowanie odtwarzacza DVD .....	39
Konfiguracja magnetowidu.....	42
WKŁADANIE MODUŁU CI .....	44
KONFIGUROWANIE CYFROWEGO WYJŚCIA AUDIO .....	45
KONFIGURACJA SŁUCHAWEK .....	45
KONFIGURACJA INNEGO ŹRÓDŁA A/V... 46	
KONFIGURACJA WEJŚCIA USB.....	47
Konfiguracja komputera PC .....	48
Konfiguracja ekranu dla trybu komputera ..52	

## OGLĄDANIE TELEWIZJI/ PRZEŁĄCZANIE PROGRAMÓW

Funkcje przycisków pilota zdalnego sterowania... 56	
WŁĄCZANIE TELEWIZORA .....	62
Wybieranie programu .....	62
Regulacja głośności.....	62
QUICK MENU (SZYBKIE MENU).....	63
WYBIERANIE I REGULACJA MENU EKRAŃOWYCH .....	64
Automatyczne dostrajanie programów.....	65
Ręczne dostrajanie programów (W TRYBIE CYFROWYM).....	68
Ręczne dostrajanie programów (W TRYBIE CYFROWYM).....	70

Edycja programów .....	72
Funkcja Wzmacniacz (W TRYBIE CYFROWYM).....	74
Aktual. prog. ....	75
Diagnostyka .....	76
INFORMACJE O MODULE CI (COMMON INTERFACE).....	77
Wywoływanie tablicy programów .....	78
Konfiguracja ulubionych programów .....	79
INPUT LIST (LISTA SYGNAŁÓW WEJŚCIOWYCH).....	80
USŁUGI DANYCH .....	81
INPUT LABEL (ETYKIETA SYGNAŁU WEJŚCIOWEGO) .....	81
SIMPLE MANUAL (PROSTA INSTRUKCJA) ...	82
 SIMPLINK .....	83
AV MODE (TRYB AV) .....	86
Inicjowanie (przywrócenie oryginalnych ustawień fabrycznych) .....	87

## KORZYSTANIE Z FUNKCJI BLUETOOTH

Wskazówki dotyczące korzystania z funkcji Bluetooth .....	88
KONFIGURACJA FUNKCJI BLUETOOTH....	89
USTAWIANIE KODU PIN TELEWIZORA ...90	
SŁUCHAWKI BLUETOOTH	
- Podłączanie nowych słuchawek Bluetooth91	
- Podłączanie zarejestrowanych słuchawek Bluetooth .....	91
- Odłączanie słuchawek Bluetooth podczas ich używania .....	92
- Żądanie nawiązania połączenia z telewizorem wysyłane przez słuchawki Bluetooth.....	92
ZARZĄDZANIE ZAREJESTROWANYM URZĄDZENIEM BLUETOOTH .....	93
MY BLUETOOTH INFORMATION (INFORMACJE O MOIM URZĄDZENIU BLUETOOTH) .....	94
ODBIERANIE ZDJĘĆ Z ZEWNĘTRZNEGO URZĄDZENIA BLUETOOTH .....	95
Słuchanie muzyki z zewnętrznego urządzenia Bluetooth .....	95

## KORZYSTANIE Z URZĄDZENIA USB

Podczas podłączania urządzenia USB....	96
LISTA ZDJĘĆ .....	97
LISTA MUZYKI .....	101
MOVIE LIST (Lista filmów) .....	104
Kod rejestracji DivX .....	108
Deactivation (Dezaktywacja).....	109

## EPG (ELECTRONIC PROGRAMME GUIDE – ELEKTRONICZNY PRZEWODNIK PO PROGRAMACH) (W TRYBIE CYFROWYM)

Włączanie i wyłączanie funkcji EPG ....	110
Wybór programu.....	110
Funkcje przycisków w trybie OBECNY/NASTĘPNY przewodnika po programach .....	110
Funkcje przycisków w trybie 8 dni przewodnika po programach .....	111
Funkcje przycisków w trybie ustawiania daty .....	111
Funkcje przycisków w polu rozszerzonego opisu .....	112
Funkcje przycisków w trybie ustawiania parametrów nagrywania/przypominania ..	112
Funkcje przycisków w trybie Schedule List (Zaplanowana lista) .....	112

## KONTROLA OBRAZU

KONTROLOWANIE ROZMIARU OBRAZU (WSPÓŁCZYNNIKA PROPORCJI) .....	113
Picture Wizard (Kreator obrazu) .....	115
Oszczędzanie energii .....	116
WSTĘPNE USTAWIENIA OBRAZU	
-Ustawienia wstępne obrazu .....	117
RĘCZNA REGULACJA OBRAZU	
- Tryb obrazu-Użytkownik Opcja .....	118
TECHNOLOGIA POPRAWIANIA JAKOŚCI OBRAZU .....	119
Sterowanie obrazem na poziomie eksperta.....	120
RESETOWANIE OBRAZU .....	123
Lokalną przyciemnianie diod .....	123
WSKAŹNIK ZASILANIA .....	124
Metoda ISM (Minimalizacja obrazów pozostających) .....	125
Demo mode (Tryb demonstracji) .....	126
Mode setting (Ustawianie trybu) .....	127

## REGULACJA DŹWIĘKU I USTAWIANIE JĘZYKA

AUTOMATYCZNY POZIOM GŁOŚNOŚCI... ..	128
CLEAR VOICE II (Czysty głos II) .....	129
WSTĘPNE USTAWIENIA DŹWIĘKU – TRYB DŹWIĘKU .....	130
REGULACJA DŹWIĘKU-TRYB UŻYTKOWNIKA .....	131
FUNKCJA SRS TRUSURROUND XT .....	131
Regulacja balansu .....	132
Włączanie/wyłączanie głośników telewizora ..	132
DTV Audio setting (Ustawienia dźwięku telewizji cyfrowej) (TYLKO W TRYBIE CYFROWYM) .....	133
WYBÓR CYFROWEGO WYJŚCIA AUDIO .....	134
RESETOWANIE AUDIO.....	135

Audio description (Opis audio)(TYLKO W TRYBIE CYFROWYM).....	136
I/II	
- Odbiór stereo/dual (Tylko w trybie analogowym).....	137
- Odbiór w trybie NICAM (Tylko w trybie analogowym).....	138
- Głośnik Wybór wyjścia dźwięku .....	138
Menu ekranowe Wybór języka/kraju.....	139
WYBÓR JĘZYKA (TYLKO W TRYBIE CYFROWYM).....	140

## USTAWIENIE CZASU

Ustawianie zegara.....	141
USTAWIENIE AUTOMATYCZNEGO WŁĄCZANIA/ WYŁĄCZANIA WŁĄCZNIKA CZASOWEGO .....	142
USTAWIENIE PROGRAMATORA TRYBU USPIENIA .....	143

## KONTROLA RODZICIELSKA/OCENY

USTAWIANIE HASŁA I BLOKADY SYSTEMU .....	144
BLOKOWANIE PROGRAMÓW .....	145
KONTROLA RODZICIELSKA(TYLKO W TRYBIE CYFROWYM)(TYLKO W TRYBIE CYFROWYM).....	146
BLOKOWANIE WEJŚCIA ZEWNĘTRZNEGO... ..	147
Blokada Przycisków .....	148

## Teletekst

Włączanie i wyłączanie .....	149
Tryb SIMPLE.....	149
Tryb TOP .....	149
Tryb FASTEXT .....	150
Specjalne funkcje teletekstu .....	150

## CYFROWY TELETEKST

TELETEKST W RAMACH USŁUGI CYFROWEJ .....	151
TELETEKST W USŁUDZE CYFROWEJ.. ..	151

## DODATEK

Rozwiązywanie problemów.....	152
KONSERWACJA.....	154
ROZWIĄZYWANIE PROBLEMÓW .....	155
Kody IR pilota zdalnego sterowania .....	169
Ustawienia zewnętrznego urządzenia sterującego.....	170

# PRZYGOTOWANIE

## PRZYCISKI STERUJĄCE NA PANELU PRZEDNIM

### ! UWAGA

- ▶ Aby zmniejszyć zużycie energii, można włączyć tryb czuwania telewizora. Jeżeli telewizor nie będzie używany przez dłuższy czas, należy wyłączyć go za pomocą umieszczonego na nim przycisku zasilania, gdyż powoduje to zmniejszenie zużycia energii
- Zużycie energii podczas używania telewizora można znacząco ograniczyć zmniejszając jasność obrazu — spowoduje to obniżenie całkowitych kosztów eksploatacji urządzenia.

- Twój telewizor może różnić się od pokazanego na ilustracji.

## MODELE TELEWIZORÓW PLAZMOWYCH

### ! PRZESTROGA

- ▶ Jeżeli włączenie telewizora za pomocą pilota zdalnego sterowania jest niemożliwe, naciśnij główny przycisk zasilania na odbiorniku. a. (Jeśli telewizor został wyłączony za pomocą głównego przycisku zasilania, włączenie za pomocą pilota zdalnego sterowania jest niemożliwe)
- ▶ Nie stawaj na szklaną podstawkę ani nie wystawiaj jej na uderzenia. Podstawka może się stłuc i spowodować ewentualne obrażenia od fragmentów szkła lub upadek telewizora na podłogę.
- ▶ Nie przesuwaj telewizora. Podłoga lub sam produkt mogą zostać wówczas uszkodzone.

### 50/60PS70\*\*

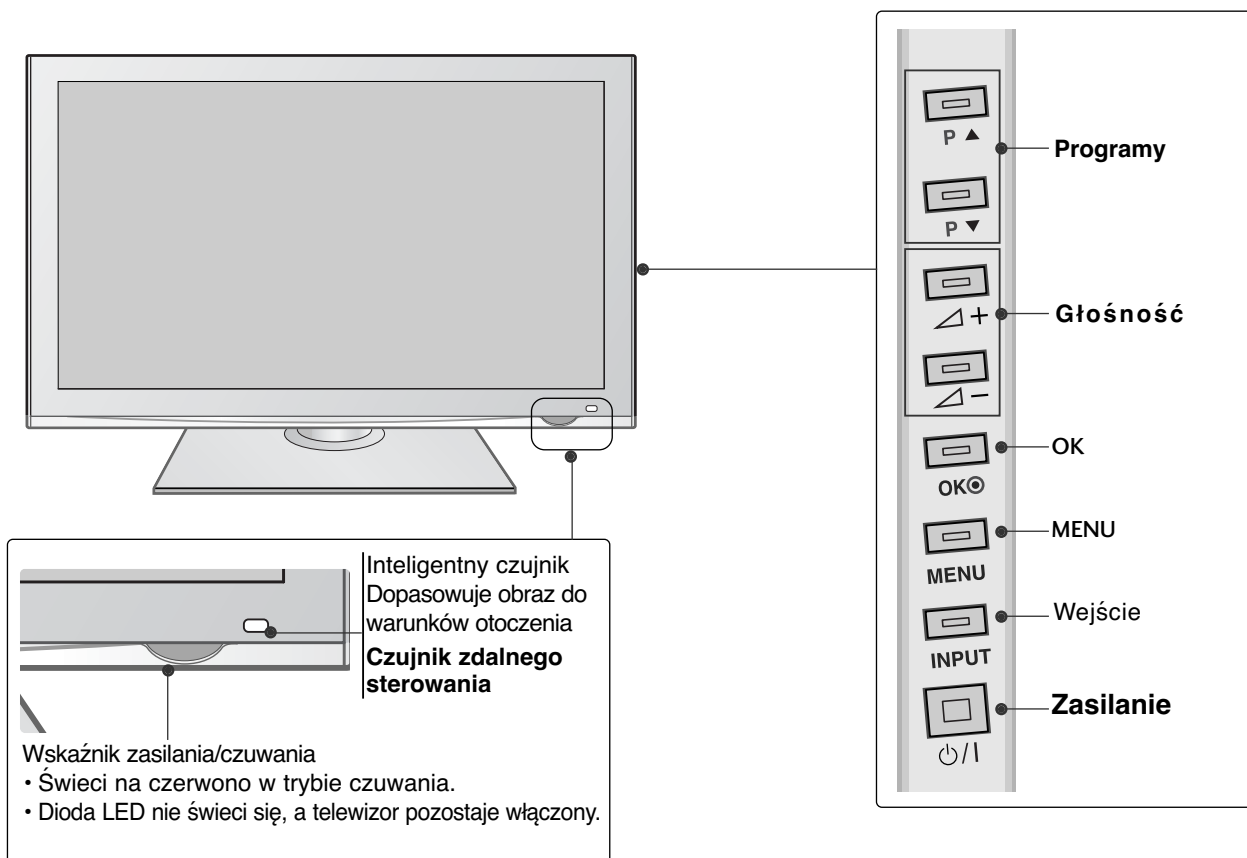

# 50/60PS80\*\*

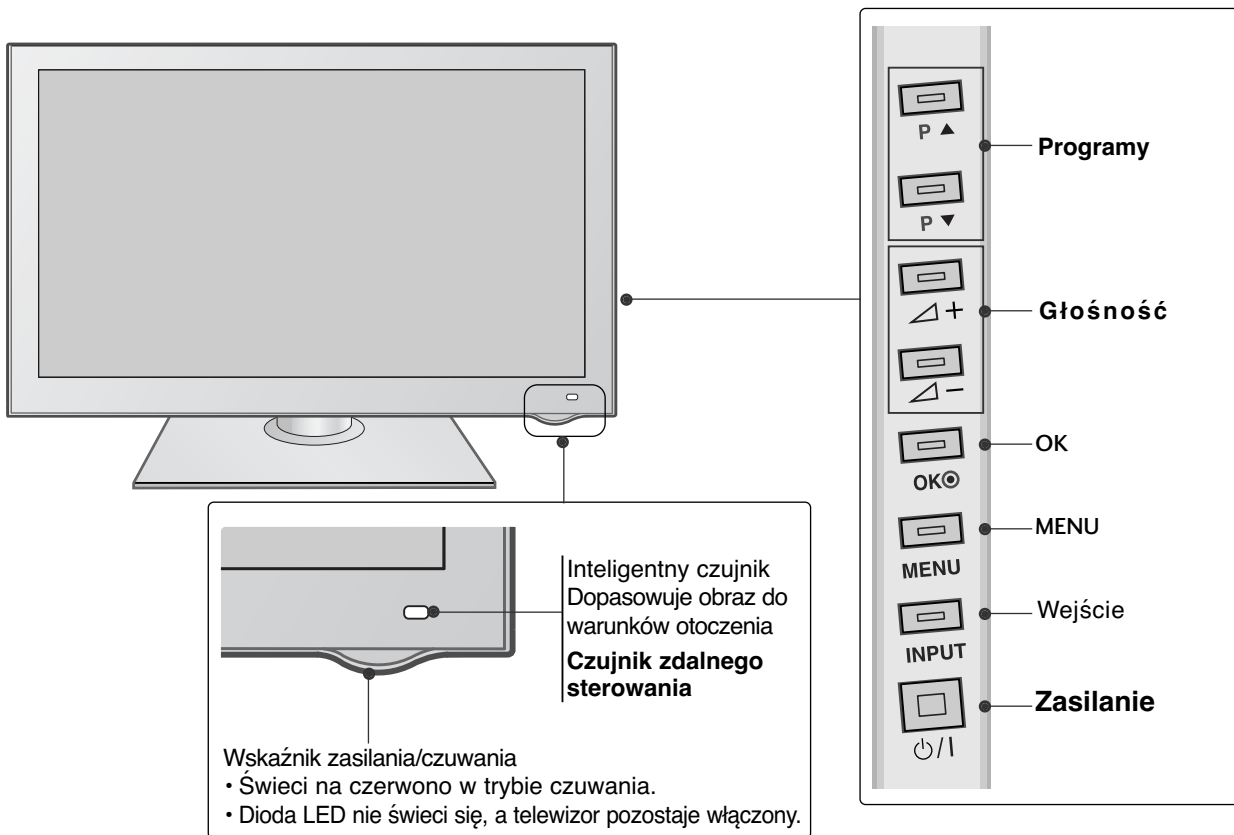

# PRZYGOTOWANIE

42/50PQ35\*\*

PRZYGOTOWANIE

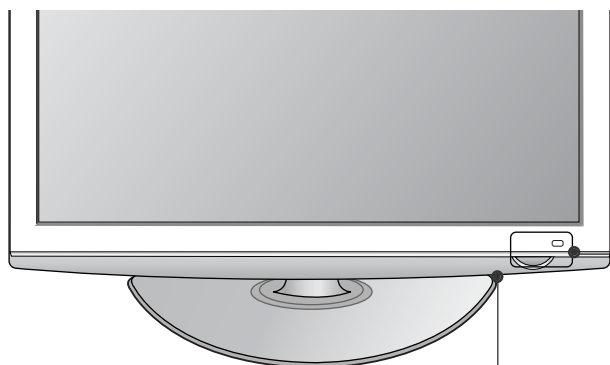

## Czujnik zdalnego sterowania

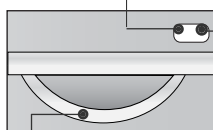

Inteligentny czujnik  
Dopasowuje obraz do  
warunków otoczenia

Wskaźnik zasilania/czuwania  
Świeci na czerwono w trybie czuwania.  
świeci na niebiesko przy włączonym  
telewizorze.

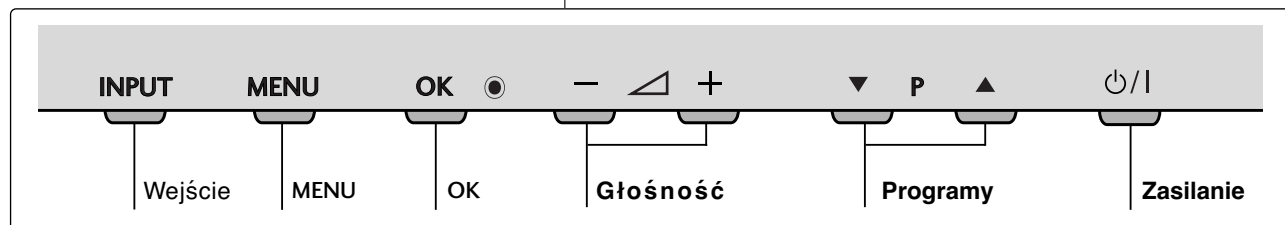



## 42PQ65\*\*, 50PS65\*\*

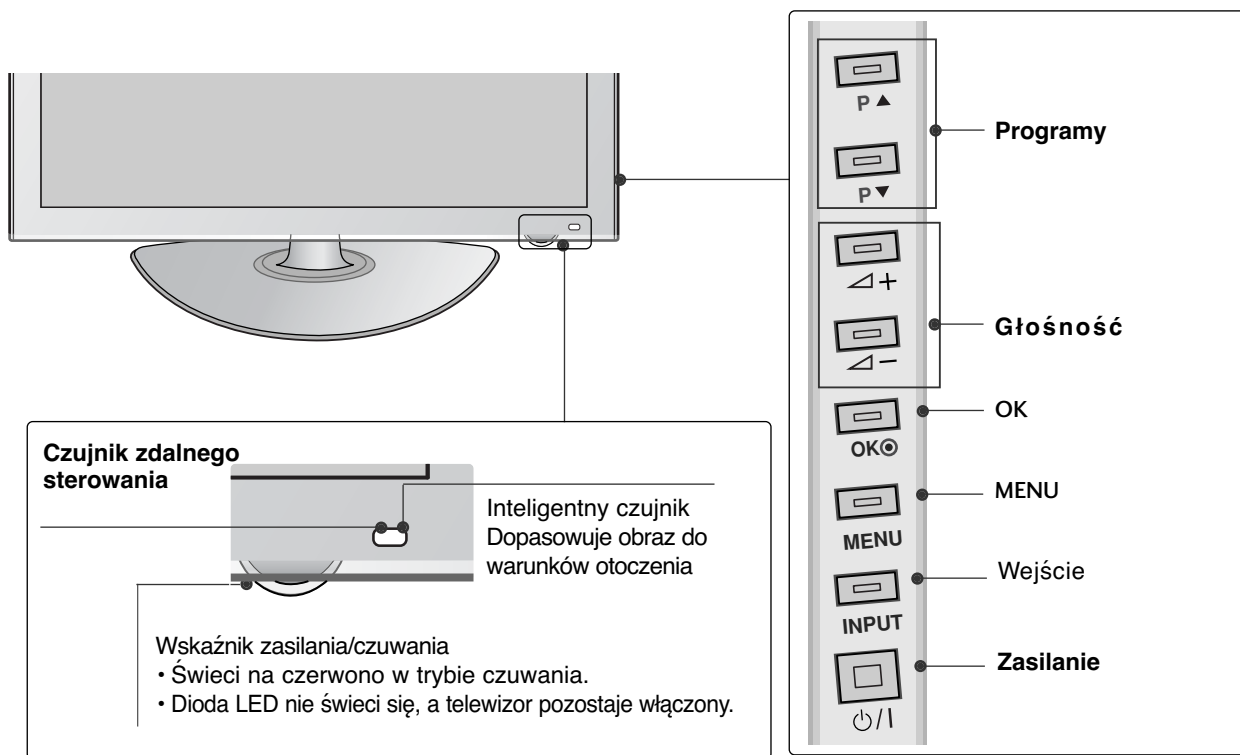

# PRZYGOTOWANIE

## MODELE TELEWIZORÓW LED LCD : 42/47LH90\*\*

PRZYGOTOWANIE

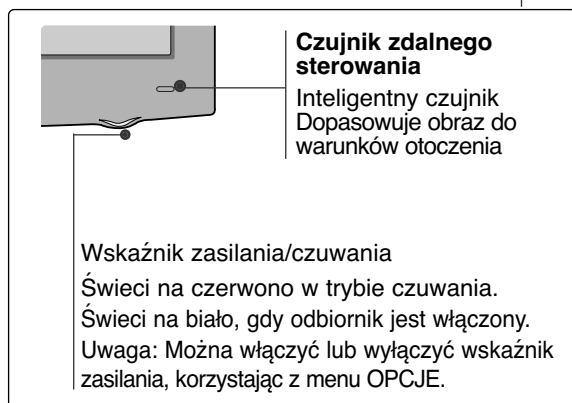
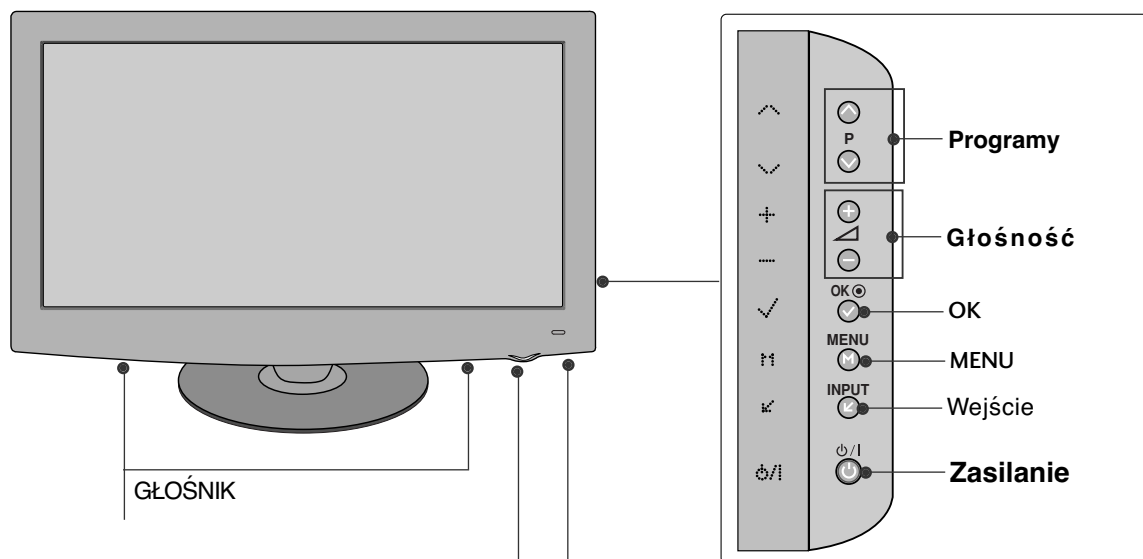

## MODELE TELEWIZORÓW LCD : 19/22LU40\*\*

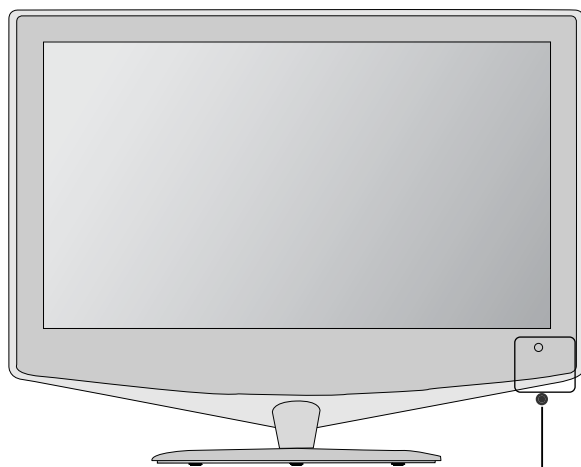

Czujnik zdalnego sterowania

Wskaźnik zasilania/czuwania

- Świeci na czerwono w trybie czuwania.
- Dioda LED nie świeci się, a telewizor pozostaje wyłączony.

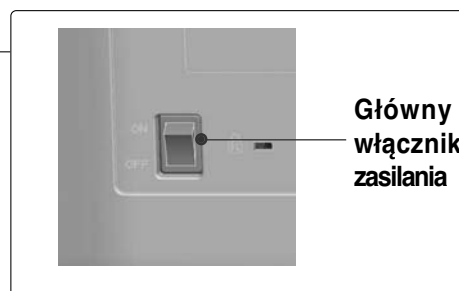
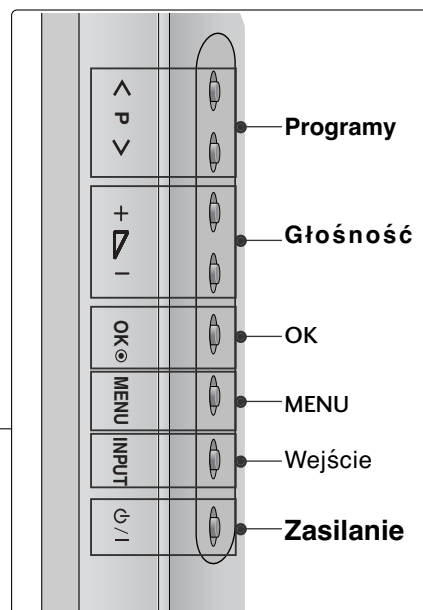

# PRZYGOTOWANIE

## MODELE TELEWIZORÓW LCD : 32/37/42/47LH70\*\*

PRZYGOTOWANIE

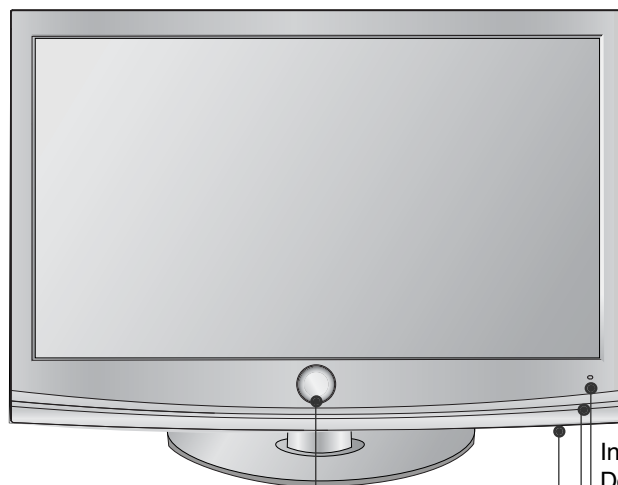

Ruchoma dioda LED

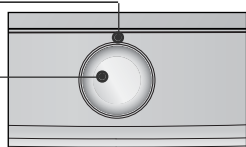

### Zasilanie(czujnik dotykowy)

Wskaźnik zasilania/czuwania

- Świeci na czerwono w trybie czuwania.
- Świeci biało, gdy odbiornik jest włączony.

Uwaga: Parametry **wskaźnika zasilania** można zmienić w menu OPTION (OPCJE).

Inteligentny czujnik  
Dopasowuje obraz do warunków otoczenia

Czujnik zdalnego sterowania

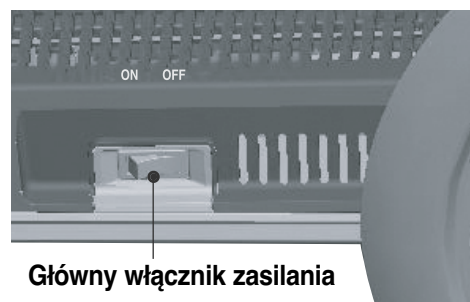
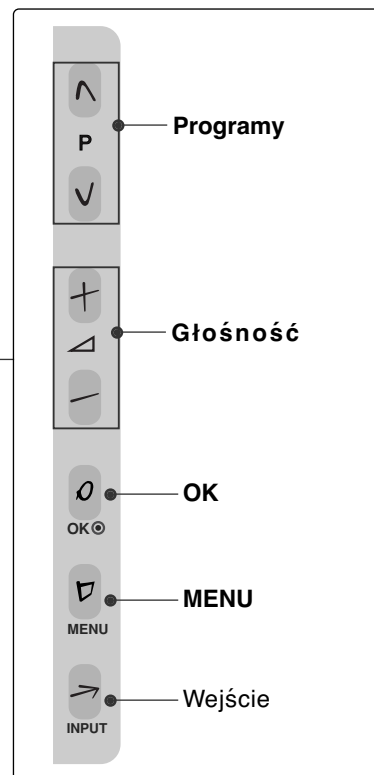

Główny włącznik zasilania

# MODELE TELEWIZORÓW LCD : 19/22/26/32/37/42LH20\*\*, 19/22/26/32LD3\*\*, 32/37/42/47LH3\*\*\*

(Tylko 19/22/26LH20\*\*, 19/22/26LD3\*\*)

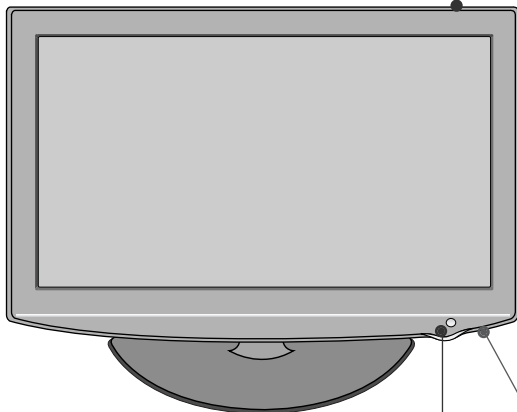
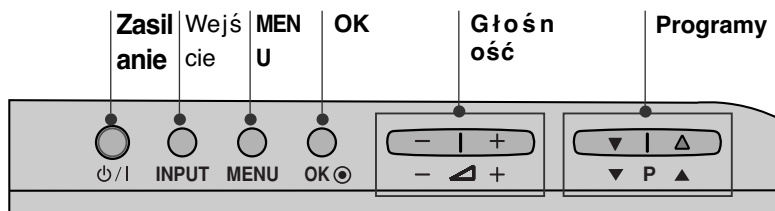

(Tylko 32/37/42LH20\*\*, 32LD3\*\*,  
32/37/42/47LH3\*\*\*)

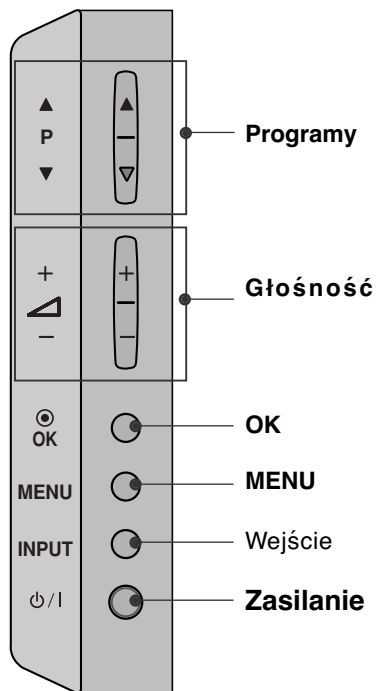

## Czujnik zdalnego sterowania

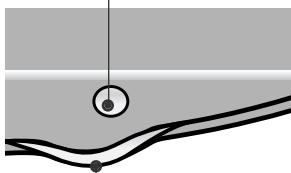

Wskaźnik zasilania/czuwania  
Świeci na czerwono w trybie czuwania.  
świeci na niebiesko przy włączonym telewizorze.



**Główny włącznik zasilania**  
(Ta funkcja nie jest dostępna we wszystkich modelach.)

# PRZYGOTOWANIE

MODELE TELEWIZORÓW LCD : 32/37/42/47LH40\*\*,  
32/37/42/47LH49\*\*, 32/37/42/47/55LH50\*\*

PRZYGOTOWANIE

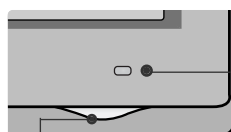
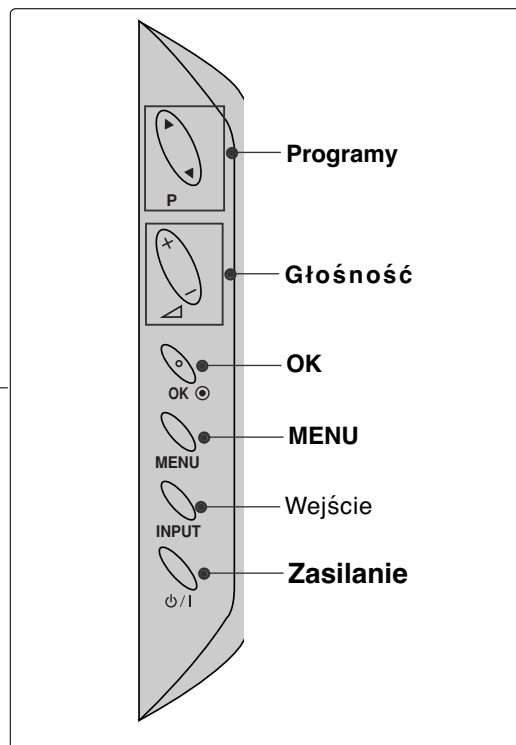
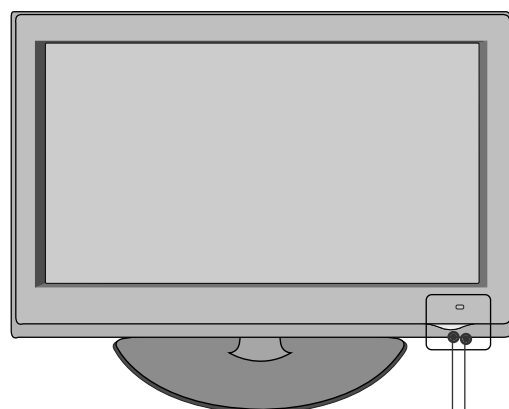

**Czujnik zdalnego sterowania**  
Inteligentny czujnik  
Dopasowuje obraz do warunków otoczenia

Wskaźnik zasilania/czuwania

- Świeci na czerwono w trybie czuwania.
- świeci na niebiesko przy włączonym telewizorze.

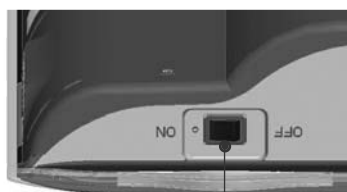

**Główny włącznik zasilania**

## MODELE TELEWIZORÓW LCD : 19/22/26LU50\*\*

(Tylko 19/22LU50\*\*)

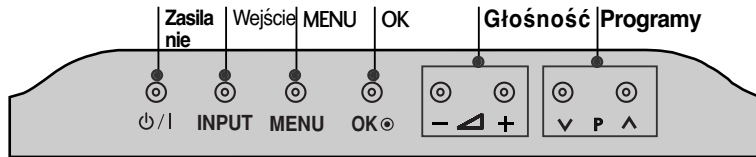

(Tylko 26LU50\*\*)

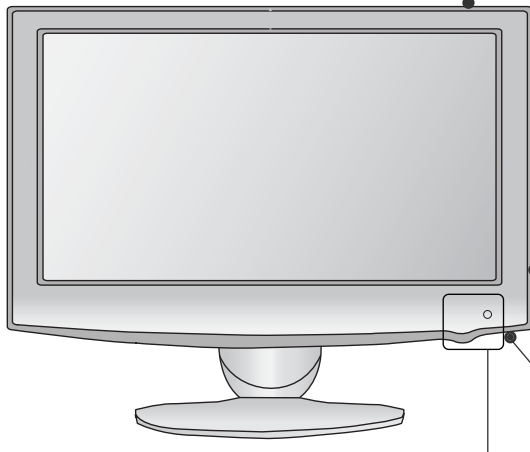
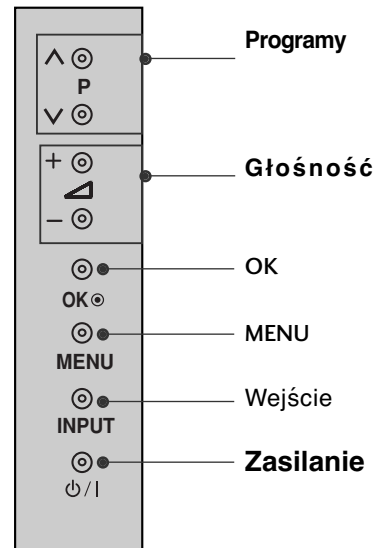

**Czujnik zdalnego sterowania**

Wskaźnik zasilania/czuwania  
 Świeci na czerwono w trybie czuwania.  
 Świeci na biało, gdy odbiornik jest włączony.

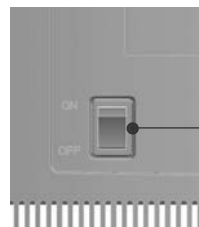

**Główny włącznik zasilania**

# PRZYGOTOWANIE

## MODELE TELEWIZORÓW LCD : 19/22LG31 \*\*

PRZYGOTOWANIE

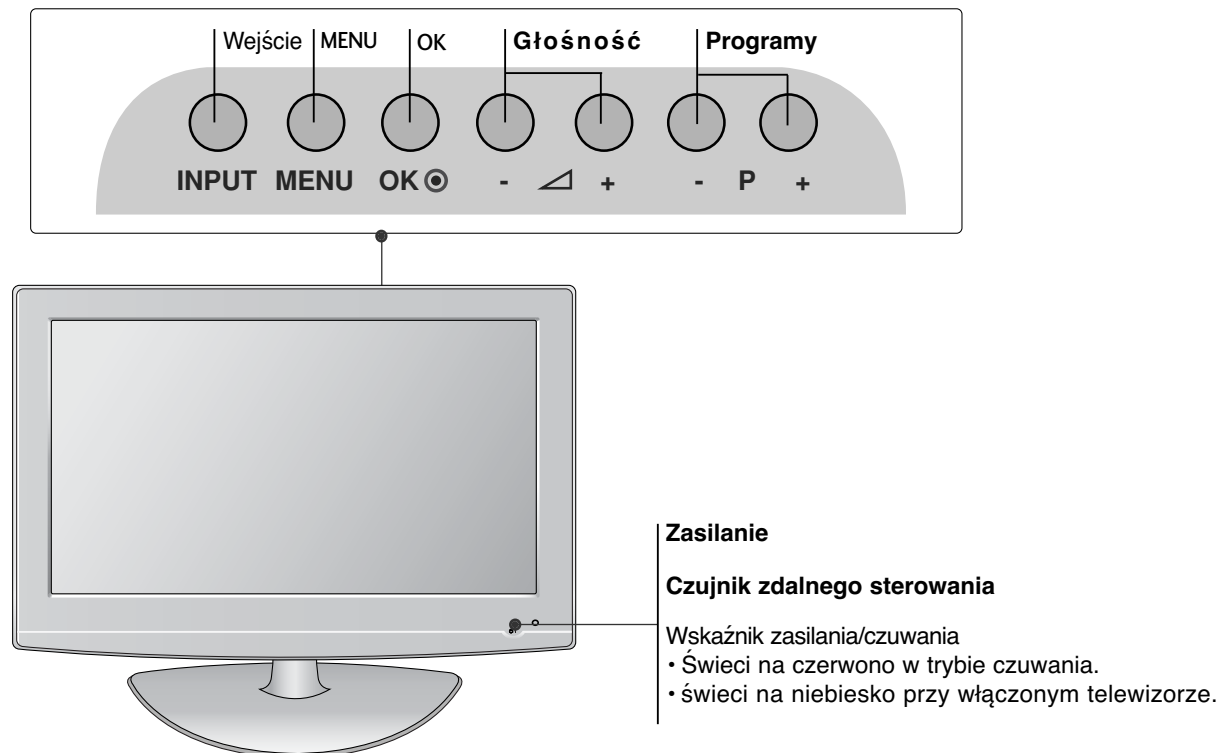



**MODELE TELEWIZORÓW LCD : 32/37/42LF25\*\* ,  
32/37/42LG2\*\*\* , 32/37/42LG33\*\* , 26LG31\*\* , 32/42/47LF51\*\***

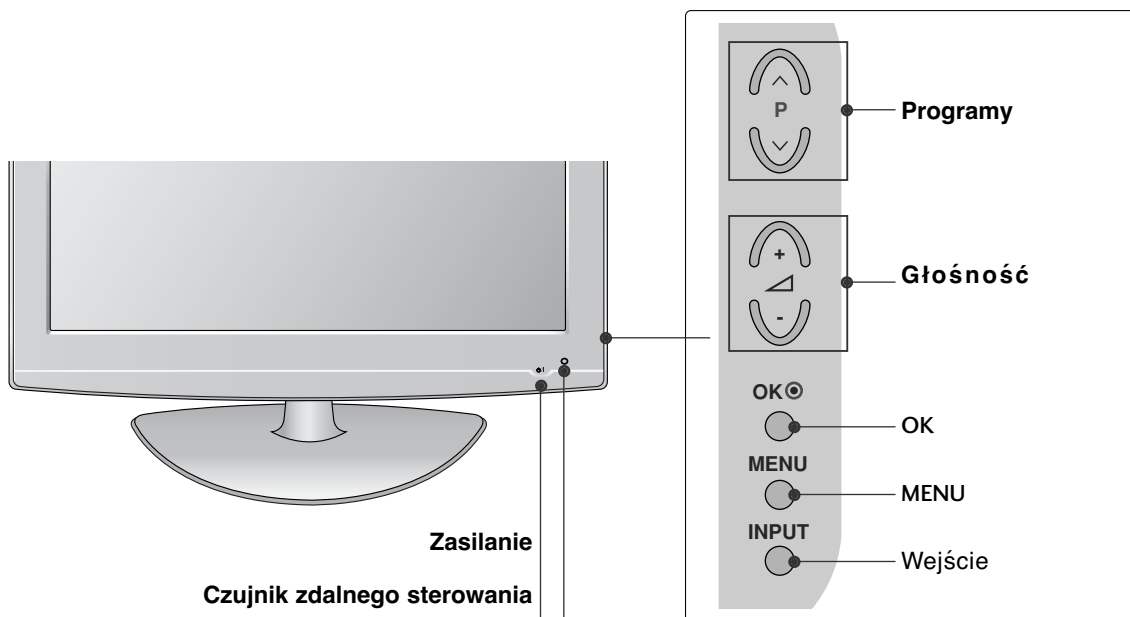

- Wskaznik zasilania/czuwania**
- Świeci na czerwono w trybie czuwania.
  - świeci na niebiesko przy włączonym telewizorze.

**Inteligentny czujnik**  
Dopasowuje obraz do warunków otoczenia  
(Tylko 32/42/47LF51\*\*)

# PRZYGOTOWANIE

## INFORMACJE O PANELU TYLNYM

- Twój telewizor może różnić się od pokazanego na ilustracji.

MODELE TELEWIZORÓW PLAZMOWYCH : 50/60PS70\*\*, 50/60PS80\*\*

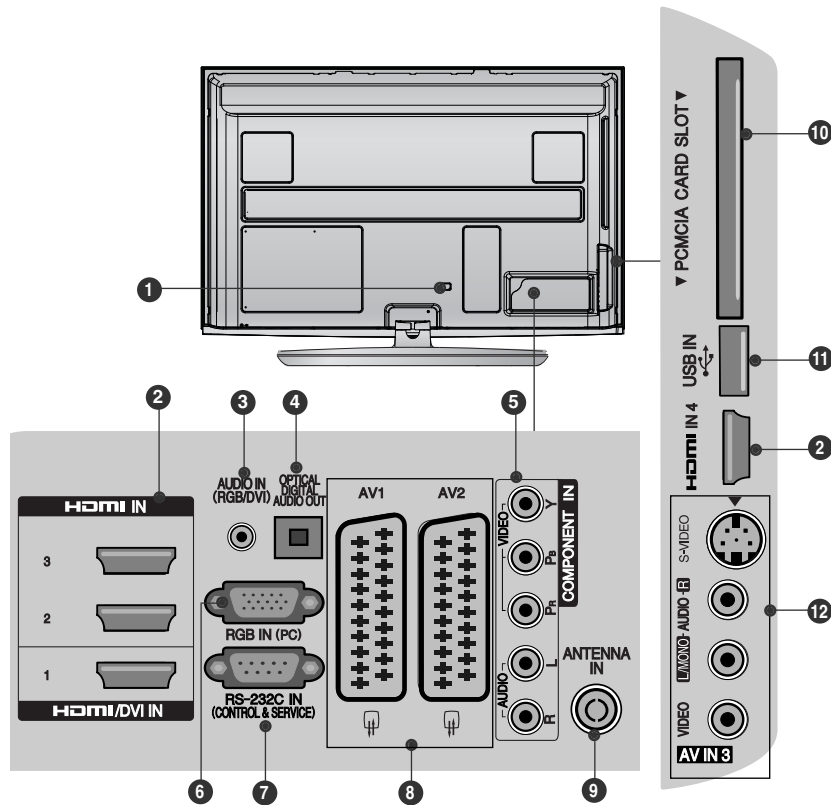

### 1 Gniazdo przewodu zasilania

Ten telewizor jest zasilany z gniazda sieci elektrycznej. Wymagane napięcie zasilania jest podane na stronie z danymi technicznymi. (► p.155 do 167) Nie wolno zasilać tego telewizora prądem stałym.

### 2 Wejście HDM/DVI IN

Podłącz źródło sygnału HDMI do wejścia HDMI IN lub źródło sygnału DVI (wideo) do portu HDMI/DVI za pomocą przewodu DVI-HDMI.

### 3 Wejście RGB/DVI Audio

Służy do połączenia sygnał u dźwiękowego z komputera lub odbiornika telewizji cyfrowej.

### 4 CYFROWE WYJŚCIE AUDIO (OPTYCZNE)

Możliwość podłączenia dźwięku cyfrowego do różnego rodzaju urządzeń. Podłączenie do cyfrowego sprzętu audio. Należy użyć optycznego przewodu audio.

### 5 Wejście Component

Do tych gniazd można podłączyć urządzenie audio/wideo dostarczające sygnał w standardzie Component.

### 6 Wejście RGB IN

Do podłączenia wyjścia z komputera osobistego.

### 7 PORT WEJŚCIA RS-232C (STEROWANIE&OBSŁUGA SERWISOWA)

Służy do połączenia z portem RS-232C komputera PC.

Ten port wykorzystywany jest w trybie serwisowym lub hotelowym.

### 8 Gniazda Eurocart (AV1/AV2)

Do tych gniazd można podłączyć urządzenia zewnętrzne dostarczające sygnał wyjściowy lub odbierające sygnał wejściowy za pośrednictwem złącza Eurocart.

### 9 Wejście antenowe

Do tego gniazda należy podłączyć antenę lub przewód prowadzący do gniazda sieci telewizji kablowej.

### 10 Gniazdo karty PCMCIA (Personal Computer Memory Card International Association),

W gnieździe karty PCMCIA można umieścić moduł CI. (Ta funkcja nie jest dostępna we wszystkich krajach.)

### 11 Wejście USB

To gniazdo służy do podłączania urządzeń pamięci masowej USB.

### 12 Wejście S-Video

Umożliwia doprowadzenie sygnału wizji z urządzenia S-VIDEO.

### Wejście audio/wideo

Do tych gniazd można doprowadzić sygnał wyjściowy audio/wideo z zewnętrznego urządzenia.

## MODELE TELEWIZORÓW PLAZMOWYCH :

42/50PQ35\*\*, 42PQ65\*\*, 50PS65\*\*

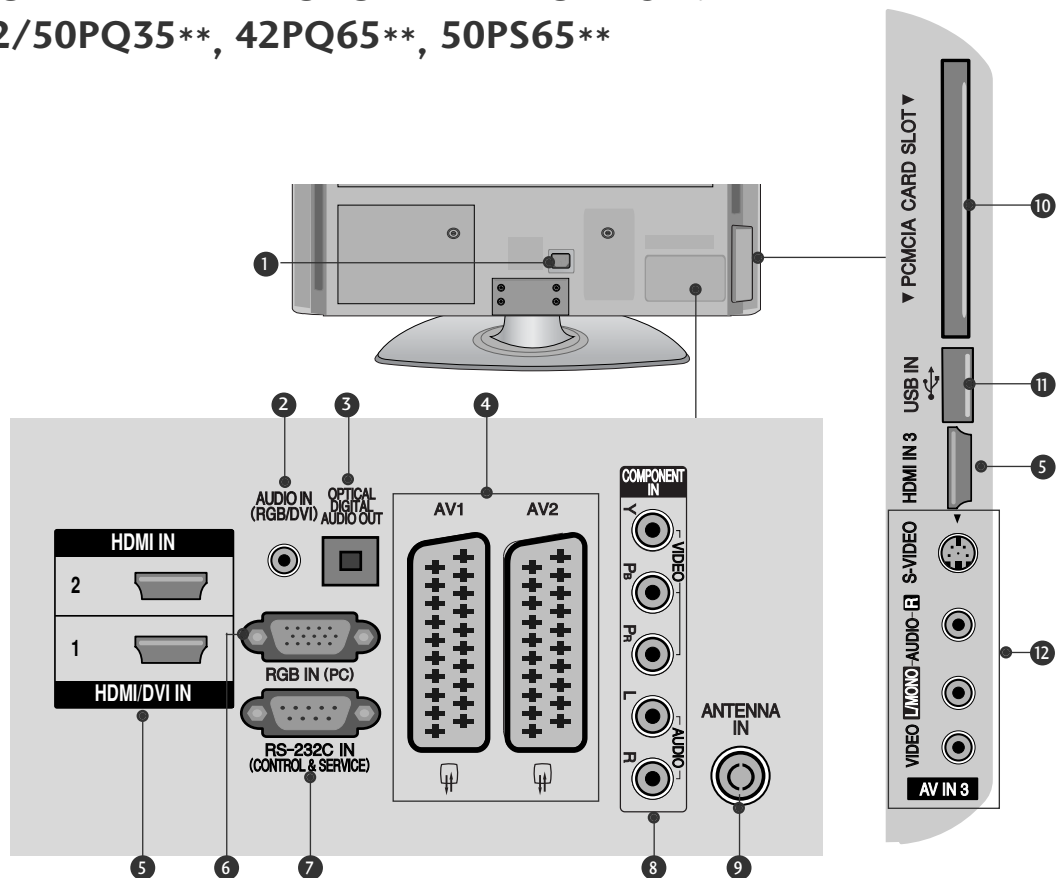

### 1 Gniazdo przewodu zasilania

Ten telewizor jest zasilany z gniazda sieci elektrycznej. Wymagane napięcie zasilania jest podane na stronie z danymi technicznymi. (► p.155 do 167) Nie wolno zasilać tego telewizora prądem stałym.

### 2 Wejście RGB/DVI Audio

Służy do połączenia sygnału audio i wideo z komputera lub odbiornika telewizyjnego.

### 3 CYFROWE WYJŚCIE AUDIO (OPTYCZNE)

Możliwość podłączenia dźwięku cyfrowego do różnego rodzaju urządzeń. Podłączenie do cyfrowego sprzętu audio. Należy użyć optycznego przewodu audio.

### 4 Gniazda Euroscart (AV1/AV2)

Do tych gniazd można podłączyć urządzenia zewnętrzne dostarczające sygnał wyjściowy lub odbierające sygnał wejściowy za pośrednictwem złącza Euroscart.

### 5 Wejście HDM/DVI IN

Podłącz źródło sygnału HDMI do wejścia HDMI IN lub źródło sygnału DVI (wideo) do portu HDM/DVI za pomocą przewodu DVI-HDMI.

### 6 Wejście RGB IN

Do podłączenia wyjścia z komputera osobistego.

### 7 PORT WEJŚCIA RS-232C (STEROWANIE&OBSŁUGA SERWISOWA)

Służy do połączenia z portem RS-232C komputera PC. Ten port wykorzystywany jest w trybie serwisowym lub hotelowym.

### 8 Wejście Component

Do tych gniazd można podłączyć urządzenie audio/wideo dostarczające sygnał w standardzie Component.

### 9 Wejście antenowe

Do tego gniazda należy podłączyć antenę lub przewód prowadzący do gniazda sieci telewizyjnej kablowej.

### 10 Gniazdo karty PCMCIA (Personal Computer Memory Card International Association).

W gnieździe karty PCMCIA można umieścić moduł CI. (Ta funkcja nie jest dostępna we wszystkich krajach.)

### 11 Wejście USB

To gniazdo służy do podłączania urządzeń pamięci masowej USB.

### 12 Wejście S-Video

Umożliwiają doprowadzenie sygnału wizji z urządzenia S-VIDEO.

### Wejście audio/wideo

Do tych gniazd można doprowadzić sygnał wyjściowy audio/wideo z zewnętrznego urządzenia.

# PRZYGOTOWANIE

MODELE TELEWIZORÓW LCD : 32/37/42LF25\*\*, 32/37/42LG2\*\*\*, 32/37/42LG33\*\*, 19/22/26LG31\*\*

(Tylko 32/37/42LG2\*\*\*, 32/37/42LG33\*\*, 26LG31\*\*)

(Tylko 32/37/42LF25\*\*)(Tylko 19/22/26LG31\*\*)

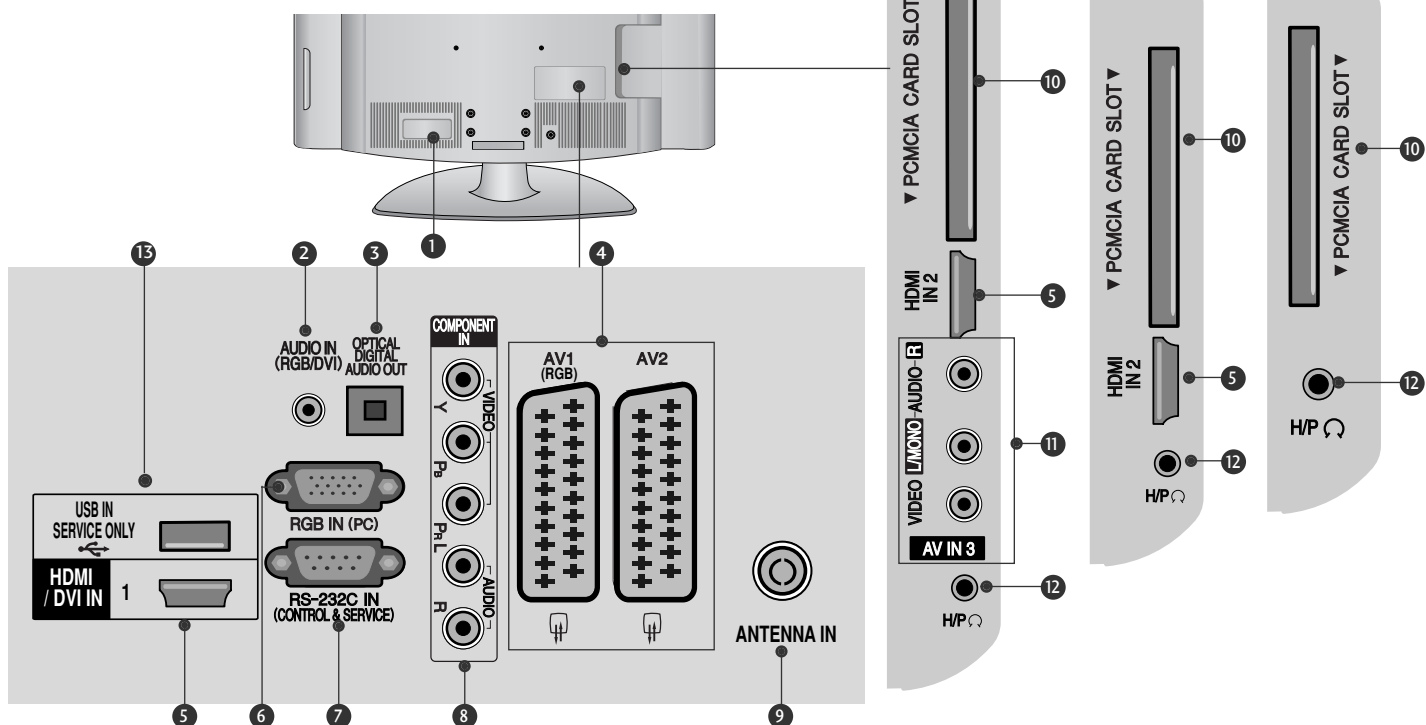

**1 Gniazdo przewodu zasilania**

Ten telewizor jest zasilany z gniazda sieci elektrycznej. Wymagane napięcie zasilania jest podane na stronie z danymi technicznymi. (► p.155 do 167) Nie wolno zasilac tego telewizora prądem stałym.

**2 Wejście RGB/DVI Audio**

Służy do połączenia sygnał u dźwiękowego z komputera lub odbiornika telewizji cyfrowej.

**3 CYFROWE WYJŚCIE AUDIO (OPTYCZNE)**

Możliwość podłączenia dźwięku cyfrowego do różnego rodzaju urządzeń. Podłączenie do cyfrowego sprzętu audio. Należy użyć optycznego przewodu audio.

**4 Gniazda Euroscart (AV1/AV2)**

Do tych gniazd można podłączyć urządzenia zewnętrzne dostarczające sygnał wyjściowy lub odbierające sygnał wejściowy za pośrednictwem złącza Euroscart.

**5 Wejście HDM/DVI IN**

Podłącz źródło sygnału HDMI do wejścia HDMI IN lub źródło sygnału DVI (wideo) do portu HDMI/DVI za pomocą przewodu DVI-HDMI.

**6 Wejście RGB IN**

Do podłączenia wyjścia z komputera osobistego.

**7 PORT WEJŚCIA RS-232C (STEROWANIE&OBSŁUGA SERWISOWA)**

Służy do połączenia z portem RS-232C komputera PC. Ten port wykorzystywany jest w trybie serwisowym lub hotelowym.

**8 Wejście Component**

Do tych gniazd można podłączyć urządzenie audio/wideo dostarczające sygnał w standardzie Component.

**9 Wejście antenowe**

Do tego gniazda należy podłączyć antenę lub przewód prowadzący do gniazda sieci telewizji kablowej.

**10 Gniazdo karty PCMCIA (Personal Computer Memory Card International Association).**

W gnieździe karty PCMCIA można umieścić moduł C1. (Ta funkcja nie jest dostępna we wszystkich krajach.)

**11 Wejście audio/wideo**

Do tych gniazd można doprowadzić sygnał wyjściowy audio/wideo z zewnętrznego urządzenia.

**12 Słuchawki**

Gniazdo słuchawek służy do podłączania słuchawek.

**13 PORT SERWISOWY**

## MODELE TELEWIZORÓW LCD : 19/22LU40\*\*, 19/22/26LU50\*\*

(Tylko 26LU50\*\*)

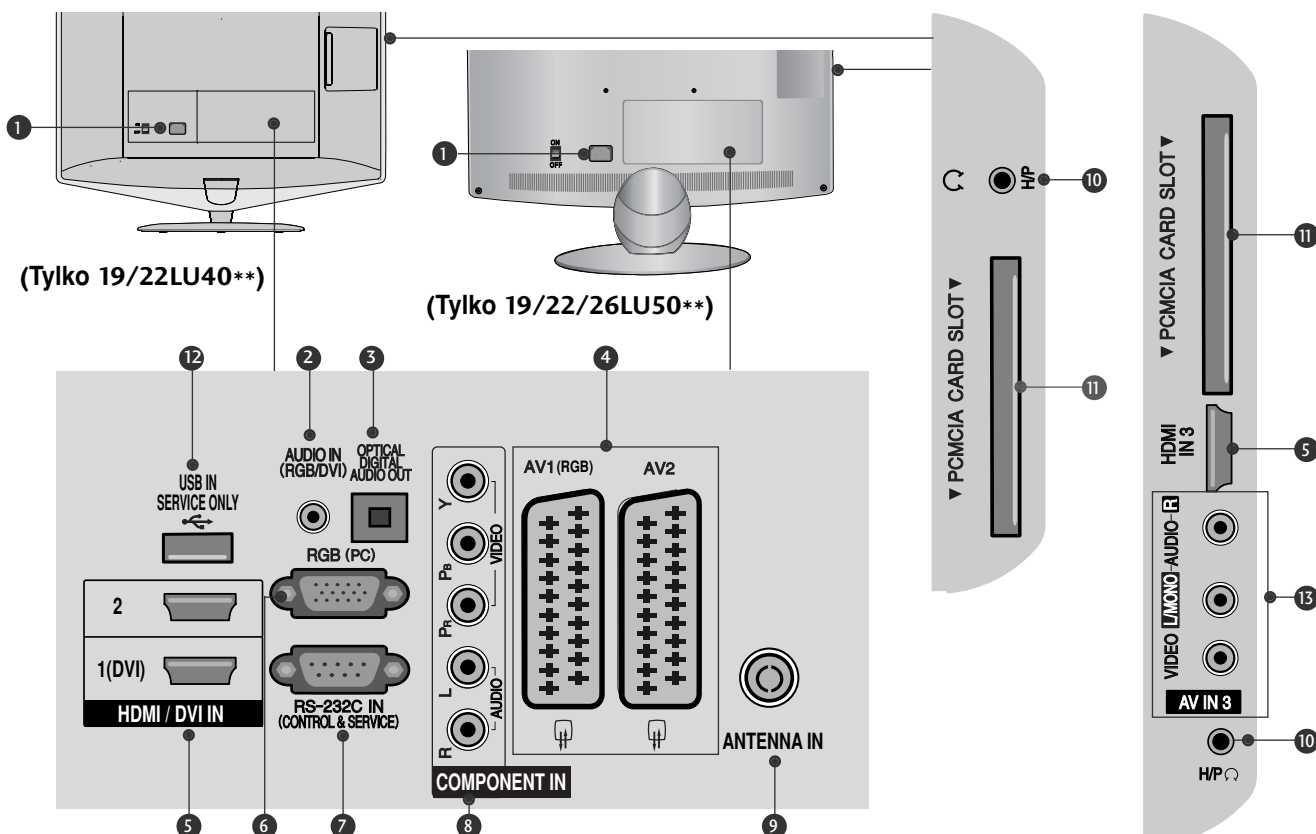

- 1 Gniazdo przewodu zasilania**  
Ten telewizor jest zasilany z gniazda sieci elektrycznej. Wymagane napięcie zasilania jest podane na stronie z danymi technicznymi. (► p.155 do 167)  
Nie wolno zasilać tego telewizora prądem stałym.
- 2 Wejście RGB/DVI Audio**  
Służy do połączenia sygnał u dźwiękowego z komputera lub odbiornika telewizji cyfrowej.
- 3 CYFROWE WYJŚCIE AUDIO (OPTYCZNE)**  
Możliwość podłączenia dźwięku cyfrowego do różnego rodzaju urządzeń.  
Podłączenie do cyfrowego sprzętu audio.  
Należy użyć optycznego przewodu audio.
- 4 Gniazda Euroscart (AV1/AV2)**  
Do tych gniazd można podłączyć urządzenia zewnętrzne dostarczające sygnał wyjściowy lub odbierające sygnał wejściowy za pośrednictwem złącza Euroscart.
- 5 Wejście HDM/DVI IN**  
Podłącz źródło sygnału HDMI do wejścia HDMI IN lub źródło sygnału DVI (wideo) do portu HDMI/DVI za pomocą przewodu DVI-HDMI.
- 6 Wejście RGB**  
Do podłączenia wyjścia z komputera osobistego.
- 7 PORT WEJŚCIA RS-232C (STEROWANIE&OBSŁUGA SERWISOWA)**  
Służy do połączenia z portem RS-232C komputera PC.  
Ten port wykorzystywany jest w trybie serwisowym lub hotelowym.
- 8 Wejście Component**  
Do tych gniazd można podłączyć urządzenie audio/wideo dostarczające sygnał w standardzie Component.
- 9 Wejście antenowe**  
Do tego gniazda należy podłączyć antenę lub przewód prowadzący do gniazda sieci telewizji kablowej.
- 10 Słuchawki**  
Gniazdo słuchawek służy do podłączania słuchawek.
- 11 Gniazdo karty PCMCIA (Personal Computer Memory Card International Association).**  
W gnieździe karty PCMCIA można umieścić moduł CI.  
(Ta funkcja nie jest dostępna we wszystkich krajach.)
- 12 PORT SERWISOWY**
- 13 Wejście audio/wideo**  
Do tych gniazd można doprowadzić sygnał wyjściowy audio/wideo z zewnętrznego urządzenia.

# PRZYGOTOWANIE

## MODELE TELEWIZORÓW LCD : 32/37/42/47LH70\*\*

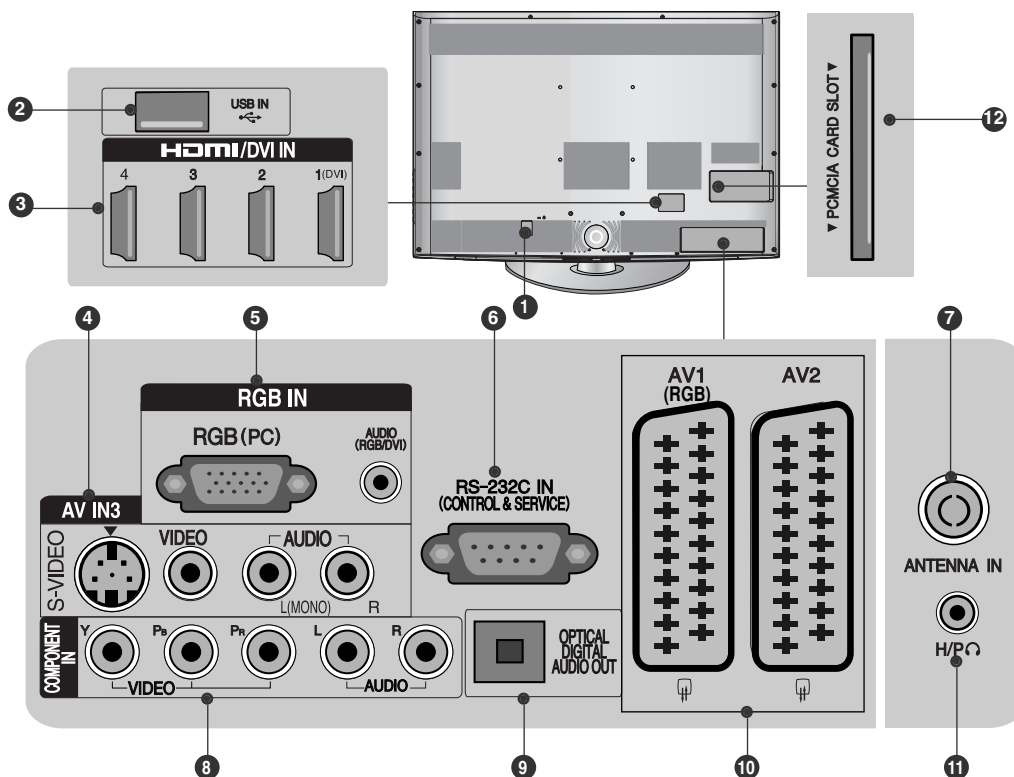

### 1 Gniazdo przewodu zasilania

Ten telewizor jest zasilany z gniazda sieci elektrycznej. Wymagane napięcie zasilania jest podane na stronie z danymi technicznymi. (► p.155 do 167) Nie wolno zasilac tego telewizora prądem stałym.

### 2 Wejście USB

To gniazdo służy do podłączania urządzeń pamięci masowej USB.

### 3 Wejście HDM/DVI IN

Podłącz źródło sygnału HDMI do wejścia HDMI IN lub źródło sygnału DVI (wideo) do portu HDMI/DVI za pomocą przewodu DVI-HDMI.

### 4 Wejście S-Video

Umożliwia doprowadzenie sygnału wizji z urządzenia S-VIDEO.

### Wejście audio/wideo

Do tych gniazd można doprowadzić sygnał wyjściowy audio/wideo z zewnętrznego urządzenia.

### 5 Wejście RGB IN

Do podłączenia wyjścia z komputera osobistego.

### Wejście RGB/DVI Audio

Służy do połączenia sygnału audio i wideo z komputera lub odbiornika telewizji cyfrowej.

### 6 PORT WEJŚCIA RS-232C (STEROWANIE&OBSŁUGA SERWISOWA)

Służy do połączenia z portem RS-232C komputera PC.

Ten port wykorzystywany jest w trybie serwisowym lub hotelowym.

### 7 Wejście antenowe

Do tego gniazda należy podłączyć antenę lub przewód prowadzący do gniazda sieci telewizyjnej kablowej.

### 8 Wejście Component

Do tych gniazd można podłączyć urządzenie audio/wideo dostarczające sygnał w standardzie Component.

### 9 CYFROWE WYJŚCIE AUDIO (OPTYCZNE)

Możliwość podłączenia dźwięku cyfrowego do różnego rodzaju urządzeń. Podłączenie do cyfrowego sprzętu audio. Należy użyć optycznego przewodu audio.

### 10 Gniazda Euroscart (AV1/AV2)

Do tych gniazd można podłączyć urządzenia zewnętrzne dostarczające sygnał wyjściowy lub odbierające sygnał wejściowy za pośrednictwem złącza Euroscart.

### 11 Słuchawki

Gniazdo słuchawek służy do podłączania słuchawek.

### 12 Gniazdo karty PCMCIA (Personal Computer Memory Card International Association)

W gnieździe karty PCMCIA można umieścić moduł CI.  
(Ta funkcja nie jest dostępna we wszystkich krajach.)

# MODELE TELEWIZORÓW LCD : 32/37/42/47LH40\*\*, 32/37/42/47LH49\*\*, 32/37/42/47/55LH50\*\*, 32/42/47LF51\*\*

(Tylko 32/42/47LF51\*\*) (Tylko 32/37/42/47LH40\*\*) (Tylko 32/37/42/47/55LH50\*\*, 32/37/42/47LH49\*\*)

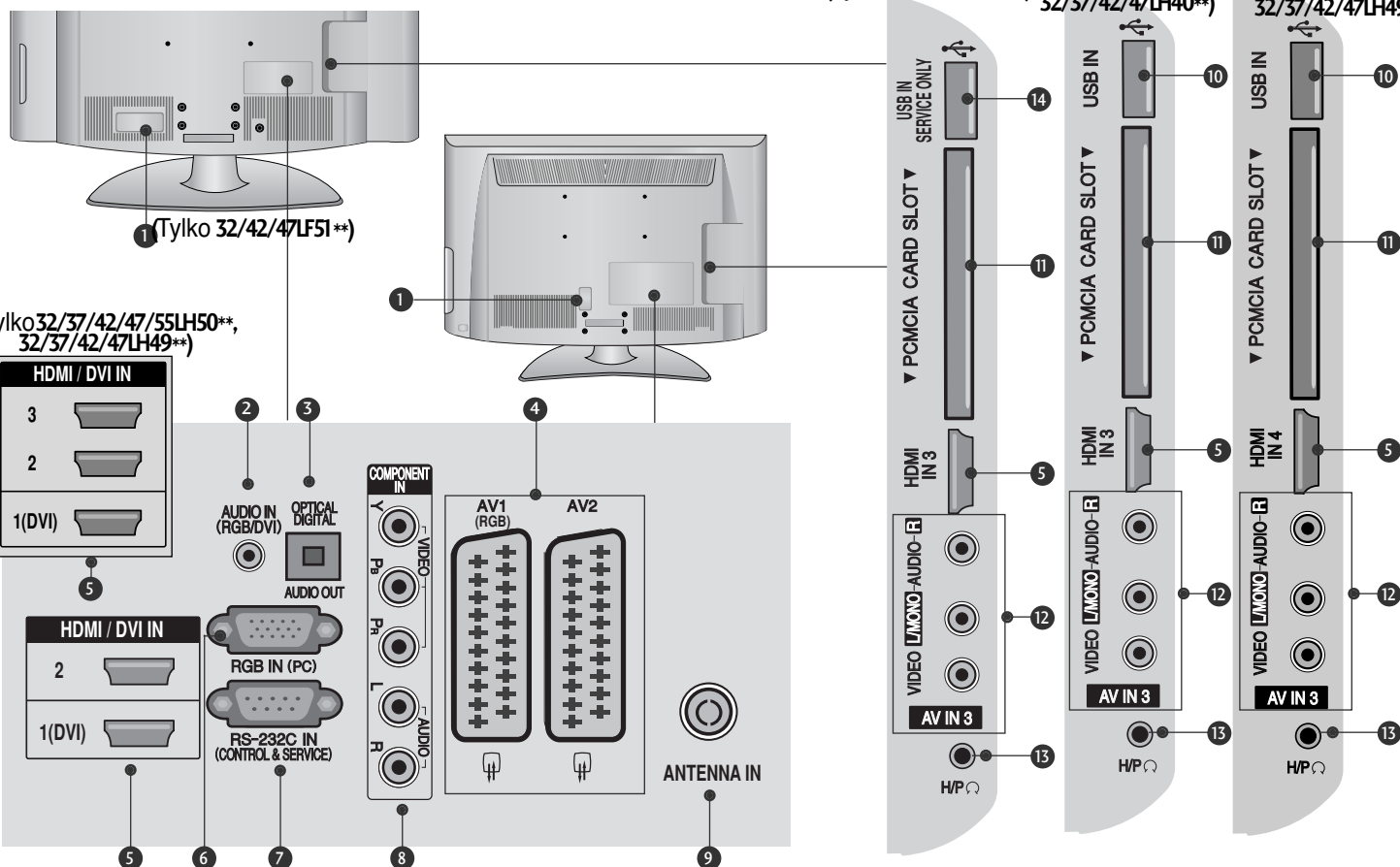

PRZYGOTOWANIE

## 1 Gniazdo przewodu zasilania

Ten telewizor jest zasilany z gniazda sieci elektrycznej. Wymagane napięcie zasilania jest podane na stronie z danymi technicznymi. (► p.155 do 167) Nie wolno zasilać tego telewizora prądem stałym.

## 2 Wejście RGB/DVI Audio

Służy do połączenia sygnał u dźwiękowego z komputera lub odbiornika telewizji cyfrowej.

## 3 CYFROWE WYJŚCIE AUDIO (OPTYCZNE)

Możliwość połączenia dźwięku cyfrowego do różnego rodzaju urządzeń. Podłączenie do cyfrowego sprzętu audio. Należy użyć optycznego przewodu audio.

## 4 Gniazda Euroscart (AV1/AV2)

Do tych gniazd można podłączyć urządzenia zewnętrzne dostarczające sygnał wyjściowy lub odbierające sygnał wejściowy za pośrednictwem złącza Euroscart.

## 5 Wejście HDM/DVI IN

Podłącz źródło sygnału HDMI do wejścia HDMI IN lub źródło sygnału DVI (wideo) do portu HDMI/DVI za pomocą przewodu DVI-HDMI.

## 6 Wejście RGB IN

Do podłączenia wyjścia z komputera osobistego.

## 7 PORT WEJŚCIA RS-232C

(STEROWANIE&OBSŁUGA SERWISOWA) Służy do połączenia z portem RS-232C komputera PC.

Ten port wykorzystywany jest w trybie serwisowym lub hotelowym.

## 8 Wejście Component

Do tych gniazd można podłączyć urządzenie audio/video dostarczające sygnał w standardzie Component.

## 9 Wejście antenowe

Do tego gniazda należy podłączyć antenę lub przewód prowadzący do gniazda sieci telewizji kablowej.

## 10 Wejście USB

To gniazdo służy do podłączania urządzeń pamięci masowej USB.

## 11 Gniazdo karty PCMCIA (Personal Computer Memory Card International Association)

W gnieździe karty PCMCIA można umieścić moduł CI. (Ta funkcja nie jest dostępna we wszystkich krajach.)

## 12 Wejście audio/video

Do tych gniazd można doprowadzić sygnał wyjściowy audio/video z zewnętrznego urządzenia.

## 13 Słuchawki

Gniazdo słuchawek służy do podłączania słuchawek.

## 14 PORT SERWISOWY

# PRZYGOTOWANIE

## MODELE TELEWIZORÓW LED LCD : 42/47LH90\*\*

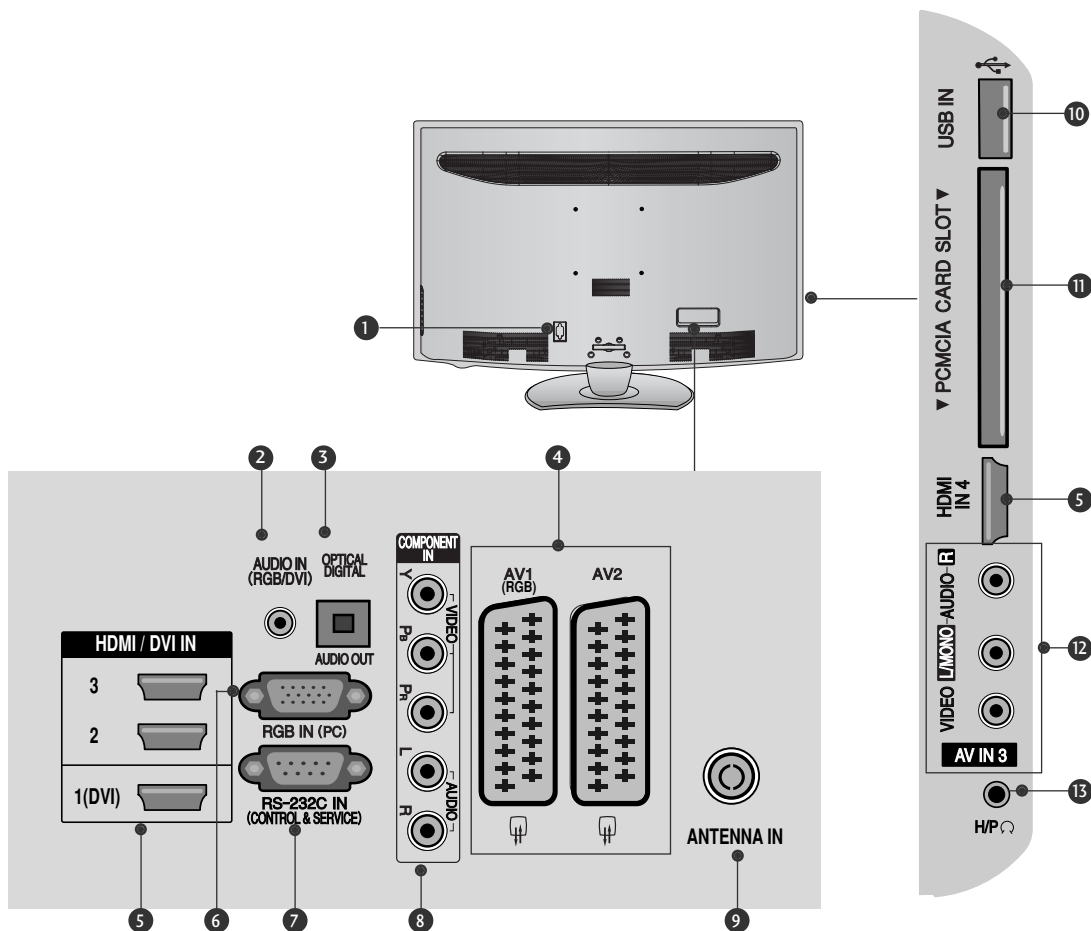

- 1 Gniazdo przewodu zasilania**  
 Ten telewizor jest zasilany z gniazda sieci elektrycznej. Wymagane napięcie zasilania jest podane na stronie z danymi technicznymi. (► p.155 do 167)  
 Nie wolno zasilac tego telewizora prądem stałym.
- 2 Wejście RGB/DVI Audio**  
 Służy do połączenia sygnał u dźwiękowego z komputera lub odbiornika telewizji cyfrowej.
- 3 CYFROWE WYJŚCIE AUDIO (OPTYCZNE)**  
 Możliwość podłączenia dźwięku cyfrowego do różnego rodzaju urządzeń.  
 Podłączenie do cyfrowego sprzętu audio.  
 Należy użyć optycznego przewodu audio.
- 4 Gniazda Euroscart (AV1/AV2)**  
 Do tych gniazd można podłączyć urządzenia zewnętrzne dostarczające sygnał wyjściowy lub odbierające sygnał wejściowy za pośrednictwem złącza Euroscart.
- 5 Wejście HDMI/DVI IN**  
 Podłącz źródło sygnału HDMI do wejścia HDMI IN lub źródło sygnału DVI (video) do portu HDMI/DVI za pomocą przewodu DVI-HDMI.
- 6 Wejście RGB IN**  
 Do podłączenia wyjścia z komputera osobistego.
- 7 PORT WEJŚCIA RS-232C (STEROWANIE&OBSŁUGA SERWISOWA)**  
 Służy do połączenia z portem RS-232C komputera PC.  
 Ten port wykorzystywany jest w trybie serwisowym lub hotelowym.
- 8 Wejście Component**  
 Do tych gniazd można podłączyć urządzenie audio/video dostarczające sygnał w standardzie Component.
- 9 Wejście antenowe**  
 Do tego gniazda należy podłączyć antenę lub przewód prowadzący do gniazda sieci telewizyjnej kablowej.
- 10 Wejście USB**  
 To gniazdo służy do podłączania urządzeń pamięci masowej USB.
- 11 Gniazdo karty PCMCIA (Personal Computer Memory Card International Association).**  
 W gnieździe karty PCMCIA można umieścić moduł CI. (Ta funkcja nie jest dostępna we wszystkich krajach.)
- 12 Wejście audio/wideo**  
 Do tych gniazd można doprowadzić sygnał wyjściowy audio/wideo z zewnętrznego urządzenia.
- 13 Słuchawki**  
 Gniazdo słuchawek służy do podłączania słuchawek.



# MODELE TELEWIZORÓW LCD : 26/32/37/42LH20\*\*, 26/32LD3\*\*, 32/37/42/47LH3\*\*\*

(Tylko 32/37/42/47LH3\*\*\*) (Tylko 26/32/37/42LH20\*\*,  
26/32LD3\*\*)

(Tylko 32/37/42/47LH3\*\*\*)

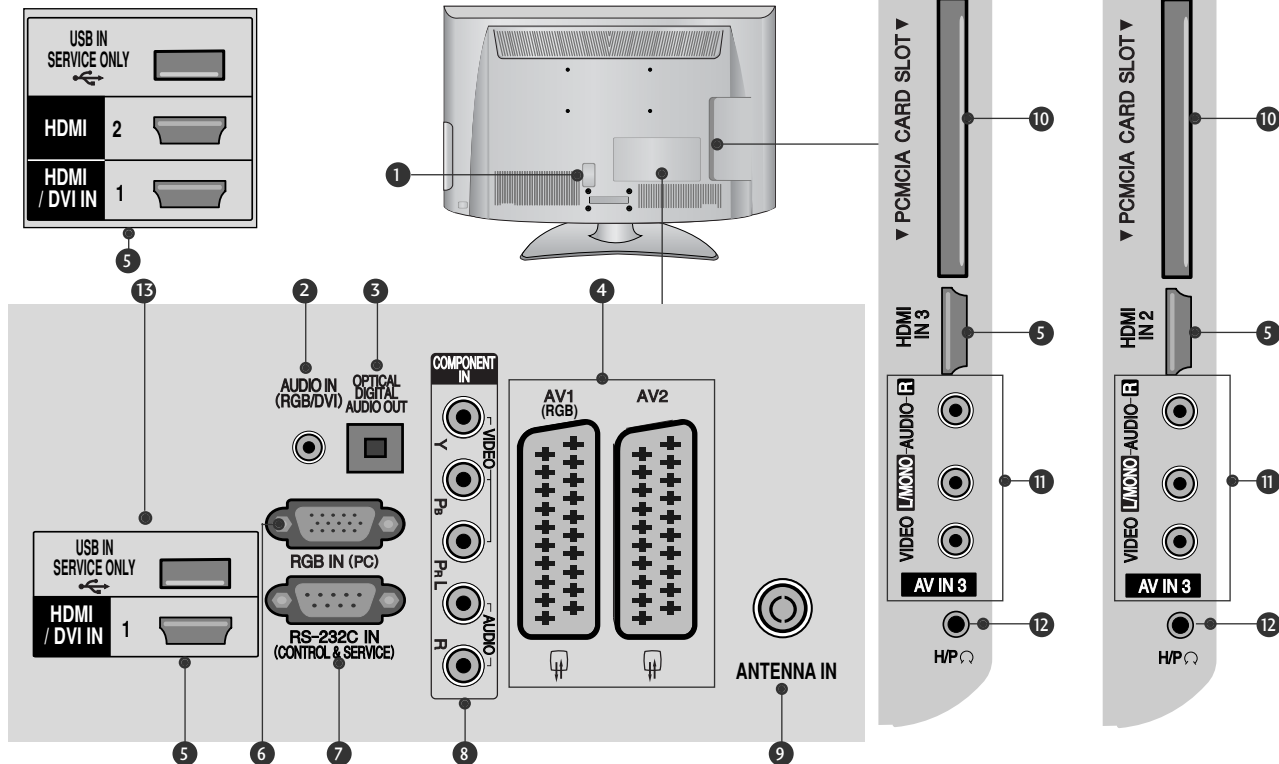

## 1 Gniazdo przewodu zasilania

Ten telewizor jest zasilany z gniazda sieci elektrycznej. Wymagane napięcie zasilania jest podane na stronie z danymi technicznymi. (► p.155 do 167) Nie wolno zasilac tego telewizora prądem stałym

## 2 Wejście RGB/DVI Audio

Służy do połączenia sygnału i dźwiękowego z komputera lub odbiornika telewizji cyfrowej.

## 3 CYFROWE WYJŚCIE AUDIO (OPTYCZNE)

Możliwość podłączenia dźwięku cyfrowego do różnego rodzaju urządzeń. Podłączenie do cyfrowego sprzętu audio. Należy użyć optycznego przewodu audio.

## 4 Gniazda Euroscart (AV1/AV2)

Do tych gniazd można podłączyć urządzenia zewnętrzne dostarczające sygnał wyjściowy lub odbierające sygnał wejściowy za pośrednictwem złącza Euroscart.

## 5 Wejście HDMI/DVI IN

Podłącz źródło sygnału HDMI do wejścia HDMI IN lub źródło sygnału DVI (video) do portu HDMI/DVI za pomocą przewodu DVI-HDMI.

## 6 Wejście RGB IN

Do podłączenia wyjścia z komputera osobistego.

## 7 PORT WEJŚCIA RS-232C (STEROWANIE&OBSŁUGA SERWISOWA)

Służy do połączenia z portem RS-232C komputera PC.

Ten port wykorzystywany jest w trybie serwisowym lub hotelowym.

## 8 Wejście Component

Do tych gniazd można podłączyć urządzenie audio/video dostarczające sygnał w standardzie Component.

## 9 Wejście antenowe

Do tego gniazda należy podłączyć antenę lub przewód prowadzący do gniazda sieci telewizji kablowej.

## 10 Gniazdo karty PCMCIA (Personal Computer Memory Card International Association).

W gnieździe karty PCMCIA można umieścić moduł C1. (Ta funkcja nie jest dostępna we wszystkich krajach.)

## 11 Wejście audio/wideo

Do tych gniazd można doprowadzić sygnał wyjściowy audio/wideo z zewnętrznego urządzenia.

## 12 Słuchawki

Gniazdo słuchawek służy do podłączania słuchawek.

## 13 PORT SERWISOWY

# PRZYGOTOWANIE

## MODELE TELEWIZORÓW LCD : 19/22LH20\*\*, 19/22LD3\*\*

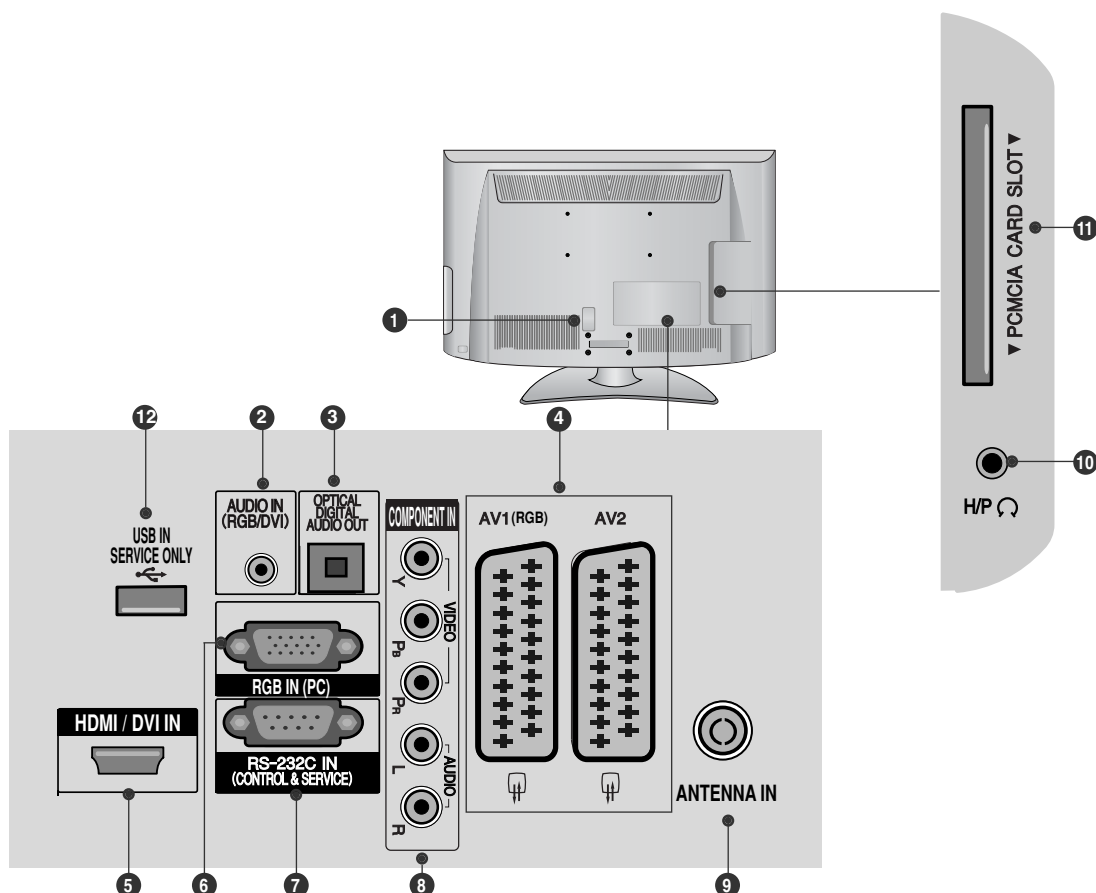

- 1 Gniazdo przewodu zasilania**  
Ten telewizor jest zasilany z gniazda sieci elektrycznej. Wymagane napięcie zasilania jest podane na stronie z danymi technicznymi. (► p.155 do 167)  
Nie wolno zasilac tego telewizora prądem stałym.
- 2 Wejście RGB/DVI Audio**  
Służy do połączenia sygnał u dźwiękowego z komputera lub odbiornika telewizji cyfrowej.
- 3 CYFROWE WYJŚCIE AUDIO (OPTYCZNE)**  
Możliwość podłączenia dźwięku cyfrowego do różnego rodzaju urządzeń.  
Podłączenie do cyfrowego sprzętu audio.  
Należy użyć optycznego przewodu audio.
- 4 Gniazda Euroscart (AV1/AV2)**  
Do tych gniazd można podłączyć urządzenia zewnętrzne dostarczające sygnał wyjściowy lub odbierające sygnał wejściowy za pośrednictwem złącza Euroscart.
- 5 Wejście HDMI/DVI IN**  
Podłącz źródło sygnału HDMI do wejścia HDMI IN lub źródło sygnału DVI (video) do portu HDMI/DVI za pomocą przewodu DVI-HDMI.
- 6 Wejście RGB IN**  
Do podłączenia wyjścia z komputera osobistego.
- 7 PORT WEJŚCIA RS-232C (STEROWANIE&OBSŁUGA SERWISOWA)**  
Służy do połączenia z portem RS-232C komputera PC.  
Ten port wykorzystywany jest w trybie serwisowym lub hotelowym.
- 8 Wejście Component**  
Do tych gniazd można podłączyć urządzenie audio/video dostarczające sygnał w standardzie Component.
- 9 Wejście antenowe**  
Do tego gniazda należy podłączyć antenę lub przewód prowadzący do gniazda sieci telewizji kablowej.
- 10 Słuchawki**  
Gniazdo słuchawek służy do podłączania słuchawek.
- 11 Gniazdo karty PCMCIA (Personal Computer Memory Card International Association)**  
W gnieździe karty PCMCIA można umieścić moduł CI.  
(Ta funkcja nie jest dostępna we wszystkich krajach.)
- 12 PORT SERWISOWY**

# MONTAŻ PODSTAWY

■ Twój telewizor może różnić się od pokazanego na ilustracji. Podczas składania podstawki biurkowej należy upewnić się, że śruby są całkowicie dokręcone. (Jeżeli nie zostaną one dokręcone do końca, po ustawieniu produktu może on przechylać się do przodu). W przypadku dokręcania śrub z użyciem nadmiernej siły mogą one ulec uszkodzeniu przez starcie powierzchni.

## Tylko 32/37/42/47LH70\*\*

- 1 Połóż telewizor ostrożnie na miękkiej powierzchni ekranem w dół, aby ochronić ekran przed uszkodzeniem.

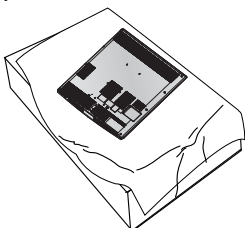

- 2 Połącz nóżkę z podstawą telewizora.

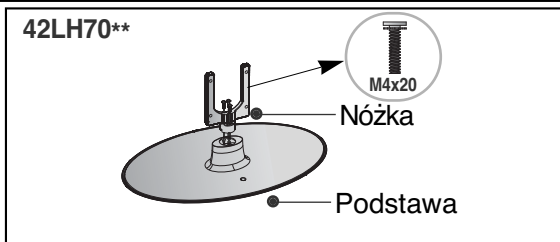
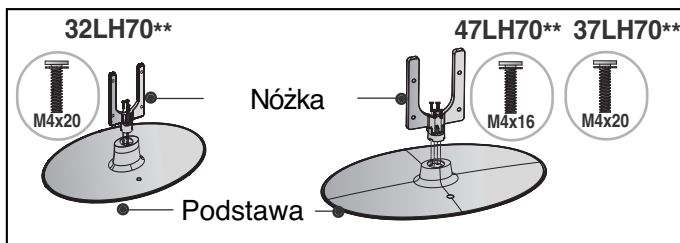

- 3 Zmontuj części w sposób pokazany na rysunku.

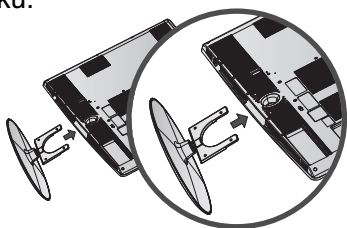

- 4 Dokładnie wkręć 4 śruby do otworów z tyłu telewizora.

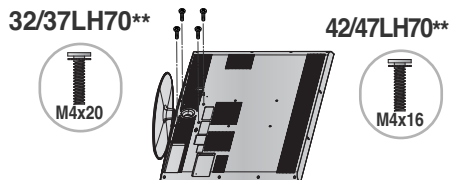

## Tylko 26/32/37/42LH20\*\*, 26/32LD3\*\*, 32/37/42/47LH3\*\*\*, 32/37/42/47LH40\*\*, 32/37/42/47LH49\*\*, 32/37/42/47LH50\*\*, 42/47LH90\*\*

- 1 Połóż telewizor ostrożnie na miękkiej powierzchni ekranem w dół, aby ochronić ekran przed uszkodzeniem.

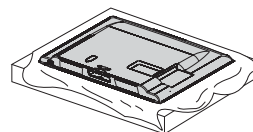

- 2 Zmontuj części w sposób pokazany na rysunku.

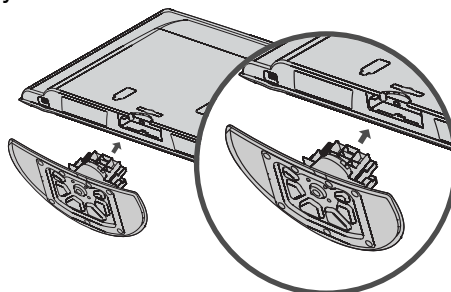

- 3 Dokładnie wkręć 4 śruby do otworów z tyłu telewizora.

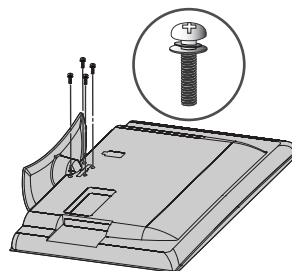

# PRZYGOTOWANIE

Tylko 19/22LH20\*\*, 19/22LD3\*\*

- 1 Połóż telewizor ostrożnie na miękkiej powierzchni ekranem w dół, aby ochronić ekran przed uszkodzeniem.

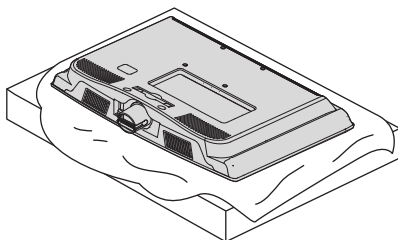

- 2 Zmontuj części w sposób pokazany na rysunku.

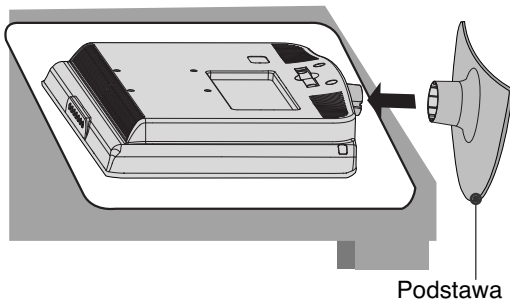

Podstawa

Tylko 50PS70\*\*/50PS80\*\*/  
42/50PQ35\*\*/42PQ65\*\*/50PS65\*\*

- 1 Połóż telewizor ostrożnie na miękkiej powierzchni ekranem w dół, aby ochronić ekran przed uszkodzeniem.

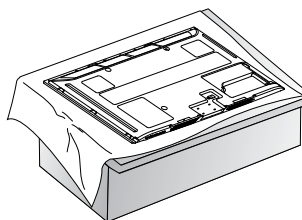

- 2 Zmontuj części w sposób pokazany na rysunku.

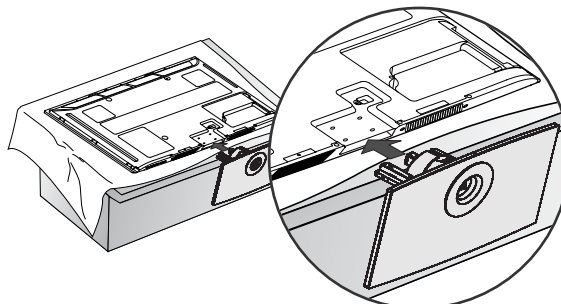

- 3 Dokładnie wkręć 4 śruby do otworów z tyłu telewizora.

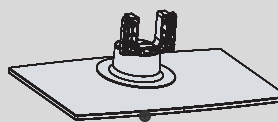
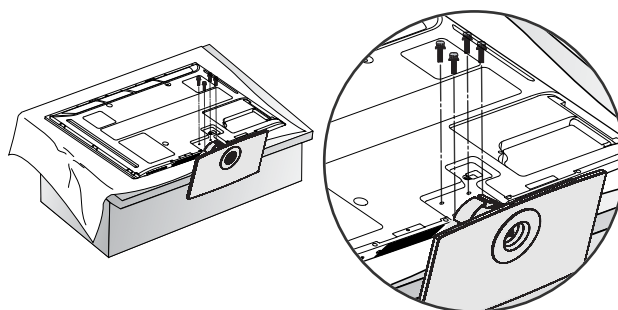

Przód

Podczas montażu podpórki należy się upewnić, że jest ona montowana we właściwym kierunku.

### Tylko 19/22/26LU50\*\*

- 1 Połóż telewizor ostrożnie na miękkiej powierzchni ekranem w dół, aby ochronić ekran przed uszkodzeniem.

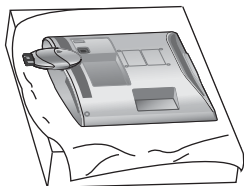

- 2 Wkręć dokładnie 2 lub 3 śruby do otworów.

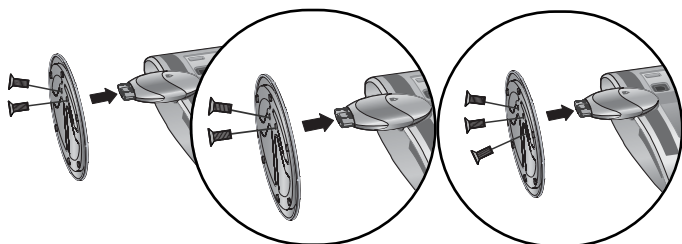

(Tylko 26LU50\*\*)

### Tylko 19/22LG31 \*\*

- 1 Połóż telewizor ostrożnie na miękkiej powierzchni ekranem w dół, aby ochronić ekran przed uszkodzeniem.

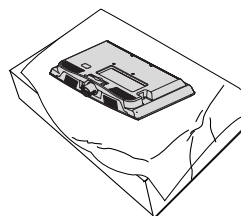

- 2 Należy połączyć korpus stojaka z podstawą telewizora. Wsunąć korpus stojaka w podstawę do chwili usłyszenia kliknięcia.

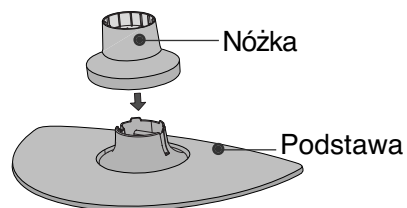

- 3 Zmontuj części w sposób pokazany na rysunku.

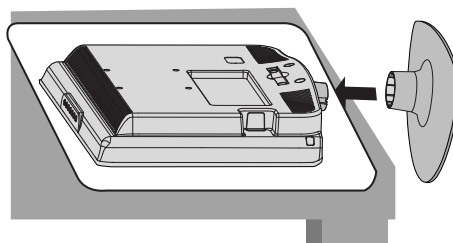

# PRZYGOTOWANIE

Tylko 32/37/42LF25\*\*,  
32/37/42LG2\*\*\*,  
32/37/42LG33\*\*, 26LG31\*\*,  
32/42LF51\*\*

- 1 Połóż telewizor ostrożnie na miękkiej powierzchni ekranem w dół, aby ochronić ekran przed uszkodzeniem.

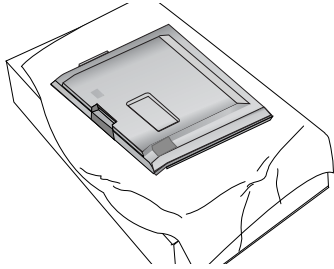

- 2 Połącz nóżkę z podstawą telewizora.

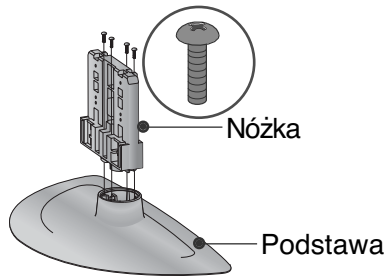

- 3 Zmontuj części w sposób pokazany na rysunku.

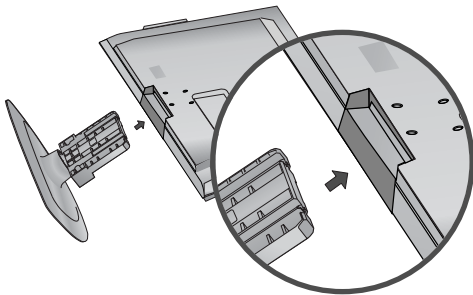

- 4 Dokładnie wkręć 4 śruby do otworów z tyłu telewizora.

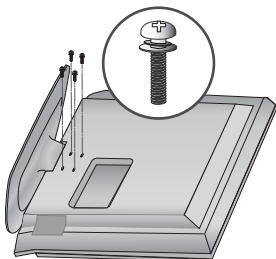

Tylko 19/22LU40\*\*

- 1 Połóż telewizor ostrożnie na miękkiej powierzchni ekranem w dół, aby ochronić ekran przed uszkodzeniem.

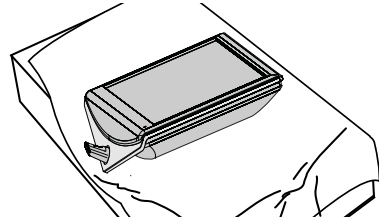

- 2 Wkręć dokładnie 3 śruby do otworów w podstawie.

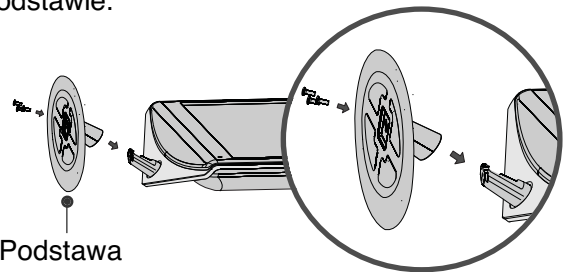

- 3 Połącz tylną część nóżki z telewizorem.

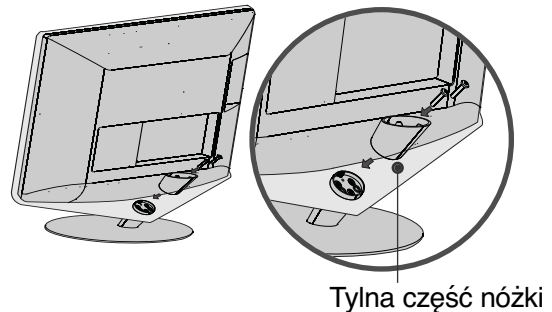

- 4 Połącz pokrywkę z tylną częścią nóżki telewizora.

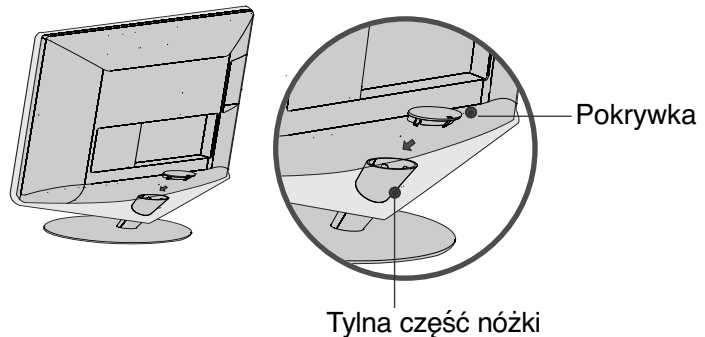

# DEMONTAŻ PODSTAWY

▪ Twój telewizor może różnić się od pokazanego na ilustracji.

## Tylko 19/22LU40\*\*

- 1 Połóż telewizor ostrożnie na miękkiej powierzchni ekranem w dół, aby ochronić ekran przed uszkodzeniem.

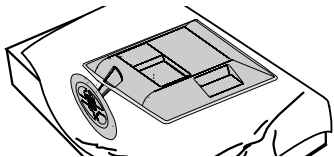

- 2 Odłącz pokrywkę od telewizora. Aby odłączyć pokrywkę, naciśnij ją w kierunku oznaczonym strzałką.

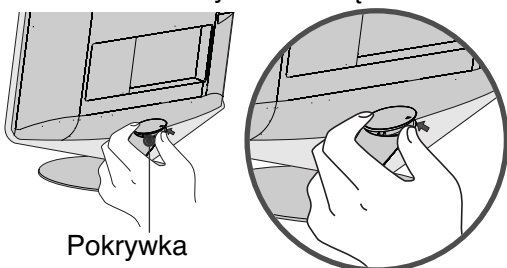

Pokrywka

- 3 Poluzuj śruby i odłącz tylną część nóżki od telewizora.

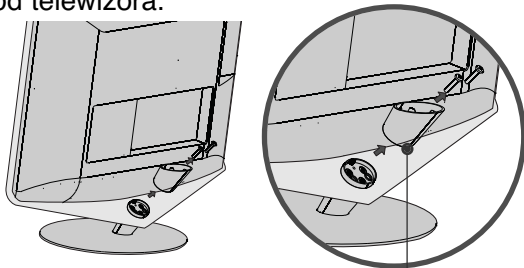

Tylna część nóżki

- 4 Poluzuj śruby i odłącz podstawę od telewizora.

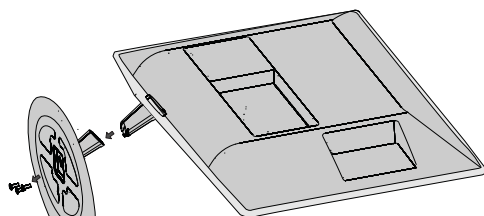

Podstawa

- 5 Poluzuj śruby i odłącz nóżkę od telewizora.

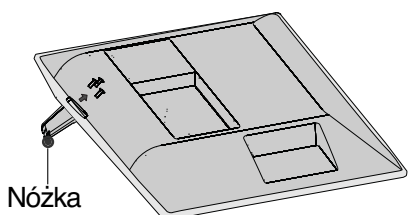

Nóżka

## Tylko 19/22/26LU50\*\*

- 1 Połóż telewizor ostrożnie na miękkiej powierzchni ekranem w dół, aby ochronić ekran przed uszkodzeniem.

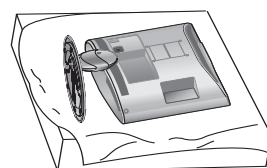

- 2 Poluzuj śruby i odłącz podstawę od telewizora.

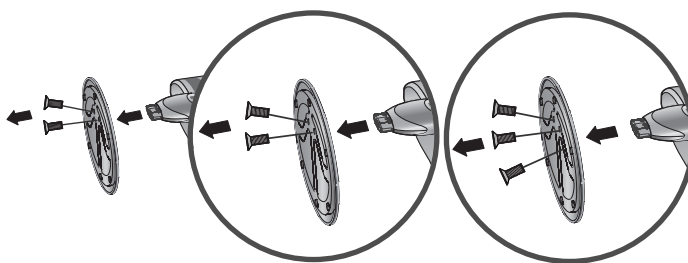

(Tylko 26LU50\*\*)

- 3 Wykręć śruby z telewizora. Odłącz podstawę od telewizora.

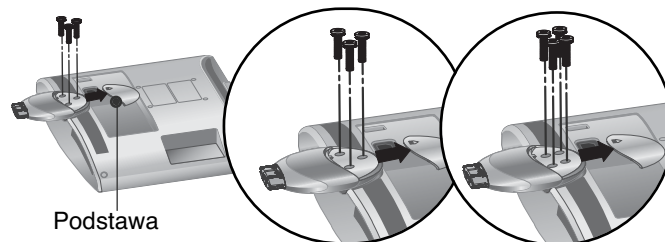

Podstawa

(Tylko 26LU50\*\*)

- 4 Odłącz nóżkę od telewizora.

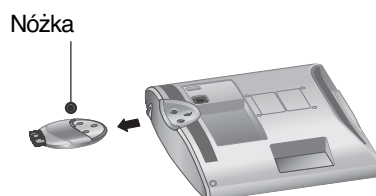

Nóżka

# PRZYGOTOWANIE

## MOCOWANIE TELEWIZORA DO BLATU

(Tylko 26LG31\*\*, 26LU50\*\*, 32/37/42LF25\*\*, 32/37/42LG2\*\*\*, 32/37/42LG33\*\*, 26/32/37/42LH20\*\*, 26/32LD3\*\*, 32/37/42LH3\*\*, 32/37/42LH40\*\*, 32/37/42LH49\*\*, 32/37/42LH50\*\*, 32/37LH70\*\*, 42LH90\*\*, 32/42LF51\*\*)

■ Twój telewizor może różnić się od pokazanego na ilustracji. Telewizor należy przymocować do blatu w taki sposób, aby nie był możliwy ruch odbiornika do przodu lub do tyłu, co mogłoby spowodować obrażenia lub uszkodzenie odbiornika. Należy używać tylko dołączonej śruby.

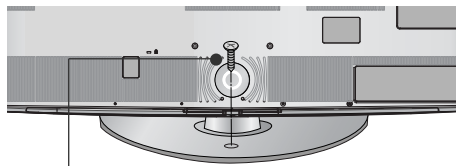

1 śruba  
(dostarczana razem z urządzeniem)

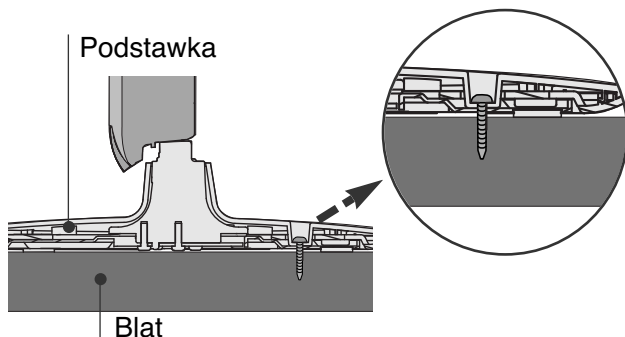

### ! OSTRZEŻENIE

► Aby telewizor nie uległ wywróceniu, powinien on być odpowiednio zamocowany do podłoża/ściany zgodnie z zaleceniami instalacyjnymi. Przechylenie, potrząsanie lub kołysanie urządzeniem może spowodować zranienie użytkownika.

## KORZYSTANIE Z PODSTAWY

W celu zapewnienia właściwej wentylacji, należy pozostawić 10 cm wolnej przestrzeni wokół telewizora.

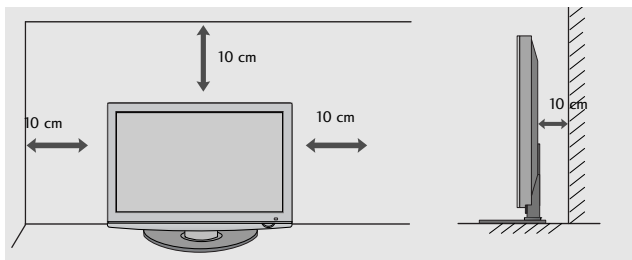

## Ustawianie pozycji wyświetlacza

(Tylko 19/22LH20\*\*, 19/22LD3\*\*, 19/22LG31\*\*)

- Twój telewizor może różnić się od pokazanego na ilustracji.
- Wypróbuj różne sposoby wyregulowania pozycji panelu w celu zapewnienia sobie maksymalnego komfortu.
- Zakres przechylenia

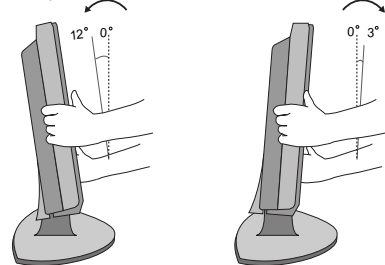

### ! UWAGA

- Ten model podstawki jest nieruchomy i nie jest wyposażony w funkcję odchylenia i obracania. Zbyt silny nacisk może spowodować uszkodzenie odbiornika.  
- 19/22/26LU50\*\*, 19/22LU40\*\*

## System ochrony Kensington

- Ta funkcja nie jest dostępna we wszystkich modelach.
- Twój telewizor może różnić się od pokazanego na ilustracji.
- Na tylnym panelu telewizora znajduje się złącze systemu ochrony Kensington. Podłącz kabel systemu ochrony Kensington, tak jak pokazano poniżej.
- Szczegółowe informacje na temat instalacji oraz użytkownika systemu ochrony Kensington znajdują się w podręczniku użytkownika dostarczonym razem z systemem. Aby uzyskać dodatkowe informacje, należy skorzystać ze strony internetowej firmy Kensington pod adresem <http://www.kensington.com>. Firma Kensington sprzedaje systemy ochrony do drogiego sprzętu elektronicznego, takich jak notebooki PC i projektor LCD.

Uwaga:

- System ochrony Kensington należy do akcesoriów opcjonalnych.

Uwaga:

- Jeśli telewizor jest zimny, podczas włączania może wystąpić niewielkie migotanie obrazu. Jest to zjawisko normalne i nie świadczy o uszkodzeniu telewizora.
- Na ekranie mogą pojawić się uszkodzone punkty w postaci czerwonych, zielonych lub niebieskich plamek. Nie mają one jednak negatywnego wpływu na sprawność monitora.
- Unikaj dotykania ekranu LCD lub naciskania go palcami przez dłuższy czas. Może to spowodować tymczasowe zniekształcenie obrazu na ekranie.

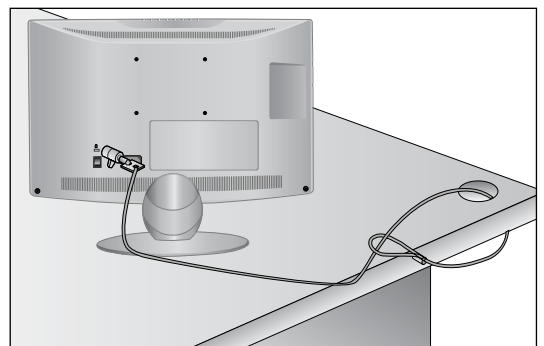



## Informacja dotycząca bezpieczeństwa montażu

- Aby zamocować telewizor na ścianie w bezpieczny i pewny sposób, należy dokupić niezbędne części.
- Ustaw telewizor w pobliżu ściany, aby w razie popchnięcia uniknąć możliwości przewrócenia go.
- Na poniższych ilustracjach pokazano bezpieczniejszy sposób ustawienia telewizora, który polega na umocowaniu go do ściany, co uniemożliwia przewrócenie do przodu w razie pociągnięcia. Dzięki temu urządzenie nie spadnie i nie spowoduje obrażeń osób przebywających w pobliżu. Sposób ten zapobiega także uszkodzeniu telewizora. Należy dopilnować, aby dzieci nie wspinają się na telewizor, ani nie wieszają się na nim.

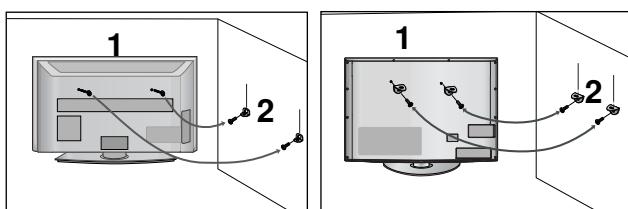

- 1** Użyj śrub oczkowych lub uchwytów/śrub telewizora, aby przymocować urządzenie do ściany, tak jak pokazano na rysunku. (Jeżeli w miejscu na śruby oczkowe znajdują się inne śruby, należy je odkręcić). \*Włóż śruby oczkowe lub uchwyty/śruby telewizora i dokręć je odpowiednio, umieszczając w górnych otworach.

- 2** Przymocuj uchwyty naścienne do ściany za pomocą śru. Dopasuj wysokość uchwytów przymocowanych do ściany.

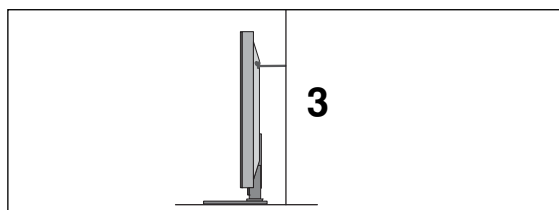

- 3** Użyj mocnej linki, aby przymocować urządzenie podczas ustawiania. Bezpieczniejszy sposób polega na takim zawiązaniu sznurka, aby układał się poziomo między urządzeniem a ścianą.

### ! UWAGA

- ▶ Podczas przenoszenia odbiornika w inne miejsce należy najpierw odwiązać sznurek.
- ▶ Należy upewnić się, że używany stojak lub szafka są wystarczająco duże i wytrzymałe, aby pomieścić urządzenie i wytrzymać jego ciężar.
- ▶ Aby bezpiecznie korzystać z odbiornika, sprawdź, czy uchwyty przymocowane do ściany i do telewizora są zamontowane na tej samej wysokości.

## Obrotowa podstawa

(Z wyjątkiem 19/22LH20\*\*, 19/22LD3\*\*, 19/22LU40\*\*, 19/22/26LU50\*\*, 19/22LG31\*\*)

- Twój telewizor może różnić się od pokazanego na ilustracji. Po ustawieniu telewizora, można go ręcznie obracać w lewo lub prawo o 20 stopni.

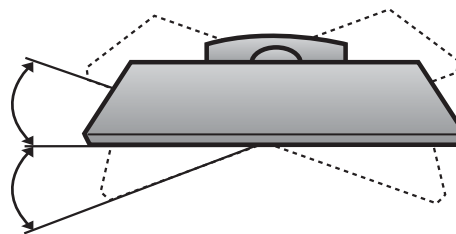

## Montaż pokrywki tyłu podstawy (Tylko 37/42/47LH70\*\*)

- Twój telewizor może różnić się od pokazanego na ilustracji.

Zamontuj pokrywkę tyłu podstawy w sposób przedstawiony na rysunku.

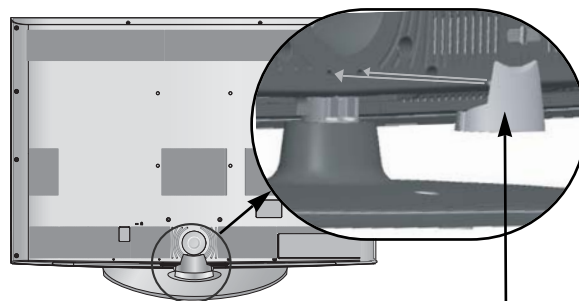

Pokrywka tyłu podstawy

Chwyć pokrętło palcami i pociągnij.

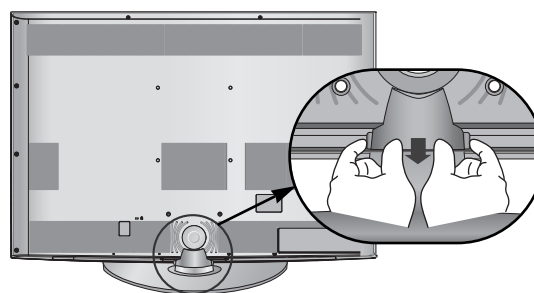

# PRZYGOTOWANIE

## SYSTEM ZARZĄDZANIA PRZEWODAMI OBUDOWY TYLNEJ

▪ Twój telewizor może różnić się od pokazanego na ilustracji.

### MODELE TELEWIZORÓW LCD : 19/22LH20\*\*, 19/22LD3\*\*, 19/22LG31\*\*

- 1 Podłącz kable zgodnie z potrzebami. Aby podłączyć dodatkowy sprzęt, zobacz podrozdział Połączenia urządzeń zewnętrznych.

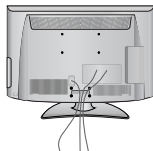

- 2 Otwórz **UCHWYT SYSTEMU ZARZĄDZANIA PRZEWODAMI**, jak pokazano na rysunku i odpowiednio ułóż kable.

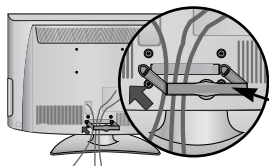

Uchwyt systemu zarządzania przewodami

- 3 Dopasuj **UCHWYT SYSTEMU ZARZĄDZANIA PRZEWODAMI** w sposób przedstawiony na rysunku.

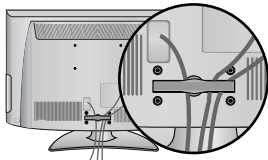

### Sposób demontażu systemu zarządzania przewodami (MODELE TELEWIZORÓW LCD : 19/22LH20\*\*, 19/22LD3\*\*, 19/22LG31\*\*)

Trzymając oburącz **UCHWYT SYSTEMU ZARZĄDZANIA PRZEWODAMI**, pociągnij go do tyłu.

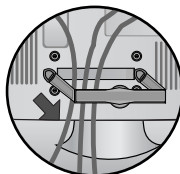

### ! UWAGA

- ▶ Nie wolno używać **UCHWYTU SYSTEMU ZARZĄDZANIA PRZEWODAMI** do podnoszenia telewizora.
- Jeśli urządzenie spadnie, może ulec zniszczeniu i spowodować obrażenia ciała.

### MODELE TELEWIZORÓW LCD / MODELE TELEWIZORÓW LED LCD : 32/37/42LF25\*\*, 32/37/42LG2\*\*\*, 32/37/42LG33\*\*, 26LG31\*\*, 26/32/37/42LH20\*\*, 26/32LD3\*\*, 32/37/42/47LH3\*\*\*, 32/37/42/47LH40\*\*, 32/37/42/47LH49\*\*, 32/37/42/47/55LH50\*\*, 42/47LH90\*\*, 32/42/47LF51\*\*

- 1 Podłącz kable zgodnie z potrzebami. Aby podłączyć dodatkowy sprzęt, zobacz podrozdział Połączenia urządzeń zewnętrznych.

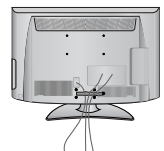

- 2 Odciągnij uchwyt **SYSTEMU ZARZĄDZANIA PRZEWODAMI** w sposób przedstawiony na rysunku.

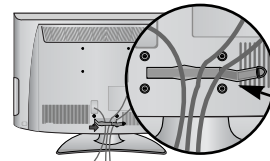

Uchwyt systemu zarządzania przewodami

- 3 Dopasuj **UCHWYT SYSTEMU ZARZĄDZANIA PRZEWODAMI** w sposób przedstawiony na rysunku.

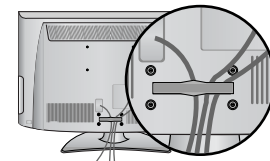

### MODELE TELEWIZORÓW LCD : 19/22LU40\*\*, 19/22/26LU50\*\*

Po podłączeniu wszystkich potrzebnych przewodów zamontuj **UCHWYT PRZEWODÓW**, jak pokazano na rysunku, a następnie zepnij kable.

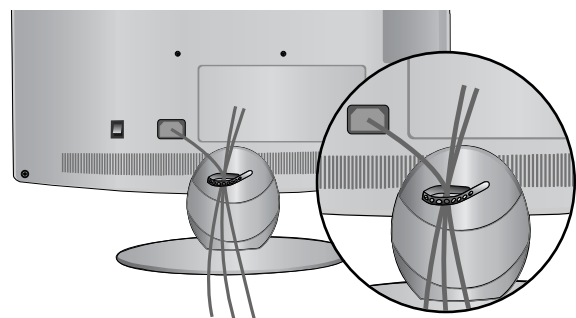

## MODELE TELEWIZORÓW LCD : 32/37/42/47LH70\*\*

- 1** Dopasuj występ w **UCHWYCIE SYSTEMU ZARZĄDZANIA PRZEWODAMI** do otworu. Przekręć **UCHWYT SYSTEMU ZARZĄDZANIA PRZEWODAMI**, jak pokazano na ilustracji. Uwaga: użycie nadmiernej siły podczas korzystania z uchwytu systemu zarządzania przewodami, może spowodować uszkodzenie produktu.

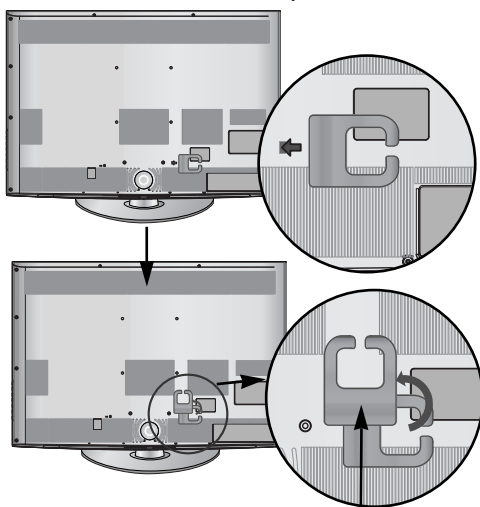

Uchwyt systemu zarządzania przewodami

- 2** Podłącz kable zgodnie z potrzebami. Aby podłączyć dodatkowy sprzęt, zobacz podrozdział **Połączenia urządzeń zewnętrznych**.

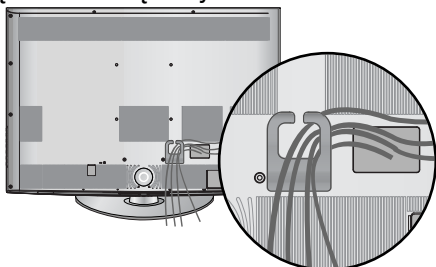

## Sposób mocowania przewodu zasilania (Tylko 32/37/42/47LH70\*\*)

- 1** Przymocuj przewód zasilania za pomocą uchwytu zabezpieczającego i śruby, tak jak pokazano na rysunku. Uniemożliwi to przypadkowe odłączenie przewodu zasilania.

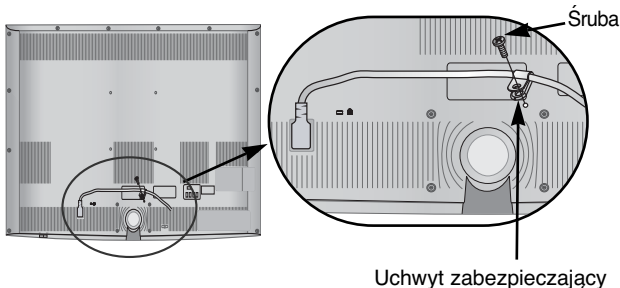

Uchwyt zabezpieczający

### ! UWAGA

- ▶ Nie wolno używać **UCHWYTU SYSTEMU ZARZĄDZANIA PRZEWODAMI** do podnoszenia telewizora.
- Jeśli urządzenie spadnie, może ulec zniszczeniu i spowodować obrażenia ciała.

## MODELE TELEWIZORÓW PLAZMOWYCH : 42/50PQ35\*\*, 42PQ65\*\*, 50PS65\*\*

Po podłączeniu wszystkich potrzebnych przewodów zamontuj **UCHWYT PRZEWODÓW**, jak pokazano na rysunku, a następnie zepnij kable.

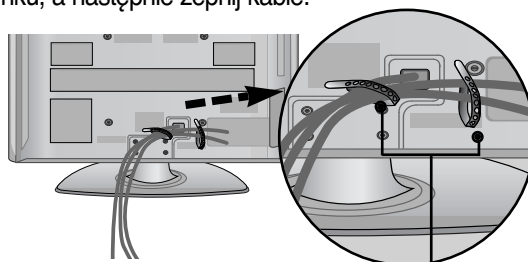

Uchwyt przewodów

## MODELE TELEWIZORÓW PLAZMOWYCH : 50/60PS70\*\*, 50/60PS80\*\*

- 1** Po podłączeniu wszystkich potrzebnych przewodów zamontuj **UCHWYT PRZEWODÓW**, jak pokazano na rysunku, a następnie zepnij kable. Aby podłączyć dodatkowy sprzęt, zobacz podrozdział **Połączenia urządzeń zewnętrznych**.

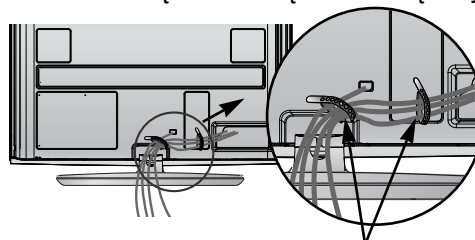

Uchwyt przewodów

- 2** Otwórz **UCHWYT SYSTEMU ZARZĄDZANIA PRZEWODAMI**, jak pokazano na rysunku i odpowiednio ułóż kable.

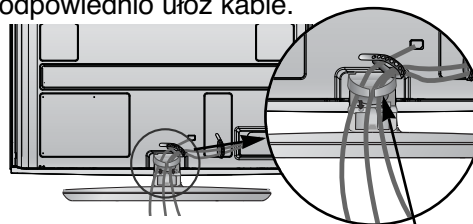

Uchwyt systemu zarządzania przewodami

## Sposób demontażu systemu zarządzania przewodami (Tylko 50/60PS70\*\*, 50/60PS80\*\*)

Trzymając **UCHWYT SYSTEMU ZARZĄDZANIA PRZEWODAMI** dwiema rękami, pociągnij go do góry.

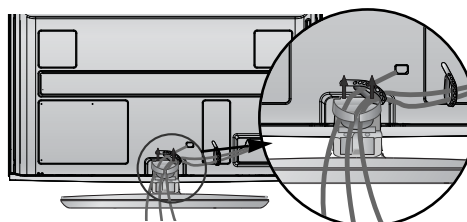

# PRZYGOTOWANIE

## PRACA BEZ PODSTAWY

(Z wyjątkiem 19/22LU40\*\*, 19/22/26LU50\*\*)

■ Twój telewizor może różnić się od pokazanego na ilustracji.

W przypadku instalowania uchwytu ściennego należy używać pokrywy ochronnej.

### MODELE TELEWIZORÓW PLAZMOWYCH

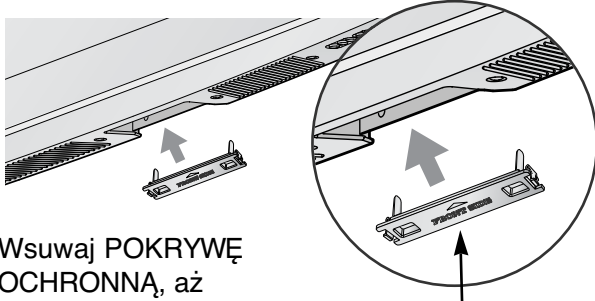

Wsuwaj POKRYWĘ OCHRONNĄ, aż usłyszysz kliknięcie

Pokrywa ochronna

### MODELE TELEWIZORÓW LCD / MODELE TELEWIZORÓW LED LCD

Tylko 32/37/42/47LH70\*\*, 42/47LH90\*\*

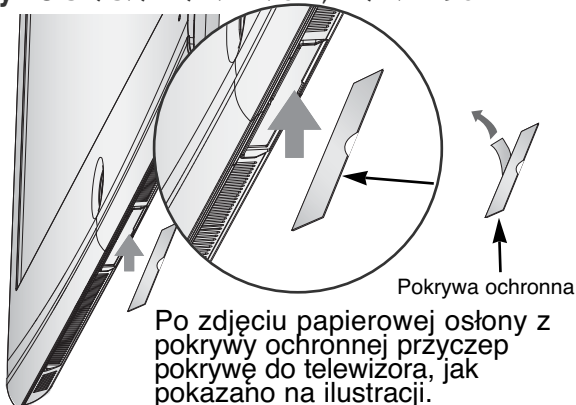

Pokrywa ochronna

Po zdjęciu papierowej osłony z pokrywy ochronnej przyczep pokrywę do telewizora, jak pokazano na ilustracji.

Tylko 26/32/37/42LH20\*\*, 26/32LD3\*\*, 32/37/42/47LH3\*\*, 32/37/42/47LH40\*\*, 32/37/42/47LH49\*\*, 32/37/42/47/55LH50\*\*

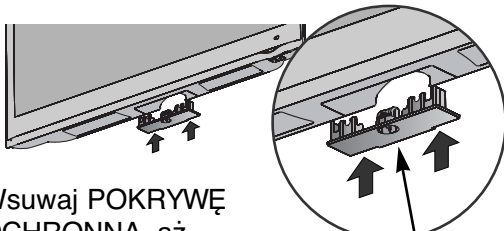

Wsuwaj POKRYWĘ OCHRONNĄ, aż usłyszysz kliknięcie

Pokrywa ochronna

Tylko 332/37/42LF25\*\*, 32/37/42LG2\*\*, 32/37/42LG33\*\*, 26LG31\*\*, 32/42/47LF51\*\*

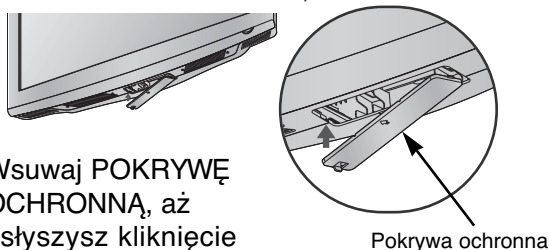

Wsuwaj POKRYWĘ OCHRONNĄ, aż usłyszysz kliknięcie

Pokrywa ochronna

Tylko 19/22LH20\*\*, 19/22LD3\*\*, 19/22LG31\*\*

- 1 Połóż telewizor ostrożnie na miękkiej powierzchni ekranem w dół, aby ochronić ekran przed uszkodzeniem.

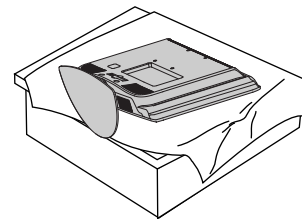

- 2 Wykręć śruby z telewizora.

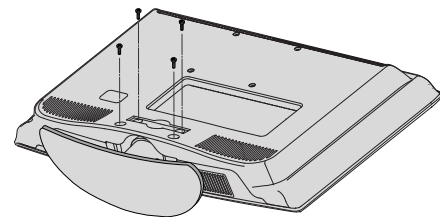

- 3 Odłącz podstawkę od telewizora.

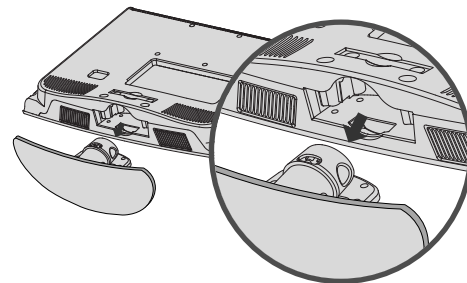

- 4 Przymocuj pokrywę ochronną do telewizora.

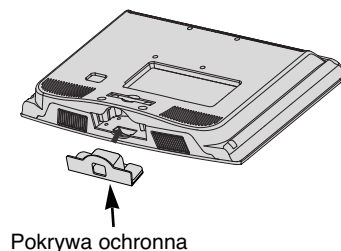

Pokrywa ochronna

- 5 Dokładnie wkręć 4 śruby do otworów z tyłu telewizora.

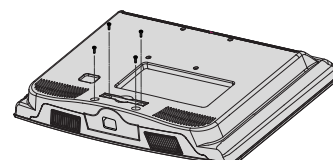

- Odbiornik można zainstalować w różny sposób, np. na ścianie lub na biurku.
- Należy go zamocować poziomo.

### UZIEMIENIE

Należy podłączyć do odbiornika uziemiony przewód zasilający, aby zapobiec porażeniu prądem. Jeśli gniazdo sieci elektrycznej nie jest uziemione, należy zlecić wykwalifikowanemu elektrykowi montaż osobnego wyłącznika. Nie wolno próbować uziemiania gniazda sieci elektrycznej przez łączenie go z kablami sieci telefonicznej, piorunochronami czy rurami instalacji gazowej.

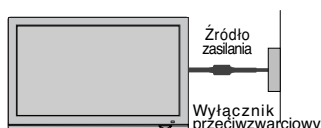

## MONTAŻ NA ŚCIANIE: INSTALACJA W POZIOMIE

- W wypadku montowania telewizora na ścianie zalecamy użycie uchwyty ściennego marki LG.
- Zalecamy zakup uchwyty ściennego zgodnego ze standardem VESA.
- Firma LG zaleca przeprowadzenie montażu urządzenia na ścianie przez wykwalifikowanego instalatora.
- Podłącz najpierw przedłużacz USB do gniazda USB IN, a następnie zawieś go na ścianie. (Tylko 32/37/42/47LH70\*\*)

### ! UWAGA

- ▶ Urządzenie należy mocować na mocnej ścianie prostopadle do podłogi.
- ▶ Aby przymocować je do sufitu lub ukośnej ściany, należy użyć specjalnego uchwyty ściennego.
- ▶ Uchwyt ścienny należy mocować do powierzchni o wytrzymałości wystarczającej do utrzymania ciężaru telewizora, na przykład do ściany z betonu, kamienia, cegły lub pustaków.
- ▶ Rodzaj i długość śrub montażowych zależą od zastosowanego uchwyty ściennego. Więcej informacji można znaleźć w instrukcji dołączonej do uchwyty.
- ▶ Firma LG nie odpowiada za wszelkie wypadki i uszkodzenia mienia lub telewizora na skutek nieprawidłowego montażu:
  - Użycie uchwyty ściennego niezgodnego ze standardem VESA.
  - Nieprawidłowe mocowanie śrub do podłogi, co może spowodować spadnięcie telewizora i obrażenia przebywających w pobliżu osób.
  - Nieprzestrzeganie zalecanego sposobu montażu.

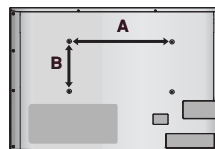
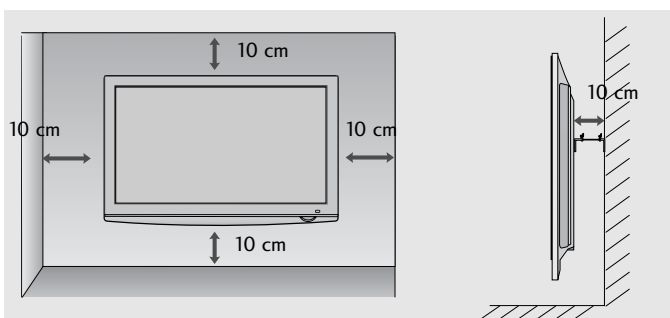

Model	VESA (A * B)	Standard Śruba	Ilość
19/22LU40**	100 * 100	M4	4
19/22LU50**	100 * 100	M4	4
26LU50**	200 * 100	M4	4
19/22LG31**	100 * 100	M4	4
26LG31**	200 * 100	M4	4
32LF25**	200 * 100	M4	4
37/42LF25**	200 * 200	M6	4
32LG2***	200 * 100	M4	4
37/42LG2***	200 * 200	M6	4
32LG33**	200 * 100	M4	4
37/42LG33**	200 * 200	M6	4
19/22LH20**	100 * 100	M4	4
26/32LH20**	200 * 100	M4	4
37/42LH20**	200 * 200	M6	4
19/22LD3**	100 * 100	M4	4
26/32LD3**	200 * 100	M4	4
32LH3***	200 * 100	M4	4
37/42/47LH3***	200 * 200	M6	4
32LH40**	200 * 100	M4	4
37/42/47LH40**	200 * 200	M6	4
32LH49**	200 * 100	M4	4
37/42/47LH49**	200 * 200	M6	4
32LH50**	200 * 100	M4	4
37/42/47LH50**	200 * 200	M6	4
55LH50**	400 * 400	M6	4
32LH70**	200 * 100	M4	4
37/42/47LH70**	200 * 200	M6	4
42/47LH90**	200 * 200	M6	4
32LF51**	200 * 100	M4	4
42/47LF51**	200 * 200	M6	4
50PS70**	400 * 400	M6	4
60PS70**	600 * 400	M8	4
50PS80**	400 * 400	M6	4
60PS80**	600 * 400	M8	4
42/50PQ35**	400 * 400	M6	4
42PQ65**	400 * 400	M6	4
50PS65**	400 * 400	M6	4

# PRZYGOTOWANIE

- Aby zapobiec uszkodzeniu urządzeń, nigdy nie wolno podłączać przewodów zasilających przed zakończeniem łączenia urządzeń.

## Połączenie anteny

- Aby uzyskać optymalną jakość obrazu, należy dostosować położenie anteny.
- Kabel antenowy i konwerter nie są dostarczane.

PRZYGOTOWANIE

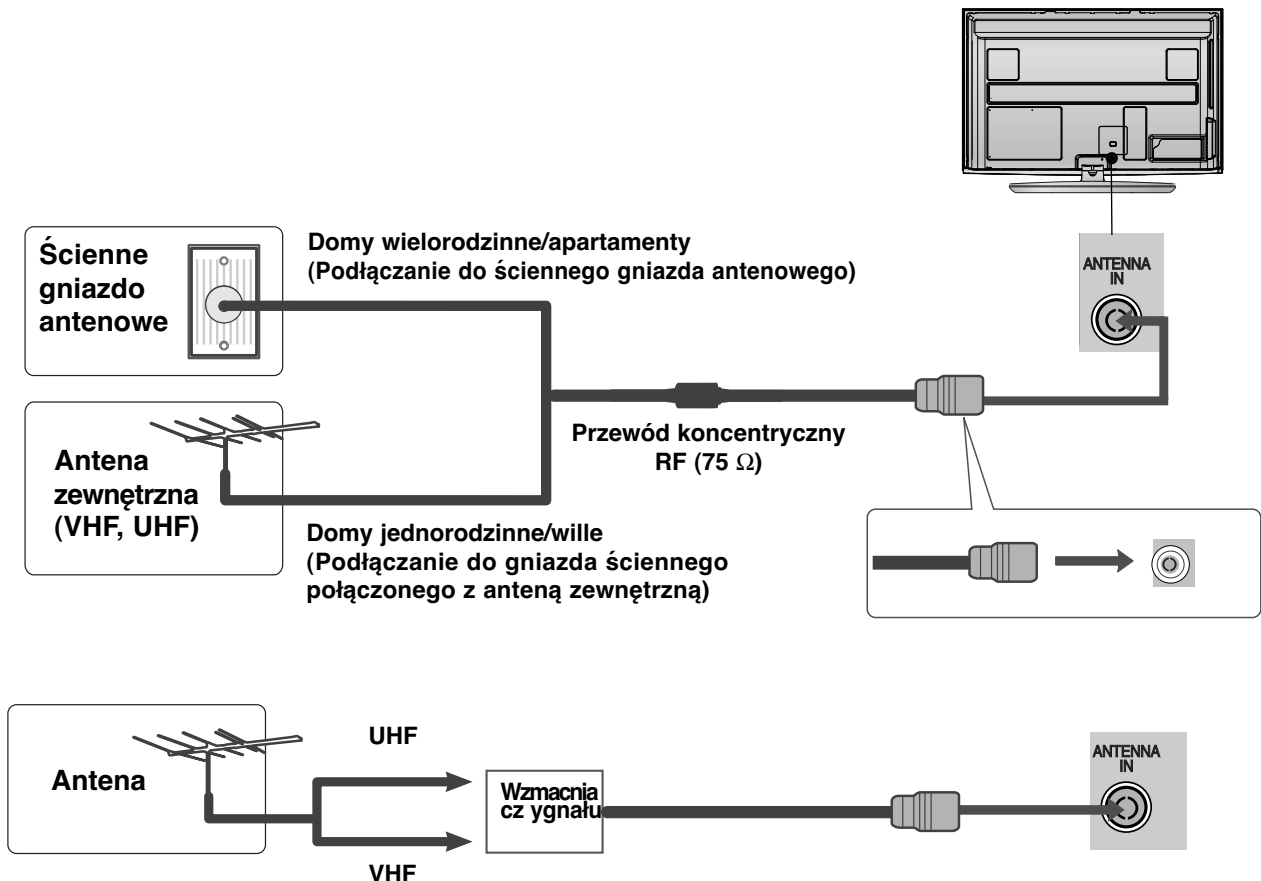

- Aby w lokalizacjach, w których sygnał ma małą moc, uzyskać lepszą jakość obrazu, należy zainstalować wzmacniacz sygnału antenowego tak, jak pokazano z prawej strony.
- Jeśli konieczne jest rozdzielanie sygnału na dwa telewizory, połączenie należy wykonać za pomocą rozdzielacza sygnału antenowego.

## Korzystanie z rdzenia ferrytowego (Ta funkcja nie jest dostępna we wszystkich modelach.)

Rdzenia ferrytowego można używać w celu ograniczenia zakłóceń elektromagnetycznych podczas podłączania przewodu zasilającego.

W celu zapewnienia najlepszego efektu rdzeń ferrytowy należy umieścić jak najbliżej gniazda zasilania.

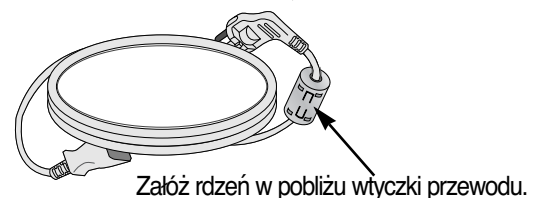

# KONFIGURACJA URZĄDZEŃ ZEWNĘTRZNYCH

- Aby zapobiec uszkodzeniu urządzeń, nigdy nie wolno podłączać przewodów zasilających przed zakończeniem łączenia urządzeń.
- Rozdział ten, dotyczący KONFIGURACJI WYPOSAŻENIA ZEWNĘTRZNEGO korzysta głównie ze schematów dla modeli 50/60PS70\*\*, 50/60PS80\*\*.
- Twój telewizor może różnić się od pokazanego na ilustracji.

## KONFIGURACJA ODBIORNIKA HD

- Telewizor może odbierać cyfrowe sygnały bezprzewodowe/przewodowe bez zewnętrznej cyfrowej przystawki set-top-box. Jeżeli jednak sygnały cyfrowe są odbierane za pomocą cyfrowej przystawki set-top-box lub innego zewnętrznego urządzenia cyfrowego, należy skorzystać ze sposobu konfiguracji przedstawionego na poniższym rysunku.

### Podłączanie za pomocą kabla Component

- 1 Połącz kablem wyjścia wideo (Y, PB, PR) cyfrowej przystawki (set-top-box) z gniazdami **COMPONENT IN VIDEO** odbiornika.
- 2 Połącz kablem wyjścia audio cyfrowej przystawki (set-top-box) z gniazdami wejściowymi **COMPONENT IN AUDIO** odbiornika.
- 3 Włącz cyfrową przystawkę set-top box. (odpowiednie informacje można znaleźć w instrukcji obsługi cyfrowej przystawki set-top box).
- 4 Za pomocą przycisku **INPUT** na pilocie zdalnego sterowania wybierz źródło sygnału wejściowego **Component**.

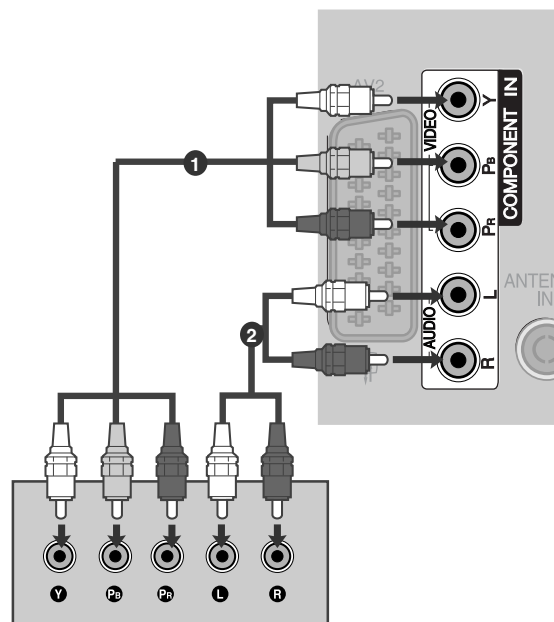

- Format audio obsługiwany przez HDMI: Dolby Digital, PCM  
Format DTS Audio nie jest obsługiwany

Sygnal	Component	HDMI
480i/576i	O	X
480p/576p	O	O
720p/1080i	O	O
1080p	O (tylko 50 Hz / 60 Hz)	O (24 Hz / 30 Hz / 50 Hz / 60 Hz)

# KONFIGURACJA URZĄDZEŃ ZEWNĘTRZNYCH

## Podłączanie za pomocą kabla HDMI

- 1** Połącz wyjście HDMI cyfrowej przystawki set-top z gniazdem **HDMI/DVI IN 1**, **HDMI IN 2** (Z wyjątkiem 19/22LH20\*\*, 19/22LD3\*\*, 19/22LG31\*\*), **HDMI IN 3** (Z wyjątkiem 19/22LU40\*\* 19/22LU50\*\* 19/22/26/32/37/42LH20\*\* 19/22/26/32LD3\*\* 32/37/42LF25\*\* 32/37/42LG2\*\* 32/37/42LG33\*\* 26LG31\*\*) lub **HDMI IN 4** (Tylko 32/37/42/47LH49\*\*, 32/37/42/47/55LH50\*\* 32/37/42/47LH70\*\* 42/47LH90\*\*, 50/60PS70\*\*, 50/60PS80\*\*) telewizora.
- 2** Włącz cyfrową przystawkę set-top box. (odpowiednie informacje można znaleźć w instrukcji obsługi cyfrowej przystawki set-top box).
- 3** Za pomocą przycisku **INPUT** na pilocie zdalnego sterowania wybierz źródło sygnału wejściowego **HDMI1**, **HDMI2** (Z wyjątkiem 19/22LH20\*\*, 19/22LD3\*\*, 19/22LG31\*\*), **HDMI3** (Z wyjątkiem 19/22LU40\*\* 19/22LU50\*\* 19/22/26/32/37/42LH20\*\* 19/22/26/32LD3\*\* 32/37/42LF25\*\* 32/37/42LG2\*\* 32/37/42LG33\*\* 26LG31\*\*) lub **HDMI4** (Tylko 32/37/42/47LH49\*\*, 32/37/42/47/55LH50\*\* 32/37/42/47LH70\*\* 42/47LH90\*\*, 50/60PS70\*\*, 50/60PS80\*\*).

### ! UWAGA

- Sprawdź, czy używany jest kabel HDMI w wersji 1.3 lub wyższej. Jeśli Twój przewód HDMI nie obsługuje standardu HDMI w wersji 1.3, mogą pojawić się zakłócenia obrazu lub całkowity jego brak na ekranie. W takim wypadku należy wymienić przewód na zgodny ze standardem HDMI w wersji 1.3 (lub wyższej).

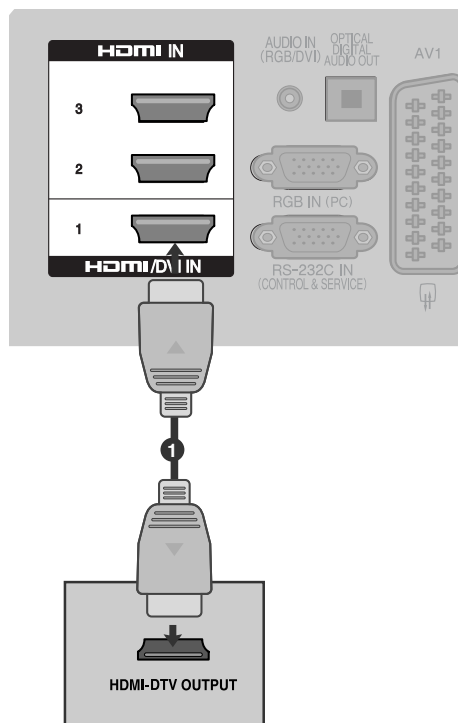

## Podłączanie za pomocą kabla HDMI/DVI

- 1** Połącz wyjście DVI cyfrowej przystawki set-top box z gniazdem **HDMI/DVI IN 1** telewizora.
- 2** Połącz wyjścia audio cyfrowej przystawki set-top box z gniazdem **AUDIO IN (RGB/DVI)** telewizora.
- 3** Włącz cyfrową przystawkę set-top box. (odpowiednie informacje można znaleźć w instrukcji obsługi cyfrowej przystawki set-top box).
- 4** Za pomocą przycisku **INPUT** na pilocie zdalnego sterowania wybierz źródło sygnału wejściowego **HDMI1**.

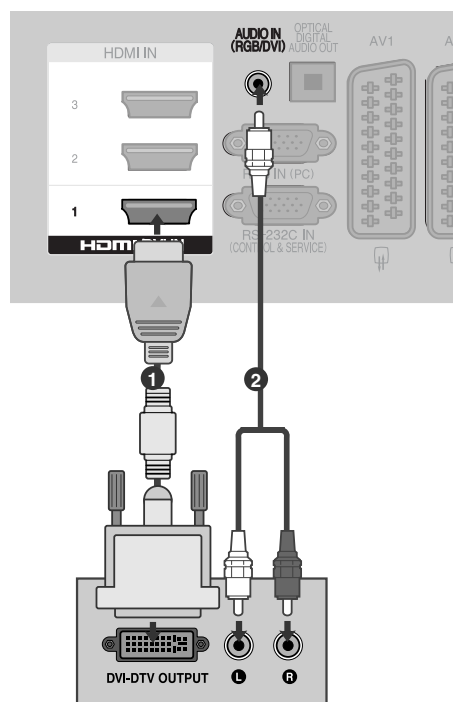



# Instalowanie odtwarzacza DVD

## Podłączanie za pomocą kabla Component

- 1 Połącz kablem wyjścia wideo (Y, PB, PR) odtwarzacza DVD z gniazdami **COMPONENT IN VIDEO** odbiornika.
- 2 Połącz kablem wyjścia audio odtwarzacza DVD z gniazdami wejściowymi **COMPONENT IN AUDIO** odbiornika.
- 3 Włącz odtwarzacz DVD i włóż do niego dysk DVD.
- 4 Za pomocą przycisku **INPUT** na pilocie zdalnego sterowania wybierz źródło sygnału wejściowego **Component**.
- 5 Szczegółowe informacje dotyczące odtwarzania znajdują się w instrukcji obsługi odtwarzacza DVD.

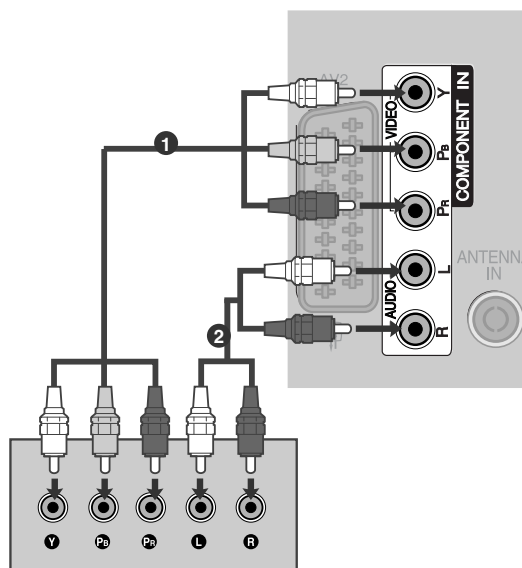

### Porty wejścia Component

Aby uzyskać lepszą jakość obrazu, należy podłączyć odtwarzacz DVD do portów wejścia Component, tak jak pokazano poniżej.

Porty Component odbiornika	Y	P <sub>B</sub>	P <sub>R</sub>
Porty wyjścia wideo odtwarzacza DVD	Y	P <sub>B</sub>	P <sub>R</sub>
	Y	B-Y	R-Y
	Y	C <sub>b</sub>	C <sub>r</sub>
	Y	P <sub>b</sub>	P <sub>r</sub>

# KONFIGURACJA URZĄDZEŃ ZEWNĘTRZNYCH

## Podłączanie za pomocą kabla scart

- 1 Połącz kablem gniazdo scart odtwarzacza DVD z gniazdem scart **AV1** w odbiorniku. Należy użyć ekranowanego kabla scart.
- 2 Włącz odtwarzacz DVD i włóż do niego dysk DVD.
- 3 Za pomocą przycisku **INPUT** na pilocie zdalnego sterowania wybierz źródło sygnału wejściowego **AV1**. Jeśli odtwarzacz DVD podłączono do gniazda scart **AV2**, należy wybrać źródło sygnału wejściowego **AV2**.
- 4 Szczegółowe informacje dotyczące odtwarzania znajdują się w instrukcji obsługi odtwarzacza DVD.

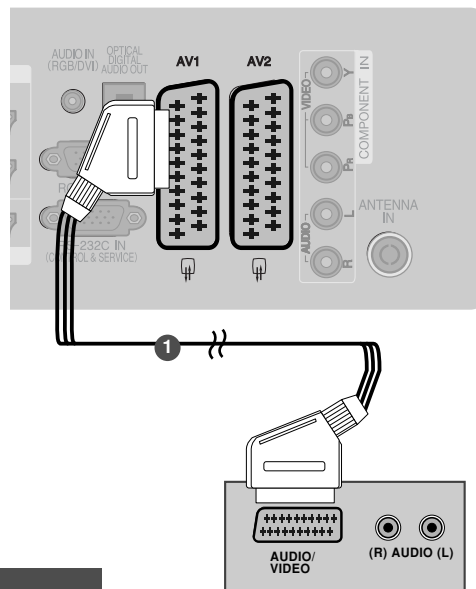

Scart	Wejście			Wyjście
	Wideo	Audio	RGB	Wideo, Audio
AV1	○	○	○	Tylko analogowe
AV2	○	○	X	Dostępne są wyjścia analogowe, DTV i AV1/2/3.

Bieżący tryb wejścia	Typ wyjścia	AV1 (wyjście telewizyjne)	AV2 (wyjście monitorowe)	AV2 (jeżeli trwa zaprogramowane nagrywanie sygnału cyfrowego za pomocą urządzenia rejestrującego)
Televizja cyfrowa		X	○	○
Televizja analogowa, AV1/3		○	○	○
Component/RGB		○	X	(Tryb wejścia jest zmieniany na DTV)
HDMI		X	X	
AV2		○	○	○

► Wyjście telewizyjne: Udostępniane są analogowe sygnały wideo. Wyjście monitorowe: udostępniany jest bieżący obraz ekranu.

### ! UWAGA

- W przypadku korzystania z kabla Euroscart należy zastosować ekranowany przewód.

## Podłączanie za pomocą kabla S-Video (Tylko 32/37/42/47LH70\*\*, 50/60PS70\*\*, 50/60PS80\*\*, 42/50PQ35\*\*, 42PQ65\*\*, 50PS65\*\*)

- 1 Połącz kablem wyjściowe S-VIDEO odtwarzacza DVD z gniazdem wejściowym **S-video** odbiornika.
- 2 Połącz kablem wyjścia audio odtwarzacza DVD z gniazdam wejściowymi **AUDIO** odbiornika.
- 3 Włącz odtwarzacz DVD i włóż do niego dysk DVD.
- 4 Za pomocą przycisku **INPUT** na pilocie zdalnego sterowania wybierz źródło sygnału wejściowego **AV3**.
- 5 Szczegółowe informacje dotyczące odtwarzania znajdują się w instrukcji obsługi odtwarzacza DVD.

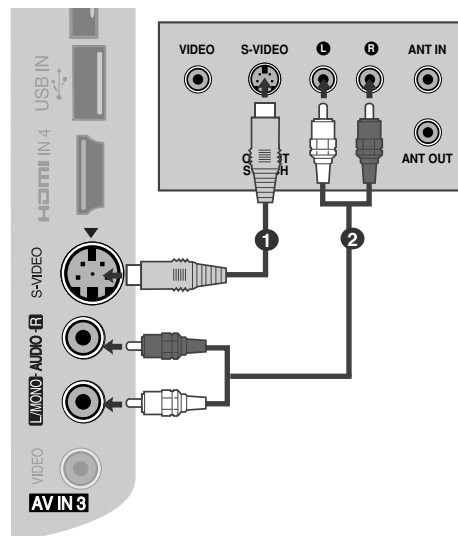

## Podłączanie za pomocą kabla HDMI

- 1** Połącz kablem wyjście HDMI odtwarzacza DVD z gniazdem wejściowym **HDMI/DVI IN 1**, **HDMI IN 2** (Z wyjątkiem 19/22LH20\*\*, 19/22LD3\*\*, 19/22LG31\*\*), **HDMI IN 3** (Z wyjątkiem 19/22LU40\*\* 19/22LU50\*\*, 19/22/26/32/37/42LH20\*\* 19/22/26/32LD3\*\*, 32/37/42LF25\*\* 32/37/42LG2\*\*\* 32/37/42LG33\*\*, 26LG31\*\*) lub **HDMI IN 4** (Tylko 32/37/42/47LH49\*\*, 32/37/42/47/55LH50\*\* 32/37/42/47LH70\*\*, 42/47LH90\*\*, 50/60PS70\*\*, 50/60PS80\*\*) odbiornika.
- 2** Za pomocą przycisku **INPUT** na pilocie zdalnego sterowania wybierz źródło sygnału wejściowego **HDMI1**, **HDMI2** (Z wyjątkiem 19/22LH20\*\*, 19/22LD3\*\*, 19/22LG31\*\*), **HDMI3** (Z wyjątkiem 19/22LU40\*\*, 19/22LU50\*\*, 19/22/26/32/37/42LH20\*\* 19/22/26/32LD3\*\*, 32/37/42LF25\*\* 32/37/42LG2\*\*\* 32/37/42LG33\*\*, 26LG31\*\*) lub **HDMI4** (Tylko 32/37/42/47LH49\*\*, 32/37/42/47/55LH50\*\* 32/37/42/47LH70\*\*, 42/47LH90\*\*, 50/60PS70\*\*, 50/60PS80\*\*).
- 3** Szczegółowe informacje dotyczące odtwarzania znajdują się w instrukcji obsługi odtwarzacza DVD.

### ! UWAGA

- ▶ Telewizor może odbierać za pośrednictwem kabla HDMI równocześnie sygnał wizji i fonii.
- ▶ Jeśli odtwarzacz DVD nie obsługuje funkcji Auto HDMI, należy odpowiednio ustawić rozdzielczość obrazu z odtwarzacza DVD.
- ▶ Sprawdź, czy używany jest kabel HDMI w wersji 1.3 lub wyższej.

Jeśli Twój przewód HDMI nie obsługuje standardu HDMI w wersji 1.3, mogą pojawić się zakłócenia obrazu lub całkowity jego brak na ekranie. W takim wypadku należy wymienić przewód na zgodny ze standardem HDMI w wersji 1.3 (lub wyższej).

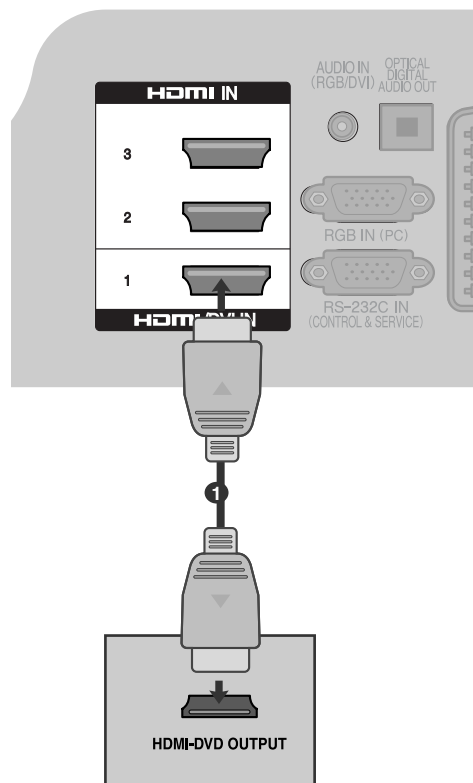

# KONFIGURACJA URZĄDZEŃ ZEWNĘTRZNYCH

## Konfiguracja magnetowidu

- Aby uniknąć zakłóceń obrazu (interferencji), należy umieścić magnetowid w odpowiedniej odległości od telewizora.

### Podłączanie za pomocą przewodu współosiowego(RF).

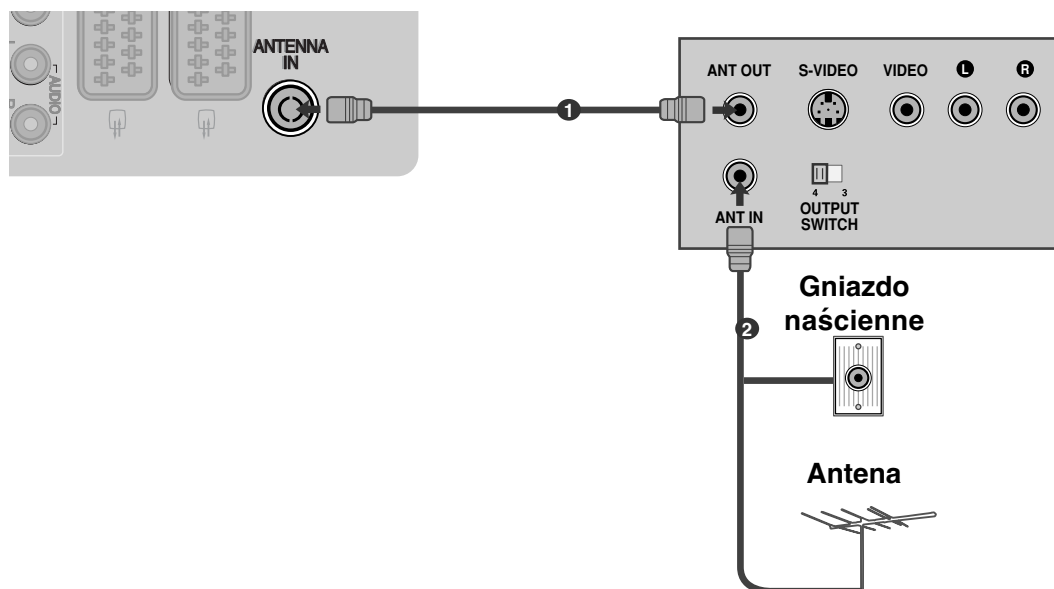

- 1** Połącz kablem gniazdo **ANT OUT** (Wyjście antenowe) magnetowidu z gniazdem **ANTENNA IN** (Wejście antenowe) odbiornika.
- 2** Podłącz kabel antenowy do gniazda **ANT IN** (Wejście antenowe) w magnetowidzie.
- 3** Naciśnij przycisk **PLAY** (Odtwórz) magnetowidu i wybierz odpowiedni program, na którym będzie wyświetlany obraz z magnetowidu.

## Podłączanie za pomocą kabla scart

- 1 Połącz kablem gniazdo scart magnetowidu z gniazdem scart **AV1** w odbiorniku. Należy użyć ekranowanego kabla scart.
- 2 Włóż kasetę wideo do magnetowidu i naciśnij przycisk **PLAY** (Odtwórz) magnetowidu. (Szczegółowe informacje znajdują się w instrukcji obsługi magnetowidu).
- 3 Za pomocą przycisku **INPUT** na pilocie zdalnego sterowania wybierz źródło sygnału wejściowego **AV1**.
- 4 Jeśli magnetowid podłączono do gniazda scart **AV2**, należy wybrać źródło sygnału wejściowego **AV2**.

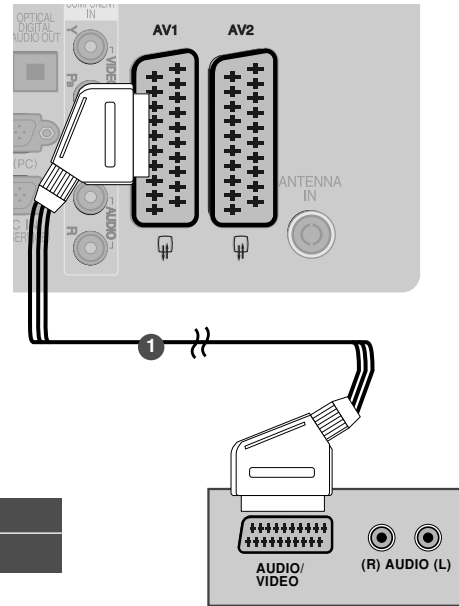

Scart	Wejście			Wyjście
	Wideo	Audio	RGB	Wideo, Audio
AV1	O	O	O	Tylko analogowe
AV2	O	O	X	Dostępne są wyjścia analogowe, DTV i AV1/2/3.

Bieżący tryb wejścia / Typ wyjścia	AV1 (wyjście telewizyjne)	AV2 (wyjście monitorowe)	AV2 (jeżeli trwa zaprogramowane nagrywanie sygnału cyfrowego za pomocą urządzenia rejestrującego)
Telewizja cyfrowa	X	O	O
Telewizja analogowa, AV1/3	O	O	O
Component/RGB	O	X	(Tryb wejścia jest zmieniany na DTV)
HDMI	X	X	
AV2	O	O	O

► Wyjście telewizyjne: Udostępniane są analogowe sygnały wideo.  
Wyjście monitorowe: udostępniany jest bieżący obraz ekranu.

### ! UWAGA

- W przypadku korzystania z kabla Euroscart należy zastosować ekranowany przewód.

## Podłączanie za pomocą przewodu RCA (z wyjątkiem 19/22LU40\*\*, 19/22LU50\*\*, 19/22LH20\*\*, 19/22LD3\*\*, 19/22LG31\*\*, 32/37/42LF25\*\*)

- 1 Połącz ze sobą gniazda **AUDIO/VIDEO** telewizora i magnetowidu. Dopasuj gniazda kolorami. (Wideo = żółty, Audio, kanał lewy = biały, Audio, kanał prawy = czerwony)
- 2 Włóż kasetę wideo do magnetowidu i naciśnij przycisk **PLAY** (Odtwórz) magnetowidu. (Szczegółowe informacje znajdują się w instrukcji obsługi magnetowidu)
- 3 Za pomocą przycisku **INPUT** na pilocie zdalnego sterowania wybierz źródło sygnału wejściowego **AV3**.

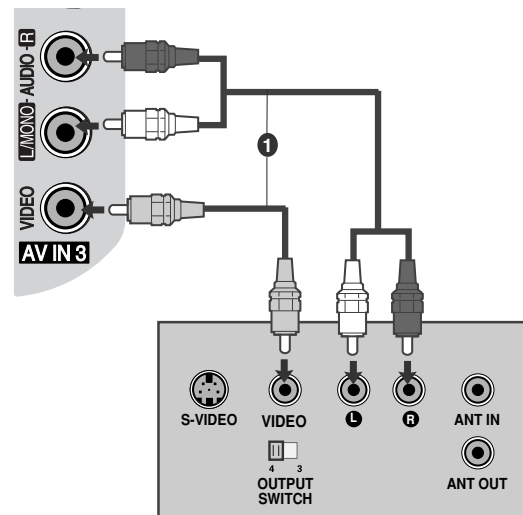

### ! UWAGA

- Jeśli magnetowid jest monofoniczny, podłącz przewód audio z magnetowidu do gniazda **AUDIO L/MONO** w telewizorze.

# KONFIGURACJA URZĄDZEŃ ZEWNĘTRZNYCH

## Podłączanie za pomocą kabla S-Video (Tylko 32/37/42/47LH70\*\*, 50/60PS70\*\*, 50/60PS80\*\*, 42/50PQ35\*\*, 42PQ65\*\*, 50PS65\*\*)

- 1 Połącz kablem gniazdo wyjściowe S-VIDEO magnetowidu z gniazdem wejściowym S-VIDEO odbiornika. Jakość obrazu poprawi się w porównaniu z osiąganą po podłączeniu do zwykłego wejścia sygnału zespolonego (kabel RCA).
- 2 Połącz kablem wyjścia audio magnetowidu z gniazdami wejściowymi AUDIO odbiornika.
- 3 Włóż kasetę wideo do magnetowidu i naciśnij przycisk PLAY (ODTWÓRZ) na magnetowidzie. (Szczegółowe informacje znajdują się w instrukcji obsługi magnetowidu).
- 4 Za pomocą przycisku INPUT na pilocie zdalnego sterowania wybierz źródło sygnału wejściowego **AV3**.

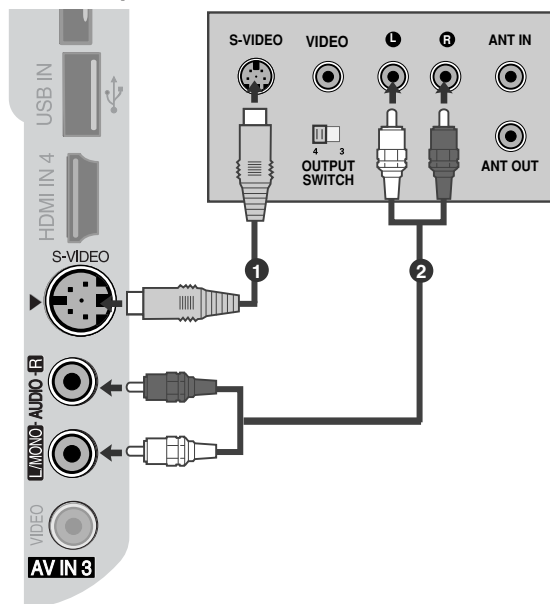

### ! UWAGA

- ▶ Jeśli magnetowid S-VHS został podłączony jednocześnie do gniazd S-VIDEO i VIDEO, odbierany będzie tylko sygnał z wejścia S-VIDEO.

## WKŁADANIE MODUŁU CI

- Służy do oglądania usług kodowanych (płatnych) w trybie telewizji cyfrowej.
- Ta funkcja nie jest dostępna we wszystkich krajach.

- 1 Włóż moduł CI do GNIAZDA KARTY PCMCIA (Personal Computer Memory Card International Association) telewizora, jak to pokazano na rysunku.

Więcej informacji można znaleźć na str. 77.

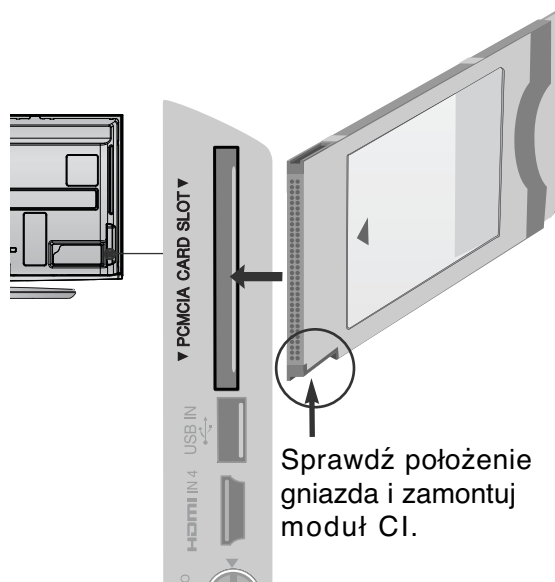

### ! UWAGA

- ▶ Sprawdź, czy moduł CI jest prawidłowo umieszczony w gnieździe karty PCMCIA. Nieprawidłowe umieszczenie modułu może być przyczyną uszkodzenia telewizora i gniazda karty PCMCIA.

# KONFIGUROWANIE CYFROWEGO WYJŚCIA AUDIO

Służy do wysyłania sygnału dźwiękowego z telewizora do zewnętrznego urządzenia audio przez port cyfrowego wyjścia audio (optycznego).

Aby odtwarzać dźwięk z nadawanych cyfrowo audycji za pomocą głośników systemu 5.1, należy połączyć znajdujący się z tyłu telewizora terminal CYFROWE WYJSCIE AUDIO (OPTYCZNE) z systemem kina domowego (lub wzmacniaczem).

- 1 Podłącz jeden z końców kabla optycznego do portu cyfrowego wyjścia audio (optycznego) w telewizorze.
- 2 Podłącz drugi koniec kabla optycznego do cyfrowego wejścia audio (optycznego) w urządzeniu audio.
- 3 W menu AUDIO ustaw opcję "Głośnik telewizora wyłączony" (► str.132). Szczegółowe informacje na ten temat można znaleźć w instrukcji obsługi zewnętrznego urządzenia audio.

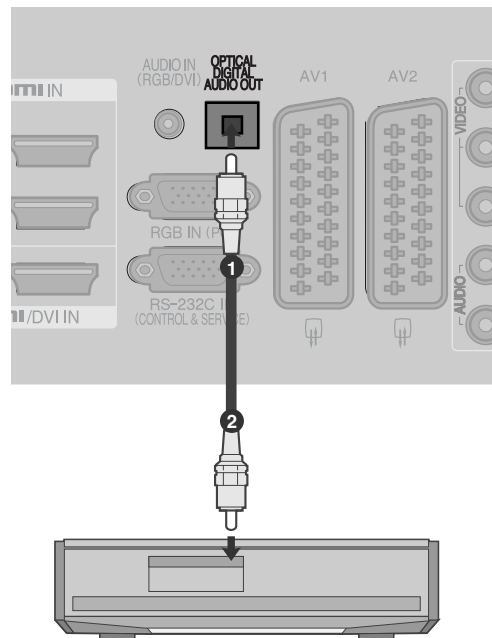

## ⚠ PRZESTROGA

- Nie wolno patrzeć w port wyjścia optycznego. Patrzeć na promień lasera może spowodować uszkodzenie wzroku.

# KONFIGURACJA SŁUCHAWEK

(Z wyjątkiem 50/60PS70\*\*, 50/60PS80\*\*, 42/50PQ35\*\*, 42PQ65\*\*, 50PS65\*\*)

Dźwięk może być przekazywany przez słuchawki.

- 1 Podłącz słuchawki do gniazda słuchawek.
- 2 Aby ustawić głośność w słuchawkach, naciśnij przycisk + lub -. Jeśli naciśniesz przycisk MUTE, dźwięk w słuchawkach zostanie wyłączony.

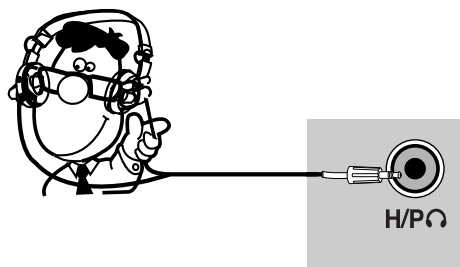

## ! UWAGA

- Po podłączeniu słuchawek pozycje menu AUDIO są zablokowane.
- Przy zmianie TRYBU AV przy podłączonych słuchawkach, zmiana jest stosowana do video, a nie do audio.
- Po podłączeniu słuchawek optyczne cyfrowe wyjście audio nie jest dostępne.

# KONFIGURACJA URZĄDZEŃ ZEWNĘTRZNYCH

## KONFIGURACJA INNEGO ŹRÓDŁA AV (z wyjątkiem 19/22LU40\*\*, 19/22LU50\*\*, 19/22LH20\*\*, 19/22LD3\*\*, 19/22LG31\*\*, 32/37/42LF25\*\*)

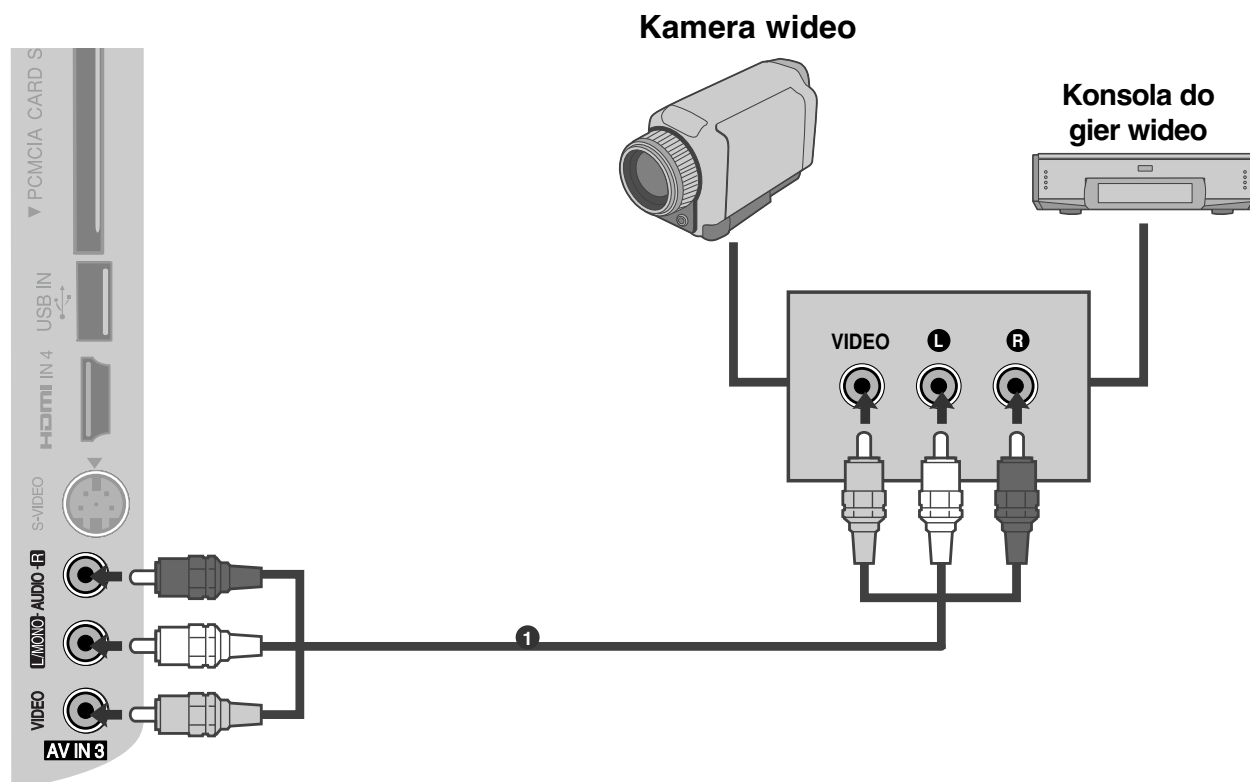

- 1** Połącz ze sobą gniazda **AUDIO/VIDEO** telewizora i magnetowidu. Dopasuj gniazda kolorami. (Wideo = żółty, Audio, kanał lewy = biały, Audio, kanał prawy = czerwony)
- 2** Za pomocą przycisku **INPUT** na pilocie zdalnego sterowania wybierz źródło sygnału wejściowego **AV3**.
- 3** Uruchom odpowiednie urządzenie zewnętrzne. Szczegółowe informacje znajdują się w instrukcji obsługi tego urządzenia.



# KONFIGURACJA WEJŚCIA USB (Z wyjątkiem 19/22LU40\*\*, 19/22/26LU50\*\*, 32/37/42LF25\*\*, 32/37/42LG2\*\*\*, 32/37/42LG33\*\*, 19/22/26LG31\*\*, 19/22/26/32/37/42LH20\*\*, 19/22/26/32LD3\*\*, 32/37/42/47LH3\*\*\*, 32/42/47LF51\*\*)

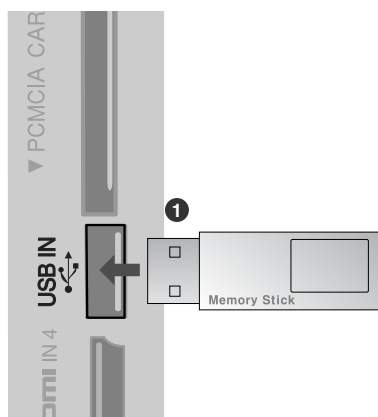

- 
- 1** Podłącz urządzenie USB do gniazda USB IN telewizora.  
.....
  - 2** Po podłączeniu do gniazd USB IN można używać funkcji USB. ( ► str. 96)
-

# KONFIGURACJA URZĄDZEŃ ZEWNĘTRZNYCH

## Konfiguracja komputera PC

Ten odbiornik jest zgodny ze standardem Plug and Play, co oznacza, że komputer PC automatycznie dostosowuje się do ustawień odbiornika.

### Podłączanie za pomocą 15-stykowego przewodu D-Sub

- 1 Połącz przewodem wyjście RGB komputera PC z wejściem **RGB IN (PC)** odbiornika.
- 2 Połącz przewodem wyjście dźwięku komputera PC z wejściem **AUDIO IN (RGB/DVI)** odbiornika.
- 3 Włącz komputer PC i odbiornik
- 4 Za pomocą przycisku INPUT na pilocie zdalnego sterowania wybierz źródło sygnału wejściowego **RGB**.

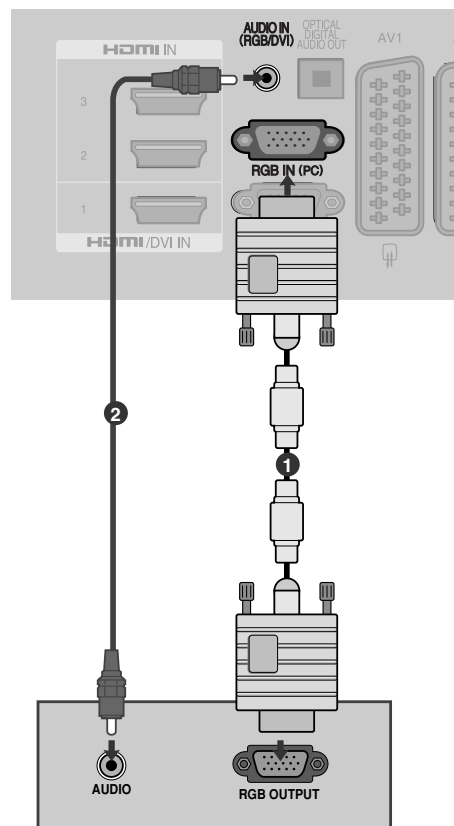

## Podłączanie za pomocą kabla HDMI/DVI

- 1** Połącz wyjście DVI komputera z gniazdem wejściowym **HDMI/DVI IN1** odbiornika TV.
- 2** Połącz kablem wyjścia audio komputera PC z gniazdem wejściowy **AUDIO IN (RGB/DVI)** odbiornika.
- 3** Włącz komputer PC i odbiornik
- 4** Za pomocą przycisku INPUT na pilocie zdalnego sterowania wybierz źródło sygnału wejściowego **HDMI1**.

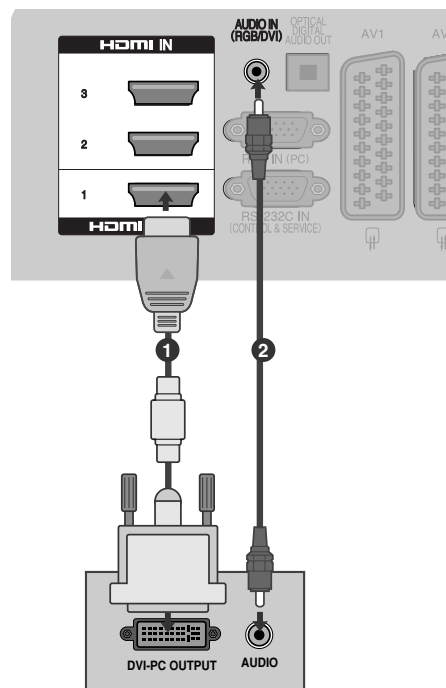

# KONFIGURACJA URZĄDZEŃ ZEWNĘTRZNYCH

## Obsługiwane rozdzielczości obrazu

### MODELE TELEWIZORÓW PLAZMOWYCH

#### tryb RGB [PC] / HDMI/DVI [PC]

Rozdzielczość	Częstotliwość pozioma (KHz)	Częstotliwość pionowa (Hz)
720x400	31,468	70,08
640x480	31,469	59,94
800x600	37,879	60,31
1024x768	48,363	60,00
1280x768	47,78	59,87
1360x768	47,72	59,80
1920x1080	66,587	59,934
1280x1024	63,98	60,02
1400x1050	65,317	59,979

(Z wyjątkiem 42/50PQ35\*\*,  
42PQ65\*\*)

#### tryb HDMI/DVI [DTV]

Rozdzielczość	Częstotliwość pozioma (KHz)	Częstotliwość pionowa (Hz)
640x480	31,649	59,94
	31,469	60
720x480	31,47	59,94
	31,50	60
720x576	31,25	50,00
1280x720	37,50	50,00
	44,96	59,94
	45,00	60
1920x1080	28,125	50,00
	33,72	59,94
	33,75	60
	27,00	24,00
	33,750	30
	56,25	50,00
	67,433	59,94
	67,50	60

### MODELE TELEWIZORÓW LCD / MODELE TELEWIZORÓW LED LCD

#### tryb RGB [PC] / HDMI/DVI [PC]

Rozdzielczość	Częstotliwość pozioma (KHz)	Częstotliwość pionowa (Hz)
720x400	31,468	70,08
640x480	31,469	59,94
800x600	37,879	60,31
1024x768	48,363	60,00
1280x768	47,78	59,87
1360x768	47,72	59,80
1280x1024	63,595	60,00
1920x1080 (RGB-PC)	66,587	59,93
1920x1080 (HDMI-PC)	67,5	60,00
1440x900	55,5	59,90
1400x1050	64,744	59,948
1680x1050	65,16	59,94

(Z wyjątkiem  
19/22LU40\*\*,  
19LU50\*\*,  
19/22/26/32/37/  
42LH20\*\*,  
19/22/26/32LD3\*\*,  
32/37/42LG2\*\*,  
32/37/42LG33\*\*,  
26LG31\*\*)

(Z wyjątkiem  
19/22LU40\*\*,  
19LU50\*\*,  
19/22/26/32/37/42LH  
20\*\*, 19/22/26/32LD3\*\*,  
32/37/42LG2\*\*,  
32/37/42LG33\*\*, 19/22  
/26LG31\*\*)

← (Tylko 19LG31\*\*)

← (Tylko 22LG31\*\*)

#### tryb HDMI/DVI [DTV]

Rozdzielczość	Częstotliwość pozioma (KHz)	Częstotliwość pionowa (Hz)
720x480	31,469/31,5	59,94/60
720x576	31,25	50
1280x720	37,5	50
	44,96/45	59,94/60
1920x1080	33,72/33,75	59,94/60
	28,125	50
	26,97/27	23,97/24
	33,716/33,75	29,976/30,00
	56,25	50
	67,43/67,5	59,94/60

## ! UWAGA

- ▶ Należy unikać wyświetlania na ekranie odbiornika obrazu niezmiennego się przez dłuższy czas. Niezmienny obraz może zostać trwale odwzorowany na ekranie. Należy jak najczęściej używać wygaszacza ekranu.
- ▶ W trybie PC mogą pojawiać się zakłócenia przy niektórych rozdzielczościach, pionowych wzorach lub ustawieniach kontrastu i jasności. Należy wówczas spróbować ustawić dla trybu PC inną rozdzielczość, zmienić częstotliwość odświeżania obrazu lub wyregulować w menu jasność i kontrast, aż obraz stanie się czysty. Jeśli nie można zmienić częstotliwości odświeżania obrazu z karty graficznej komputera PC, należy wymienić kartę graficzną lub zwrócić się o pomoc do jej producenta.
- ▶ Częstotliwości pozioma i pionowa sygnału wejściowego są synchronizowane osobno.
- ▶ W trybie PC zalecane jest korzystanie z obrazu o parametrach 1920x1080, 60 Hz (oprócz modeli 19/22LU40\*\*, 19LU50\*\*, 19/22/26/32/37/42LH20\*\*, 19/22/26/32LD3\*\*, 32/37/42LG2\*\*, 32/37/42LG33\*\*, 19/22/26LG31\*\*, 42/50PQ35\*\*, 42PQ65\*\*), 1360x768, 60 Hz (tylko modele 119/22LU40\*\*, 19LU50\*\*, 19/22/26/32/37/42LH20\*\*, 19/22/26/32LD3\*\*, 32/37/42LG2\*\*, 32/37/42LG33\*\*, 26LG31\*\*, 50PQ35\*\*), 1024x768, 60 Hz (tylko modele 42PQ35\*\*, 42PQ65\*\*), 1440x900, 60 Hz (tylko modele 19LG31\*\*), 1680x1050, 60 Hz (tylko modele 22LG31\*\*) ponieważ zapewniają one najwyższą jakość wizji.
- ▶ Połącz przewodem gniazdo wyjściowe monitora w komputerze z gniazdem wejściowym RGB (PC) odbiornika TV lub gniazdo wyjściowe HDMI komputera z gniazdem wejściowym HDMI IN (lub HDMI/DVI IN) odbiornika TV.
- ▶ Przewód audio z komputera PC należy podłączyć do gniazda wejściowego Audio odbiornika. (Kable audio nie są dostarczane razem z odbiornikiem).
- ▶ Jeśli korzystasz z karty dźwiękowej, ustaw odpowiednio dźwięk w komputerze.
- ▶ Jeśli karta graficzna komputera nie obsługuje jednocześnie analogowego i cyfrowego wyjścia RGB, aby wyświetlić obraz z komputera na odbiorniku TV, podłącz komputer tylko do gniazda RGB albo HDMI IN (lub HDMI/DVI IN).
- ▶ Jeśli karta graficzna komputera obsługuje jednocześnie analogowe i cyfrowe wyjścia RGB, podłącz komputer do gniazda RGB lub HDMI; (drugi tryb zostanie automatycznie ustawiony przez odbiornik TV na funkcję Plug and Play).
- ▶ Jeśli użytkownik korzysta z kabla HDMI-DVI, tryb DOS może nie działać dla niektórych kart wideo.
- ▶ Jeśli zastosuje się zbyt długi kabel RGB-PC, na ekranie mogą wystąpić zakłócenia. Zalecamy używanie kabla o długości do 5 m. Zapewni on najwyższą jakość obrazu.

# KONFIGURACJA URZĄDZEŃ ZEWNĘTRZNYCH

## Konfiguracja ekranu dla trybu komputera

### Resetowanie ekranu

Przywraca fabryczne ustawienia **Pozycja (Położenie)**, **Rozmiar** i **Faza**.  
Ta funkcja działa w następujących trybach: RGB[PC].

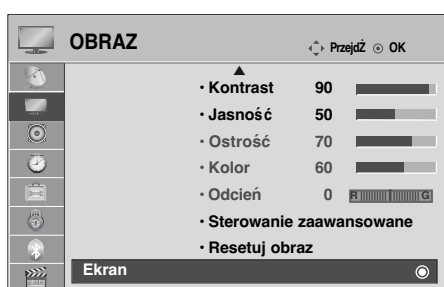

-   Wybierz opcję **OBRAZ**.
-   Wybierz opcję **Ekran**.
-   Wybierz opcję **Resetuj**.
-   Wybierz opcję **Tak**.
-  Uruchoń Resetowanie.









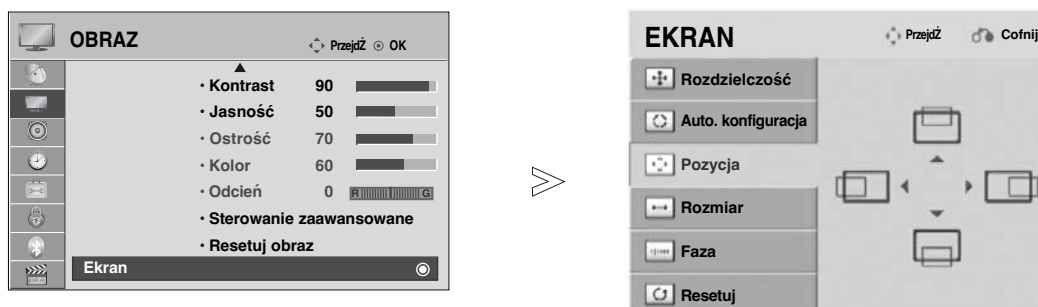

- Kolejno naciskaj przycisk **MENU**, aby powrócić do normalnego trybu oglądania telewizji.
- Naciśnij przycisk **RETURN** (Powrót), aby przejść do poprzedniego ekranu menu.

## Ustawienia parametrów położenia, rozmiaru i fazy obrazu

Jeśli po przeprowadzeniu automatycznej regulacji obraz nie jest wyraźny (w szczególności jeśli wyświetlane litery drżą), należy ręcznie wyregulować fazę obrazu.

Ta funkcja działa w następujących trybach: RGB[PC].



- 1   Wybierz opcję **OBRAZ**.
- 2   Wybierz opcję **Ekran**.
- 3   Wybierz opcję **Pozycja, Rozmiar** lub **Faza**.
- 4    Dokonaj odpowiednich zmian.
- 5 

- Kolejno naciskaj przycisk **MENU**, aby powrócić do normalnego trybu oglądania telewizji.
- Naciśnij przycisk **RETURN** (Powrót), aby przejść do poprzedniego ekranu menu.

# KONFIGURACJA URZĄDZEŃ ZEWNĘTRZNYCH

## Wybieranie rozdzielczości

Aby wyświetlany był normalny obraz, należy dopasować rozdzielczość trybu RGB do trybu komputera.

Ta funkcja działa w następujących trybach: RGB[PC].

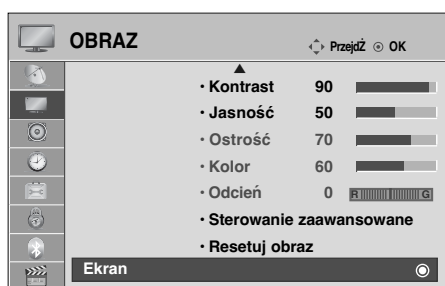

-   Wybierz opcję **OBRAZ**.
-   Wybierz opcję **Ekran**.
-   Wybierz opcję **Rozdzielczość**.
-   Wybierz żądaną rozdzielczość.
- 

- Kolejno naciskaj przycisk **MENU**, aby powrócić do normalnego trybu oglądania telewizji.
- Naciśnij przycisk **RETURN** (Powrót), aby przejść do poprzedniego ekranu menu.



## Automatyczna konfiguracja (tylko tryb RGB [PC])

Ta funkcja umożliwia automatyczną regulację położenia obrazu i minimalizuje drgania obrazu. Jeśli obraz w dalszym ciągu nie jest poprawny, monitor pracuje prawidłowo ale wymaga dalszych regulacji.

### Auto. konfiguracja (Automatyczna konfiguracja)

Ta funkcja umożliwia automatyczną regulację położenia, rozmiaru i fazy ekranu. Podczas trwającej kilka sekund automatycznej konfiguracji wyświetlany obraz jest niestabilny.



- 1   Wybierz opcję **OBRAZ**.
- 2   Wybierz opcję **Ekran**.
- 3   Wybierz opcję **Auto. konfiguracja**.
- 4   Wybierz opcję **Tak**.
- 5  Uruchom opcję **Auto. konfiguracja**.

- Jeśli pozycja obrazu nadal nie jest poprawna, skorzystaj ponownie z funkcji automatycznej regulacji.
- Jeśli po użyciu funkcji automatycznej regulacji w trybie RGB (PC) obraz wymaga dalszej regulacji, można przeprowadzić regulację za pomocą opcji **Pozycja**, **Rozmiar** i **Faza**.

- Kolejno naciskaj przycisk **MENU**, aby powrócić do normalnego trybu oglądania telewizji.
- Naciśnij przycisk **RETURN** (Powrót), aby przejść do poprzedniego ekranu menu.

# OGŁĄDANIE TELEWIZJI/PRZEŁĄCZANIE PROGRAMÓW

## Funkcje przycisków pilota zdalnego sterowania

(Tylko 32/37/42/47LH40\*\*, 32/37/42/47LH49\*\*, 32/37/42/47/55LH50\*\*, 32/37/42/47LH70\*\*, 32/42/47LF51\*\*, 50/60PS70\*\*, 50/60PS80\*\*, 42PQ65\*\*, 50PS65\*\*)

Korzystając z pilota zdalnego sterowania, należy kierować go na czujnik zdalnego sterowania telewizora.

OGŁĄDANIE TELEWIZJI/PRZEŁĄCZANIE PROGRAMÓW



**OSZCZĘDZANIE ENERGII** Umożliwia regulowanie trybu oszczędzania energii. (► p.116)

**RATIO** Umożliwia wybranie żądanych proporcji obrazu. (► p.113)

**POWER** Włączanie odbiornika ze stanu czuwania i wyłączenie do stanu czuwania.

**INPUT** Wybór zewnętrznego wejścia sygnału w określonej sekwencji. (► p.80)

**TV/RAD** Służy do wybierania radia, telewizji i kanału telewizji cyfrowej.

**Q.MENU (Szybkie menu ekranowe)** Umożliwia szybki dostęp do funkcji. (**Proporcje ekranu, Czysty głos II, Tryb obrazu, Tryb dźwięku, Audio, Drzemka, Ulubione, Nośnik USB**). (► p.63)

**MENU** Umożliwia wybór menu. Usuwa wszystkie wyświetlane menu z ekranu i umożliwia powrót z każdego menu do trybu telewizji. (► p.64)

**GUIDE** Wyświetla program telewizyjny. (► p.110)

**PRZYCISKI STRZAŁEK (w górę w dół w lewo)** Umożliwiają poruszanie się po menu ekranowych i modyfikowanie ustawień odbiornika.

**OK** Umożliwia zatwierdzenie wyboru lub wyświetlenie bieżącego trybu.

**RETURN (EXIT) (Powrót w aplikacji interaktywnej, funkcji EPG lub innej funkcji opartej na interakcji z użytkownikiem)** (Wyjście)

**INFO** Wyświetla aktualne informacje ekranowe.

**AV MODE** Pozwala wybierać i regulować obraz oraz dźwięk w wypadku podłączenia urządzeń AV. (► p.86)

**PRZYCISKI KOLOROWE** Te przyciski służą do obsługi teletekstu (tylko modele z teletekstem) lub **Edycja programu**.

**1 Przyciski Teletekst** Te przyciski służą do obsługi teletekstu. Szczegółowe informacje na ich temat znajdują się w podrozdziale **Teletekst**. (► p.149)

**SUBTITLE** Przywraca preferowaną wersję napisów w trybie cyfrowym.

**SIMPLINK** Wyświetla listę urządzeń AV podłączonych do telewizora. Wciśnięcie tego przycisku powoduje wyświetlenie menu Simplink na ekranie. (► p.83)



Głośność (VOL) w górę /w dół Umożliwia regulację głośności.

**MARK (Oznacz)** Służy do zaznaczania i usuwania oznaczeń programów w menu USB.

**FAV** Wyświetlenie wybranego ulubionego programu.

**MUTE** Umożliwia włączanie i wyłączanie dźwięku.

Program (PR) w górę /w dół Umożliwia wybór programu.

**PAGE UP/DOWN (Poprzednia/następna strona)** Przejście od jednego pełnego zestawu informacji ekranowych do następnego.

**Przyciski numeryczne 0-9** Umożliwiają wybór programu. Umożliwiają wybór numerowanych elementów menu.

**LIST** Wyświetlenie tablicy programów. (▶ p.78)

**Q.VIEW** Umożliwia powrót do poprzednio oglądanego programu.

**Przyciski sterujące menu SIMPLINK/USB** Sterowanie funkcją **SIMPLINK** lub menu USB (**Lista zdjęć** i **Lista utworów** lub **Lista filmów** (Tylko 32/37/42/47LH49\*\*, 32/37/42/47/55LH50\*\*, 32/37/42/47LH70\*\*, 50/60PS70\*\*, 50/60PS80\*\*, 42PQ65\*\*, 50PS65\*\*)).

**FREEZE (ZATRZYMANIE)** Zatrzymanie obrazu wyświetlanego na ekranie.(tylko telewizory plazmowe)

### Wkładanie baterii

- Otwórz pokrywę komory baterii z tyłu pilota.
- Włóż dwie baterie AAA o napięciu 1,5 V z zachowaniem odpowiedniej polaryzacji (+ do +, - do -). Nie wolno mieszać nowych baterii ze starymi lub używanymi.
- Zamknij pokrywę.
- W celu wyjęcia baterii należy wykonać czynności takie jak przy ich instalowaniu, ale w odwrotnej kolejności.

# OGLĄDANIE TELEWIZJI/PRZEŁĄCZANIE PROGRAMÓW

## Funkcje przycisków pilota zdalnego sterowania

(Tylko 19/22LU40\*\*, 19/22/26LU50\*\*, 32/37/42LF25\*\*, 32/37/42LG2\*\*\*, 32/37/42LG33\*\*, 19/22/26LG31\*\*, 19/22/26/32/37/42LH20\*\*, 19/22/26/32LD3\*\*, 32/37/42/47LH3\*\*\*, 42/50PQ35\*\*)

Korzystając z pilota zdalnego sterowania, należy kierować go na czujnik zdalnego sterowania telewizora.

OGLĄDANIE TELEWIZJI/PRZEŁĄCZANIE PROGRAMÓW



- TV/RAD** Służy do wybierania radia, telewizji i kanału telewizji cyfrowej.
- AV MODE (TRYB AV)** Pozwala wybierać i regulować obraz oraz dźwięk w wypadku podłączenia urządzeń AV. (► p.86)
- POWER** Włączanie odbiornika ze stanu czuwania i wyłączenie do stanu czuwania.
- INPUT** Wybór zewnętrznego wejścia sygnału w określonej sekwencji. (► p.80)
- OSZCZĘDZANIE ENERGII (IE ÉNERGII)** Umożliwia regulowanie trybu oszczędzania energii. (► p.116)
- Przyciski numeryczne 0-9** Umożliwiają wybór programu. Umożliwiają wybór numerowanych elementów menu.
- Q.VIEW** Umożliwia powrót do poprzednio oglądanego programu.
- LIST** Wyświetlenie tablicy programów. (► p.78)
- PRZYCISKI STRZAŁEK (w górę/w dół/w lewo)** Umożliwiają poruszanie się po menu ekranowych i modyfikowanie ustawień odbiornika.
- OK** Umożliwia zatwierdzenie wyboru lub wyświetlenie bieżącego trybu.
- MENU** Umożliwia wybór menu. Usuwa wszystkie wyświetlane menu z ekranu i umożliwia powrót z każdego menu do trybu telewizji. (► p.64)
- RETURN (EXIT) (Powrót (Wyjście))** Umożliwia użytkownikowi cofnięcie się o jeden krok w aplikacji interaktywnej, funkcji EPG lub innej funkcji opartej na interakcji z użytkownikiem.
- PRZYCISKI KOLOROWE** Te przyciski służą do obsługi teletekstu (tylko modele z teletekstem) lub **Edycja programu**.
- 1 Przyciski Teletekst** Te przyciski służą do obsługi teletekstu. Szczegółowe informacje na ich temat znajdują się w podrozdziale **Teletekst**. (► p.149)
- SUBTITLE** Przywraca preferowaną wersję napisów w trybie cyfrowym.
- SIMPLINK** Wyświetla listę urządzeń AV podłączonych do telewizora. Wciśnięcie tego przycisku powoduje wyświetlenie menu Simplink na ekranie. (► p.83)



**Głośność (VOL) w górę /w dół** Umożliwia regulację głośności.

**MUTE** Umożliwia włączanie i wyłączanie dźwięku.

**Program (PR) w górę /w dół** Umożliwia wybór programu.

**PAGE UP/DOWN (Poprzednia/następna strona)** Przejście od jednego pełnego zestawu informacji ekranowych do następnego.

**Przyciski sterujące SIMPLINK** Do sterowania menu simplink.

**Q.MENU (Szybkie menu ekranowe)** Umożliwia szybki dostęp do funkcji ((**Proporcje ekranu, Czysty głos II , Tryb obrazu, Tryb dźwięku, Audio, Drzemka, Ulubione, Oszczędzanie energii** ).) (► p.63)

**INFO ⓘ** Wyświetla aktualne informacje ekranowe.

**GUIDE** Wyświetla program telewizyjny.(► p.110)

**FAV** Wyświetlenie wybranego ulubionego programu.

**MARK (Oznacz)** Aby zastosować ustawienia funkcji Picture Wizard (Kreator obrazu), wybierz źródło sygnału wejściowego.

### Wkładanie baterii

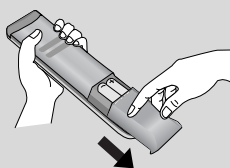

- Otwórz pokrywę komory baterii z tyłu pilota.
- Włóż dwie baterie AAA o napięciu 1,5 V z zachowaniem odpowiedniej polaryzacji (+ do +, - do -). Nie wolno mieszać nowych baterii ze starymi lub używanymi.
- Zamknij pokrywę.
- W celu wyjęcia baterii należy wykonać czynności takie jak przy ich instalowaniu, ale w odwrotnej kolejności.

# OGŁĄDANIE TELEWIZJI/PRZEŁĄCZANIE PROGRAMÓW

## Funkcje przycisków pilota zdalnego sterowania (Tylko 42/47LH90\*\*)

Korzystając z pilota zdalnego sterowania, należy kierować go na czujnik zdalnego sterowania telewizora.

OGŁĄDANIE TELEWIZJI/PRZEŁĄCZANIE PROGRAMÓW

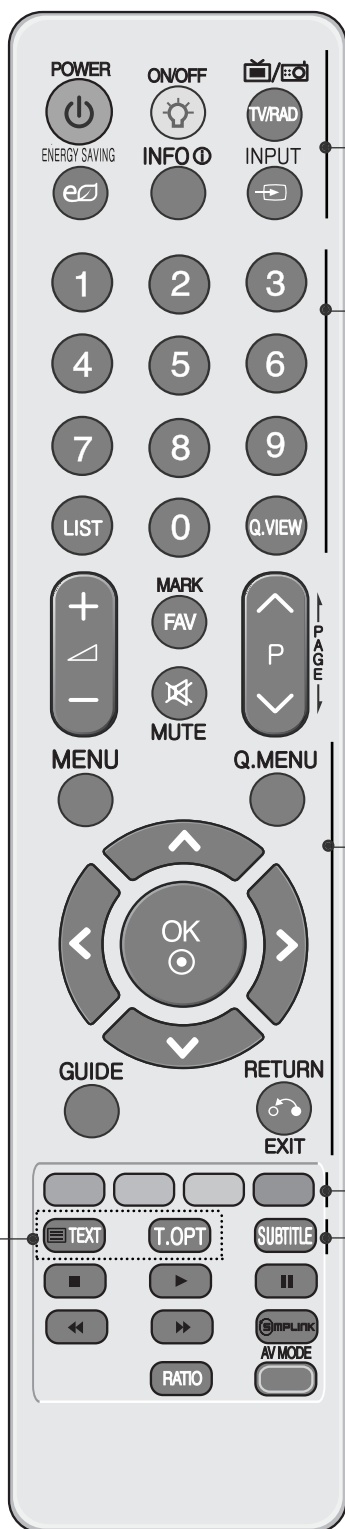

**POWER** Włączanie odbiornika ze stanu czuwania i wyłączanie do stanu czuwania.

**WŁ./WYŁ.** Włączenie lub wyłączenie podświetlenia przycisków.

**TV/RAD** Służy do wybierania radia, telewizji i kanału telewizji cyfrowej.

**OSZCZĘDZANIE ENERGII** Umożliwia regulowanie trybu oszczędzania energii. (► p.116)

**INFO** Wyświetla aktualne informacje ekranowe.

**INPUT** Wybór zewnętrznego wejścia sygnału w określonej sekwencji. (► p.80)

**Przyciski numeryczne 0-9** Umożliwiają wybór programu. Umożliwiają wybór numerowanych elementów menu.

**LIST** Wyświetlenie tablicy programów. (► p.78)

**Q.VIEW** Umożliwia powrót do poprzednio oglądanego programu.

**MENU** Umożliwia wybór menu. Usuwa wszystkie wyświetlane menu z ekranu i umożliwia powrót z każdego menu do trybu telewizji. (► p.64)

**Q.MENU (Szybkie menu ekranowe)** Umożliwia szybki dostęp do funkcji. (**Proporcje ekranu, Czysty głos II, Tryb obrazu, Tryb dźwięku, Audio, Drzemka, Ulubione, Nośnik USB**). (► p.63)

**PRZYCISKI STRZAŁEK (w górę/w dół/w lewo)** Umożliwiają poruszanie się po menu ekranowych i modyfikowanie ustawień odbiornika.

**OK** Umożliwia zatwierdzenie wyboru lub wyświetlenie bieżącego trybu.

**GUIDE** Wyświetla program telewizyjny. (► p.110)

**RETURN (EXIT) (Powrót (Wyjście))** Umożliwia użytkownikowi cofnięcie się o jeden krok w aplikacji interaktywnej, funkcji EPG lub innej funkcji opartej na interakcji z użytkownikiem.

**PRZYCISKI KOLOROWE** Te przyciski służą do obsługi teletekstu (tylko modele z **teletekstem**) lub **Edycja programu**.

**1 Przyciski Teletekst** Te przyciski służą do obsługi teletekstu. Szczegółowe informacje na ich temat znajdują się w podrozdziale **Teletekst**. (► p.149)

**SUBTITLE** Przywraca preferowaną wersję napisów w trybie cyfrowym.

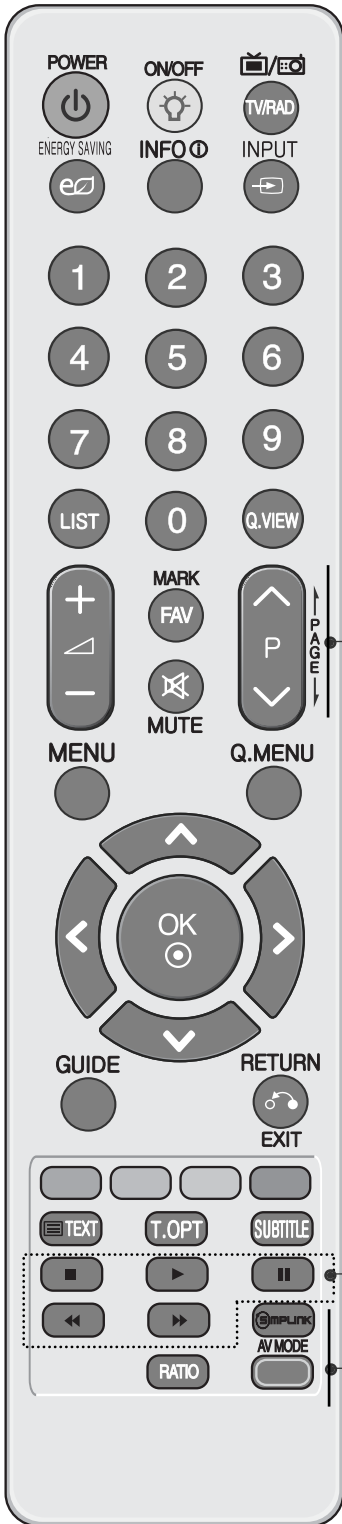

Głośność (VOL) w górę /w dół Umożliwia regulację głośności.

FAV Wyświetlenie wybranego ulubionego programu.

**MARK (Oznacz)** Służy do zaznaczania i usuwania oznaczeń programów w menu USB.

MUTE Umożliwia włączanie i wyłączanie dźwięku.

Program (PR) w górę /w dół Umożliwia wybór programu.

**PAGE UP/DOWN (Poprzednia/następna strona)** Przejście od jednego pełnego zestawu informacji ekranowych do następnego.

**Przyciski sterujące menu SIMPLINK/USB** Sterowanie funkcją **SIMPLINK** lub menu USB (**Lista zdjęć i Lista utworów** lub **Lista filmów**).

**SIMPLINK** Wyświetla listę urządzeń AV podłączonych do telewizora. Wciśnięcie tego przycisku powoduje wyświetlenie menu Simplink na ekranie. (► p.83)

RATIO Umożliwia wybranie żądanych proporcji obrazu. (► p.113)

**AV MODE (TRYB AV)** Pozwala wybierać i regulować obraz oraz dźwięk w wypadku podłączenia urządzeń AV. (► p.86)

## Wkładanie baterii

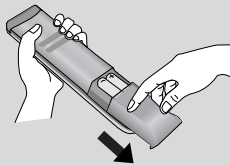

- Otwórz pokrywę komory baterii z tyłu pilota.
- Włóż dwie baterie AAA o napięciu 1,5 V z zachowaniem odpowiedniej polaryzacji (+ do +, - do -). Nie wolno mieszać nowych baterii ze starymi lub używanymi.
- Zamknij pokrywę.
- W celu wyjęcia baterii należy wykonać czynności takie jak przy ich instalowaniu, ale w odwrotnej kolejności.

# OGŁĄDANIE TELEWIZJI/PRZEŁĄCZANIE PROGRAMÓW

## WŁĄCZANIE TELEWIZORA

- Z funkcji telewizora można korzystać dopiero po jego włączeniu.

- 1 Najpierw należy poprawnie podłączyć przewód zasilania. Następnie włączyć główny włącznik telewizora. (Ta funkcja nie jest dostępna we wszystkich modelach.)  
W tym momencie telewizor przełączy się w tryb czuwania.
- 2 Aby włączyć telewizor w trybie czuwania, naciśnij przycisk  $\phi$  / I (tylko telewizory LCD/TELEWIZOR LED LCD), INPUT lub P  $\blacktriangle$   $\blacktriangledown$  (lub P  $\wedge$   $\vee$ ) na odbiorniku albo naciśnij przycisk POWER, INPUT, P  $\wedge$   $\vee$  lub **Przyciski numeryczne** na pilocie zdalnego sterowania.

### Konfiguracja

Jeśli po włączeniu odbiornika na ekranie jest wyświetlone menu ekranowe, użytkownik może ustawić opcje **Język**, **Ustawienia trybu**, **Kraj** i **Strojenie automatyczne**.

UWAGA :

- a. Jeśli zakończysz, ale nie skonfigurujesz ustawień początkowych, menu ustawień początkowych może zostać wyświetlone ponownie.
- b. Aby zamienić wyświetlane obecnie menu ekranowe na poprzednie, należy nacisnąć przycisk RETURN.
- c. W krajach, gdzie standard transmisji cyfrowej nie został jeszcze ustalony, niektóre funkcje związane z obsługą telewizji cyfrowej (DTV) mogą nie pracować, gdyż są zależne od dostępnych na danym obszarze usług cyfrowych.
- d. Tryb „**Dom**” jest optymalnym ustawieniem dla środowisk domowych i jest domyślnym trybem telewizora.
- e. Tryb „**W sklepie**” jest optymalnym ustawieniem dla środowisk sklepowych. Jeśli użytkownik zmieni dane dotyczące jakości, tryb „**W sklepie**” spowoduje przejście po pewnym czasie na jakość obrazu ustawioną przez użytkownika.
- f. Tryb (**Dom**, **W sklepie**) można zmienić, wybierając opcję **Ustawienia trybu** w menu **OPCJE**.

## Wybieranie programu

- 1 Naciskaj przyciski P  $\wedge$   $\vee$  lub przyciski numeryczne, aby wybrać numer programu.

## Regulacja głośności

- 1 Naciśnij przycisk  $\triangleleft$  + lub -, aby wyregulować głośność.

Aby wyłączyć dźwięk, naciśnij przycisk **MUTE**.

Funkcję tę można wyłączyć, naciskając przycisk **MUTE**,  $\triangleleft$  + lub -, bądź AV Mode.



# QUICK MENU (SZYBKIE MENU)

Menu ekranowe zakupionego odbiornika może się nieco różnić od przedstawionego w niniejszej instrukcji. **Szybkie menu** (Szybkie menu) zawiera często używane funkcje.

- ↔ **Proporcje ekranu** : Umożliwia wybranie żądanego formatu obrazu. Aby wybrać format **Zbliżenie** (Powiększenie), należy w menu Ratio (Proporcje) wybrać opcje **14:9**, **Zbliżenie** i Zbliżenie kinowe. Po zakończeniu wyboru trybu powiększenia następuje powrót do **Szybkie menu**.
- 👤 **Czysty głos II** : Funkcja "Czysty głos" odróżniając ludzki głos od innych dźwięków uwydatnia go sprawiając, że w efekcie jego brzmienie jest bardziej wyraźne.
- 👤 **Tryb obrazu** : Umożliwia wybór żądanego trybu obrazu.
- 🔊 **Tryb dźwięku** : Jest to funkcja automatycznego ustawiania kombinacji dźwięku, która najlepiej pasuje do oglądanego obrazu. Umożliwia wybór żądanego trybu dźwięku.

- 🔊 **Audio**: Umożliwia wybór wyjścia dźwięku.
- 🕒 **Drzemka** : Umożliwia włączenie programatora wyłączenia
- 📺 **Ulubione** : Umożliwia wybranie ulubionego programu.
- 🔌 **Nośnik USB**: Aby wyjąć urządzenie USB, należy wybrać opcję „Odłącz”. (Z wyjątkiem 19/22LU40\*\* 19/22/26LU50\*\* 32/37/42LF25\*\* 32/37/42LG2\*\*\* 32/37/42LG33\*\* 19/22/26LG31\*\* 19/22/26/32/37/42LH20\*\* 19/22/26/32LD3\*\* 32/37/42/47LH3\*\*\* 32/42/47LF51\*\*)
- 🌿 **Oszczędzanie energii** : Umożliwia wybranie żądanego trybu oszczędzania energii. (Tylko 19/22LU40\*\* 19/22/26LU50\*\* 32/37/42LF25\*\* 32/37/42LG2\*\*\* 32/37/42LG33\*\* 19/22/26LG31\*\* 19/22/26/32/37/42LH20\*\* 19/22/26/32LD3\*\* 32/37/42/47LH3\*\*\* 32/42/47LF51\*\*)



(Z wyjątkiem 19/22LU40\*\*, 19/22/26LU50\*\*, 32/37/42LF25\*\*, 32/37/42LG2\*\*\*, 32/37/42LG33\*\*, 19/22/26LG31\*\*, 19/22/26/32/37/42LH20\*\*, 19/22/26/32LD3\*\*, 32/37/42/47LH3\*\*\*, 32/42/47LF51\*\*)



(Tylko 19/22LU40\*\*, 19/22/26LU50\*\*, 32/37/42LF25\*\*, 32/37/42LG2\*\*\*, 32/37/42LG33\*\*, 19/22/26LG31\*\*, 19/22/26/32/37/42LH20\*\*, 19/22/26/32LD3\*\*, 32/37/42/47LH3\*\*\*, 32/42/47LF51\*\*)

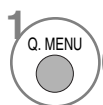

1 Wyświetl każde menu.



2 Wybierz żądane źródło.

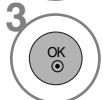

• Naciśnij przycisk **Q.MENU**, aby powrócić do normalnego trybu oglądania telewizji.

• Naciśnij przycisk **RETURN** (Powrót), aby przejść do poprzedniego ekranu menu.

# OGLĄDANIE TELEWIZJI/PRZEŁĄCZANIE PROGRAMÓW

## WYBIERANIE I REGULACJA MENU EKRAKOWYCH

Menu ekranowe zakupionego odbiornika może się nieco różnić od przedstawionego w niniejszej instrukcji.

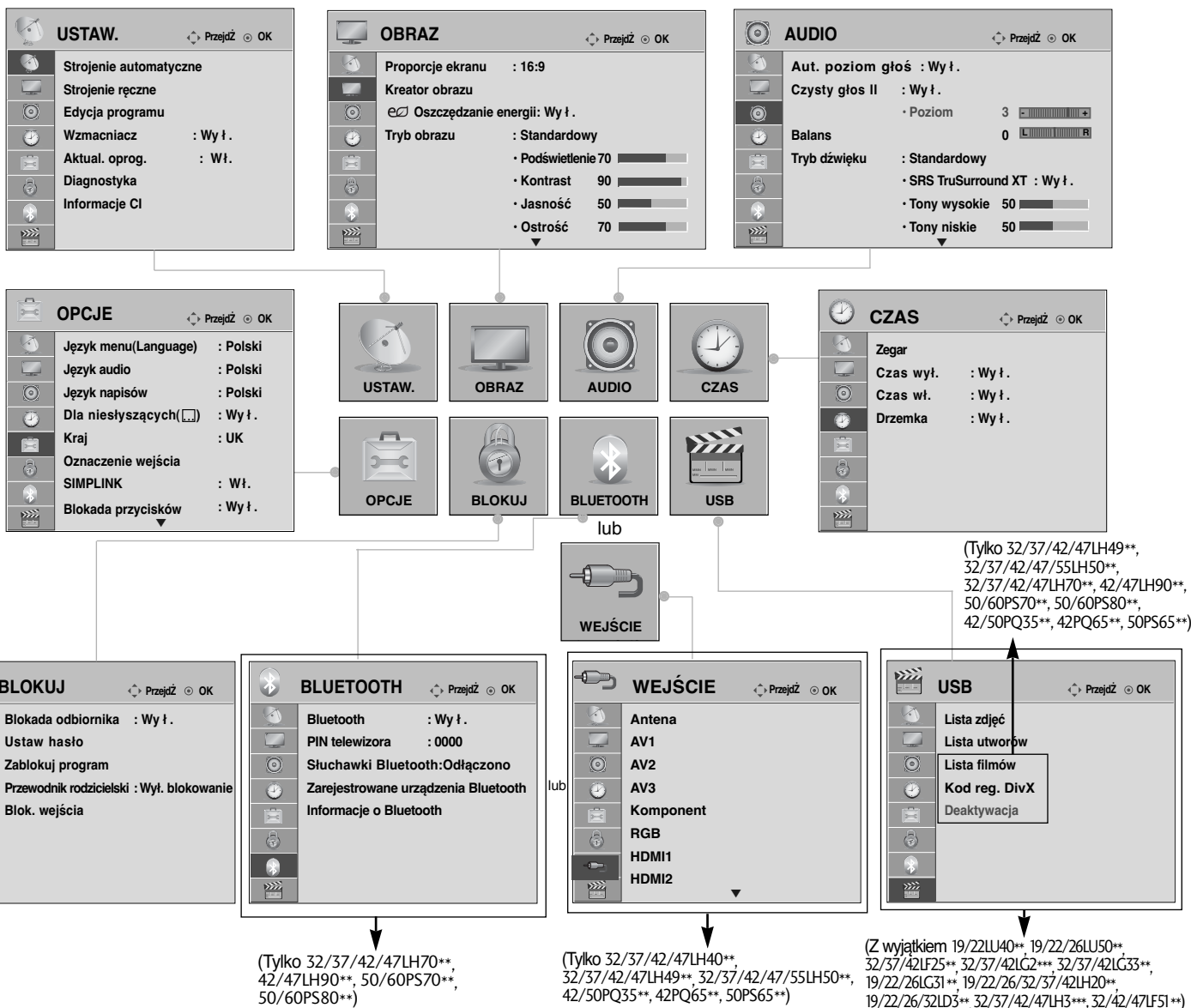

1 MENU Wyświetl każde menu.

2 OK Wybierz element menu.

3 OK Przejdź do menu podręcznego.

- Naciśnięcie przycisku **INFO** umożliwia dostęp do menu Simple Manual (Prosta instrukcja).
- Kolejno naciskaj przycisk **MENU**, aby powrócić do normalnego trybu oglądania telewizji.
- Naciśnij przycisk **RETURN** (Powrót), aby przejść do poprzedniego ekranu menu.

### ! UWAGA

- ▶ Użycie funkcji **ISM** jest możliwe tylko w telewizorach plazmowych.
- ▶ Użycie funkcji **Podświetlenie**, **Wskaźnik zasilania** jest możliwe tylko w telewizorach LCD /TELEWIZOR LED LCD.
- ▶ W trybie analogowym nie można używać funkcji **Informacje CI**.
- ▶ W trybie analogowym nie można używać funkcji **Wzmacniacz**. (Z wyjątkiem 32/37/42/47LH70\*\*, 50/60PS70\*\*, 50/60PS80\*\*, 42/50PQ35\*\*, 42PQ65\*\*, 50PS65\*\*)

# AUTOMATYCZNE DOSTRAJANIE PROGRAMÓW

(Dla krajów innych niż Finlandia i Szwecja)

Skorzystaj z tej funkcji, aby odbiornik automatycznie znalazł i zapisał wszystkie dostępne programy. Po wybraniu automatycznego dostrajania programów, wszystkie poprzednio zapisane programy zostaną skasowane.

Maksymalna można zapisać 500 programów. W zależności od sygnałów nadawczych, liczba ta może się jednak nieznacznie różnić.

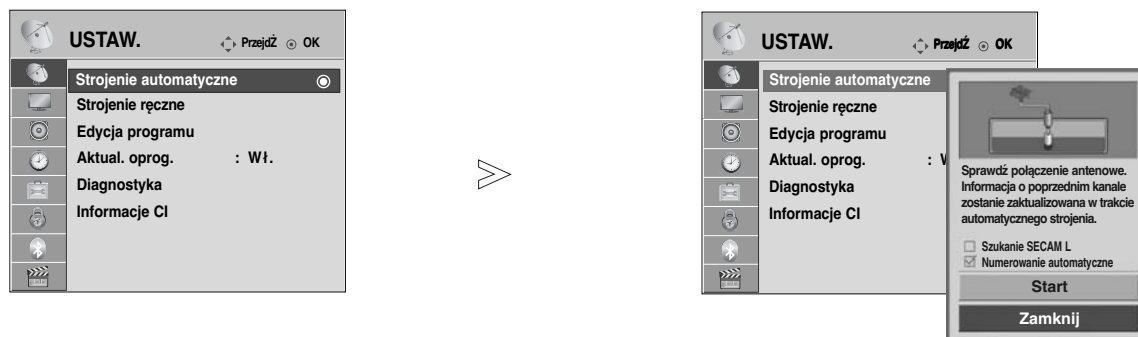

1   Wybierz menu **USTAW.**.

2   Wybierz opcję **Strojenie automatyczne**.

3   Wybierz opcję **Start**.

4  Uruchom funkcję **Strojenie automatyczne**.

- W trybie **włączonej blokady odbiornika** wprowadź 4-cyfrowe hasło, korzystając z przycisków **NUMERYCZNYCH**.
- Jeśli chcesz kontynuować automatyczne dostrajanie, wybierz opcję **Start** za pomocą przycisku  $\wedge \vee$ . Następnie naciśnij przycisk **OK**. W przeciwnym wypadku wybierz opcję **Zamknij**.
- **Numerowanie automatyczne**: zdecyduj, czy w celu dostrajania mają być używane numery programów wysyłane przez stacje nadawcze.

- Kolejno naciskaj przycisk **MENU**, aby powrócić do normalnego trybu oglądania telewizji.
- Naciśnij przycisk **RETURN** (Powrót), aby przejść do poprzedniego ekranu menu.

# OGŁĄDANIE TELEWIZJI/PRZEŁĄCZANIE PROGRAMÓW

## AUTOMATYCZNE DOSTRAJANIE PROGRAMÓW









(Tylko dla Finlandii i Szwecji)

DVB-C Auto Tuning (Automatyczne dostrajanie DVB-C) to menu przeznaczone dla użytkowników w krajach, w których funkcjonuje telewizja kablowa DVB.

Skorzystaj z tej funkcji, aby odbiornik automatycznie znalazł i zapisał wszystkie dostępne programy. Po wybraniu automatycznego dostrajania programów, wszystkie poprzednio zapisane programy zostaną skasowane.

**Aby wybrać opcję Antena,**



- 1   Wybierz menu **USTAW..**
- 2   Wybierz opcję **Strojenie automatyczne.**
- 3   Wybierz opcję **Antena.**
- 4   Wybierz opcję **Start.**
- 5  Uruchom funkcję **Strojenie automatyczne.**

- W trybie **włączonej blokady odbiornika** wprowadź 4-cyfrowe hasło, korzystając z przycisków **NUMERYCZNYCH**.
- Jeśli chcesz kontynuować automatyczne dostrajanie, wybierz opcję **Start** za pomocą przycisku **^ v**. Następnie naciśnij przycisk **OK**. W przeciwnym wypadku wybierz opcję **Zamknij**.
- **Numerowanie automatyczne**: zdecyduj, czy w celu dostrajania mają być używane numery programów wysyłane przez stacje nadawcze.

• Kolejno naciskaj przycisk **MENU**, aby powrócić do normalnego trybu oglądania telewizji.

• Naciśnij przycisk **RETURN** (Powrót), aby przejść do poprzedniego ekranu menu.

## Aby wybrać opcję TV Kab.,



1. Wybierz menu **USTAW.**
2. Wybierz opcję **Strojenie automatyczne**.
3. Wybierz opcję **Tv kab.**
4. Dokonaj odpowiednich zmian.
5. Wybierz opcję **Start**.
6. Uruchom funkcję **Strojenie automatyczne**.

- W trybie **włączonej blokady odbiornika** wprowadź 4-cyfrowe hasło, korzystając z przycisków NUMERYCZNYCH.
- Jeśli chcesz kontynuować automatyczne dostrajanie, wybierz opcję **OK** za pomocą przycisku  $\wedge \vee$ . Następnie naciśnij przycisk **OK**. W przeciwnym wypadku wybierz opcję **Zamknij**.

• Kolejno naciskaj przycisk **MENU**, aby powrócić do normalnego trybu oglądania telewizji.

• Naciśnij przycisk **RETURN** (Powrót), aby przejść do poprzedniego ekranu menu.

Do szybkiego i prawidłowego wyszukiwania wszystkich dostępnych programów potrzebne są następujące wartości. Najczęściej używane wartości zostały udostępnione jako „domyślne”. Jednak w celu wprowadzenia prawidłowych ustawień należy poprosić o udostępnienie tych wartości operatora telewizji kablowej.

W przypadku korzystania z funkcji Auto Tuning (Dostrajanie automatyczne) w trybie telewizji kablowej DVB, wybranie opcji Full (Pełne) spowoduje przeszukanie wszystkich częstotliwości w zakresie od 110 MHz do 862 w celu wyszukania wszystkich dostępnych kanałów.

Jeśli program nie zostanie znaleziony po wybraniu opcji wyszukiwania Default (Domyślny), należy szukać, zaznaczając opcje Full (Pełny).

Po wybraniu opcji wyszukiwania Full (Pełny), czas Auto Tuning (Automatycznego strojenia) znacznie się wydłuży.

- **Częstotliwość** : Wprowadź zakres częstotliwości określony przez użytkownika.
- **Szybkość transmisji** : Wprowadź szybkość symboli określoną przez użytkownika (Szybkość symboli: szybkość przesyłania symboli w kanale przez urządzenie takie jak modem).
- **Modulacja** : Wprowadź modulację określoną przez użytkownika. (Modulacja: sposób wprowadzania sygnałów audio i wideo do fali nosnej).
- **Identyfikator sieci** (tylko w Szwecji): niepowtarzalny identyfikator przydzielany każdemu użytkownikowi.

### Uwaga

- ▶ Jeśli po zaznaczeniu opcji Finlandia lub Szwecja zostanie wybrane polecenie **Tv kab.**, wyświetli się menu **Channel Auto Update** (Automatyczna aktualizacja kanałów), którego ustawieniem domyślnym jest opcja **Wył.**
- ▶ Jeśli pozostanie opcja **Wył.**, informacje o kanałach będą uaktualniane automatycznie po każdej zmianie danych o kanałach w sieci.
- ▶ Jeśli dla ustawienia **Channel Auto Update** (Automatyczna aktualizacja kanałów) została wybrana opcja **Wył.**, informacje o kanałach nie będą aktualizowane.

## AUTOMATYCZNE DOSTRAJANIE PROGRAMÓW

Wybór opcji “—” dla Wyboru kraju, (Oprócz Finlandii i Szwecji)

Aby oglądać telewizję w formacie cyfrowej telewizji kablowej DVB-C w Finlandii i Szwecji, należy wybrać “—” jako **Kraj** w **OPCJE**.

Mozna wybrać **Użytkownik** lub **Pełny** w opcji **Strojenie automatyczne**. Informacja dotycząca częstotliwości na danym obszarze musi zostać zmieniona podczas strojenia w **Użytkownik** i jest ona zależna od operatora telewizji kablowej.

W trybie strojenia **Pełny** dostępność niektórych kanałów może być ograniczona dla niektórych operatorów sieci kablowych, dlatego też strojenie ich może zabierać więcej czasu.

### Uwaga





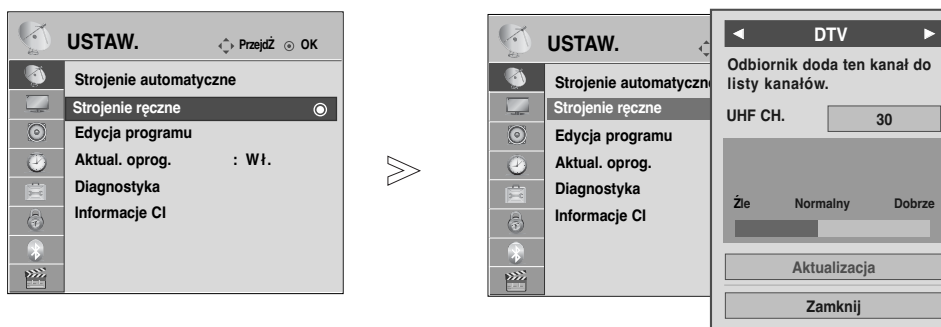

- ▶ Operator sieci kablowej może pobierać opłaty za usługi lub wymagać pisemnej zgody użytkownika na warunki działania jego firmy.
- ▶ Cyfrowa telewizja kablowa DVB-C może nie działać u niektórych operatorów sieci kablowych.
- ▶ Nie gwarantujemy kompatybilności z cyfrową telewizją kablową DVB-C.

# OGŁĄDANIE TELEWIZJI/PRZEŁĄCZANIE PROGRAMÓW

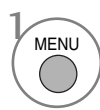
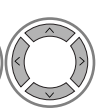
## RĘCZNE DOSTRAJANIE PROGRAMÓW (W TRYBIE CYFROWYM)

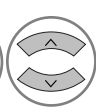
Funkcja Ręczne dostrajanie pozwala ręcznie dodać program do listy programów.  
(Dla krajów innych niż Finlandia i Szwecja  
& Wybór anteny, jeżeli wybrane są Finlandia, Szwecja lub "--" )

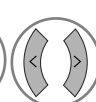

-   Wybierz menu **USTAW..**
-   Wybierz opcję **Strojenie ręczne.**
-   Wybierz opcję **DTV (Telewizja cyfrowa).**
-   Wybierz żądany numer kanału.







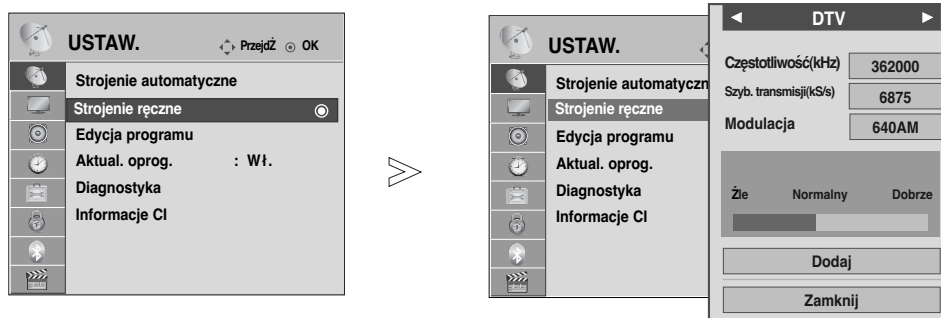

• W trybie **włączonej Blokada odbiornika** wprowadź 4-cyfrowe hasło, korzystając z przycisków NUMERYCZNYCH.

• Kolejno naciskaj przycisk **MENU**, aby powrócić do normalnego trybu oglądania telewizji.

• Naciśnij przycisk **RETURN** (Powrót), aby przejść do poprzedniego ekranu menu.

(Wybór telewizji kablowej (tryb telewizji kablowej DVB), jeżeli wybrane są Finlandia, Szwecja lub "--")



-   Wybierz menu **USTAW..**
-   Wybierz opcję **Strojenie ręczne.**
-   Wybierz opcję **DTV (Telewizja cyfrowa).**
-    Dokonaj odpowiednich zmian.

• W trybie **włączonej Blokada odbiornika** wprowadź 4-cyfrowe hasło, korzystając z przycisków **NUMERYCZNYCH**.

- Kolejno naciskaj przycisk **MENU**, aby powrócić do normalnego trybu oglądania telewizji.
- Naciśnij przycisk **RETURN** (Powrót), aby przejść do poprzedniego ekranu menu.

Aby prawidłowo dodać program w trybie telewizji kablowej DVB, potrzebne są wartości parametrów Frequency (Częstotliwość), Symbol rate (Szybkość symboli) i Modulation mode (Tryb modulacji).









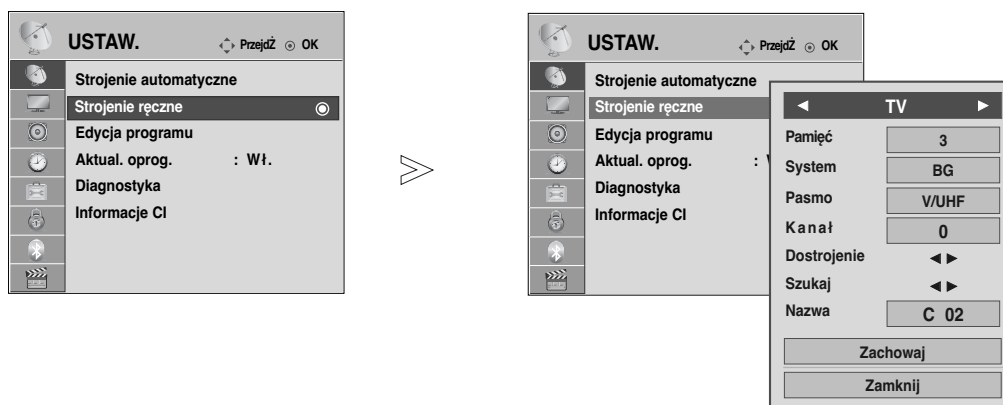











Prawidłowe wartości tych parametrów należy uzyskać od operatora telewizji kablowej.

# OGŁĄDANIE TELEWIZJI/PRZEŁĄCZANIE PROGRAMÓW

## Ręczne dostrajanie programów (w TRYBIE CYFROWYM)

Ręczne programowanie umożliwia ręczne dostrojenie i uporządkowanie stacji w dowolnej kolejności.



-   Wybierz menu **USTAW..**
-   Wybierz opcję **Strojenie ręczne.**
-   Wybierz opcję **TV.**
-   lub  Wybierz żądany numer programu.
-   Wybierz system TV.
-   Wybierz opcję **V/UHF** lub **TV Kab.** (TV kablowa).
-   lub  Wybierz żądany numer kanału.
-   Rozpocznij wyszukiwanie.
-   Wybierz opcję **Zachowaj.**

- Kolejno naciskaj przycisk **MENU**, aby powrócić do normalnego trybu oglądania telewizji.
- Naciśnij przycisk **RETURN** (Powrót), aby przejść do poprzedniego ekranu menu.

- W trybie **włączonej Blokada odbiornik** wprowadź 4-cyfrowe hasło, korzystając z przycisków NUMERYCZNYCH.
- **L** : SECAM L/L' (Francja)
- **BG** : PAL B/G, SECAM B/G (Europa/ Europa Wsch. /Azja/Nowa Zelandia/Śr. Wschód/Afryka/ Australia)
- **I** : PAL I/II (Wlk. Bryt./ Irlandia/ Hong Kong/ RPA)
- **DK** : PAL D/K, SECAM D/K (Europa Wsch. /Chiny / Afryka / WNP)
- Aby zapisać inny program, powtórz kroki od 4 do 9.



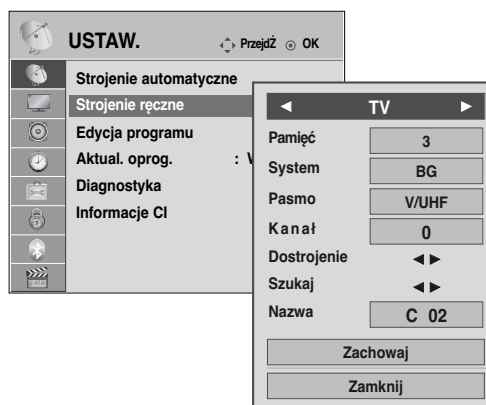
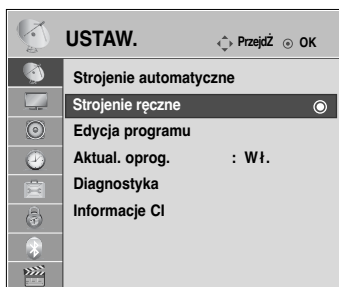

### ■ Nadawanie nazw stacjom

Każdemu numerowi programu można także przypisać nazwę stacji składającą się z pięciu znaków.

- 1 Wybierz menu **USTAW..**
- 2 Wybierz opcję **Strojenie ręczne.**
- 3 Wybierz system **TV.**
- 4 Wybierz opcję **Nazwa.**

- 5 Wybierz pozycję, a następnie wybierz drugi znak i tak dalej. Można używać znaków alfabety od A do Z, cyfr od 0 do 9, znaków + i - oraz spacji.
- 6 Wybierz opcję **Zamknij.**
- 7 Wybierz opcję **Zachowaj.**

### ■ Precyzyjne dostrajanie (Z wyjątkiem 32/37/42/47LH70\*\*, 50/60PS70\*\*, 50/60PS80\*\*, 42/50PQ35\*\*, 42PQ65\*\*, 50PS65\*\*)

Zazwyczaj precyzyjne dostrajanie jest konieczne tylko w warunkach słabego odbioru sygnału.

- 1 Wybierz menu **USTAW..**
- 2 Wybierz opcję **Strojenie ręczne.**
- 3 Wybierz system **TV.**
- 4 Wybierz opcję **Dostrojenie.**
- 5 Przeprowadź precyzyjne strojenie, aby uzyskać najlepszy obraz i dźwięk.
- 6 Wybierz opcję **Zapisz.**

- Kolejno naciskaj przycisk **MENU**, aby powrócić do normalnego trybu oglądania telewizji.
- Naciśnij przycisk **RETURN** (Powrót), aby przejść do poprzedniego ekranu menu.

# OGŁĄDANIE TELEWIZJI/PRZEŁĄCZANIE PROGRAMÓW

## EDYCJA PROGRAMÓW

Jeśli jakiś numer programu zostanie pominięty, nie będzie można go wybrać przyciskiem P ^ v podczas oglądania telewizji.

Aby wybrać pominięty program, wpisz bezpośrednio numer programu za pomocą przycisków NUMERYCZNYCH lub wybierz go w menu edycji programów.

Ta funkcja umożliwia pomijanie programów zapisanych w pamięci odbiornika.

Po uruchomieniu funkcji Auto Tuning (Automatyczne dostrajanie), jeśli nie zaznaczono opcji Automatic Numbering (Automatyczna numeracja), numer programu można zmienić za pomocą funkcji Move (Przesuń).

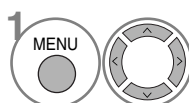
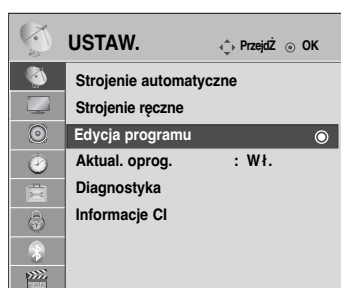

1 Wybierz menu **USTAW..**

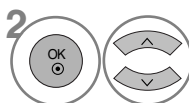

2 Wybierz opcję **Edycja programu.**



3 Wejdź do trybu **Edycja programu.**





4 Wybierz program, który chcesz zapisać lub pominąć.

• W trybie **włączonej Blokada odbiornika** wprowadź 4-cyfrowe hasło, korzystając z przycisków NUMERYCZNYCH.

- Kolejno naciskaj przycisk **MENU**, aby powrócić do normalnego trybu oglądania telewizji.
- Naciśnij przycisk **RETURN** (Powrót), aby przejść do poprzedniego ekranu menu.

## W trybie telewizji cyfrowej DTV / radia

### ■ Pomijanie numeru programu



- 1  Wybierz numer programu, który chcesz pominąć.
- 2  Zmień kolor, w jakim wyświetlany jest numer programu, na niebieski.
- 3  Zwolnij przycisk.

- Kiedy numer programu jest pomijany, oznacza to, że nie można go wybrać przyciskiem **P** ^ ∨ podczas normalnego oglądania telewizji.
- Aby wybrać pominięty program, wpisz bezpośrednio numer programu za pomocą przycisków **NUMERYCZNYCH** albo wybierz go w menu edycji programów lub w programie TV (funkcja EPG).

## W trybie telewizji

Ta funkcja umożliwi usunięcie lub pominięcie programów zapisanych w pamięci odbiornika. Można także przenieść niektóre stacje pod inne numery programów.



### ■ Usuwanie programu

- 1  Wybierz numer programu, który chcesz usunąć.
- 2  Zmień kolor, w jakim wyświetlany jest numer programu, na czerwony.

- 3  Usuń.  Zwolnij

- Wybrany program zostanie usunięty, a kolejne programy zostaną przesunięte o jedną pozycję.

### ■ Przenoszenie programu

- 1  Wybierz numer programu, który chcesz przenieść.
- 2   Zmień kolor, w jakim wyświetlany jest numer programu, na zielony.



- 3  Zwolnij przycisk.

### ■ Auto Sort (Sortowanie automatyczne)

- 1  Uruchom funkcję **Auto Sort** (Sortowanie automatyczne).

- Po jednorazowym uruchomieniu funkcji Auto Sort (Sortowanie automatyczne) nie można edytować programów.

### ■ Pomijanie numeru programu

- 1  Wybierz numer programu, który chcesz pominąć.
- 2  Zmień kolor, w jakim wyświetlany jest numer programu, na niebieski.
- 3  Zwolnij przycisk.

- Kiedy numer programu jest pomijany, oznacza to, że nie można go wybrać przyciskiem **P** ^ ∨ podczas normalnego oglądania telewizji.
- Aby wybrać pomijany program, wpisz bezpośrednio numer programu przyciskami **NUMERYCZNYMI** lub wybierz go w menu edycji programów lub tablicy programów.

# OGŁĄDANIE TELEWIZJI/PRZEŁĄCZANIE PROGRAMÓW

## FUNKCJA WZMACNIACZ (TYLKO W TRYBIE CYFROWYM)

(Z wyjątkiem 32/37/42/47LH70\*\*, 50/60PS70\*\*, 50/60PS80\*\*, 42/50PQ35\*\*, 42PQ65\*\*, 50PS65\*\*)

Jeśli odbiór jest słaby, włącz opcję Wzmacniacz (Wzmacniacz)

Jeśli sygnał jest silny, wyłącz tą funkcję.

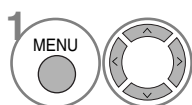
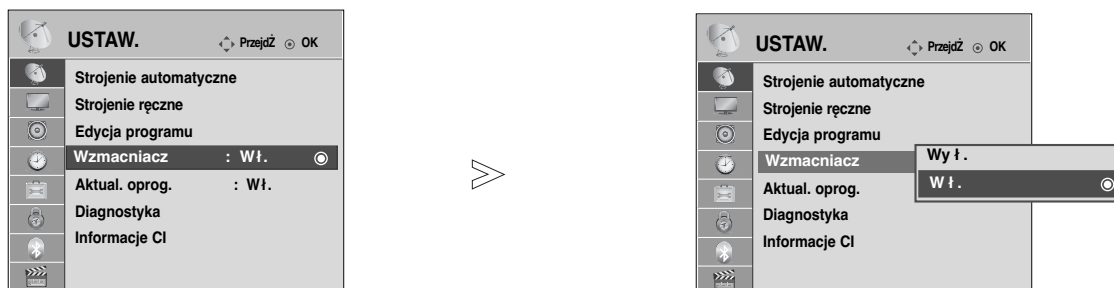

Wybierz menu **USTAW.**

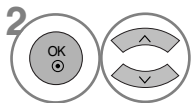

Wybierz opcję **Wzmacniacz.**

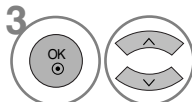

Wybierz opcję **W ł** lub **Wy ł**..

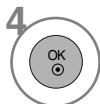





Wybierz opcję **Save (Zapisz).**

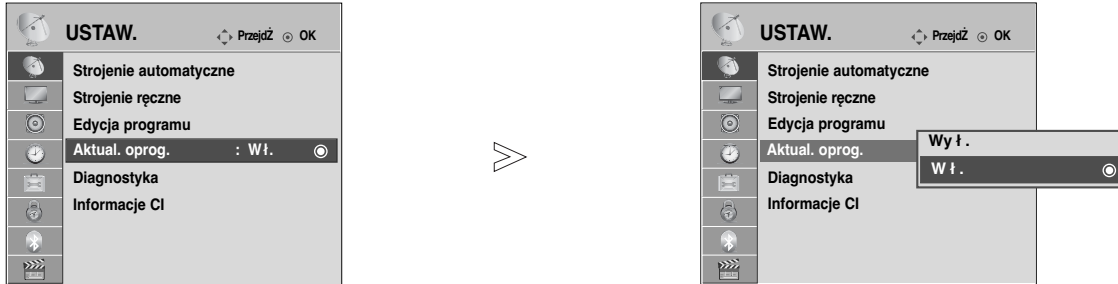

- Kolejno naciskaj przycisk **MENU**, aby powrócić do normalnego trybu oglądania telewizji.
- Naciśnij przycisk **RETURN** (Powrót), aby przejść do poprzedniego ekranu menu.

# AKTUAL. OPROG.

Aktualizacja oprogramowania (Aktual. oprogram. ) oznacza, że można pobrać oprogramowanie za pomocą systemu naziemnej transmisji cyfrowej.



- 1   Wybierz menu **USTAW..**
- 2   Wybierz menu **Aktual. oprogram.(Aktualizacja oprogramowania).**

- 3   Wybierz opcję **Wł.** lub **Wył..**  
• Jeśli wybierzesz opcję **Wł.**, na ekranie zostanie wyświetlone okno z komunikatem informującym o znalezieniu nowego oprogramowania, i z zapytaniem o zgodę użytkownika na jego zainstalowanie.
- 4  Wybierz opcję **Save (Zapisz).**

\* Podczas konfigurowania opcji **Aktual. oprogram.**

Czasami transmisja informacji o uaktualnieniu oprogramowania może spowodować wyświetlenie na ekranie telewizora następującego menu.

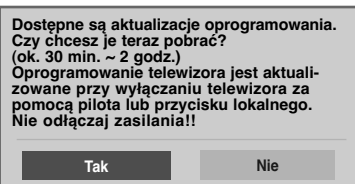

Prosta aktualizacja: bieżący strumień aktualizacji

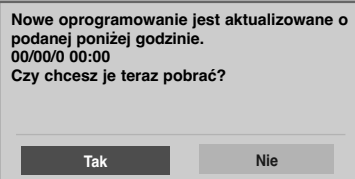

Zaplanowana aktualizacja: zaplanowany strumień aktualizacji

Gdy funkcja aktualizacji oprogramowania jest wyłączona, pojawi się okienko umożliwiające jej włączenie.

Wybierz opcję **Tak** za pomocą przycisku **< >**, po czym zobaczysz na ekranie następujący obraz.

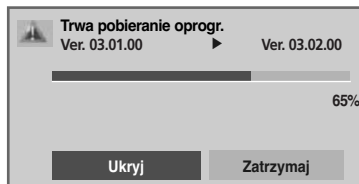

Po wyłączeniu się odbiornika, rozpoczyna się pobieranie oprogramowania.

Po włączeniu zasilania podczas aktualizacji, jest wyświetlane okienko z postępowaniem operacji.

Po zakończeniu aktualizacji oprogramowania, telewizor uruchamia się ponownie.

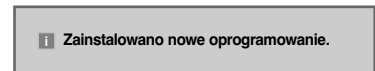

- W trakcie aktualizacji oprogramowania należy przestrzegać następujących zaleceń:

- Nie wolno przerwać zasilania odbiornika.
- Nie wolno wyłączyć odbiornika.
- Nie wolno odłączyć anteny.
- Po zakończeniu aktualizacji oprogramowania można zaakceptować zaktualizowaną wersję oprogramowania w menu Diagnostyka.
- Pobieranie oprogramowania może trwać do godziny, upewnij się więc, że w tym czasie zasilanie jest włączone.





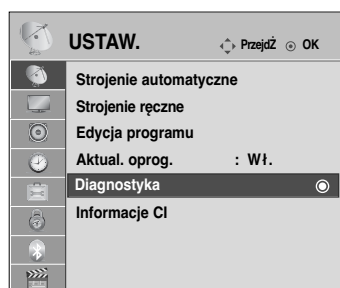

# OGŁĄDANIE TELEWIZJI/PRZEŁĄCZANIE PROGRAMÓW

## DIAGNOSTYKA

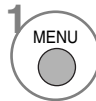
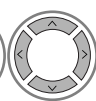
Ta funkcja umożliwi obejrzenie nazwy producenta, modelu/typu, numeru seryjnego i wersji oprogramowania.

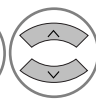
Wyświetlone tu są informacje na temat włączonego multipleksera i mocy jego sygnału. Wyświetlone tu są informacje na temat sygnału oraz nazwa serwisowa wybranego multipleksera. (\*MUX (Multipleks): nadrzędny katalog kanałów w technologii nadawania cyfrowego (pojedynczy multipleks obejmuje wiele kanałów)).



-   Wybierz menu **USTAW.**
-   Wybierz menu **Diagnostyka**.
-  Wyświetl opcje Manufacturer (Producent), Model/Type (Model/Typ), Serial Number (Numer seryjny) i Software Version (Wersja oprogramowania).
-   Wyświetl informacje o kanale.

- Kolejno naciskaj przycisk **MENU**, aby powrócić do normalnego trybu oglądania telewizji.
- Naciśnij przycisk **RETURN** (Powrót), aby przejść do poprzedniego ekranu menu.

# INFORMACJE O MODULE CI (COMMON INTERFACE)

Ta funkcja umożliwia oglądanie niektórych usług kodowanych (płatnych). Jeśli usunie się moduł CI, oglądanie usług płatnych stanie się niemożliwe. Jeśli moduł jest włożony do gniazda CI, użytkownik ma dostęp do menu modułu. Moduł CI i kartę procesorową można nabyć u lokalnego sprzedawcy. Nie należy często wkładać lub wyjmować modułu CAM do/z odbiornika TV. Może to spowodować problemy. Jeśli włączy się odbiornik po włożeniu modułu CI, często nie słychać dźwięku.

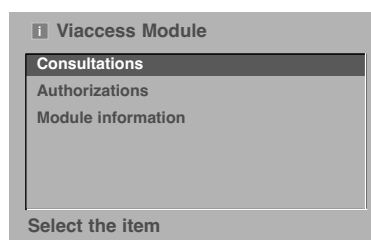
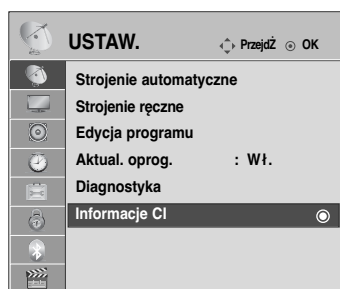

Może to oznaczać niekompatybilność z modulem CI i kartą procesorową. Funkcje związane z CI (Common Interface) są zależne od danego obszaru i dostępnych na nim usług.



- To menu ekranowe służy jedynie do ilustracji. Opcje menu i format ekranu mogą być różne dla różnych operatorów świadczących płatne usługi cyfrowe.
- Użytkownik może się zwrócić do sprzedawcy z prośbą o zmianę menu ekranowego dotyczącego modułu CI (Common Interface) i jego obsługi.

1   Wybierz menu **USTAW..**

2   Wybierz **Informacje CI.**

3   Wybierz żądany element: informacje o module, informacje o karcie procesorowej, język, pobieranie oprogramowania itd.

4  Wybierz opcję Save (Zapisz).

- Kolejno naciskaj przycisk **RETURN** (Powrót), aby powrócić do normalnego trybu oglądania telewizji.

# OGŁĄDANIE TELEWIZJI/PRZEŁĄCZANIE PROGRAMÓW

## Wywoływanie tablicy programów

Można sprawdzić programy zapisane w pamięci, wyświetlając tablicę programów.



### Wyświetlanie tablicy programów



Wyświetl **Lista programów**.

- Niektóre programy mogą być oznaczone na niebiesko. Przy automatycznym dostrajaniu lub w trybie edycji programów zostały one tak ustawione, że są pomijane.
- Numer kanału widoczny w tablicy programów oznacza, że stacji nie przydzielono nazwy.

### Wybór programu z tablicy programów

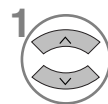

1 Wybierz program.

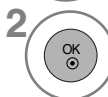

2 Przełącz się na żądany numer programu.



Podczas oglądania programu następuje przełączanie między trybami TV, DTV i Radio.

### Zmiana strony tablicy programów

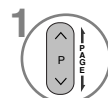

1 Przeglądaj strony.



2 Wróć do normalnego trybu oglądania telewizji.



# Konfiguracja ulubionych programów



## ■ Wybieranie ulubionego programu

Ulubione programy to wygodna funkcja umożliwiająca szybkie przeszukiwanie wybranych programów bez potrzeby czekania na przeszukanie przez odbiornik pozostałych programów.





(Z wyjątkiem 19/22LU40\*\* 19/22/26LU50\*\* 32/37/42LF25\*\*, 32/37/42LG2\*\*\* 32/37/42LG33\*\*, 19/22/26LG31\*\* 19/22/26/32/37/42LH20\*\*, 19/22/26/32LD3\*\*, 32/37/42/47LH3\*\*\*, 32/42/47LF51\*\*)

(Tylko 19/22LU40\*\* 19/22/26LU50\*\* 32/37/42LF25\*\*, 32/37/42LG2\*\*\* 32/37/42LG33\*\* 19/22/26LG31\*\*, 19/22/26/32/37/42LH20\*\* 19/22/26/32LD3\*\*, 32/37/42/47LH3\*\*\*, 32/42/47LF51\*\*)

1  lub  Wybierz żądany program.

3  Wybierz opcję **Ulubione**.

2   Wybierz opcję **Ulubione**.

4  Wróć do oglądania telewizji.

• Wybrany program zostanie automatycznie dodany do listy ulubionych programów.

## ■ Wyświetlanie listy ulubionych programów



1  Wyświetl listę Favourite Programme (Ulubione programy).

# OGŁĄDANIE TELEWIZJI/PRZEŁĄCZANIE PROGRAMÓW

## INPUT LIST (LISTA SYGNAŁÓW WEJŚCIOWYCH)

Sygnały HDMI i AV1, 2 (SCART) mogą być rozpoznawane za pomocą styku wykrywania i następnie włączane tylko wtedy, kiedy urządzenie zewnętrzne wytwarza napięcie.

Za pomocą przycisku **TV/RAD** można się przełączać z zewnętrznego sygnału wejściowego do wejściowego sygnału antenowego i do ostatnio oglądanego programu w trybie DTV/RADIO/TV.

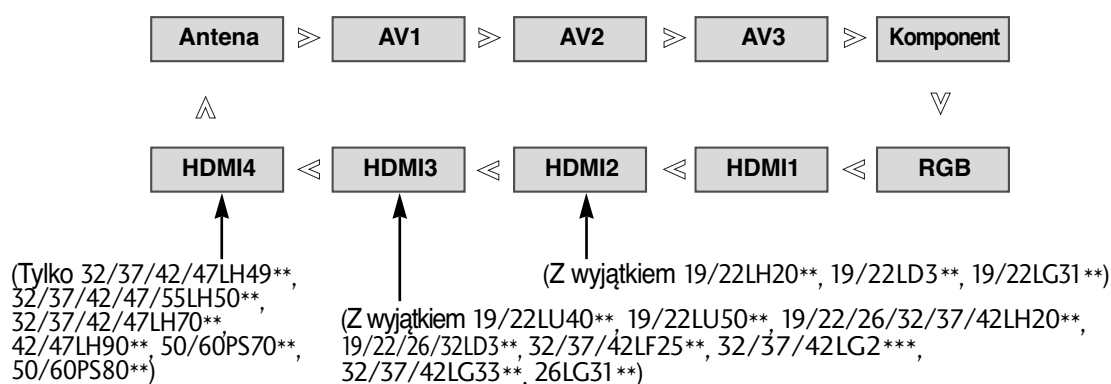

- **Antena** lub **TV Kab.**: Wybierz ją w celu oglądania telewizji cyfrowej lub zwykłej. (Cyfrowy wejściowy sygnał kablowy dostępny jest jedynie w Finlandii, Szwecji i "--")
- **AV1, AV2, AV3**: Wybierz, aby oglądać program z odtwarzacza VCR lub z urządzenia zewnętrznego.
- **Komponent**: Wybierz, aby używać odtwarzacza DVD lub cyfrowej przystawki set-top box zależnie od złącza.
- **RGB**: Wybierz, aby używać komputera zależnie od złącza.
- **HDMI1, HDMI2**(Z wyjątkiem 19/22LH20\*\*, 19/22LD3\*\*, 19/22LG31\*\*), **HDMI3**(Z wyjątkiem 19/22LU40\*\*, 19/22LU50\*\*, 19/22/26/32/37/42LH20\*\*, 19/22/26/32LD3\*\*, 32/37/42LF25\*\*, 32/37/42LG2\*\*, 32/37/42LG33\*\*, 26LG31\*\*), **HDMI4**(Tylko 32/37/42/47LH49\*\*, 32/37/42/47/55LH50\*\*, 32/37/42/47LH70\*\*, 42/47LH90\*\*, 50/60PS70\*\*, 50/60PS80\*\*) : Wybierz, aby używać odtwarzacza DVD lub cyfrową przystawkę set-top box zależnie od złącza.

# USŁUGI DANYCH

(To menu jest aktywne tylko w Irlandii).

Funkcja umożliwia wybór jednej z opcji: **MHEG(Digital Teletext)** lub **Teletext**, jeżeli obie są dostępne. Jeżeli dostępna jest tylko jedna z nich, włączona jest albo opcja **MHEG** albo **Teletext**, w zależności od dokonanej wyboru.

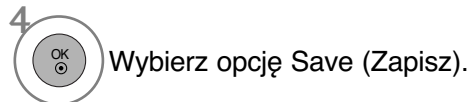
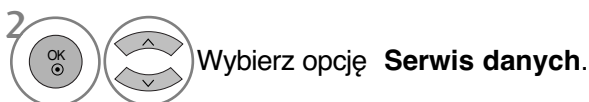
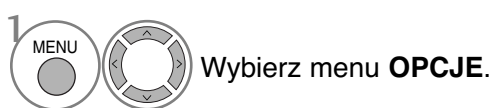
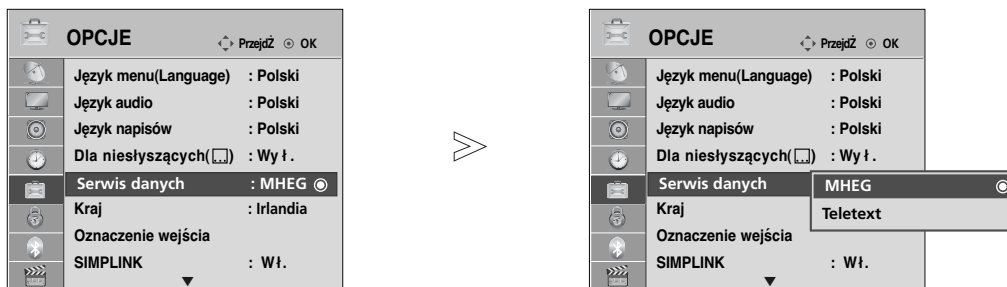

- Kolejno naciskaj przycisk **MENU**, aby powrócić do normalnego trybu oglądania telewizji.
- Naciśnij przycisk **RETURN** (Powrót), aby przejść do poprzedniego ekranu menu.

# INPUT LABEL (ETYKIETA SYGNAŁU WEJŚCIOWEGO)

Pozwala na nadanie własnej nazwy każdemu wejściu (INPUT).

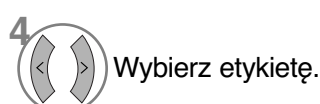
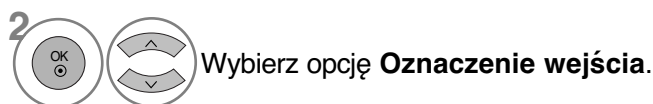
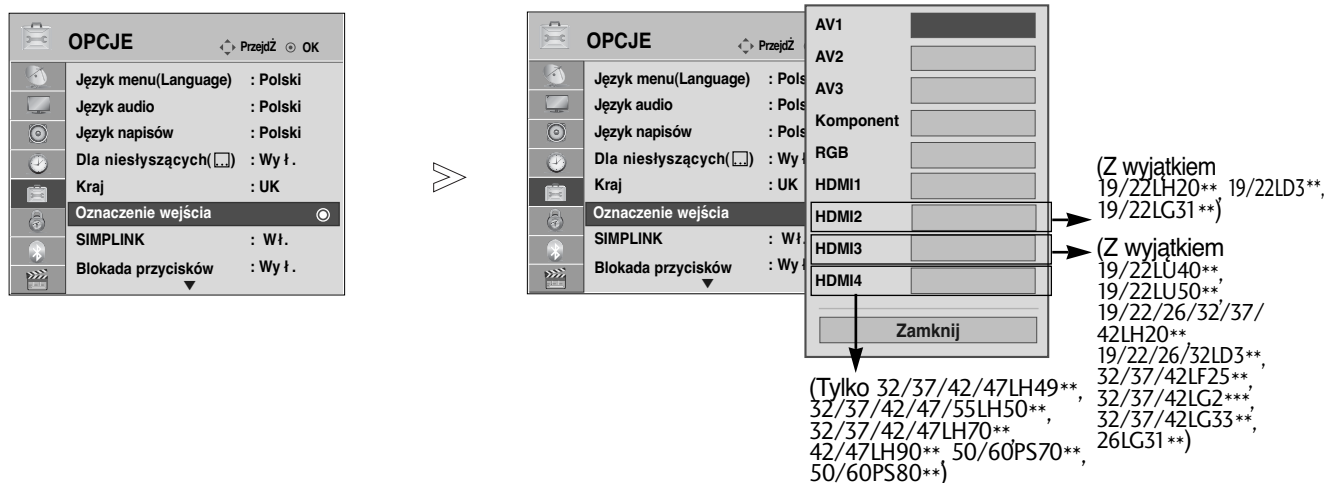

- Kolejno naciskaj przycisk **MENU**, aby powrócić do normalnego trybu oglądania telewizji.
- Naciśnij przycisk **RETURN** (Powrót), aby przejść do poprzedniego ekranu menu.

# OGŁĄDANIE TELEWIZJI/PRZEŁĄCZANIE PROGRAMÓW

## SIMPLE MANUAL (PROSTA INSTRUKCJA)

Funkcja prostej instrukcji zapewnia łatwy i wygodny dostęp do informacji o telewizorze. Uruchomienie funkcji **Instrukcja obsługi** powoduje wyciszenie dźwięku.

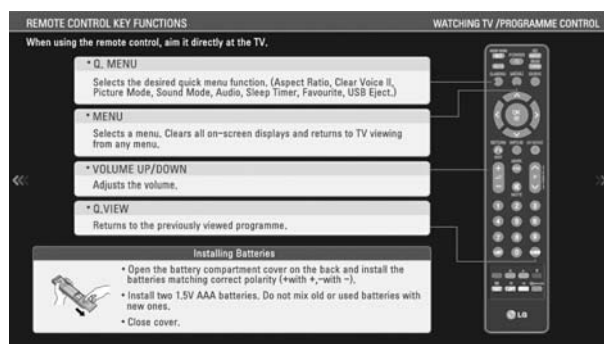
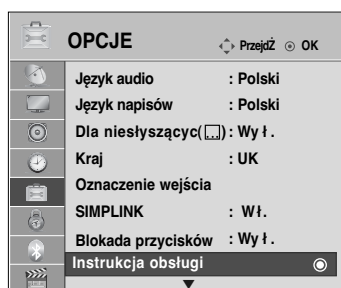

1   Wybierz menu **OPCJE**.

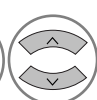
2   Wybierz funkcję **Instrukcja obsługi**.

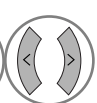
3   Wybierz część instrukcji, którą chcesz obejrzeć.

• Kolejno naciskaj przycisk **RETURNU**, aby powrócić do normalnego trybu oglądania telewizji.









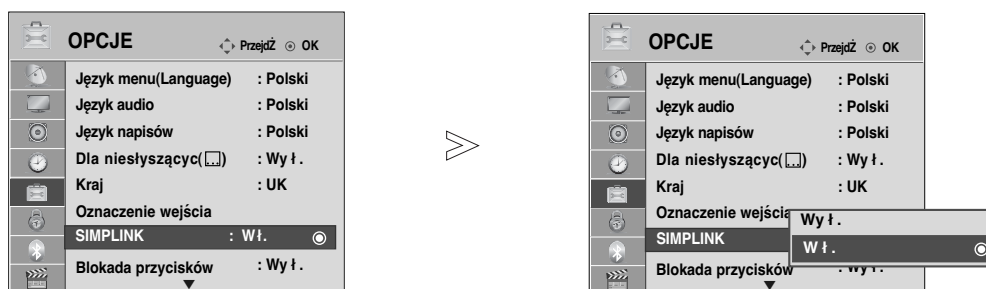

Funkcja SIMPLINK działa tylko z urządzeniami oznaczonymi logo SIMPLINK. Sprawdź, czy Twoje urządzenie jest oznaczone tym logo.

Telewizor może działać nieprawidłowo z innymi urządzeniami z funkcją HDMI-CEC.

Umożliwia regulację i używanie do odtwarzania innych urządzeń AV podłączonych do telewizora przy użyciu przewodu HDMI bez dodatkowych kabli i ustawień.

Jeżeli nie chcesz korzystać z menu **SIMPLINK**, wybierz opcję „**Wył.**”.



-   Wybierz menu **OPCJE**.
-   Wybierz funkcję **SIMPLINK**.
-   Wybierz opcję **W ł .** lub **Wy ł ..**
-  Wybierz opcję Save (Zapisz).

- Kolejno naciskaj przycisk **MENU**, aby powrócić do normalnego trybu oglądania telewizji.
- Naciśnij przycisk **RETURN** (Powrót), aby przejść do poprzedniego ekranu menu.

# OGLĄDANIE TELEWIZJI/PRZEŁĄCZANIE PROGRAMÓW

## Podłączanie do kina domowego z logo SIMPLINK.

- 1** Połącz złącze **HDMI/DVI IN 1, HDMI IN 2** (Z wyjątkiem 19/22LH20\*\*, 19/22LD3\*\*, 19/22LG31\*\*), **HDMI IN 3** (Z wyjątkiem 19/22LU40\*\*, 19/22LU50\*\*, 19/22/26/32/37/42LH20\*\*, 19/22/26/32LD3\*\*, 32/37/42LF25\*\*, 32/37/42LG2\*\*, 32/37/42LG33\*\*, 26LG31\*\*) lub **HDMI IN 4** (Tylko 32/37/42/47LH49\*\*, 32/37/42/47/55LH50\*\*, 32/37/42/47LH70\*\*, 42/47LH90\*\*, 50/60PS70\*\*, 50/60PS80\*\*) z tyłu telewizora z wyjściem HDMI kina domowego za pomocą kabli HDMI.
- 2** Połącz cyfrowe wyjście audio z tyłu telewizora z cyfrowym wejściem audio kina domowego za pomocą kabli optycznych.
- 3** Wybierz opcję Home Theater (Kino domowe) w menu Speaker (Głośniki), naciskając przycisk SIMPLINK.

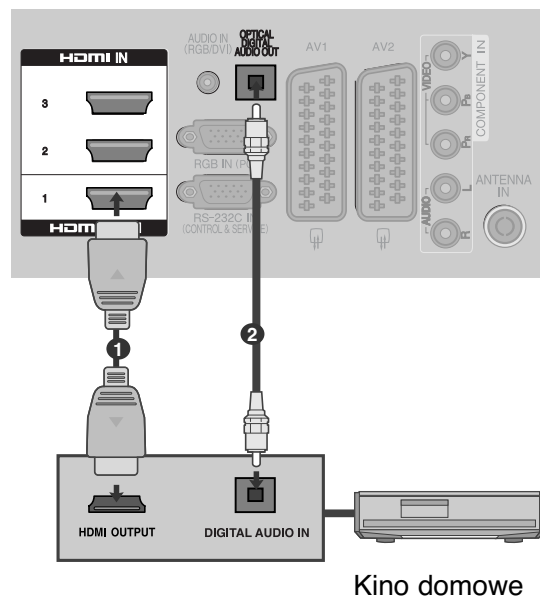

- ▶ Podczas wybierania lub obsługi nośników urządzenia przy pomocy funkcji kina domowego, głośnik automatycznie zostaje przełączony na HT (słuchanie kina domowego).

### ! UWAGA

- ▶ Połącz złącze HDMI/DVI IN lub HDMI IN telewizora ze złączem (złącze HDMI) urządzenia z funkcją SIMPLINK za pomocą kabla HDMI.
- ▶ Jeżeli przy pomocy przycisku INPUT pilota lub innego, źródło wejściowe zostanie przełączone na inne, urządzenie sterowane poprzez SIMPLINK zatrzyma się.

## Funkcje SIMPLINK

### Odtwarzanie dysków

Podłączonymi urządzeniami AV można sterować, naciskając przyciski  $\wedge$   $\vee$   $\lt$   $\gt$ , OK,  $\blacktriangleright$ ,  $\blacksquare$ ,  $\llcorner$ ,  $\llcorner$  i  $\blacktriangleright$ .

### Direct Play (Bezpośrednie odtwarzanie)

Po podłączeniu urządzeń AV do telewizora można bezpośrednio kontrolować urządzenia i odtwarzać bez dodatkowych ustawień.

### Select AV device (Wybierz urządzenie AV)

Umożliwia wybór jednego z urządzeń AV podłączonych do telewizora i włączenie go.

### Power off all devices (Wyłącz wszystkie urządzenia)

Po wyłączeniu telewizora wyłączane są wszystkie podłączone urządzenia.

### Switch audio-out (Włącz wyjście audio-out)

Prosty sposób na włączenie wyjścia audio-out

### Sync Power on (Synchronizacja włączania zasilania)

Jeżeli rozpoczyna się odtwarzanie przez urządzenie z funkcją SIMPLINK podłączone do złącza HDMI, telewizor włącza się automatycznie.

\* Ta funkcja jest niedostępna w urządzeniach podłączonych do telewizora przy użyciu kabla HDMI, nieobsługujących funkcji Simplink.

Uwaga: W celu korzystania z funkcji SIMPLINK należy używać kabla HDMI w wersji wyższej niż 1.3 z funkcją \*CEC. (\*CEC: protokół sterowania urządzeniami audio/wideo).

## Menu SIMPLINK

Naciśnij przycisk  $\wedge$   $\vee$   $\lt$   $\gt$ , a następnie przycisk **OK**, aby wybrać żądane źródło SIMPLINK.

- 1 **TV viewing (Oglądanie telewizji):** przełączanie do poprzedniego kanału telewizyjnego niezależnie od aktualnego trybu.
- 2 **DISC playback (Odtwarzanie dysku):** wybieranie i odtwarzanie podłączonych dysków. Gdy jest dostępnych wiele dysków, tytuły dysków są wyświetlane w wygodny sposób na dole ekranu.
- 3 **VCR playback (Odtwarzanie z magnetowidu):** odtwarzanie i kontrolowanie podłączonego magnetowidu.
- 4 **HDD Recordings playback (Odtwarzanie nagrań HDD):** odtwarzanie i kontrolowanie nagrań zapisanych na dysku HDD.
- 5 **Audio Out to Home theatre/Audio Out to TV (Wyjście Audio Out dla kina domowego/Wyjście Audio Out dla telewizora):** można wybrać kino domowe lub głośnik telewizyjny.

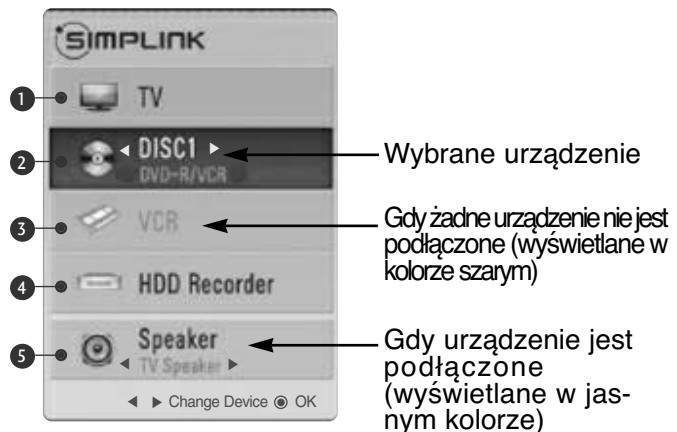

Wybrane urządzenie

Gdy żadne urządzenie nie jest podłączone (wyświetlane w kolorze szarym)

Gdy urządzenie jest podłączone (wyświetlane w jasnym kolorze)

- **Home Theater (kino domowe):** Obsługa tylko jednego urządzenia na raz.
- **DVD, nagrywarka:** Maksymalnie jedno (19/22LH20\*\*, 19/22LD3\*\*, 19/22LG31\*\*), dwa (19/22LU40\*\*, 19/22LU50\*\*, 26/32/37/42LH20\*\*, 26/32LD3\*\*, 32/37/42LF25\*\*, 32/37/42LG2\*\*, 32/37/42LG33\*\*, 26LG31\*\*), trzy (32/37/42/47LH3\*\*, 32/37/42/47LH40\*\*, 26LU50\*\*, 32/42/47LF51\*\*, 42/50PQ35\*\*, 42PQ65\*\*, 50PS65\*\*) lub cztery (32/37/42/47LH49\*\*, 32/37/42/47/55LH50\*\*, 32/37/42/47LH70\*\*, 42/47LH90\*\*, 50/60PS70\*\*, 50/60PS80\*\*) urządzenia jednocześnie
- **Odtwarzacz wideo:** Obsługa tylko jednego urządzenia na raz.

# OGŁĄDANIE TELEWIZJI/PRZEŁĄCZANIE PROGRAMÓW

## AV MODE (TRYB AV)

Można wybierać optymalny obraz i dźwięk przy podłączaniu urządzeń AV do źródła sygnału zewnętrznego.

**Wył.** Wyłączenie TRYBU AV.

**Kino** Optymalizacja ustawień wideo i audio pod kątem oglądania filmów.

**Sport** Optymalizacja ustawień wideo i audio pod kątem oglądania wydarzeń sportowych.

**Gra** Optymalizacja ustawień wideo i audio pod kątem gier.

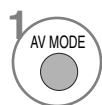
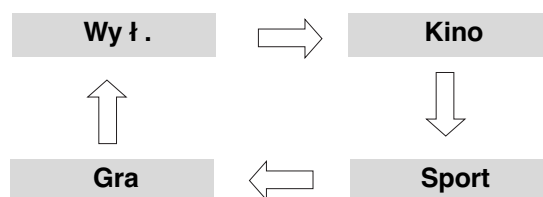

1 Aby wybrać żądane źródło, należy wielokrotnie nacisnąć przycisk **AV MODE (TRYB AV)**.



- Jeśli w menu **AV mode (Tryb AV)** zostanie wybrany tryb **Kino**, tryb ten będzie wybrany dla obydwu trybów **Tryb obrazu** i **Tryb dźwięku** odpowiednio w menu **OBRAZ** i **AUDIO (DŹWIĘK)**.
- Jeśli w menu **AV mode (Tryb AV)** zostanie wybrana opcja „**Wył.**”, będzie wybrany uprzednio ustawiony obraz i dźwięk.



# Inicjowanie (przywrócenie oryginalnych ustawień fabrycznych)

Ta funkcja powoduje zainicjowanie wszystkich ustawień. Ustawienia **Dzień** i **Noc** w trybie obrazu nie mogą być inicjowane.

W przypadku przeniesienia się do innego miasta lub kraju warto zainicjować ustawienia produktu. Po zakończeniu resetowania do wartości fabrycznych należy powtórnie uruchomić inicjowanie.

Jeśli **blokada odbiornika** w menu jest „**Włączona**”, pojawi się okienko z prośbą o podanie hasła.

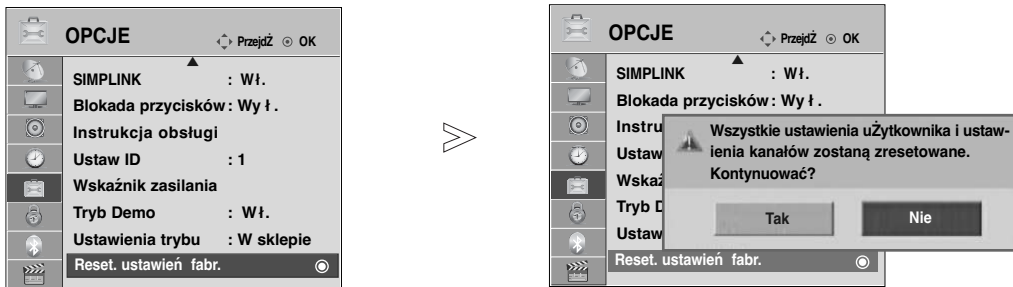

- 1 Wybierz menu **OPCJE**.
- 2 Wybierz opcję **Reset nastaw fabr.**
- 3 Wybierz opcję **Tak**.
- 4 Uruchom funkcję **Reset. ustawień fabr.**.

• Jeśli włączono blokadę odbiornika, a zapomniałeś hasła, naciśnij cyfry 7,7,7,7 na pilocie zdalnego sterowania.

- Kolejno naciskaj przycisk **MENU**, aby powrócić do normalnego trybu oglądania telewizji.
- Naciśnij przycisk **RETURN** (Powrót), aby przejść do poprzedniego ekranu menu.

# KORZYSTANIE Z FUNKCJI BLUETOOTH

(Tylko 32/37/42/47LH70\*\*, 42/47LH90\*\*, 50/60PS70\*\*, 50/60PS80\*\*)

## Bluetooth?

Bluetooth to technologia komunikacji na niewielkie odległości z wykorzystaniem fal radiowych o częstotliwości 2,4 GHz, umożliwiająca bezprzewodowe łączenie różnych urządzeń, takich jak komputer, telefon komórkowy, palmtop i inne urządzenia cyfrowe, dzięki czemu możliwa jest wymiana danych bez potrzeby używania kabli.

Dzięki funkcji połączenia Bluetooth telewizor ten umożliwia podłączenie bezprzewodowych słuchawek Bluetooth, wyświetlanie obrazów (tylko w formacie JPEG) oraz słuchanie muzyki przesyłanej z telefonu komórkowego wyposażonego w funkcję Bluetooth.

- Specyfikacja techniczna : Bluetooth 2.0+ EDR (Zwiększona szybkość transmisji)
- Wyjście: Bluetooth w klasie mocy 2
- Maksymalny zasięg połączenia: 10 m w bezpośredniej linii widzenia
- Pasma częstotliwości: 2,4 GHz (2,4 GHz do 2,4835 GHz)
- Moduł Bluetooth: EAX57538201 (LG Electronics)
- Obsługiwane profile Bluetooth:
  - GAVDP (Profil rodzajowej dystrybucji audio/wideo)
  - A2DP (profil zaawansowanej dystrybucji audio)
  - HSP (profil słuchawek)
  - OPP (profil przesyłania obiektów)
  - BIP(Basic Imaging Profile — profil obrazowania podstawowego)
  - FTP(File Transfer Profile — profil przesyłania plików)

CE0678

## Wskazówki dotyczące korzystania z funkcji Bluetooth

- ▶ Zasięg połączenia to 10 m(-45 do 45°).  
Jeżeli urządzenie znajduje się poza zasięgiem lub pomiędzy urządzeniami znajdują się przeszkody, może wystąpić błąd komunikacji.
- ▶ Błąd komunikacji może być spowodowany wpływem znajdującego się w pobliżu urządzenia.
- ▶ Urządzenia wykorzystujące częstotliwość 2,4 GHz (sieć bezprzewodowa, kuchenka mikrofalowa itp.) mogą powodować występowanie błędów komunikacji, gdyż używają tego samego pasma częstotliwości.
- ▶ Czas wyszukiwania urządzenia uzależniony jest od liczby urządzeń Bluetooth i warunków pracy.
- ▶ Prawdopodobieństwo wyszukania jest tym większe, im mniejsza jest liczba urządzeń.
- ▶ Wykorzystywane urządzenia bezprzewodowe mogą powodować zakłócenia elektromagnetyczne.
- ▶ Ponieważ używanie urządzeń bezprzewodowych wiąże się z możliwością wystąpienia zakłóceń elektromagnetycznych, nie mogą być one wykorzystywane do zadań związanych z funkcjonowaniem organizmu ludzkiego.
- ▶ Można połączyć się tylko z jednym urządzeniem Bluetooth naraz.
- ▶ Podczas używania słuchawek Bluetooth nie można odbierać zdjęć (tylko w formacie JPEG) ani słuchać muzyki przesyłanej z innych urządzeń Bluetooth.
- ▶ Szczegółowe informacje dotyczące funkcji Bluetooth można znaleźć w instrukcji obsługi urządzenia Bluetooth.
- ▶ Nie można jednocześnie używać funkcji USB (Photo List (Lista zdjęć), Music List (Lista muzyki), Movie List (Lista filmów) (tylko modele 32/37/42/47LH49\*\*, 32/37/42/47/55LH50\*\*, 32/37/42/47LH70\*\*, 42/47LH90\*\*, 50/60PS70\*\*, 50/60PS80\*\*, 42/50PQ35\*\*, 42PQ65\*\*, 50PS65\*\*) i Bluetooth.
- ▶ Działanie urządzenia podlega następującym dwóm warunkom: (1) To urządzenie nie może wywoływać (szkodliwych) zakłóceń i (2) musi tolerować wszelkie odbierane zakłócenia, łącznie z zakłóceniami, które mogą powodować niepożądane działanie (urządzenia).

QDID(Qualified Design Identity) : B014836





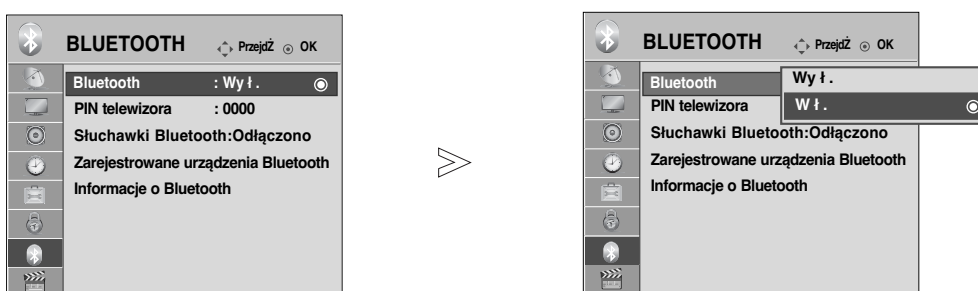

# KONFIGURACJA FUNKCJI BLUETOOTH

Jeżeli chcesz słuchać dźwięku nadawanej audycji za pomocą słuchawek Bluetooth, odbierać przesyłane z zewnętrznego urządzenia obrazy w formacie JPEG i wyświetlać je na ekranie telewizora lub słuchać muzyki przesyłanej z telefonu komórkowego (urządzenia z funkcją Bluetooth), możesz wykorzystać połączenie bezprzewodowe niewymagające podłączenia jakichkolwiek kabli.

Funkcję można włączyć, wybierając w menu BLUETOOTH ustawienie **W ł.**..  
Jeżeli nie chcesz używać funkcji Bluetooth, wybierz ustawienie **Wy ł.**..

Jeżeli połączenie z zewnętrznym urządzeniem Bluetooth jest aktywne, po odłączeniu urządzenia można wybrać ustawienie **Wy ł.**..



-   Wybierz **BLUETOOTH**.
-   Wybierz **Bluetooth**.
-   Wybierz opcję **W ł.** lub **Wy ł.**..
-  Wybierz opcję **Save (Zapisz)**.

- Kolejno naciskaj przycisk **MENU**, aby powrócić do normalnego trybu oglądania telewizji.
- Naciśnij przycisk **RETURN** (Powrót), aby przejść do poprzedniego ekranu menu.

# KORZYSTANIE Z FUNKCJI BLUETOOTH

## USTAWIANIE KODU PIN TELEWIZORA

Kod ten używany jest w celu zaakceptowania połączenia z zewnętrznego urządzenia Bluetooth lub nawiązania połączenia z zewnętrznym urządzeniem Bluetooth, należy wprowadzić kod PIN.

Szczegółowe informacje dotyczące ustawiania kodu PIN w zewnętrznym urządzeniu Bluetooth można znaleźć w instrukcji obsługi danego urządzenia.

Kod PIN do telewizora to liczba składająca się z maksymalnie 10 cyfr.  
Kod ten musi zawierać więcej niż 1 cyfrę.

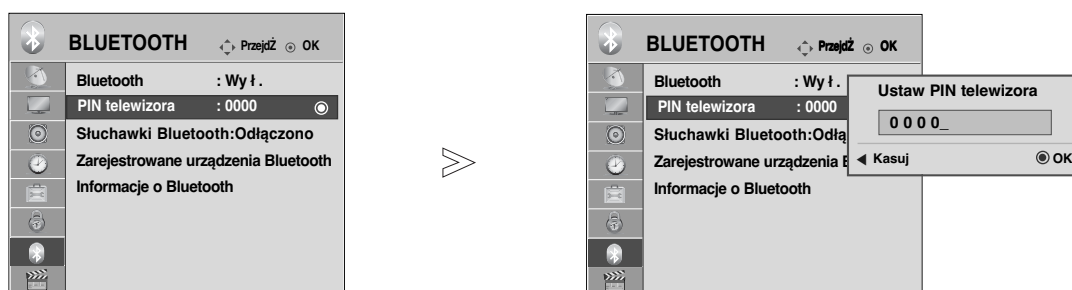

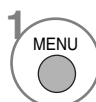
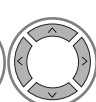
1   Wybierz **BLUETOOTH**.

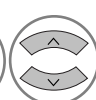
2   Wybierz opcję **PIN telewizora**.

3   Wybierz żądany kod PIN.

4 

- Naciśnij przycisk < , aby usuwać cyfry jedna po drugiej.

- Kolejno naciskaj przycisk **MENU**, aby powrócić do normalnego trybu oglądania telewizji.
- Naciśnij przycisk **RETURN** (Powrót), aby przejść do poprzedniego ekranu menu.

# SŁUCHAWKI BLUETOOTH H

Po wybraniu funkcji słuchawek Bluetooth można słuchać dźwięku z telewizora za pomocą słuchawek Bluetooth za pośrednictwem połączenia bezprzewodowego.

Przed pierwszym użyciem nowego urządzenia Bluetooth musi ono zostać sparowane z telewizorem.

Szczegółowe informacje można znaleźć w instrukcji obsługi danego urządzenia.

Można połączyć w pary maksymalnie 12 urządzeń.

Podczas wyszukiwania słuchawek Bluetooth nie działają żadne przyciski oprócz przycisku Stop (przycisk OK).

## Podłączanie nowych słuchawek Bluetooth

Wyszukiwanie nowych słuchawek Bluetooth możliwe jest tylko przy ustawieniu **Odłączon**.

Po przeprowadzeniu wyszukiwania wyświetlona zostanie lista wszystkich odpowiadających słuchawek Bluetooth.

Po znalezieniu nowego urządzenia Bluetooth należy zaakceptować kod PIN, aby nawiązać połączenie z tym urządzeniem. Szczegółowe informacje można znaleźć w instrukcji obsługi danego urządzenia. Jeżeli zostanie wybrana telewizja kablowa (tryb telewizji kablowej DVB), jeżeli wybrane są Finlandia, Szwecja lub "--", nie będzie można słuchać dźwięku stereo za pośrednictwem słuchawek Bluetooth.

\* Wybór telewizji kablowej (tryb telewizji kablowej DVB), jeżeli wybrane są Finlandia, Szwecja lub "--".

1. Zostaną odłączone wszystkie słuchawki Bluetooth.
2. Wszystkie listy słuchawek zostaną usunięte.
3. Tryb Bluetooth zostanie wyłączony.
4. Po podjęciu próby uzyskania połączenia ze słuchawkami obsługującymi tylko dźwięk stereo zostanie wyświetlony komunikat „Invalid format” (Nieprawidłowy format).

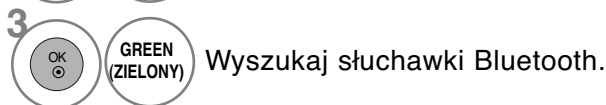
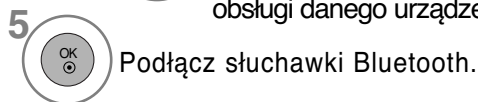
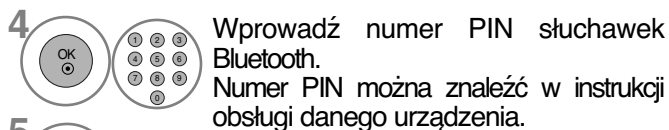
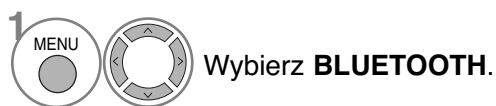

## Podłączanie zarejestrowanych słuchawek Bluetooth

Słuchawki Bluetooth są wyświetlane na liście w kolejności od ostatnio wykorzystywanych, a jako pierwsze wyświetlane są obecnie używane słuchawki. W celu nawiązania połączenia z zarejestrowanym urządzeniem Bluetooth można je wybrać i podłączyć bezpośrednio bez konieczności akceptowania kodu PIN.

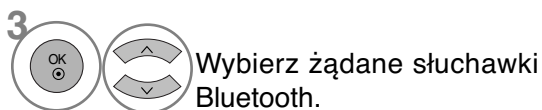
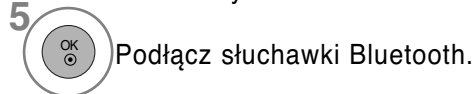
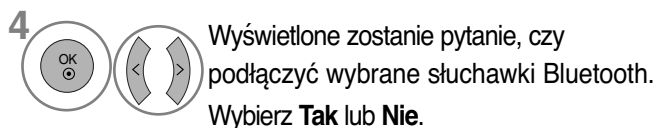
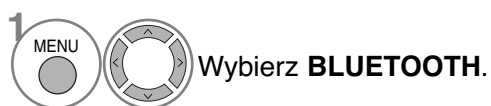

- W przypadku podłączenia/używania słuchawek Bluetooth po wyłączeniu/włączeniu telewizora ustawienie słuchawek zostanie automatycznie zmienione na Odłączone.
- Po podłączeniu słuchawek Bluetooth głośnik telewizora jest wyłączany, zaś dźwięk odtwarzany jest jedynie przez słuchawki.

# KORZYSTANIE Z FUNKCJI BLUETOOTH

## Odłączanie słuchawek Bluetooth podczas ich używania

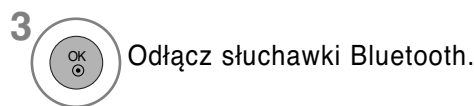

## Żądanie nawiązania połączenia z telewizorem wysyłane przez słuchawki Bluetooth

Jeżeli w menu Bluetooth wybrane jest ustawienie **Wł.** i odebrane zostanie żądanie nawiązania połączenia wysłane przez słuchawki, wyświetlony zostanie ten komunikat.

Nie wszystkie słuchawki obsługują tę funkcję. (Więcej informacji można znaleźć w instrukcji obsługi używanych słuchawek Bluetooth). Niektóre typy zestawów słuchawkowych mogą podejmować próbę połączenia z urządzeniem, gdy są wyłączone/włączane, nawet jeśli nie są umieszczone na liście Urządzenia zarejestrowane.

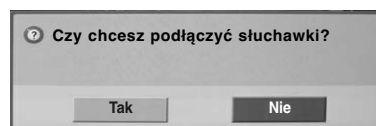

### ! UWAGA



- ▶ Firma LG zaleca następujące zestawy słuchawkowe.
  - Mono/Stereo : Nokia : BH501 / Jabra : BT620s / Sony : DR-BT30Q / Philips : SHB7100 / Plantronics : Pulsar590 / Motorola : HT820 / Motorola : S9 / LG : HBS200
  - Tylko stereo : Logitech : Freepulse-wireless
  - Tylko mono : Motorola : H800 / Jabra : BT250v / Jabra : BT2040 / Plantronics : Discovery665 / Nokia : BH-900 / Sony Ericsson : HBH-GV435 / Samsung : WEP500 / LG: Prada HBM-510Dźwięk może być odtwarzany z opóźnieniem, które zależy od pojemności pamięci buforowej słuchawek.
- ▶ Możliwe jest wyszukiwanie i podłączanie słuchawek posiadających certyfikat zgodności ze standardem Bluetooth.
- ▶ Możliwe jest podłączenie stereofonicznych lub monofonicznych słuchawek Bluetooth obsługujących profil A2DP lub HSP.
- ▶ W przypadku opisanych poniżej warunków w otoczeniu telewizora wyszukanie i prawidłowe podłączenie urządzenia może być niemożliwe.
  - Zbyt silne fale elektromagnetyczne.
  - Zbyt wiele urządzeń Bluetooth.
  - Słuchawki wyłączone, umieszczone w niewłaściwym miejscu lub działające nieprawidłowo.
  - Ponieważ urządzenia takie jak kuchenki mikrofalowe, sieci bezprzewodowe, lampy plazmowe, kuchenki gazowe itp. wykorzystują ten sam zakres częstotliwości, mogą być przyczyną błędów komunikacji.
- ▶ Możliwe jest podłączenie tylko jednej pary słuchawek Bluetooth naraz.
- ▶ Połączenie zerwane z powodu wyłączenia telewizora lub podobnej przyczyny nie jest automatycznie ponownie nawiązywane. Dane urządzenie należy ponownie podłączyć.
- ▶ Podczas korzystania ze słuchawek niektóre funkcje mogą działać wolniej.
- ▶ Po wykorzystaniu słuchawek podczas działania funkcji Simplink, nawet w przypadku wybrania funkcji simplink Home Theater, nie nastąpi automatyczne przełączenie urządzenia w tryb głośników kina domowego.
- ▶ W przypadku ciągłego występowania błędów połączenia ze słuchawkami należy ponownie przeprowadzić parowanie urządzenia.
- ▶ Jakość dźwięku w przypadku słuchawek mono nie będzie tak dobra, jak w przypadku słuchawek stereo.
- ▶ W przypadku zwiększenia odległości od telewizora w słuchawkach mono mogą występować szumy, gdyż korzysta się w nich z innej metody transmisji niż w słuchawkach stereo.
- ▶ Podczas korzystania ze słuchawek Bluetooth przyciski Volume +/- (Głośność +/-) i Mute (Wyciszenie dźwięku) nie działają, a menu Audio (Dźwięk) powraca do wartości domyślnej i jest wyłączone.
- ▶ Jeśli połączenie Bluetooth jest aktywne, gdy jakiegokolwiek zarejestrowane urządzenia są włączone, , telewizor automatycznie przełączy się do trybu Bluetooth, nawet jeśli jest używany w innym trybie wejściowym. W takim przypadku należy wyłączyć połączenie Bluetooth.

# ZARZĄDZANIE ZAREJESTROWANYM URZĄDZENIEM BLUETOOTH

Jeżeli nie są zarejestrowane żadne urządzenia, menu Registered B/T Device (Zarejestrowane urządzenia Bluetooth) jest nieaktywne i nie może być używane.

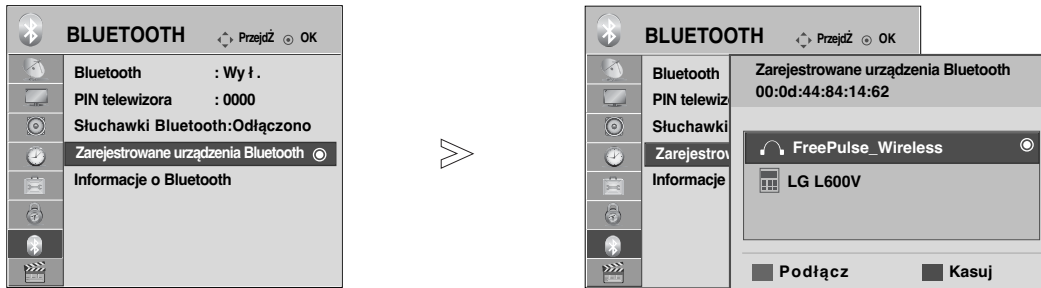
Jeżeli zarejestrowanych jest 12 urządzeń, nie można rejestrować kolejnych i nie ma możliwości parowania urządzenia zewnętrznego z telewizorem. W takim przypadku należy usunąć jedno urządzenie (jeżeli jest podłączone do telewizora, należy je najpierw odłączyć), dzięki czemu będzie można zarejestrować kolejne.





1   Wybierz **BLUETOOTH**.

2   Wybierz **Zarejestrowane urządzenia Bluetooth**.

3  Sprawdź zarejestrowane urządzenia Bluetooth.

## ■ Podłączanie zarejestrowanych słuchawek Bluetooth

1  Wybierz zarejestrowane słuchawki Bluetooth, które chcesz podłączyć.

2  Wyświetlone zostanie pytanie, czy podłączyć wybrane słuchawki Bluetooth.

3   Wybierz **Tak** lub **Nie**.

## ■ Usuwanie zarejestrowanego urządzenia Bluetooth

Funkcja „Delete” („Usuń”) jest dostępna po wybraniu urządzenia, które nie jest połączone z telewizorem.

1  Wybierz urządzenie Bluetooth, które ma zostać usunięte.

2  Wyświetlone zostanie pytanie, czy usunąć wybrane urządzenie Bluetooth.

3   Wybierz **Tak** lub **Nie**.

## ■ Odłączanie zarejestrowanego urządzenia Bluetooth

Funkcja „Disconnect” („Odłącz”) jest dostępna po wybraniu urządzenia, które nie jest połączone z telewizorem.

1  Wybierz urządzenie Bluetooth, które jest obecnie połączone z telewizorem.

2  Odłącz urządzenie Bluetooth.

# KORZYSTANIE Z FUNKCJI BLUETOOTH

## MY BLUETOOTH INFORMATION (INFORMACJE O MOIM URZĄDZENIU BLUETOOTH)







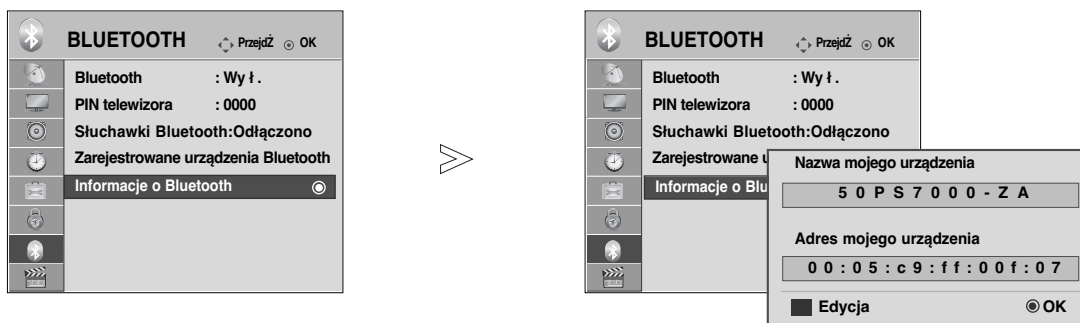

Ta funkcja udostępnia użytkownikowi dane My Bluetooth Information (Informacje o moim urządzeniu Bluetooth).

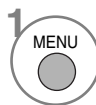
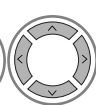
Funkcja Edit (Edycja) zostanie udostępniona, jeśli telewizor nie jest połączony z żadnym urządzeniem.

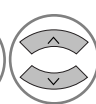
Można zmienić nazwę urządzenia.

Można sprawdzić adres urządzenia.

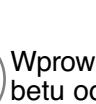

-   Wybierz urządzenie **Bluetooth**.
-   Wybierz **Informacje o Bluetooth**.
-      Wprowadź nazwę urządzenia. Można używać znaków alfabety od A do Z, cyfr od 0 do 9, znaków + i - oraz spacji.
-  Wybierz opcję Save (Zapisz).

- Kolejno naciskaj przycisk **MENU**, aby powrócić do normalnego trybu oglądania telewizji.
- Naciśnij przycisk **RETURN** (Powrót), aby przejść do poprzedniego ekranu menu.



## ODBIERANIE ZDJĘĆ Z ZEWNĘTRZNEGO URZĄDZENIA BLUETOOTH

Szczegółowe informacje dotyczące przesyłania do telewizora zdjęć (tylko w formacie JPEG) z zewnętrznego urządzenia Bluetooth można znaleźć w instrukcji obsługi danego urządzenia.

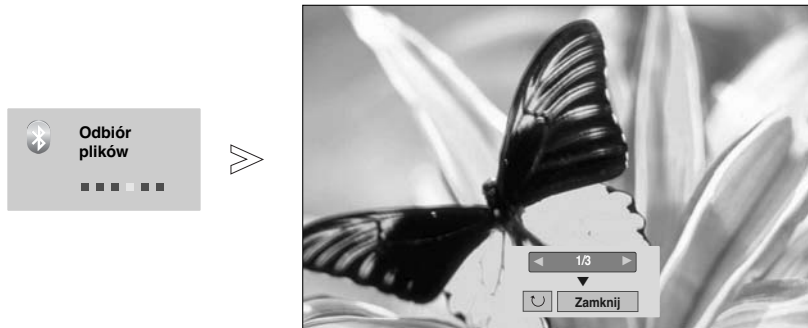

- Po wybraniu opcji **Zamknij** za pomocą przycisku  $\wedge$   $\vee$   $\lt$   $\gt$  menu ekranowe zniknie. Po powtórnym naciśnięciu przycisku **OK** pojawi się ponownie.



Wybierz żądane zdjęcia.

- **(Rotate) (Obracanie)**: umożliwia obracanie zdjęć.
- Obraca zdjęcie o 90° w prawo po naciśnięciu przycisku **OK** w opcji **(Obracanie)**.

- Maksymalny rozmiar odbieranego pliku zawierającego obraz to 10 MB.
- Podczas korzystania ze słuchawek Bluetooth odbieranie obrazów jest niemożliwe.
- Podczas słuchania muzyki z urządzenia Bluetooth odbieranie obrazów jest niemożliwe.
- Aby przerwać odbieranie zdjęcia wysyłanego przez zewnętrzne urządzenie Bluetooth, należy nacisnąć przycisk RETURN (POWRÓT). Wszystkie odebrane zdjęcia zostaną usunięte.
- W przypadku niektórych urządzeń Bluetooth przesłanie pliku graficznego (JPEG) do telewizora może się okazać niemożliwe.

## Słuchanie muzyki z zewnętrznego urządzenia Bluetooth

Szczegółowe informacje dotyczące słuchania muzyki przesyłanej do telewizora z zewnętrznego urządzenia Bluetooth można znaleźć w instrukcji obsługi danego urządzenia. Należy korzystać z urządzenia Bluetooth obsługującego profil A2DP (jako urządzenia zewnętrznego).

- W przypadku niektórych urządzeń Bluetooth słuchanie muzyki przez system głośników telewizora może się okazać niemożliwe..



- Do regulacji głośności służą przyciski  $\triangleleft$  + i -.
- Aby wyłączyć dźwięk, naciśnij przycisk MUTE (Wycisz).
- Aby powrócić do oglądania telewizji, naciśnij przycisk RETURN (Powrót).

### ! UWAGA

- ▶ Podczas korzystania ze słuchawek Bluetooth słuchanie muzyki jest niemożliwe.
- ▶ Podczas odbierania obrazów słuchanie muzyki jest niemożliwe.

# KORZYSTANIE Z URZĄDZENIA USB

▶ W modelach 19/22LU40\*\* 19/22/26LU50\*\* 32/37/42LF25\*\* 32/37/42LG2\*\*\*, 32/37/42LG33\*\*, 19/22/26LG31\*\*, 19/22/26/32/37/42LH20\*\*, 19/22/26/32LD3\*\*, 32/37/42/47LH3\*\*\*, 32/42/47LF51\*\* nie można korzystać z funkcji USB.

## Podczas podłączania urządzenia USB

To menu jest wyświetlane automatycznie po podłączeniu urządzenia USB.

MENU PODRĘCZNE nie zostanie wyświetlone, gdy włączone jest menu ekranowe z opcjami Menu, EPG (Funkcja EPG) lub Schedule list (Lista zaplanowanych nagrań) albo gdy podłączone są słuchawki Bluetooth. Jeżeli to menu nie zostanie wyświetlone, w menu USB można wybrać opcję **Lista utworów**, **Lista zdjęć** lub **Lista filmów** (tylko w modelach 32/37/42/47LH49\*\*, 32/37/42/47/55LH50\*\*, 32/37/42/47LH70\*\*, 42/47LH90\*\*, 50/60PS70\*\*, 50/60PS80\*\*, 42/50PQ35\*\*, 42PQ65\*\*, 50PS65\*\*).

W przypadku urządzenia USB nie można dodawać nowych folderów ani usuwać istniejących.

### 1 Podłącz urządzenie USB do gniazda USB IN telewizora.

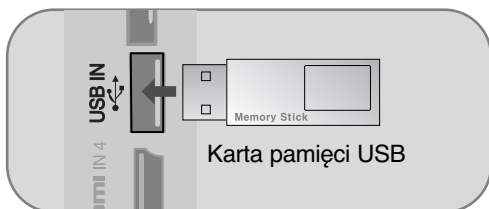

• Obsługiwane są jedynie zdjęcia (JPEG), muzyka (MP3) i filmy (DAT, MPG, MPEG, VOB, AVI, DIVX, MP4, MKV, TS, TRP, TP) (tylko modele 32/37/42/47LH49\*\*, 32/37/42/47/55LH50\*\*, 32/37/42/47LH70\*\*, 42/47LH90\*\*, 50/60PS70\*\*, 50/60PS80\*\*, 42/50PQ35\*\*, 42PQ65\*\*, 50PS65\*\*).

### 2 Wybierz opcję **LISTA ZDJĘĆ** lub **LISTA MUZYKI** lub **LISTA FILMÓW**. (Tylko 32/37/42/47LH49\*\*, 32/37/42/47/55LH50\*\*, 32/37/42/47LH70\*\*, 42/47LH90\*\*, 50/60PS70\*\*, 50/60PS80\*\*, 42/50PQ35\*\*, 42PQ65\*\*, 50PS65\*\*).

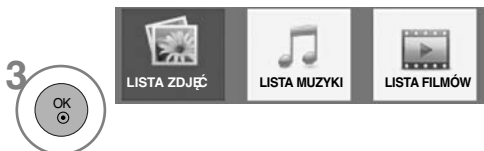

### Podczas odłączania urządzenia USB

Przed odłączeniem urządzenia USB należy wybrać menu **Nośnik USB**.

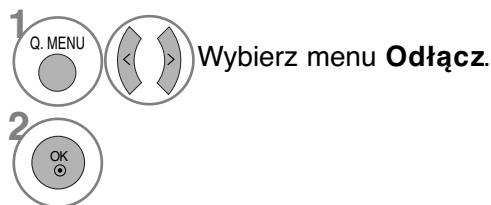

## Środki ostrożności podczas korzystania z urządzenia USB

- ▶ Rozpoznawane jest tylko urządzenie pamięci masowej USB.
- ▶ Jeśli urządzenie pamięci masowej jest podłączone poprzez koncentrator USB, nie zostanie rozpoznane.
- ▶ Urządzenie pamięci masowej USB korzystające z funkcji automatycznego rozpoznawania programu może nie zostać rozpoznane.
- ▶ Urządzenie pamięci masowej USB korzystające z własnego sterownika może nie zostać rozpoznane.
- ▶ Szybkość rozpoznawania urządzenia pamięci masowej USB jest zależna od danego urządzenia.
- ▶ Podczas pracy urządzenia pamięci masowej USB nie należy wyłączać telewizora ani odłączać urządzenia USB. Nagłe oddzielenie lub odłączenie takiego urządzenia może spowodować uszkodzenie plików zapisanych w urządzeniu pamięci masowej USB.
- ▶ Nie należy podłączać urządzenia pamięci masowej USB, które było modyfikowane przez użytkownika na komputerze. Takie urządzenie może spowodować nieprawidłowe działanie produktu lub uniemożliwić odtwarzanie. Należy używać tylko urządzeń pamięci masowej USB ze zwykłymi plikami muzycznymi, plikami obrazów lub plikami filmów.
- ▶ Należy używać tylko urządzeń pamięci masowej USB sformatowanych w systemie plików FAT32 lub NTFS, obsługiwanych przez system operacyjny Windows. Urządzenie pamięci masowej USB może nie zostać rozpoznane, jeśli zostało sformatowane za pomocą innego programu narzędziowego, który nie jest obsługiwany przez system Windows.
- ▶ Podłącz zasilanie do urządzenia pamięci masowej USB (natężenie prądu większe niż 0,5 A), które wymaga zewnętrznego zasilacza. W przeciwnym razie urządzenie może nie zostać rozpoznane.
- ▶ Podłącz urządzenie pamięci masowej USB za pomocą kabla dostarczonego przez producenta urządzenia USB.
- ▶ Niektóre urządzenia pamięci masowej USB mogą nie być obsługiwane lub nie działać płynnie.
- ▶ Metoda dostosowywania plików na urządzeniu pamięci masowej USB jest podobna do sposobu używanego w systemie Windows XP. Nazwa pliku może zawierać do 100 znaków alfabetu angielskiego.
- ▶ Należy utworzyć kopie zapasowe ważnych plików, gdyż dane przechowywane w pamięci USB mogą ulec uszkodzeniu. Firma LG nie odpowiada za żadne przypadki utraty danych.
- ▶ Jeśli dysk twardy urządzenia USB nie jest zasilany z zewnętrznego źródła, urządzenie USB może nie zostać wykryte. Należy pamiętać o podłączeniu do zewnętrznego źródła zasilania.
  - Należy użyć zasilacza sieciowego, aby połączyć urządzenie z zewnętrznym źródłem zasilania. Nie zapewniamy kabla USB do połączenia z zewnętrznym źródłem zasilania.
- ▶ Dane zapisane na urządzeniu pamięci masowej USB nie mogą być usunięte w systemie plików NTFS.
- ▶ W przypadku wielu partycji utworzonych w pamięci USB lub używania uniwersalnego czytnika kart USB możliwe jest używanie do 4 partycji lub urządzeń pamięci USB.
- ▶ Funkcję usuwania obsługuje tylko system plików FAT32.
- ▶ Jeżeli pamięć USB jest podłączona do uniwersalnego czytnika kart USB, informacje o pojemności pamięci mogą nie zostać wykryte.
- ▶ Jeżeli pamięć USB działa nieprawidłowo należy ją odłączyć, a następnie podłączyć ponownie.
- ▶ Szybkość wykrywania pamięci USB zależy od modelu urządzenia.
- ▶ Jeżeli urządzenie USB podłączone jest w trybie czuwania, po włączeniu telewizora zostanie automatycznie załadowany odpowiedni dysk twardy.
- ▶ Zalecana pojemność to 1 TB lub mniej dla zewnętrznego dysku twardego USB i 32 GB lub mniej dla karty pamięci USB.
- ▶ Urządzenie z większą pojemnością może nie działać poprawnie.
- ▶ Jeśli zewnętrzny dysk twardy USB z funkcją Energy Saving (Oszczędzanie energii) nie działa, wyłącz twardy dysk i włącz go ponownie.
- ▶ Urządzenia pamięci masowej USB w standardzie niższym niż USB 2.0 również są obsługiwane. Mogą one jednak działać nieprawidłowo podczas korzystania z listy filmów.

## ! UWAGA

- Twój telewizor może różnić się od pokazanego na ilustracji.
- ▶ Aby uniknąć zgubienia karty pamięci USB, użyj smyczy USB (sprzedawanej osobno), aby zamocować kartę pamięci USB w uchwycie złącza USB telewizora. (tylko telewizory plazmowe)

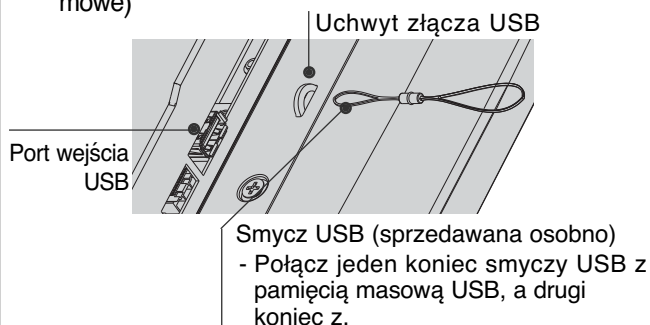

## LISTA ZDJĘĆ

Możliwe jest oglądanie plików zdjęć przechowywanych w urządzeniu pamięci masowej USB. Menu ekranowe może się różnić w zależności od danego odbiornika. Ilustracje są przykładami pomagającymi w obsłudze telewizora. Jeżeli przeglądasz zdjęcia, korzystając z funkcji Lista zdjęć, nie możesz zmienić trybu zdjęcia.

### Obsługiwane pliki zdjęć (\*.JPEG)

Wymiary : 64 x 64 do 15360 x 8640  
Progressywnie : 64 x 64 do 1920 x 1440

- Odtwarzać można tylko pliki JPEG.
- Nieobsługiwane pliki są wyświetlane w postaci wcześniej określonych ikon.

## Elementy ekranu

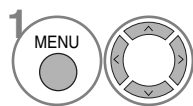

Wybierz menu **USB**.

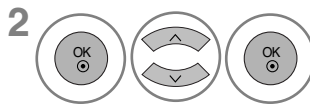

Wybierz opcję **Lista zdjęć**.

- 1 Przenosi na wyższy poziom
- 2 Bieżąca strona/Razem stron
- 3 Łączna liczba zaznaczonych zdjęć.
- 4 Przyciski odpowiadające klawiszom pilota zdalnego sterowania

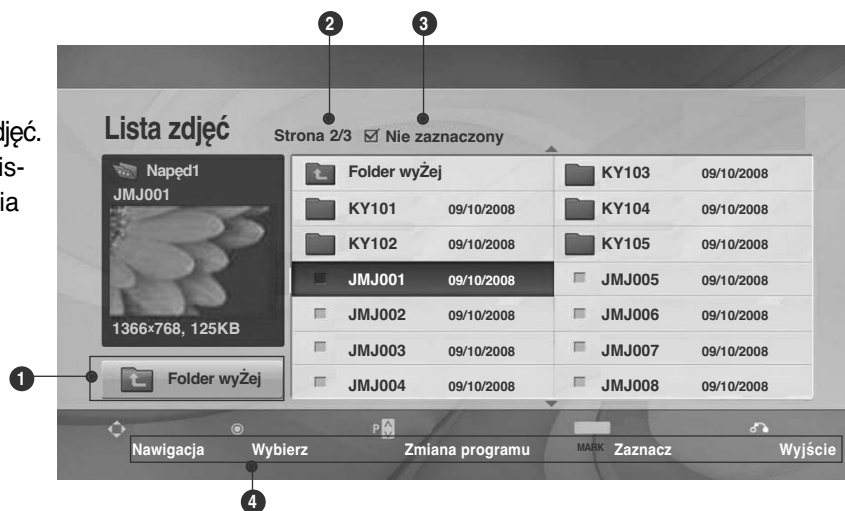



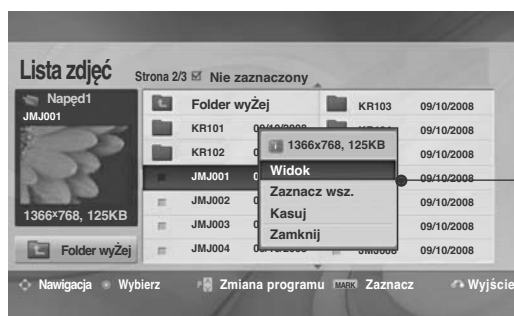

# KORZYSTANIE Z URZĄDZENIA USB

## Wybieranie zdjęć i menu



- ▶ **Widok:** wyświetla wybrany element.
- ▶ **Zaznacz wsz.:** zaznacza wszystkie zdjęcia na ekranie.
- ▶ **Odnznacz wsz.:** usuwa zaznaczenie wszystkich zaznaczonych zdjęć.
- ▶ **Kasuj** lub **Usuń zaznaczone (tylko system plików FAT32)** : Usuwanie wybranego zdjęcia.
- ▶ **Zamknij** : zamyka menu.

-  Wybierz docelowy folder lub dysk.
-  Wybierz żądane zdjęcia.
-  Wyświetl menu podręczne.
-  Wybierz żądane menu podręczne.

- Za pomocą przycisku P  $\wedge$   $\vee$  można poruszać się po stronie z miniaturami zdjęć.
- Za pomocą przycisku **MARK** zaznacz lub usuń zaznaczenie zdjęcia. Po zaznaczeniu jednego lub wielu zdjęć można wyświetlać każde z nich lub włączyć pokaz slajdów z zaznaczonymi zdjęciami. Jeżeli nie są zaznaczone żadne zdjęcia, można wyświetlać poszczególne zdjęcia zapisane w folderze lub włączyć pokaz slajdów obejmujący wszystkie zdjęcia znajdujące się w folderze.

- Kolejno naciskaj przycisk **RETURN**, aby powrócić do normalnego trybu oglądania telewizji.



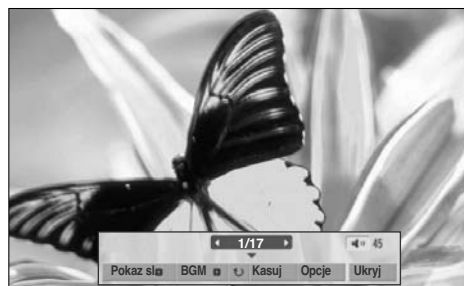
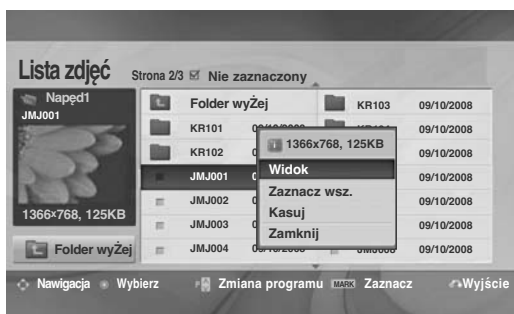

## Sposób oglądania zdjęć



Szczegółowe operacje są dostępne na ekranie wyświetlania zdjęć w pełnym rozmiarze.

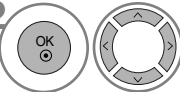

Proporcje zdjęcia mogą spowodować zmianę rozmiaru zdjęcia wyświetlanego na ekranie w pełnym rozmiarze.

- Naciśnij przycisk **RETURN** (Powrót), aby przejść do poprzedniego ekranu menu.

-  Wybierz docelowy folder lub dysk.
-  Wybierz żądane zdjęcia.
-  Wyświetl menu podręczne.
-  Wybierz menu **Widok**.
-  Zaznaczone zdjęcie jest wyświetlane w pełnym rozmiarze.

• Za pomocą przycisku P   można poruszać się po stronie z miniaturami zdjęć.

# KORZYSTANIE Z URZĄDZENIA USB

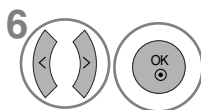

6 Wybierz opcję **Pokaz sl.**, **BGM (Muzyka w tle)**, **Rotate (Obróć)**, **Kasuj**, **Opcje** lub **Ukryj**.

- Za pomocą przycisków < > wybierz poprzednie lub następne zdjęcie.
- Użyj przycisków < > do wybierania i ustawiania menu na pełnym ekranie.

- ▶ **Pokaz sl. (Pokaz slajdów)**: jeśli nie wybrano żadnego zdjęcia, wszystkie zdjęcia w bieżącym folderze są wyświetlane w ramach pokazu slajdów. W przypadku zaznaczenia niektórych zdjęć w pokazie slajdów wyświetlane są te zdjęcia.
  - Za pomocą pozycji **Opcja** można określić interwał.
- ▶ **BGM (Muzyka w tle)**: podczas oglądania zdjęć w pełnym rozmiarze można słuchać muzyki.
  - Jeśli szerokość obrazu jest większa od obsługiwanej wysokości, nie można go obracać.
- ▶ **Rotate (Obracanie)**: umożliwia obracanie zdjęć.
  - Powoduje obrócenie zdjęcia o 90°, 180°, 270°, 360° zgodnie z kierunkiem wskazówek zegara.
- ▶ **Kasuj (tylko system plików FAT32)**: usuwa zdjęcia.
- ▶ **Opcje**: określa wartości ustawień **Szybkość sl.** i **Folder muz.** dla funkcji BGM.
  - Za pomocą przycisków < > ^ v wybierz pozycję **Opcje (Opcja)** i naciśnij przycisk **OK** i przycisku **OK**. Następnie przejdź do pozycji **OK** i naciśnij przycisk **OK**, aby zapisać ustawienia.
  - Podczas odtwarzania muzyki w tle nie można zmienić folderu z muzyką.
- ▶ **Ukryj**: ukrywa menu na pełnym ekranie
  - Aby ponownie wyświetlić menu na pełnym ekranie, naciśnij przycisk **OK**.

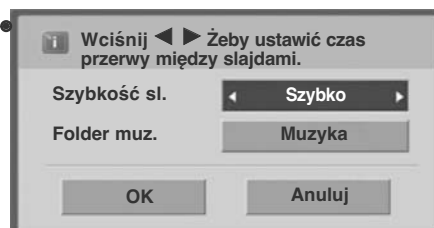

# LISTA MUZYKI

Możliwe jest odtwarzanie muzyki zapisanej w urządzeniu pamięci masowej USB.

Zakupione pliki muzyczne (\*.MP3) mogą mieć ograniczenia dotyczące praw autorskich.

Odtwarzanie takich plików może nie być obsługiwane przez ten model.

To urządzenie umożliwia odtwarzanie plików muzycznych z urządzenia USB.

Menu ekranowe może się różnić w zależności od danego odbiornika. Ilustracje są przykładami pomagającymi w obsłudze telewizora.

Obsługiwane pliki muzyczne (\*.MP3)

Szybkość transmisji bitów: 32 do 320 kb/s

- Częstotliwość próbkowania MPEG1 Layer 3: 32 kHz, 44,1 kHz, 48 kHz.
- Częstotliwość próbkowania MPEG2 Layer 3: 16 kHz, 22,05 kHz, 24 kHz.
- Częstotliwość próbkowania MPEG2.5 Layer 3: 8 kHz, 11,025 kHz, 12 kHz.

## Elementy ekranu

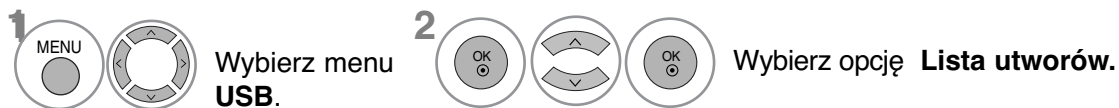

- 1 Preview (Podgląd): Jeżeli istnieje okładka albumu odpowiadająca plikowi (obraz okładki albumu), okładka ta jest wyświetlana.
- 2 Przenosi na wyższy poziom
- 3 Bieżąca strona/Razem stron
- 4 Łączna ilość zaznaczonych utworów
- 5 Przyciski odpowiadające klawiszom pilota zdalnego sterowania

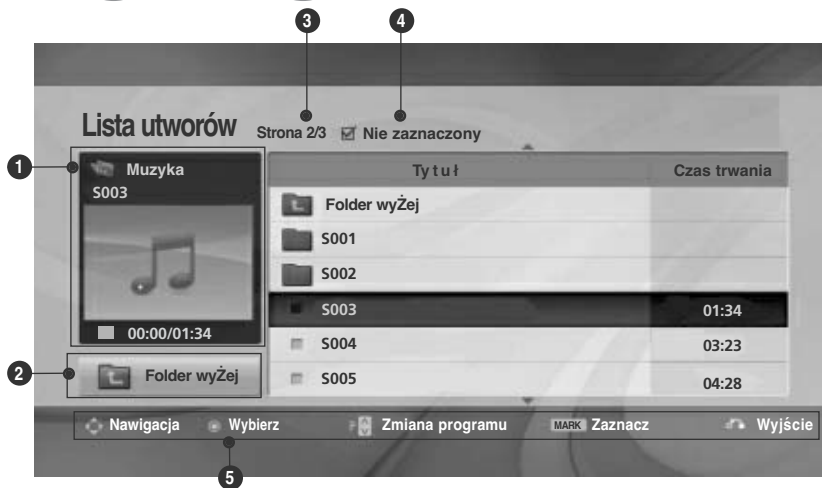



# KORZYSTANIE Z URZĄDZENIA USB

## Wybieranie plików muzycznych i menu

Jak pokazano na ilustracji, na każdej stronie wyświetlanych jest maksymalnie sześć tytułów utworów.

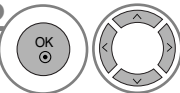

- ▶ **Odtwórz** : odtwarza wybrane pliki muzyczne. Po zakończeniu odtwarzania fragmentu muzyki odtwarzany jest następny zaznaczony fragment. Jeśli nie wybrano żadnych plików muzycznych, zostanie odtworzony następny plik w bieżącym folderze. Przejście do innego folderu i naciśnięcie przycisku **OK** spowoduje zatrzymanie odtwarzania bieżącego pliku muzycznego.
- ▶ **Odtwórz zazn.**: odtwarza wybrane pliki muzyczne. Po zakończeniu odtwarzania pliku muzycznego zostanie odtworzony następny wybrany plik.
- ▶ **Zatrzymaj odtw.**: zatrzymuje odtwarzanie plików muzycznych.
- ▶ **Odtwórz ze zdj.**: rozpoczyna odtwarzanie wybranych plików muzycznych i przechodzi do listy zdjęć.
- ▶ **Zaznacz wsz.**: zaznacza wszystkie pliki muzyczne w folderze.
- ▶ **Odnazcz wsz.**: usuwa zaznaczenie wszystkich zaznaczonych plików muzycznych.
- ▶ **Kasuj** lub **Usuń zaznaczone (tylko system plików FAT32)** : Usuwa wybrane nagranie.
- ▶ **Zamknij** : zamyka menu.

-  Wybierz docelowy folder lub dysk.
-  Wybierz żądany utwór muzyczny.
-  Wyświetl menu podręczne.
-  Wybierz żądane menu podręczne.

- Do nawigacji góra/dół na stronie muzyki służą przyciski **P**  $\wedge$   $\vee$ .
- Za pomocą przycisku **MARK** zaznacz lub usuń zaznaczenie pliku muzycznego. Jeśli zaznaczono jeden lub więcej plików muzycznych, będą one odtwarzane kolejno. Na przykład aby wielokrotnie odtwarzać ten sam plik muzyczny, zaznacz go i rozpocznij odtwarzanie. Jeśli nie zaznaczono żadnego pliku muzycznego, wszystkie utwory w folderze będą odtwarzane kolejno.

• Kolejno naciskaj przycisk **RETURN**, aby powrócić do normalnego trybu oglądania telewizji.



- Jeśli podczas odtwarzania nie zostanie przez pewien czas naciśnięty żaden przycisk, okno informacyjne odtwarzania (przedstawione poniżej) będzie wyświetlane jako wygaszacz ekranu.
- Wygaszacz ekranu  
Wygaszacz ekranu zapobiega uszkodzeniu pikseli, które może być spowodowane wyświetlaniem tego samego obrazu na ekranie przez dłuższy czas.



## ! UWAGA

- ▶ Podczas odtwarzania pliku muzycznego za tytułem wyświetlany jest symbol 🎵.
- ▶ Uszkodzone pliki muzyczne nie są odtwarzane. W przypadku takich plików wyświetlany jest czas odtwarzania 00:00.
- ▶ Pliki muzyczne pobrane z płatnego serwisu, które są chronione prawami autorskimi, nie są odtwarzane. W przypadku takich plików wyświetlane są niewłaściwe informacje dotyczące czasu odtwarzania.
- ▶ Naciśnięcie przycisków **OK**, **■** powoduje wyłączenie wygaszacza ekranu.
- ▶ W tym trybie dostępne są także przyciski **PLAY(▶)**, **Pause(II)**, **■**, **▶▶**, **◀◀** na pilocie zdalnego sterowania.
- ▶ Możesz użyć przycisku **▶▶** aby przejść do następnego utworu oraz **◀◀**, aby wrócić do poprzedniego utworu.

# KORZYSTANIE Z URZĄDZENIA USB

## MOVIE LIST (Lista filmów)

(Tylko 32/37/42/47LH49\*\*, 32/37/42/47/55LH50\*\*, 32/37/42/47LH70\*\*, 42/47LH90\*\*, 50/60PS70\*\*, 50/60PS80\*\*, 42/50PQ35\*\*, 42PQ65\*\*, 50PS65\*\*)

Możliwe jest odtwarzanie plików wideo zapisanych w urządzeniu pamięci masowej USB. Lista filmów jest aktywowana po wykryciu urządzenia USB. Funkcja ta jest używana podczas odtwarzania filmów na odbiorniku.

Umożliwia wyświetlenie filmów w folderze urządzenia USB i obsługę odtwarzania. Możliwe jest odtwarzanie wszystkich filmów w folderze i plików wybranych przez użytkownika. Jest to lista filmów, na której wyświetlane są informacje o folderze i pliku wideo. Menu ekranowe może się różnić w zależności od danego odbiornika. Ilustracje są przykładami pomagającymi w obsłudze telewizora.

Obsługiwane pliki filmów(\*.dat/\*.mpg/\*.mpeg/\*.ts/\*.trp/\*.tp/\*.vob/\*.mp4/\*.mkv/\*.avi/\*.divx)  
Format wideo: DivX3.11, DivX4.12, DivX5.x, DivX6, Xvid1.00, Xvid1.01, Xvid1.02, Xvid1.03, Xvid 1.10-beta-1/beta-2, Mpeg-1, Mpeg-2, Mpeg-4, H.264/AVC

Format audio : Dolby Digital, AAC, Mpeg, MP3, LPCM, HEAAC  
Szybkość transmisji bitów: w zakresie 32 kb/s do 320 kb/s (MP3)

Format napisów : \*.smi/\*.srt/\*.sub(MicroDVD),  
SubViewer1.0/2.0/\*.ass/\*.ssa/\*.txt(TMPlayer)/\*.psb(PowerDivx)

- Niektóre napisy utworzone przez użytkownika mogą nie być wyświetlane prawidłowo.
- W napisach nie są obsługiwane niektóre znaki specjalne.
- W napisach nie są obsługiwane znaczniki HTML.
- Napisy w językach innych niż obsługiwane nie są dostępne.
- Aby plik napisów był odtwarzany, zawarte w nim informacje czasowe powinny być uporządkowane w kolejności rosnącej.
- Podczas zmiany języka dźwięku na ekranie mogą wystąpić okresowe zakłócenia (zatrzymanie obrazu, szybsze odtwarzanie itd.).
- Uszkodzony plik wideo może nie być odtwarzany prawidłowo lub niektóre funkcje odtwarzacza mogą nie działać.
- Pliki wideo utworzone za pomocą niektórych koderów mogą nie być odtwarzane prawidłowo.
- Jeśli struktura wideo i audio nagranego pliku nie jest przeplatana, sygnałem wyjściowym jest sygnał wideo lub audio.
- Obsługiwane są filmy w standardzie HD o maksymalnej rozdzielczości 1920x1080@25/30P lub 1280x720@50/60P, zależnie od liczby klatek na sekundę.
- Filmy o rozdzielczości większej niż 1920x1080@25/30P lub 1280x720@50/60P mogą nie być odtwarzane poprawnie, zależnie od liczby klatek na sekundę.
- Typy lub formaty plików wideo inne niż określone mogą nie działać prawidłowo.
- **Maksymalna szybkość transmisji bitów odtwarzanych plików wideo to 20 Mbps.**
- Firma LG nie gwarantuje płynnego odtwarzania plików zakodowanych za pomocą kodeka H.264/AVC w przypadku profilu kodowania 4.1 lub wyższego.
- Kodek audio DTS nie jest obsługiwany.
- Nie można odtwarzać plików wideo większych niż 30 GB
- Plik wideo DivX i plik napisów muszą znajdować się w tym samym folderze.
- Nazwa pliku wideo oraz nazwa pliku napisów muszą być identyczne, aby napisy były wyświetlane.
- Odtwarzanie wideo za pomocą połączenia USB nie obsługującego trybu High Speed może nie działać prawidłowo.
- Pliki zakodowane przy użyciu algorytmu kompresji obrazu GMC (Global Motion Compensation) mogą nie być odtwarzane.
- Jeżeli oglądasz film korzystając z funkcji Lista filmów, możesz wyregulować obraz za pomocą przycisku Oszczędzanie energii i Tryb AV na pilocie zdalnego sterowania. Ustawienia użytkownika dla każdego trybu obrazu nie działają.

Rozszerzenie	Plik	Dekoder wideo	Kodek audio	Maks. rozdzielczość
mpg, mpeg, vob		MPEG1, MPEG2	Dolby Digital, MPEG, MP3, LPCM	1920x1080@30p
dat		MPEG1	Dolby Digital, MPEG, MP3, LPCM	
ts, trp, tp		MPEG2, H.264/AVC	Dolby Digital, AAC, MPEG	
mp4		MPEG4 SP, MPEG4 ASP, Divx 3.11, Divx 4.12, Divx 5.x Divx 6, Xvid 1.00, Xvid 1.01, Xvid 1.02, Xvid 1.03 Xvid 1.10-beta 1, Xvid 1.10-beta 2, H.264/AVC	Dolby Digital, HEAAC, AAC, MPEG, MP3, LPCM	
avi		MPEG 2, MPEG 4 SP, MPEG4 ASP, Divx 3.11, Divx 4, Divx 5, Divx 6 Xvid 1.00, Xvid 1.01, Xvid 1.02, Xvid 1.03, Xvid 1.10-beta 1 Xvid 1.10-beta 2, H.264/AVC	Dolby Digital, HEAAC, AAC, MPEG, MP3, LPCM	
mkv		H.264/AVC, MPEG 1, MPEG 2, MPEG 4 SP, MPEG4 ASP	Dolby Digital, HEAAC, AAC, MPEG, MP3, LPCM	
divx		MPEG 2, MPEG 4 SP, MPEG4 ASP, Divx 3.11, Divx 4, Divx 5, Divx 6 Xvid 1.00, Xvid 1.01, Xvid 1.02, Xvid 1.03, Xvid 1.10-beta 1 Xvid 1.10-beta 2, H.264/AVC	Dolby Digital, HEAAC, AAC, MPEG, MP3, LPCM	

## Elementy ekranu



- 1 Przenosi na wyższy poziom
- 2 Bieżąca strona/Razem stron
- 3 Łączna liczba zaznaczonych tytułów filmów
- 4 Przyciski odpowiadające klawiszom pilota zdalnego sterowania

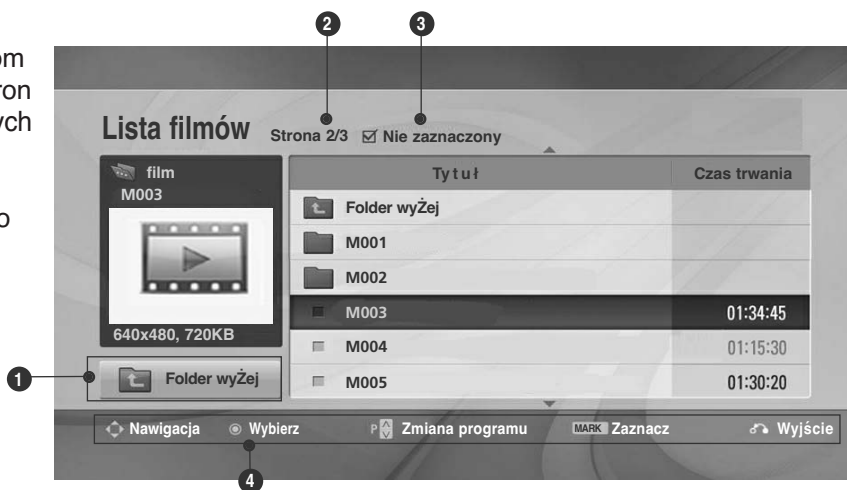

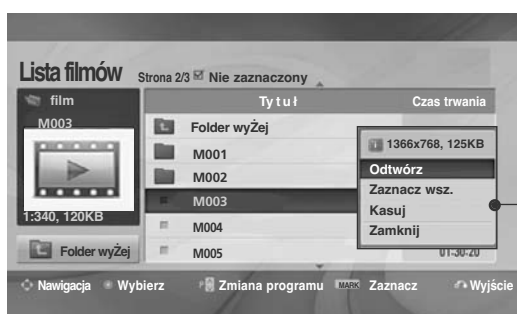
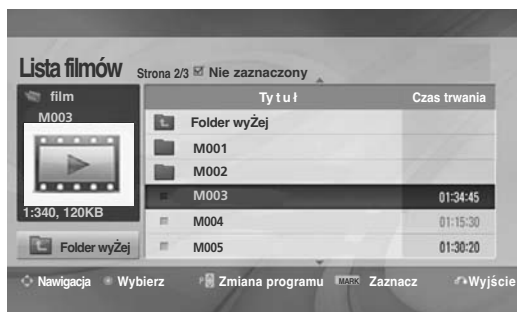

# KORZYSTANIE Z URZĄDZENIA USB

## Wybieranie filmów i menu podręczne

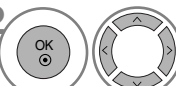

- ▶ **Odtwórz** : odtwarza wybrane filmy. Ekran zmienia się i rozpoczyna się odtwarzanie filmu DivX.
- ▶ **Zaznacz wsz.** (Zaznacz wszystko): zaznacza wszystkie filmy w folderze.
- ▶ **Odnazcz wsz.** (Usuń zaznaczenie wszystkiego): usuwa zaznaczenie wszystkich filmów.
- ▶ **Kasuj** lub **Usuń zaznaczone (tylko system plików FAT32)** : Usuwanie wybranego filmu.
- ▶ **Zamknij** : zamyka menu.

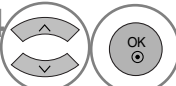
-  Wybierz docelowy folder lub dysk.
-  Wybierz żądane filmy.
-  Wyświetl menu podręczne.
-  Wybierz żądane menu podręczne.

- Do poruszania się po stronie z filmami służą przyciski **iP**  $\wedge$   $\vee$  .
- Za pomocą przycisku **MARK** zaznacz plik wideo lub usuń jego zaznaczenie. Jeśli zaznaczono więcej filmów, będą one odtwarzane kolejno.

• Kolejno naciskaj przycisk **RETURN**, aby powrócić do normalnego trybu oglądania telewizji.

### ! UWAGA

- ▶ W przypadku nieobsługiwanych plików wyświetlany jest komunikat z odpowiednią informacją.

## Używanie funkcji Movie List (Lista filmów), odtwarzanie



Rozmiar obrazu	◀ Pełny ekran ▶
Język audio	1
Język napisów	Łac. 1
· Synchr.	0
· Pozycja	0
Zamknij	

- ▶ **Rozmiar obrazu** : wybór żądanego formatu obrazu podczas odtwarzania filmu.
- ▶ **Język audio & Język napisów** : zmienia grupę języków dźwięku/napisów podczas odtwarzania filmu.
- ▶ **Synchr.** : umożliwia regulację synchronizacji czasu napisów w zakresie od -10 s do +10 s w odstępach 0,5 s podczas odtwarzania filmu.
- ▶ **Pozycja** : przesuwa pozycję napisów w górę i w dół podczas odtwarzania filmu.

Język napisów	Obsługiwany język
Łacina 1	angielski, hiszpański, francuski, niemiecki, włoski, szwedzki, fiński, holenderski, portugalski, duński, rumuński, norweski, albański, gaelicki, walijski, irlandzki, kataloński, walencki
Łacina 2	bośniacki, polski, chorwacki, czeski, słowacki, słoweński, serbski, węgierski
Łacina 4	estoński, łotewski, litewski
Cyrylica	bułgarski, macedoński, rosyjski, ukraiński, kazachski
Grecki	Grecki
turecki	turecki

### ! UWAGA

- ▶ W przypadku zewnętrznych napisów filmów obsługiwane są jedynie pliki zapisane w kodzie ASCII.
- ▶ W przypadku każdej linii napisów obsługiwane jest tylko 500 liter i 500 cyfr.
- ▶ W pliku napisów może być obsługiwane jedynie 10 000 bloków synchronizacji.

## Używanie pilota zdalnego

◀◀ / ▶▶	<p>Podczas odtwarzania naciskaj wielokrotnie przycisk <b>REW</b>(◀◀), aby przyspieszyć przewijanie ◀◀(x2) -&gt; ◀◀◀(x4) -&gt; ◀◀◀◀(x8) -&gt; ◀◀◀◀◀(x16) -&gt; ◀◀◀◀◀◀(x32). naciskaj wielokrotnie przycisk <b>FF</b>(▶▶), aby przyspieszyć przewijanie ▶▶(x2)-&gt; ▶▶▶(x4) -&gt; ▶▶▶▶(x8) -&gt; ▶▶▶▶▶(x16) -&gt; ▶▶▶▶▶▶(x32).</p> <ul style="list-style-type: none"> <li>▪ Kolejne naciśnięcia tych przycisków zwiększają szybkość przewijania do przodu lub do tyłu.</li> </ul>
	<p>Podczas odtwarzania naciśnij przycisk <b>Pause</b>(  ).</p> <ul style="list-style-type: none"> <li>▪ Na ekranie zostanie wyświetlony nieruchomy obraz (stopklatka).</li> <li>▪ Jeśli w ciągu 10 minut po wstrzymaniu odtwarzania użytkownik nie naciśnie żadnego przycisku na pilocie zdalnego sterowania, telewizor powróci do odtwarzania.</li> <li>▪ Aby włączyć odtwarzanie w zwolnionym tempie, naciśnij przycisk <b>Pause</b>(  ), a następnie użyj przycisku <b>FF</b>(▶▶).</li> </ul>
< >	<ul style="list-style-type: none"> <li>▪ W przypadku użycia podczas odtwarzania przycisku &lt; lub &gt; na ekranie jest widoczny kursor wskazujący położenie.</li> </ul>
<b>PLAY</b> (▶)	<p>Aby powrócić do normalnego odtwarzania, naciśnij przycisk <b>PLAY</b>(▶).</p>
ENERGY SAVING e2	<p>Aby zwiększyć jasność ekranu, naciśnij kilkakrotnie przycisk <b>ENERGY SAVING (OSZCZĘDZANIE ENERGII)</b> (Zobacz strona 116).</p>
AV MODE ○	<p>Aby wybrać żądane źródło, należy wielokrotnie nacisnąć przycisk <b>AV MODE (TRYB AV)</b> (Zobacz strona 86).</p>





# KORZYSTANIE Z URZĄDZENIA USB

## Kod rejestracji DivX (Tylko 32/37/42/47LH49\*\*, 32/37/42/47/55LH50\*\*, 32/37/42/47LH70\*\*, 42/47LH90\*\*, 50/60PS70\*\*, 50/60PS80\*\*, 42/50PQ35\*\*, 42PQ65\*\*, 50PS65\*\*)

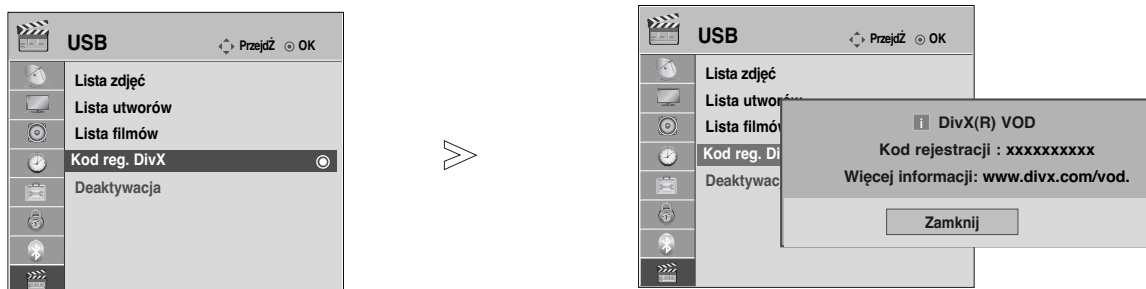
Potwierdź kod rejestracji DivX odbiornika. Używając numeru rejestracyjnego, można wypożyczać lub kupować filmy pod adresem [www.divx.com/vod](http://www.divx.com/vod).

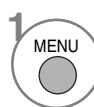
Nie jest dozwolone odtwarzanie wypożyczonych lub zakupionych plików DivX przy użyciu kodu rejestracji DivX z innego odbiornika. Możliwe jest odtwarzanie tylko plików DivX zgodnych z kodem rejestracji zakupionego odbiornika.



-   Wybierz menu **USB**.
-   Wybierz opcję **Kod reg. DivX**.
-  Wyświetl kod rejestracji DivX.

- Kolejno naciskaj przycisk **MENU**, aby powrócić do normalnego trybu oglądania telewizji.
- Naciśnij przycisk **RETURN** (Powrót), aby przejść do poprzedniego ekranu menu.



O FORMACIE DIVX: DivX® jest cyfrowym formatem obrazu wideo stworzonym przez firmę DivX, Inc. Jest to oficjalnie zarejestrowane urządzenie DivX Certified, umożliwiające odtwarzanie obrazu w formacie DivX. Odwiedź stronę internetową [www.divx.com](http://www.divx.com), aby uzyskać więcej informacji oraz pobrać oprogramowanie umożliwiające przekonwertowanie plików do formatu DivX.

O USŁUDZE DIVX VOD (VIDEO-ON-DEMAND - wideo na żądanie): Urządzenie DivX Certified® należy zarejestrować, aby odtwarzać nagrania DivX Video-on-Demand (VOD). Aby wygenerować kod rejestracji, odszukaj sekcję DivX VOD w menu konfiguracyjnym urządzenia. Przejdź do strony internetowej [vod.divx.com](http://vod.divx.com), aby wprowadzić kod i zakończyć proces rejestracyjny oraz dowiedzieć się więcej na temat usługi DivX VOD.

„Urządzenie DivX Certified umożliwia odtwarzanie obrazów wideo nawet w rozdzielczości HD 1080p, w tym nagrań o bardzo wysokiej jakości”  
“Pat. 7,295,673; 7,460,688; 7,519,274”

### ! UWAGA

- ▶ Pliki wideo są obsługiwane w następujący sposób  
Rozdzielczość: do 1920x1080 pikseli (wys. x szer.)  
Szybkość klatek: do 30 klatek/s (1920x1080), do 60 klatek/s (do 1280x720)
- ▶ Kodek wideo : MPEG 1, MPEG 2, MPEG 4, H.264/AVC, DivX 3.11, DivX 4.12, DivX 5.x, DivX 6, Xvid 1.00, Xvid 1.01, Xvid 1.02, Xvid 1.03, Xvid 1.10-beta1, Xvid 1.10-beta2

## Deactivation (Dezaktywacja) (Tylko 32/37/42/47LH49\*\*, 32/37/42/47/55LH50\*\*, 32/37/42/47LH70\*\*, 42/47LH90\*\*, 50/60PS70\*\*, 50/60PS80\*\*, 42/50PQ35\*\*, 42PQ65\*\*, 50PS65\*\*)

Celem funkcji dezaktywacji jest zapewnienie możliwości dezaktywacji urządzeń użytkownikom, którzy dokonali aktywacji wszystkich dostępnych urządzeń za pomocą serwera sieciowego, przez co aktywacja kolejnych urządzeń jest niemożliwa. DivX VOD umożliwia użytkownikowi aktywację do 6 urządzeń w ramach jednego konta, lecz w celu zmiany lub dezaktywacji tych urządzeń należy skontaktować się z działem obsługi DivX i zgłosić żądanie usunięcia urządzenia. Dzięki dodaniu tej funkcji użytkownicy mogą dezaktywować urządzenie samodzielnie, dzięki czemu możliwe jest lepsze zarządzanie urządzeniami DivX VOD.

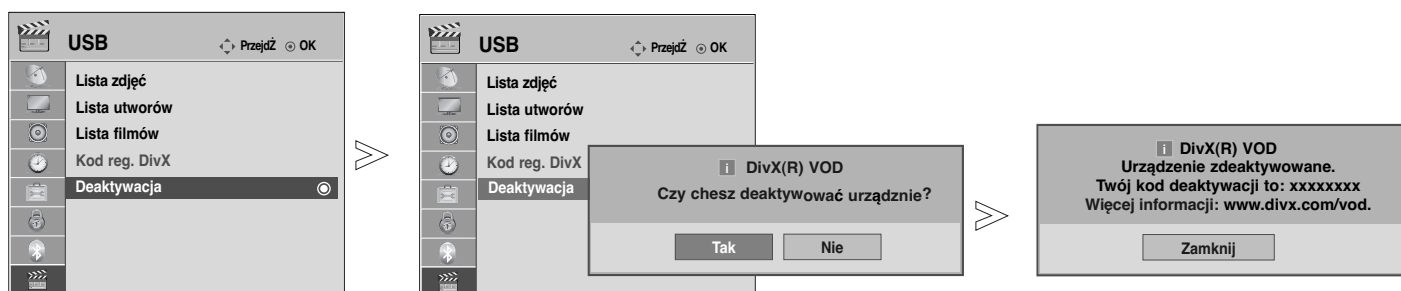

-   Wybierz menu **USB**.
-   Wybierz opcję **Deaktywacja**.
-   Wybierz opcję **Tak**.
-  Wyświetl opcję **Deaktywacja**.

- Kolejno naciskaj przycisk **MENU**, aby powrócić do normalnego trybu oglądania telewizji.
- Naciśnij przycisk **RETURN** (Powrót), aby przejść do poprzedniego ekranu menu.

# EPG (ELECTRONIC PROGRAMME GUIDE – ELEKTRONICZNY PRZEWODNIK PO PROGRAMACH) (W TRYBIE CYFROWYM)

Ten system jest wyposażony w funkcję Electronic Programme Guide (EPG), która ułatwia przeglądanie oferty programów telewizyjnych.

Funkcja EPG udostępnia informacje takie, jak listy audycji emitowanych na poszczególnych programach oraz godziny rozpoczęcia i zakończenia emisji dla wszystkich dostępnych usług. Ponadto w ramach funkcji EPG dostępne są często szczegółowe informacje o programie (dostępność i ilość tych szczegółów programu może być różna dla różnych nadawców).

Z funkcji tej można korzystać tylko wtedy, gdy informacje do funkcji EPG są nadawane przez nadawców. Funkcja EPG wyświetla opis programu na 8 kolejnych dni.

	Wyświetla aktualne informacje ekranowe.		Ikona wyświetlana przy programie z teletekstem.
	Ikona wyświetlana przy programie telewizji cyfrowej (DTV).		Ikona wyświetlana przy programie z napisami.
	Ikona wyświetlana przy programie radiowym.		Ikona wyświetlana przy programie kodowanym.
	Ikona wyświetlana przy programie w standardzie MHEG.		Wyświetlane w przypadku programu z dźwiękiem Dolby Digital PLUS.
	Wyświetlane w przypadku programu z dźwiękiem AAC.		
	Współczynnik proporcji stosowany w programie		

576i/p, 720p, 1080i/p : Rozdzielczość stosowana w programie

## Włączanie i wyłączanie funkcji EPG

**1** Włączanie i wyłączanie funkcji EPG.

## Wybór programu

**1** lub Wybierz żądany program.

**2** Po przejściu do wybranego programu przestanie być wyświetlany elektroniczny przewodnik po programach (EPG).

## Funkcje przycisków w trybie OBECNY/NASTĘPNY przewodnika po programach

Można sprawdzić program obecnie nadawany oraz następny w kolejności.

- Zmiana trybu EPG
- Wejście w tryb ustawiania parametrów nagrywania z włącznikiem czasowym/przypomnienia
- Wejście w tryb listy nagrywania z włącznikiem czasowym/przypomnienia
- Po przejściu do wybranego programu przestanie być wyświetlany elektroniczny przewodnik po programach (EPG).
- Wybór programu OBECNY lub NASTĘPNY
- Wybór programu telewizyjnego
- Poprzednia/następna strona

Przewodnik po programach		
1 YLE TV1		6 Apr. 2007 15:09
WSZYSTKO	TERAZ	DALEJ
1 YLE TV1	That '70s show	Keno
2 YLE TV2	Your World Today	World Business
4 TV..	Legenen om Den....	Fantomen
5 YLE FST	Naturtimmen	Kritiskt
6 CNN	Lyssna	ABC
8 YLE24	Glamour	Tänään otsikoissa







FAV Ulubione    INFO ⓘ Informacje    Zmiana programu    TV/RAD    RADIO

Tryb    Zadania    Lista zadań

- lub Wyłączenie funkcji EPG
- Wybór programu telewizyjnego lub radiowego
- Włączanie i wyłączanie wyświetlania szczegółowych informacji



## Funkcje przycisków w trybie 8 dni przewodnika po programach

-  Zmiana trybu EPG
-  Wejście w tryb ustawiania daty
-  Wejście w tryb ustawiania parametrów nagrywania z włącznikiem czasowym/przypominania
-  Wejście w tryb listy nagrywania z włącznikiem czasowym/przypominania
-  Po przejściu do wybranego programu przestanie być wyświetlany elektroniczny przewodnik po programach (EPG).
-  Wybierz program.
-  Wybór programu telewizyjnego

**Przewodnik po programach**





TV	Program	Time
1 YLE TV1	Antiques Roadshow	14:00 - 15:00
2 YLE TV2	Mint Extra	
4 TV..	TV2: Farmen	
5 YLE FST	The Drum	
6 CNN	You Call The Hits	
8 YLE24	Fashion Essentials	
	Tänään otsikoissa	

6 Apr. 2007 15:09



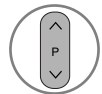



WSZYSTKO

FAV Ulubione INFO Informacje Zmiana programu TV/RAD RADIO

Tryb Data Zadania Lista zadań

-  Poprzednia/następna strona
-  lub  Wyłączenie funkcji EPG
-  Wybór programu telewizyjnego lub radiowego
-  Włączanie i wyłączanie wyświetlania szczegółowych informacji

## Funkcje przycisków w trybie ustawiania daty

-  Wyłączenie trybu ustawiania daty
-  Przejście do wybranej daty
-  Wybór daty
-  Wyłączenie trybu ustawiania daty
-  lub  Wyłączenie funkcji EPG

**Przewodnik po programach**

TV	Program	Time
1 YLE TV1	Antiques Roadshow	14:00 - 15:00
2 YLE TV2	Mint Extra	
4 TV..	TV2: Farmen	
5 YLE FST	The Drum	
6 CNN	You Call The Hits	
8 YLE24	Fashion Essentials	
	Tänään otsikoissa	

6 Apr. 2007 15:09





WSZYSTKO

Zmiana daty

Wyjdź

# EPG (ELECTRONIC PROGRAMME GUIDE – ELEKTRONICZNY PRZEWODNIK PO PROGRAMACH) (W TRYBIE CYFROWYM)





## Funkcje przycisków w polu rozszerzonego opisu

-  Przewijanie tekstu w górę i w dół
-  Wejście w tryb ustawiania parametrów nagrywania z włącznikiem czasowym/przypominania
-  lub  Włączanie i wyłączenie wyświetlania szczegółowych informacji
-  Wyłączenie funkcji EPG



## Funkcje przycisków w trybie ustawiania parametrów nagrywania/przypominania





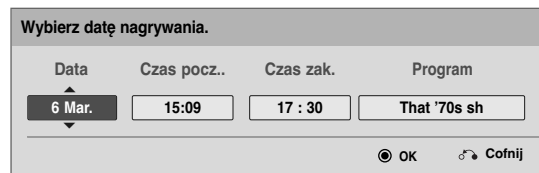

Ustawienie czasów rozpoczęcia i zakończenia nagrywania oraz przypomnienia dla czasu rozpoczęcia – czas zakończenia jest wtedy niedostępny.  
 - Ta funkcja jest dostępna tylko wtedy, gdy urządzenie nagrywające, które wykorzystuje przy nagrywaniu sygnalizację pin8, zostało podłączone do gniazda DTV-OUT(AV2) z wykorzystaniem kabla SCART.

-  Przejdź do trybu Guide (Przewodnik) lub Schedule (Harmonogram).
-  Wybierz opcję Record (Nagraj) lub Remain (Pozostaw). Ustawianie funkcji
-  Wybierz wartości **Data**, **Czas pocz./Czas zak.** i **Program**.
-  Zapisywanie ustawień nagrywania z włącznikiem czasowym/przypominani





## Funkcje przycisków w trybie Schedule List (Zaplanowana lista)

W przypadku utworzenia listy zaplanowanych nagrań wyświetlany jest program znajdujący się na liście, nawet jeżeli w tym momencie oglądany jest inny program. Jeżeli wyświetlone jest to okno, działają tylko przyciski Up/Down/OK/Return (W górę/W dół/OK/Powrót).

-  Dodanie nowego trybu ręcznego nagrywania (Manual Recording).
-  Dodanie nowego trybu oglądania z wykorzystaniem włącznika czasowego (Timer Watching).
-  lub  Przejście do trybu Guide (Przewodnik po programach)
-  Wyłączenie funkcji EPG
-  Wybierz żadaną opcję (Modify/Delete/Delete All) (Zmień/Usuń/Usuń wszystko).



-  Wybierz zaplanowaną listę.
-  Poprzednia/następna strona

# KONTROLA OBRAZU



## KONTROLOWANIE ROZMIARU OBRAZU (WSPÓŁCZYNNIKA PROPORCJI)

Można oglądać obraz w różnych formatach: **16:9**, **1:1 Piksel**, **Oryginalny**, **Pełna szerokość**, **4:3**, **14:9**, **Zbliżenie**, **Zbliżenie kinowe**.

Jeśli na telewizorze jest wyświetlany przez dłuższy czas nieruchomy obraz, może on zostać utrwalony na ekranie i być stale widoczny.

Za pomocą przycisków  $\wedge$   $\vee$  można wyregulować proporcje powiększania.

Ta funkcja działa na poniższym sygnale.

1   Wybierz opcję **Proporcje ekranu**.

2  Wybierz żądany format obrazu.

• **Proporcje ekranu** można też regulować w menu **OBRAZ**.

• Aby wybrać format **Zbliżenie** (Powiększenie), należy w menu Ratio (Proporcje) wybrać opcje **14:9**, **Zbliżenie** i **Zbliżenie kinowe**. Po zakończeniu wyboru trybu powiększenia następuje powrót do **Szybkie menu**.

### • 16:9

Funkcja 16:9 pozwala Ci dostosować obraz poziomo w proporcji liniowej tak, aby wypełnić cały ekran odbiornika (przydatne szczególnie podczas oglądania filmów DVD z napisanych w formacie 4:3).

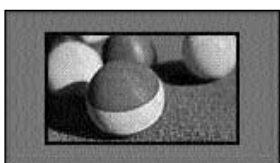

### • 1:1 Piksel

Następujący wybór zapewnia najlepszą jakość obrazu w najwyższej rozdzielczości bez straty dla oryginału.

Uwaga: Jeśli w oryginalnym obrazie występują zakłócenia, można je zauważyć przy krawędzi.



### • Oryginalny

Gdy odbiornik telewizyjny otrzyma ze złącza wideo sygnał obrazu szerokoekranowego, automatycznie przełączy się na format odbieranego obrazu.



### • Pełna szerokość

Kiedy odbiornik otrzyma sygnał obrazu szerokoekranowego, ta opcja umożliwi dostosowanie obrazu w poziomie lub w pionie, w proporcjach liniowych, tak aby całkowicie wypełnił ekran.



# KONTROLA OBRAZU

## • 4:3

Ta opcja umożliwia oglądanie obrazu przy oryginalnym współczynniku proporcji ekranu 4:3 z szarymi paskami wyświetlanymi z lewej i prawej strony.

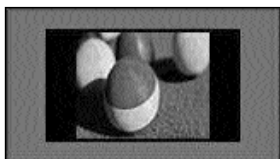

## • 14:9

Obraz formatu 14:9 jest oglądany w powyższy sposób, a obraz formatu 4:3 zostaje powiększony w górę / w dół i na prawo / lewo tak, aby ekran 14:9 był widoczny w pełni.

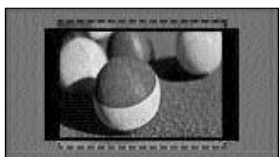

## • Zbliżenie

Ta opcja pozwala oglądać obraz bez modyfikacji, który wypełnia cały ekran. Jednak górna i dolna część obrazu będą przycięte.

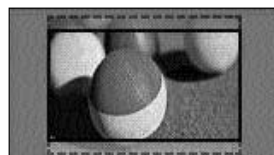

## • Zbliżenie kinowe

Jeżeli chcesz powiększyć obraz, zachowując prawidłowe proporcje, wybierz opcję Cinema Zoom (Powiększenie kinowe).

Uwaga: Podczas powiększania lub zmniejszania obraz może zostać zniekształcony.

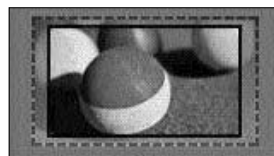

Przyciski ◀ i ▶: Regulacja proporcji powiększenia funkcji Cinema Zoom (Powiększenie kinowe). Zakres regulacji to 1 do 16.  
Przyciski ▼ i ▲: Zmiana położenia ekranu.

## ! UWAGA

- ▶ Opcje **4:3**, **16:9 (Szerokoekranowy)**, **14:9**, **Zbliżenie (Powiększenie)** i **Zbliżenie kinowe (Powiększenie kinowe)** można wybrać tylko w trybie Komponent.
- ▶ Opcje **4:3**, **Oryginalny**, **16:9 (Szerokoekranowy)**, **14:9**, **Zbliżenie (Powiększenie)** i **Zbliżenie kinowe (Powiększenie kinowe)** można wybrać tylko w trybie HDMI.
- ▶ Opcje 4:3 i 16:9 (Szerokoekranowy) można wybrać tylko w trybach RGB-PC i HDMI-PC.
- ▶ W trybie DTV/HDMI/Komponent (ponad 720p) dostępna jest funkcja 1:1 Piksel.
- ▶ W trybie Analogue/AV (Analogowy/AV) opcja Full Wide (Pełna szerokość) jest niedostępna.

# Picture Wizard (Kreator obrazu)

Dzięki tej funkcji możliwa jest regulacja jakości oryginalnego obrazu.

Należy z niej skorzystać w celu dokonania kalibracji jakości obrazu przez regulację poziomów czerni i bieli itd. Każdy użytkownik może skalibrować jakość obrazu w kilku prostych krokach.

Po ustawieniu parametrów obrazu na Low (Niskie), Recommended (Zalecane) lub High (Wysokie) wyświetlany jest przykładowy rezultat zastosowania wprowadzonych ustawień.

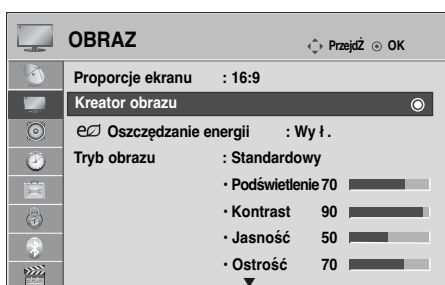

W trybach RGB-PC/HDMI-PC/DVI-PC, zmienione wartości parametrów Kolor, Barwa i Ostrość pozioma/pionowa, nie są stosowane.

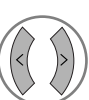

1   Wybierz opcję **OBRAZ**.

2    Wybierz opcję **Kreator obrazu**.

3   Dokonaj regulacji parametrów **Poziom czerni**, **Poziom bieli**, **Kolor**, **Odcień**, **Ostrość poz.**, **Ostrość pion.**, **Temp. kolorów**(Tylko 42/47LH90\*\*), **Kontrast dynamiczny**(Tylko 42/47LH90\*\*), **Wzmocnienie koloru**(Tylko 42/47LH90\*\*), **Podświetlenie** (tylko telewizory LCD/TELEWIZOR LED LCD).

4    Aby zastosować ustawienia, wybierz źródło sygnału wejściowego.

5 

- W przypadku zakończenia wprowadzania ustawień przed krokiem końcowym zmiany nie zostaną zastosowane.
- Wartość regulacji zapisywana jest w kategorii **Ekspert1**.
- Po ustawieniu jakości obrazu za pomocą funkcji **Kreator obrazu** wyłączana jest funkcja Energy Saving (Oszczędzanie energii). (tylko telewizory LCD/TELEWIZOR LED LCD)

- Kolejno naciskaj przycisk **MENU**, aby powrócić do normalnego trybu oglądania telewizji.
- Naciśnij przycisk **RETURN** (Powrót), aby przejść do poprzedniego ekranu menu.

# KONTROLA OBRAZU

## e oszczędzanie energii

Funkcja umożliwia zmniejszenie zużycia energii przez telewizor.

Jasność ekranu można zwiększyć, regulując ustawienie Energy Saving Level (Poziom oszczędzania energii) lub wybierając tryb **Tryb obrazu**.

Jeśli funkcja Energy Saving (Oszczędzanie energii) zostanie ustawiona w trybie MHEG, ustawienie tej funkcji zostaje zastosowane po wyjściu z tego trybu.

Wybranie opcji "**Wyłącz ekran**" („Wył. ekran”) dostrojeniu telewizora do stacji radiowej spowoduje zmniejszenie zużycia energii. (tylko telewizory LCD/ TELEWIZOR LED LCD).

tylko telewizory LCD  
/TELEWIZOR LED LCD

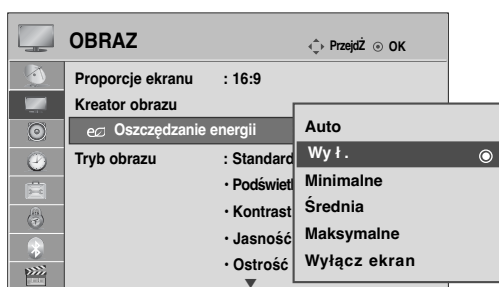

tylko telewizory plazmowe

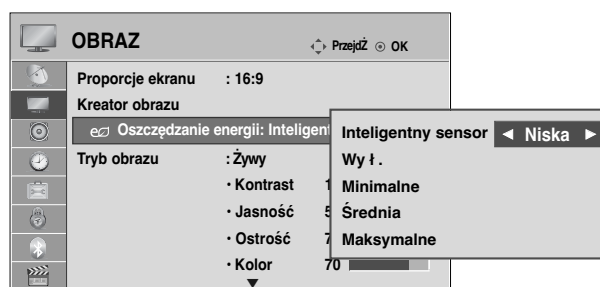

1. Wybierz opcję **OBRAZ**.
2. Wybierz funkcję **e oszczędzanie energii**.
3. Wybierz tryb **Auto** (Z wyjątkiem 19/22LU40\*\*, 19/22/26LU50\*\*, 32/37/42LF25\*\*, 32/37/42LG2\*\*\*, 32/37/42LG33\*\*, 19/22/26LG31\*\*, 19/22/26/32/37/42LH20\*\*, 19/22/26/32LD3\*\*, 32/37/42/47LH3\*\*\*), **Wył.**, **Minimalne**, **Średnia**, **Maksymalne** lub **Wyłącz ekran**.

1. Wybierz opcję **OBRAZ**.
2. Wybierz funkcję **e oszczędzanie energii**.
3. Wybierz tryb **Inteligentny sensor**, **Wył.**, **Minimalne**, **Średnia** lub **Maksymalne**.

### • Inteligentny sensor

- Wybierz tryb **Niska**, **Średni** lub **Wysoka**.

- Kolejno naciskaj przycisk **MENU**, aby powrócić do normalnego trybu oglądania telewizji.
- Naciśnij przycisk **RETURN** (Powrót), aby przejść do poprzedniego ekranu menu.

- Po wybraniu opcji Screen off (Wył. ekran) telewizor wyłączany jest po upływie 3 sekund.
- W przypadku wybrania opcji "**Oszczędzanie energii-Auto**" (Z wyjątkiem 19/22LU40\*\*, 19/22/26LU50\*\*, 32/37/42LF25\*\*, 32/37/42LG2\*\*\*, 32/37/42LG33\*\*, 19/22/26LG31\*\*, 19/22/26/32/37/42LH20\*\*, 19/22/26/32LD3\*\*, 32/37/42/47LH3\*\*\*, **Minimalne**, **Średnia**, **Maksymalne**) nie będzie działać funkcja, **Podświetlenie** (tylko telewizory LCD/TELEWIZOR LED LCD).
- Funkcję tę można również ustawić za pomocą przycisku **Energy Saving (Oszczędzanie energii)** na pilocie zdalnego sterowania.
- Po wybraniu opcji Auto podświetlenie regulowane jest automatycznie z wykorzystaniem inteligentnego czujnika warunków oświetleniowych, jeżeli telewizor jest wyposażony w taki czujnik.

# WSTĘPNE USTAWIENIA OBRAZU

## Ustawienia wstępne obrazu

<b>Żywy</b>	Zwiększenie wartości <b>Kontrast, jasność, kolor i ostrości</b> w celu uzyskania żywego obrazu.
<b>Standardowy</b>	Najbardziej uniwersalny obraz.
<b>Naturalny</b>	Najbardziej naturalny obraz.
<b>Kino</b>	Optymalizacja ustawień wideo pod kątem oglądania filmów.
<b>Sport</b>	Optymalizacja ustawień wideo pod kątem oglądania wydarzeń sportowych.
<b>Gra</b>	Optymalizacja ustawień wideo pod kątem gier.

tylko telewizory LCD  
/TELEWIZOR LED LCD

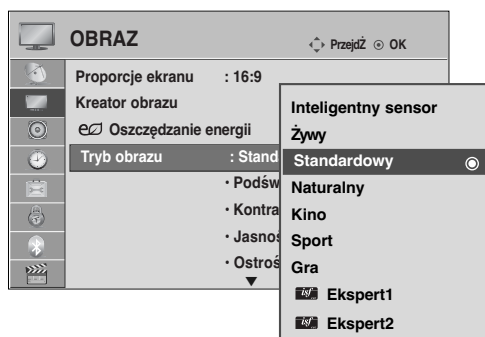

1. Wybrać opcję **OBRAZ**.
2. Wybrać opcję **Tryb obrazu**.
3. Wybrać opcję **Inteligentny sensor** (Z wyjątkiem 19/22LU40\*\*, 19/22/26LU50\*\*, 32/37/42LF25\*\*, 32/37/42LG2\*\*\*, 32/37/42LG33\*\*, 19/22/26LG31\*\*, 19/22/26/32/37/42LH20\*\*, 19/22/26/32LD3\*\*, 32/37/42/47LH3\*\*\*), **Żywy, Standardowy, Naturalny, Kino, Sport** lub **Gra**.

tylko telewizory plazmowe

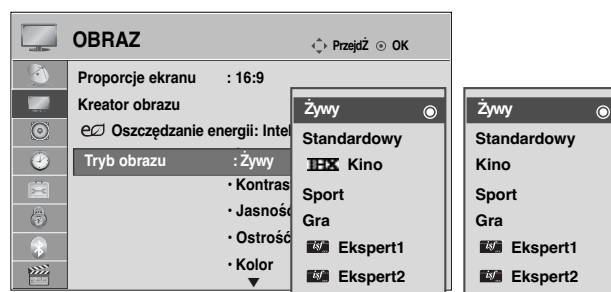

(Tylko 50/60PS80\*\*) (Z wyjątkiem 50/60PS80\*\*)

1. Wybrać opcję **OBRAZ**.
2. Wybrać opcję **Tryb obrazu**.
3. Wybrać opcję **Żywy, Standardowy, THX Kino** (lub **Kino**), **Sport** lub **Gra**.

- Tryb obrazu optymalizuje parametry wyświetlanego obrazu. Ustawienia fabryczne w trybie obrazu należy wybierać odpowiednio do rodzaju oglądanego programu.
- Po włączeniu funkcji **Inteligentny sensor** najlepsza jakość obrazu jest dobierana automatycznie zależnie od otoczenia. (Z wyjątkiem 19/22LU40\*\*, 19/22/26LU50\*\*, 32/37/42LF25\*\*, 32/37/42LG2\*\*\*, 32/37/42LG33\*\*, 19/22/26LG31\*\*, 19/22/26/32/37/42LH20\*\*, 19/22/26/32LD3\*\*, 32/37/42/47LH3\*\*\*)
- Tryb obrazu można regulować także w **Szybkim menu** (Menu podręcznym).
- **Inteligentny sensor** : Dopasowanie obrazu do warunków panujących w otoczeniu. (Z wyjątkiem 19/22LU40\*\*, 19/22/26LU50\*\*, 32/37/42LF25\*\*, 32/37/42LG2\*\*\*, 32/37/42LG33\*\*, 19/22/26LG31\*\*, 19/22/26/32/37/42LH20\*\*, 19/22/26/32LD3\*\*, 32/37/42/47LH3\*\*\*)

- **THX Kino** (Tylko 50/60PS80\*\*): Tryb jakości kinowej zapewnia efekt porównywalny z oglądaniem filmu w sali kinowej. Podczas oglądania każdego filmu można cieszyć się najlepszą jakością obrazu, nie dokonując żadnych dodatkowych regulacji. Tryb ten zapewnia optymalną jakość obrazu w ciemnym pomieszczeniu. Po wybraniu opcji **THX Kino** współczynnik proporcji zmienia się na tryb **1:1 Pixel**.
- **THX Kino** (Thomlinson Holman 's Experiment) to certyfikat standardu audio i wideo THX opracowanego przez George'a Lucasa (reżysera filmu Gwiezdne wojny) i Thomlinsona. Produkt posiadający wyświetlacz z certyfikatem THX gwarantuje uzyskanie jakości obrazu przewyższającej sprzętowo i programowo specyfikację standardową.

# KONTROLA OBRAZU

## RĘCZNA REGULACJA OBRAZU

### Tryb obrazu-Użytkownik Opcja

**Podświetlenie** (tylko telewizory LCD/TELEWIZOR LED LCD)

Aby wyregulować jasność ekranu, wyreguluj jasność panelu LCD

Zalecana jest regulacja podświetlenia po ustawieniu jasności.

**Kontrast**

Regulacja poziomu sygnału między czernią a bielą w obrazie. Funkcji kontrast można użyć, gdy jasne fragmenty obrazu są zbyt nasycone.

**Jasność**

Regulacja podstawowego poziomu sygnału w obrazie.

**Ostrość**

Regulacja poziomu ostrości krawędzi między jasnymi a ciemnymi obszarami obrazu. Im niższy poziom, tym bardziej miękki obraz.

**Kolor**

Regulacja intensywności wszystkich kolorów

**Odcień**

Regulacja balansu między czerwienią a zielenią.

Funkcja ta jest niedostępna w trybie **Inteligentny sensor** (Z wyjątkiem 19/22LU40\*\*, 19/22/26LU50\*\*, 32/37/42LF25\*\*, 32/37/42LG2\*\*\*, 32/37/42LG33\*\*, 19/22/26LG31\*\*, 19/22/26/32/37/42LH20\*\*, 19/22/26/32LD3\*\*, 32/37/42/47LH3\*\*\*)

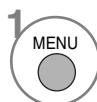
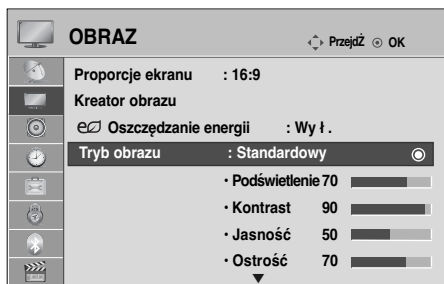

Wybierz opcję **OBRAZ**.



Wybierz opcję **Tryb obrazu**.



Wybierz jedną z opcji **Żywy**, **Standardowy**, **Naturalny**, **Kino** (lub **Kino**), **Sport** lub **Gra**.



Wybierz parametr **Podświetlenie** (tylko telewizory LCD/TELEWIZOR LED LCD), **Kontrast**, **Jasność**, **Ostrość**, **Kolor** lub **Odcień**.



Dokonaj odpowiednich zmian.

- Kolejno naciskaj przycisk **MENU**, aby powrócić do normalnego trybu oglądania telewizji.
- Naciśnij przycisk **RETURN** (Powrót), aby przejść do poprzedniego ekranu menu.

- Korzyści płynące z używania funkcji Backlight (Podświetlenie) (tylko telewizory LCD/TELEWIZOR LED LCD)
  - Zmniejszenie zużycia energii sięgające 60%.
  - Zmniejszenie jasności czerni. (Głębsza czerń pozwala na uzyskanie obrazu o wyższej jakości).
  - Możliwość regulacji jasności bez zmiany oryginalnej rozdzielczości sygnału.

### ! UWAGA

- ▶ W trybie RGB-PC/HDMI-PC nie można dowolnie regulować poziomu koloru, ostrości i odcienia.
- ▶ W przypadku wybrania opcji **Ekspert1/2** można wybrać ustawienia parametrów **Podświetlenie** (tylko telewizory LCD/TELEWIZOR LED LCD), **Kontrast**, **Jasność**, **Ostrość poz.**, **Ostrość pion.**, **Kolor** lub **Odcień**.



# TECHNOLOGIA POPRAWIANIA JAKOŚCI OBRAZU

Obraz można skalibrować dla każdego z trybów obrazu lub ustawić wartości parametrów wideo, korzystając ze specjalnego obrazu wideo.

Wartości parametrów wideo można ustawić oddzielnie dla każdego z wejść.

Aby po dokonaniu regulacji w każdym trybie wideo powrócić do ekranu ustawień fabrycznych, należy uruchomić funkcję **Resetuj obraz** w każdym z trybów obrazu.

Twój telewizor może różnić się od pokazanego na ilustracji.

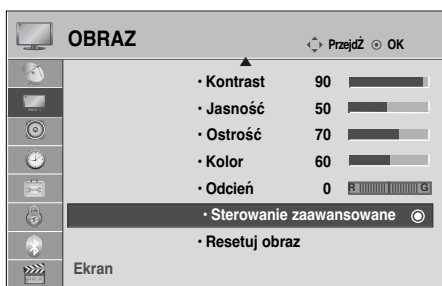

tylko telewizory LCD  
/TELEWIZOR LED LCD

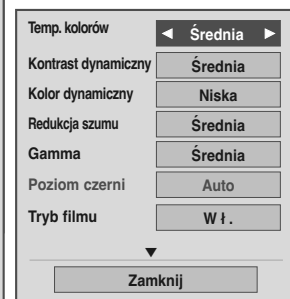

tylko telewizory plazmowe

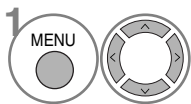

Wybierz opcję **OBRAZ**.

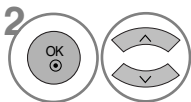

Wybierz menu **Sterowanie zaawansowane**.

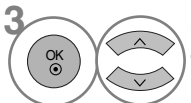

Wybierz żądane źródło.

**Temp. kolorów**, **Kontrast dynamiczny**, **Kolor dynamiczny**, **Redukcja szumu**, **Gamma**, **Poziom czerni**, **Ochrona oczu**(tylko telewizory LCD/TELEWIZOR LED LCD), **Realne kino**(tylko telewizory LCD/TELEWIZOR LED LCD), **Tryb filmu**(tylko telewizory plazmowe), **TruMotion 100Hz** lub **TruMotion 200Hz**(tylko telewizory LCD/TELEWIZOR LED LCD), **Gama kolorów**, **Popr. krawędzi**, **xvYCC** lub **OPC**(tylko telewizory LCD/TELEWIZOR LED LCD)).(str. 121 do 122)



Dokonaj odpowiednich zmian.

- Kolejno naciskaj przycisk **MENU**, aby powrócić do normalnego trybu oglądania telewizji.
- Naciśnij przycisk **RETURN** (Powrót), aby przejść do poprzedniego ekranu menu.









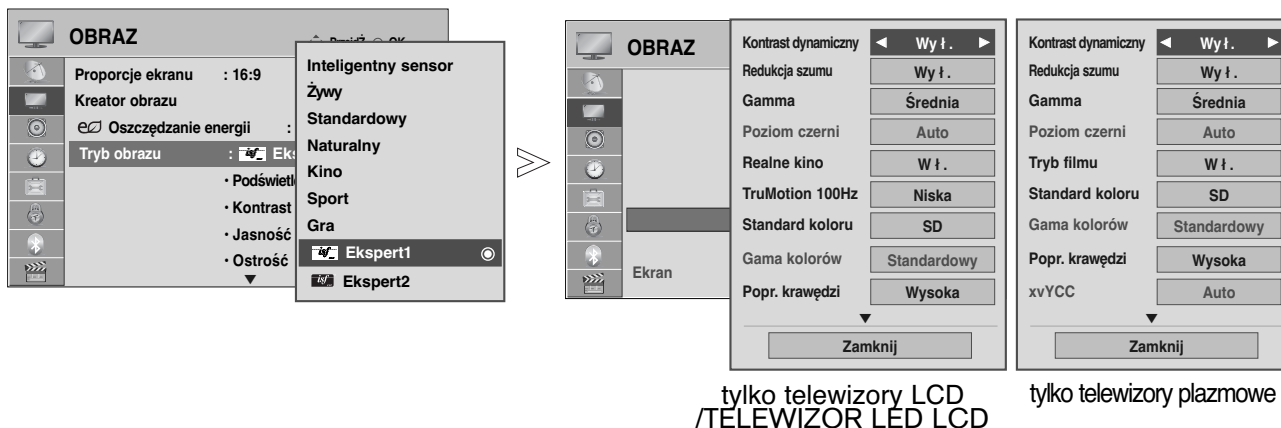





# KONTROLA OBRAZU

## Sterowanie obrazem na poziomie eksperta

Dzięki podziałowi na kategorie poziomy **Ekspert1** i **Ekspert2** udostępniają więcej kategorii, które mogą być ustawiane przez użytkowników w celu osiągnięcia optymalnej jakości obrazu. Umożliwia również profesjonalną optymalizację parametrów pracy telewizora za pomocą specjalnych filmów.

Twój telewizor może różnić się od pokazanego na ilustracji.



- 1   Wybierz opcję **OBRAZ**.
- 2   Wybierz opcję **Tryb obrazu**.
- 3   Wybierz menu  **Ekspert1** lub  **Ekspert2**.
- 4   Wybierz menu **Kontrola zaawansowana**.
- 5   Wybierz żądane źródło.
- 6   Dokonaj odpowiednich zmian.

- Kolejno naciskaj przycisk **MENU**, aby powrócić do normalnego trybu oglądania telewizji.
- Naciśnij przycisk **RETURN** (Powrót), aby przejść do poprzedniego ekranu menu.

\*Ta funkcja nie jest dostępna we wszystkich modelach.

<p><b>Temp. kolorów</b> [Sterowanie zaawansowane] (Ciepły/Srednia/Zimny)</p>	<ul style="list-style-type: none"> <li>Wybierz jedno z trzech automatycznych ustawień kolorów. Wybierz ustawienie Warm (Ciepły), aby zwiększyć udział ciepłych kolorów, np. czerwieni, lub wybierz ustawienie Cool (Zimny), aby uzyskać bardziej niebieski obraz.</li> </ul>
<p><b>Kontrast dynamiczny</b> (Wył./Niska/Srednia (tylko telewizory LCD/TELEWIZOR LED LCD)/Wysoka)</p>	<ul style="list-style-type: none"> <li>Regulacja poziomu kontrastu przez dopasowanie go do jasności ekranu. Obraz jest poprawiany przez rozjaśnienie jaśniejszych i przyciemnienie ciemniejszych fragmentów.</li> </ul>
<p><b>Kolor dynamiczny</b> (Wył./Niska/Wysoka )</p>	<ul style="list-style-type: none"> <li>Regulacja kolorów ekranu, by były one żywsze, bogatsze i czystsze. Ta funkcja powoduje zwiększenie parametrów odcienia, nasycenia i luminancji, dzięki czemu kolory czerwony, niebieski, zielony i biały są żywsze.</li> </ul>
<p><b>Redukcja szumu</b> (Wył./Niska/Srednia/Wysoka)</p>	<ul style="list-style-type: none"> <li>Redukcja zakłóceń obrazu bez wpływu na jakość wid</li> </ul>
<p><b>Gamma</b> (Niska/Srednia/ Wysoka)</p>	<ul style="list-style-type: none"> <li>Regulacja jasności ciemnych i szarych fragmentów obrazu. <ul style="list-style-type: none"> <li><b>Niska</b> : Ciemne i szare fragmenty obrazu są jaśniejsze.</li> <li><b>Srednia</b>: Oryginalne poziomy kolorów w obrazie.</li> <li><b>Wysoka</b>: Ciemne i szare fragmenty obrazu są ciemniejsze.</li> </ul> </li> </ul>
<p><b>Poziom czerni</b> (Niska/Wysoka)</p>	<ul style="list-style-type: none"> <li><b>Niska</b> : Obraz na ekranie staje się ciemniejszy.</li> <li><b>Wysoka</b> : Obraz na ekranie staje się jaśniejszy.</li> <li><b>Auto (Automatycznie)</b> : Określa poziom czerni ekranu i automatycznie wybiera wartość Wysoki lub Niski.</li> <li>Ustawienie właściwego poziomu czerni ekran</li> <li>W tej funkcji możliwy jest wybór wartości Niska (Niski) lub Wysoka (Wysoki) w następujących trybach: AV(NTSC-M), HDMI lub Komponent. W innym przypadku wartość parametru Poziom czerni (Poziom czerni) ustawiana jest na Auto.</li> </ul>
<p><b>Ochrona oczu</b> (Wł./Wył.)</p>	<p>*Ta funkcja nie jest dostępna we wszystkich modelach.</p> <ul style="list-style-type: none"> <li>Regulacja jasności ekranu w celu uniknięcia zbyt jasnego obrazu. Przyciemnienie szczególnie jasnych obrazów.</li> <li>Funkcja jest niedostępna w <b>„Tryb obrazu-Żywy, Kino, Inteligentny sensor (Z wyjątkiem 19/22LU40** 19/22/26LU50** 32/37/42LF25** 32/37/42LG2*** 32/37/42LG33** 19/22/26LG31** 19/22/26/32/37/42LH20**, 19/22/26/32LD3**, 32/37/42/47LH3***)”</b>.</li> </ul>
<p><b>Realne kino/ Tryb filmu</b> (Wł./Wył.)</p>	<ul style="list-style-type: none"> <li>Dzięki wyeliminowaniu zjawiska trzęsienia obrazu możesz oglądać wideo w jakości zbliżonej do kinowej.</li> <li>Użyj tej funkcji w przypadku oglądania filmów.</li> <li>Funkcja ta może być używana po wyłączeniu funkcji TruMotion.</li> </ul>
<p><b>TruMotion 100Hz lub TruMotion 200Hz</b> (Wył./Niska/Wysoka )</p>	<p>*Ta funkcja nie jest dostępna we wszystkich modelach.</p> <ul style="list-style-type: none"> <li><b>Wysoki</b> : wyświetla bardziej płynny obraz.</li> <li><b>Niski</b> : wyświetla płynny obraz (ustawienie zalecane)</li> <li><b>Wyłączony</b>: użyj, gdy ustawienia „Wysoki” i „Niski” powodują pojawienie się szumu.</li> <li>Funkcja TruMotion 100Hz umożliwia zmniejszenie wrażenia rozmazania obrazu w dynamicznych scenach przez wyświetlanie stu obrazów na sekundę.</li> <li>Funkcja TruMotion 200 Hz umożliwia wyświetlanie 200 klatek na sekundę dzięki technologii 100 Hz i funkcji podświetlania skanującego (ang. scanning backlight). Technologia ta ma certyfikację Intertek i TÜV Rheinland.</li> <li>Pozwala uzyskać najwyższą jakość obrazu bez efektu rozmazania lub trzęsienia w przypadku wyświetlania szybko zmieniającego się obrazu lub filmów.</li> <li>Ta funkcja jest wyłączona w trybach RGB-PC i HDMI-PC.</li> <li>Jeśli włączysz „TruMotion 100Hz lub TruMotion 200Hz”, na ekranie może pojawić się szum.</li> <li>Jeśli tak się stanie, wyłącz „TruMotion 100Hz lub TruMotion 200Hz”.</li> </ul>

# KONTROLA OBRAZU

<p><b>Gama kolorów</b> (Szeroka/Standardowy)</p>	<ul style="list-style-type: none"> <li>• <b>Standardowy</b> : Tryb odwzorowujący oryginalne kolory zgodnie ze standardem sygnału wejściowego niezależnie od właściwości ekranu.</li> <li>• <b>Szeroka</b>: Tryb wykorzystywany do ustawienia bogatej przestrzeni kolorów ekranu.             <ul style="list-style-type: none"> <li>■ Maksymalne wykorzystanie możliwej do wyświetlenia przestrzeni kolorów.</li> </ul> </li> </ul>
<p>Popr. krawędzi(LCD TV/TELEWIZOR LED LCD:Wył./Nisk a/Wysoka Plasma TV:Wł./Wył.)</p>	<ul style="list-style-type: none"> <li>■ Narożniki obrazu wideo są wyraźniejsze i łatwiejsze do zauważenia niż w rzeczywistości.</li> <li>■ Funkcja ta jest włączona w „Trybie obraz – kino, ekspert”. (telewizory LCD/TELEWIZOR LED LCD)</li> </ul>
<p><b>xvYCC</b> (Auto/wył./wł.)</p>	<p>*Ta funkcja nie jest dostępna we wszystkich modelach.</p> <ul style="list-style-type: none"> <li>■ Funkcja ta umożliwia uzyskanie bogatszych kolorów.</li> <li>■ Funkcja dostępna jest w "<b>Tryb obrazu - Kino, Ekspert</b>", gdy przez złącze HDMI odbierany jest sygnał <b>xvYCC</b>.</li> </ul>
<p><b>OPC</b> (Wł./Wył.)</p>	<p>*Ta funkcja nie jest dostępna we wszystkich modelach.</p> <ul style="list-style-type: none"> <li>■ Technologia zmniejszania poboru energii przy utrzymaniu takiej samej jasności umożliwiająca zmniejszenie zużycia energii i poprawę kontrastu.</li> </ul>
<p><b>Standard koloru</b> (SD/HD)</p>	<ul style="list-style-type: none"> <li>■ Przekształcenie kolorów różnych sygnałów wideo na kolory HD. Ta funkcja jest ustawiona na format kolorów wideo SD (BT-601) i wideo HD (BT-709).</li> </ul>
<p><b>Wzór Ekspert</b> (Wył./Ekspert1/Ekspert2)</p>	<ul style="list-style-type: none"> <li>■ Wzór ten jest konieczny do dokonania regulacji w trybie Expert (Ekspert).</li> <li>■ Ta funkcja jest dostępna w "<b>Tryb obrazu - Ekspert</b>" podczas oglądania DTV.</li> </ul>
<p><b>Filtr koloru</b> (Wył./Czerwony /Zielony/Niebieski)</p>	<ul style="list-style-type: none"> <li>■ Ta funkcja przeznaczona jest do filtrowania niektórych kolorów sygnału wideo. Filtr RGB może być wykorzystywany do precyzyjnego ustawienia nasycenia i odcienia kolorów.</li> </ul>
<p><b>Balans bieli Temp. kolorów</b> [Kontrola zaawansowana](LCD TV/TELEWIZOR LED LCD), <b>Balans bieli(Plasma TV)</b> (Średnia/Ciepły /Zimny)</p>	<ul style="list-style-type: none"> <li>■ Ta funkcja służy do ogólnej regulacji kolorów obrazu w celu uzyskaniażądanego wrażenia.             <ol style="list-style-type: none"> <li>• Sposób: dwupunktowy                 <ul style="list-style-type: none"> <li>• Wzór: wewnętrzny, zewnętrzny</li> <li>• Kontrast barwy czerwonej/zielonej/niebieskiej, Jasność barwy czerwonej/zielonej/niebieskiej: Zakres regulacji wynosi od -50 do +50.</li> </ul> </li> <li>• Sposób: dziesięciopunktowy IRE (telewizory LCD/TELEWIZOR LED LCD), dwudziestopunktowy IRE (telewizory plazmowe)                 <ul style="list-style-type: none"> <li>• Wzór: wewnętrzny/zewnętrzny</li> <li>• IRE (Institute of Radio Engineers) to jednostka określająca rozmiar sygnału wideo, której wartość można ustawić na 10, 20, 30 do 100(telewizory LCD/TELEWIZOR LED LCD), 5, 10, 15 do 100(telewizory plazmowe). Zgodnie z każdym ustawieniem można wyregulować barwę czerwoną, zieloną i niebieską.</li> <li>• Luminancja: Funkcja ta wyświetla obliczoną wartość luminancji dla współczynnika gamma o wartości 2.2. Użytkownik może podać wartość luminancji, której oczekuje dla IRE o wartości 100, wtedy docelowa wartość luminancji dla współczynnika gamma o wartości 2.2 jest wyświetlana co 10 kroków licząc od IRE o wartości 10 do IRE o wartości 90. (tylko w telewizorach LCD/TELEWIZOR LED LCD).</li> <li>• Czerwony/Zielony/Niebieski: Zakres regulacji wynosi od -50 do +50.</li> </ul> </li> </ol> </li> </ul>
<p><b>Zarządzanie kolorem</b></p>	<ul style="list-style-type: none"> <li>■ Jako narzędzie używane przez ekspertów w celu dokonania regulacji za pomocą wzorów testowych opcja ta nie wpływa na inne kolory, lecz umożliwia wybiórczą regulację 6 przestrzeni barw (czerwonej/zielonej/niebieskiej/turkusowej/purpurowej/żółtej).</li> <li>Różnice barw mogą nie być wyraźnie widoczne nawet w przypadku dokonywania regulacji dla ogólnego sygnału wideo.</li> <li>■ Regulacja barwy czerwonej/zielonej/niebieskiej/żółtej/turkusowej/purpurowej.</li> <li>• Red/Green/Blue/Yellow/Cyan/Magenta Colour (Kolor czerwony/zielony/niebieski/żółty/turkusowy/purpurowy): zakres regulacji wynosi od -30 do +30.</li> <li>• Red/Green/Blue/Yellow/Cyan/Magenta Tint (Odcień czerwony/zielony/niebieski/żółty/turkusowy/purpurowy): zakres regulacji wynosi od -30 do +30.</li> <li>■ Ta funkcja jest niedostępna w trybach RGB-PC i HDMI (PC).</li> </ul>

# RESETOWANIE OBRAZU

Przywracane są domyślne ustawienia fabryczne wybranych trybów obrazu.

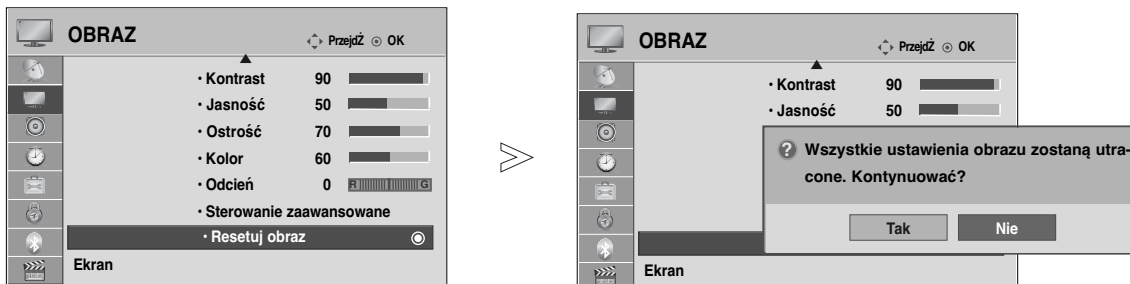

- 1 Wybierz opcję **OBRAZ**.
- 2 Wybierz opcję **Resetuj obraz**.
- 3 Wybierz opcję **Tak** lub **Nie**.
- 4 Zainicjuj dostosowaną wartość.

- Kolejno naciskaj przycisk **MENU**, aby powrócić do normalnego trybu oglądania telewizji.
- Naciśnij przycisk **RETURN** (Powrót), aby przejść do poprzedniego ekranu menu.

## Lokalne przyciemnianie diod (Tylko 42/47LH90\*\*)

Po analizie sygnału wejściowego wideo według obszarów ekranu dostosowuje on podświetlenie tak, aby poprawić współczynnik kontrastu.

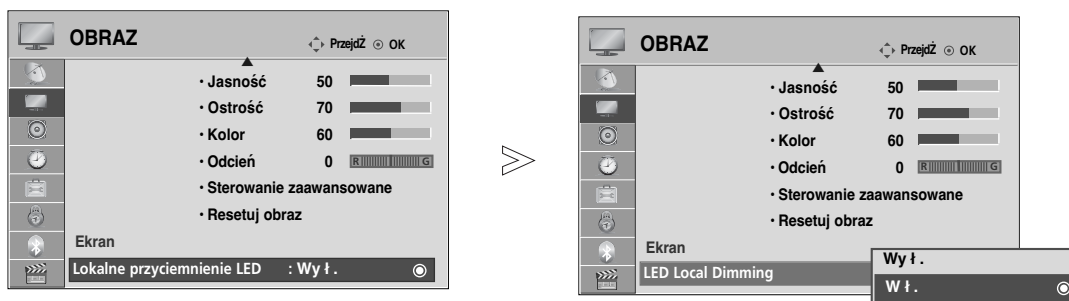

- 1 Wybierz opcję **OBRAZ**.
- 2 Należy wybrać lokalne przyciemnianie diod.
- 3 Wybierz opcję **Wł.** lub **Wył..**

- Kolejno naciskaj przycisk **MENU**, aby powrócić do normalnego trybu oglądania telewizji.
- Naciśnij przycisk **RETURN** (Powrót), aby przejść do poprzedniego ekranu menu.

# KONTROLA OBRAZU

## WSKAŹNIK ZASILANIA (Z wyjątkiem 19/22LU40\*\*, 19/22/26LU50\*\*, 19/22/26LH20\*\*, 19/22/26LD3\*\*, 32/37/42LF25\*\*, 32/37/42LG2\*\*\*, 32/37/42LG33\*\*, 19/22/26LG31\*\*, 32/42/47LF51\*\*, 50/60PS70\*\*, 50/60PS80\*\*, 42/50PQ35\*\*, 42PQ65\*\*, 50PS65\*\*)

Umożliwia regulację jasności ruchomej diody LED i dźwięku, gdy jest włączane zasilanie.

### Dźwięk powitania (Tylko 32/37/42/47LH70\*\*)

Gdy zasilanie jest włączone, dla funkcji Startup Sound (Dźwięk po włączeniu zasilania) wybierz ustawienie **Wył./Niska/Srednia/Wysoka**.

### Wskaźnik czuwania





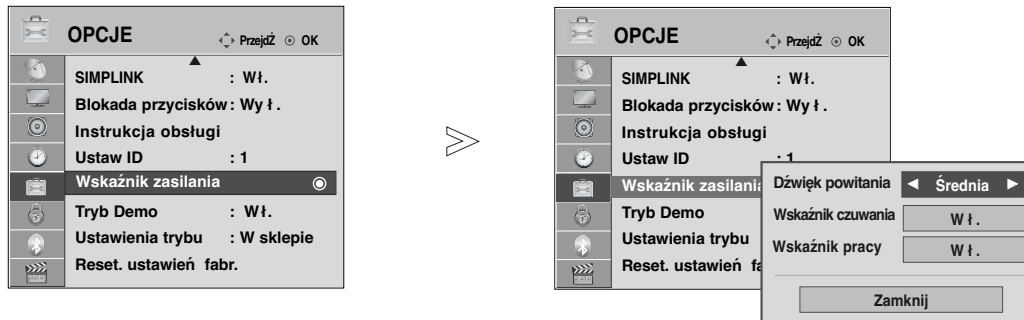

Określa sposób działania wskaźnika z przodu telewizora w trybie czuwania **Wył.**, **Niska** lub **Wysoka**. (Tylko 32/37/42/47LH70\*\*)

Określa sposób działania wskaźnika z przodu telewizora w trybie czuwania **Wł.** lub **Wył.** (Z wyjątkiem 32/37/42/47LH70\*\*)

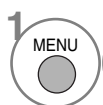
### Wskaźnik pracy

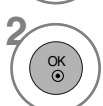
Określa sposób działania wskaźnika z przodu telewizora po włączeniu zasilania (**Wł.** lub **Wył.**).

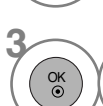

-   Wybierz menu **OPCJE**.
-   Wybierz opcję **Wskaźnik zasilania**.
-   Wybierz jedną z opcji **Dźwięk powitania** (Tylko 32/37/42/47LH70\*\*), **Wskaźnik czuwania** lub **Wskaźnik pracy**.
-  Wybierz żądane źródło.

- Kolejno naciskaj przycisk **MENU**, aby powrócić do normalnego trybu oglądania telewizji.
- Naciśnij przycisk **RETURN** (Powrót), aby przejść do poprzedniego ekranu menu.

# Metoda ISM (Minimalizacja obrazów pozostających)

## (TYLKO TELEWIZORY PLAZMOWE)

Jeśli obraz nieruchomy wyświetlany jest na ekranie przez dłuższy czas, może to spowodować pojawienie się obrazów widmowych, które pozostaną na ekranie nawet po zmianie obrazu. Należy unikać wyświetlania nieruchomego obrazu przez dłuższy czas.

### Wskaźnik pracy

Usunięcie z ekranu trwałych obrazów.

Uwaga: czasami całkowite usunięcie trwałych obrazów za pomocą funkcji Wybielanie może okazać się niemożliwe.

### Orbiter

Pomaga zapobiegać występowaniu obrazów widmowych. Jednak najlepiej jest nie dopuszczać do pozostawiania stałych obrazów na ekranie. Aby uniknąć wyświetlania stałego obrazu na ekranie, jego zawartość będzie przesuwana co 2 minuty.

### Kolorowe wymycie

Kolorowy blok z obrazem jest lekko przesuwany, zaś biały wzór jest wyświetlany naprzemiennie. Powstający obraz wtórny jest trudny do zauważenia, ponieważ jest on usuwany przy jednoczesnym wyświetlaniu kolorowego wzoru.

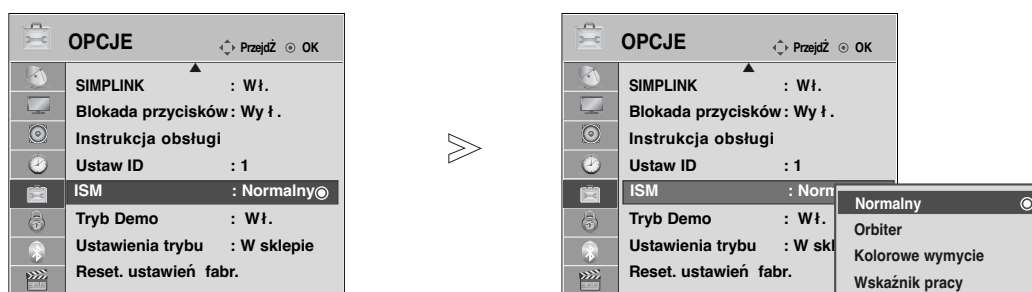

1 Wybierz menu **OPCJE**.

2 Wybierz opcję **ISM** (Metoda ISM).

3 Wybierz jedną z opcji **Normalny**, **Orbiter**, **Kolorowe wymycie** lub **Wskaźnik pracy**.

4 Wybierz opcję Save (Zapisz).

• Jeśli włączenie tej funkcji jest zbędne, wybierz opcję **Normalny**.

- Kolejno naciskaj przycisk **MENU**, aby powrócić do normalnego trybu oglądania telewizji.
- Naciśnij przycisk **RETURN** (Powrót), aby przejść do poprzedniego ekranu menu.

# KONTROLA OBRAZU

## Demo mode (Tryb demonstracji)

Wyświetlanie pokazu slajdów przedstawiającego różne logo znajdujące się na telewizorze.

W trybie **Dom** włączenie **Tryb Demo** jest niemożliwe.

W trybie **W sklepie** **Tryb Demo** włączany jest automatycznie.

Po wyłączeniu **Tryb Demo** w trybie **W sklepie** **Tryb Demo** nie jest uruchamiany, lecz tylko resetowany jest ekran.

Ekran jest resetowany automatycznie po 5 minutach w **Tryb Demo**.

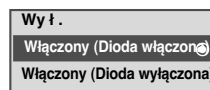
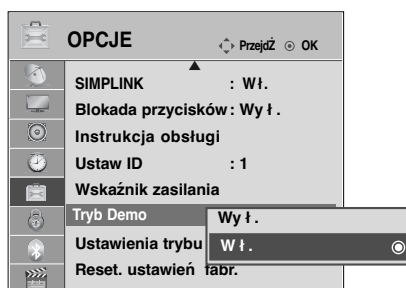
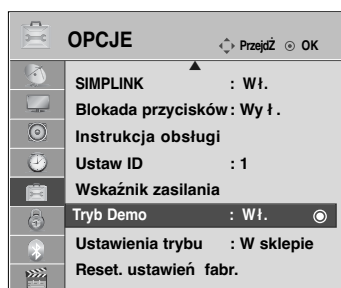

(Z wyjątkiem  
50/60PS70\*\*,  
50/60PS80\*\*)

(Tylko 50/60PS70\*\*,  
50/60PS80\*\*)



1 Wybierz menu **OPCJE**.



2 Wybierz opcję **Tryb Demo**.



3 Aby wyświetlić różne logo znajdujące się na telewizorze, wybierz ustawienie **Wł.**.



4 Wróć do oglądania telewizji.  
Aby zatrzymać demonstrację, naciśnij dowolny przycisk.  
(poza przyciskami **MUTE**, **+**, **-**).

- Kolejno naciskaj przycisk **MENU**, aby powrócić do normalnego trybu oglądania telewizji.
- Naciśnij przycisk **RETURN** (Powrót), aby przejść do poprzedniego ekranu menu.









## Mode setting (Ustawianie trybu)

Aby zapewnić najlepszy obraz w warunkach domowych, zalecane jest ustawienie w odbiorniku trybu **Dom**.

Tryb **W sklepie** jest optymalnym ustawieniem do eksponowania urządzenia w sklepie.



-   Wybierz menu **OPCJE**.
-   Wybierz opcję **Ustawienia trybu**.
-   Wybierz opcję **W sklepie** lub **Dom**.
-  Wybierz opcję **Save (Zapisz)**.

- Kolejno naciskaj przycisk **MENU**, aby powrócić do normalnego trybu oglądania telewizji.
- Naciśnij przycisk **RETURN** (Powrót), aby przejść do poprzedniego ekranu menu.

# REGULACJA DŹWIĘKU I USTAWIANIE JĘZYKA





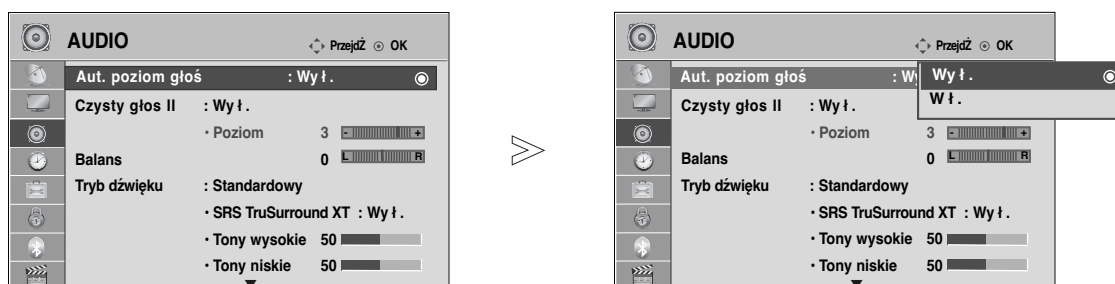

## AUTOMATYCZNY POZIOM GŁOŚNOŚCI

Funkcja **Aut. poziom głoś** (Automatyczny poziom głośności) utrzymuje jednakową głośność nawet przy zmianie programów.

Ponieważ parametry sygnału różnych stacji nadawczych różnią się od siebie, przy każdej zmianie kanału konieczną może być regulacja głośności. Dzięki tej funkcji użytkownik może uzyskać stabilny poziom głośności, co dokonywane jest przez automatyczną regulację głośności dla każdego programu.

Jeżeli jakość lub natężenie dźwięku nie odpowiada Twoim potrzebom, zalecane jest zastosowanie osobnego systemu kina domowego lub wzmacniacza odpowiadającego różnym środowiskom użytkowania.







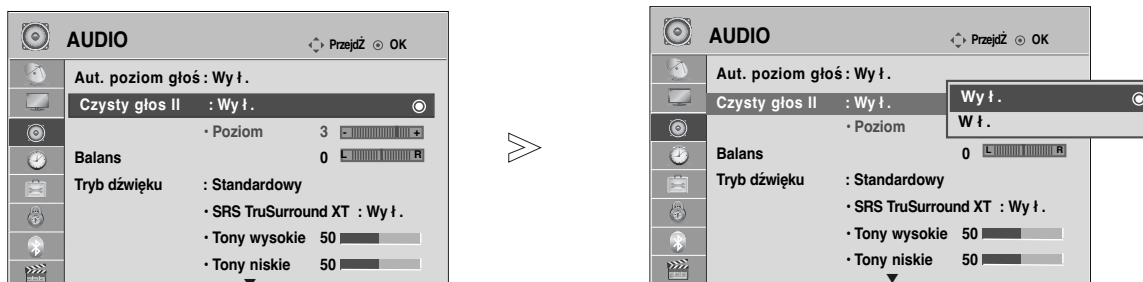

-   Wybierz menu **AUDIO**.
-   Wybierz opcję **Aut. poziom głoś**.
-   Wybierz opcję **Wł.** lub **Wył.**.

- Kolejno naciskaj przycisk **MENU**, aby powrócić do normalnego trybu oglądania telewizji.
- Naciśnij przycisk **RETURN** (Powrót), aby przejść do poprzedniego ekranu menu.

# CLEAR VOICE II (Czysty głos II)





Funkcja „Czysty głos” odróżniając ludzkie głosu od innych dźwięków uwydatnia go sprawiając, że w efekcie brzmi on bardziej wyraźnie.



-   Wybierz menu **AUDIO**.
-   Wybierz opcję **Czysty głosII**.
-   Wybierz opcję **Wł.** lub **Wył.**

- Jeśli zostanie wybrana opcja **Wł.** dla funkcji **Czysty głos**, funkcja **SRS TruSurround XT** nie będzie działać.
- Wybieranie poziomów od -6 do +6.

## Regulacja poziomu działania funkcji Clear Voice (Czysty głos) w przypadku wybrania opcji „On” (Wł.)

-   Wybierz **Poziom**.
-   Wprowadź odpowiednie zmiany.

- Kolejno naciskaj przycisk **MENU**, aby powrócić do normalnego trybu oglądania telewizji.
- Naciśnij przycisk **RETURN** (Powrót), aby przejść do poprzedniego ekranu menu.

# REGULACJA DŹWIĘKU I USTAWIANIE JĘZYKA

## WSTĘPNE USTAWIENIA DŹWIĘKU – TRYB DŹWIĘKU

Możliwość wyboru pożądanego ustawienia dźwięku (**Standardowy**, **Muzyka**, **Kino**, **Sport** lub **Gra**), jak również regulacji tonów wysokich i niskich.

Tryb dźwięku pozwala korzystać z najlepszej jego jakości bez konieczności wprowadzania dodatkowych ustawień, ponieważ telewizor wybiera odpowiednie opcje na podstawie treści programu.

Tryby **Standardowy**, **Muzyka**, **Kino** oraz **Sport** są ustawieniami fabrycznymi zapewniającymi optymalną jakość brzmienia.

**Standardowy** Standardowa jakość dźwięku

**Muzyka** Optymalizacja dźwięku pod kątem słuchania muzyki.

**Kino** Optymalizacja dźwięku pod kątem oglądania filmów.

**Sport** Optymalizacja dźwięku pod kątem oglądania wydarzeń sportowych.

**Gra** Optymalizacja dźwięku pod kątem gier.

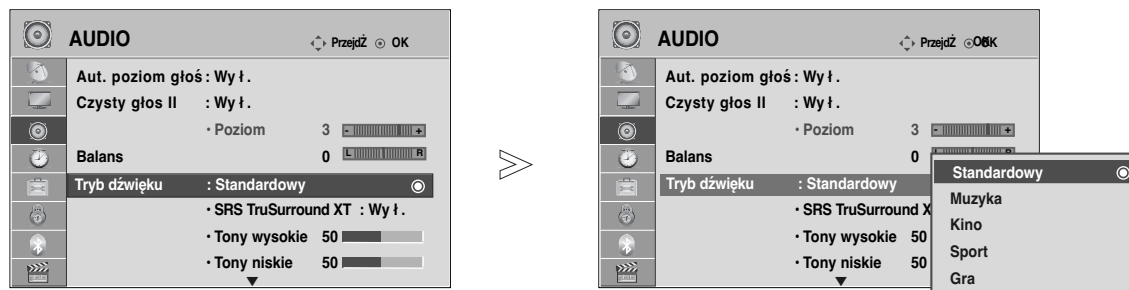

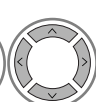
1   Wybierz menu **AUDIO**.

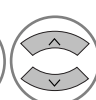
2   Wybierz opcję **Tryb dźwięku**.

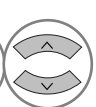







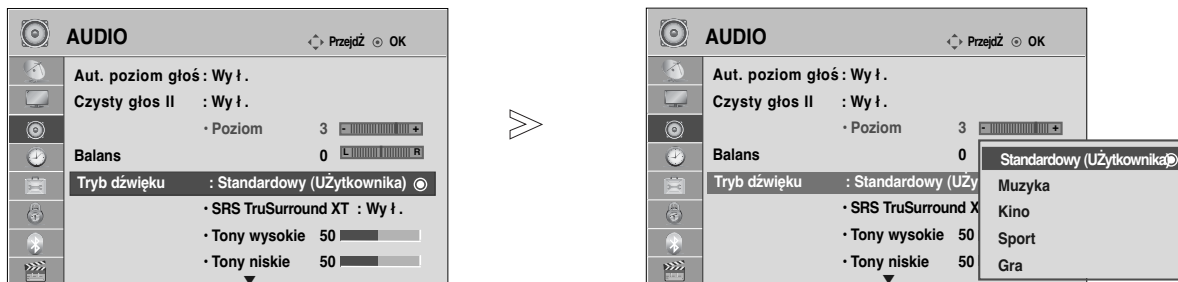

3   Wybierz jedną z opcji **Standardowy**, **Muzyka**, **Kino**, **Sport** lub **Gra**.

• Tryb dźwięku można regulować także w **Szybkie menu** (Menu podręcznym).

- Kolejno naciskaj przycisk **MENU**, aby powrócić do normalnego trybu oglądania telewizji.
- Naciśnij przycisk **RETURN** (Powrót), aby przejść do poprzedniego ekranu menu.







# REGULACJA DŹWIĘKU-TRYB UŻYTKOWNIKA



- 1   Wybierz menu **AUDIO**.
- 2   Wybierz opcję **Tryb dźwięku**.
- 3   Wybierz jedną z opcji **Standardowy, Muzyka Kino, Sport** lub **Gra**.
- 4   Wybierz opcję **Tony wysokie, Tony niskie**.
- 5   Ustaw żądany poziom głośności.
  - Kolejno naciskaj przycisk **MENU**, aby powrócić do normalnego trybu oglądania telewizji.
  - Naciśnij przycisk **RETURN** (Powrót), aby przejść do poprzedniego ekranu menu.

## FUNKCJA SRS TRUSURROUND XT

Wybierz tę opcję, aby dźwięk brzmiał realistycznie.

- 1   Wybierz menu **AUDIO**.
- 2   Wybierz tryb **SRS TruSurround XT**.
- 3   Wybierz opcję **W ł.** lub **Wy ł..**

• **SRS TruSurround XT** : Funkcja TruSurround XT to opatentowana technologia SRS rozwiązująca problem odtwarzania dźwięku wielokanałowego w formacie 5.1 za pomocą dwóch głośników.

- Kolejno naciskaj przycisk **MENU**, aby powrócić do normalnego trybu oglądania telewizji.
- Naciśnij przycisk **RETURN** (Powrót), aby przejść do poprzedniego ekranu menu.

- ▶  jest znakiem handlowym SRS Labs, Inc.
- ▶ Technologia TruSurround XT jest wdrożona na licencji SRS Labs, Inc.

# REGULACJA DŹWIĘKU I USTAWIANIE JĘZYKA

## Regulacja balansu

Można dowolnie wyregulować balans między kanałami.

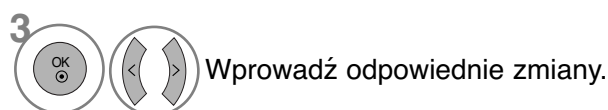
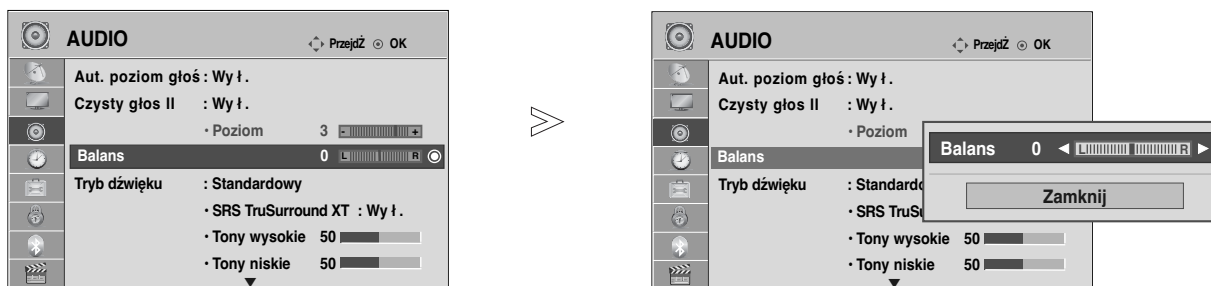

- Kolejno naciskaj przycisk **MENU**, aby powrócić do normalnego trybu oglądania telewizji.
- Naciśnij przycisk **RETURN** (Powrót), aby przejść do poprzedniego ekranu menu.

## Włączanie/wyłączanie głośników telewizora

Wbudowane głośniki telewizora mogą być włączone lub wyłączone.

W trybach **AV1**, **AV2**, **AV3**, **KOMPONENT**, **RGB** oraz **HDMI1** (przy użyciu przewodu HDMI-DVI), głośniki telewizora mogą pracować nawet w przypadku braku sygnału wideo.

Jeśli chcesz korzystać z zewnętrznego systemu stereofonicznego hi-fi, wyłącz wewnętrzne głośniki telewizora.

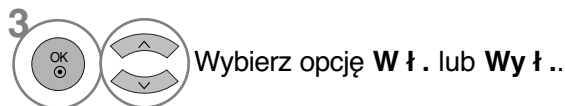
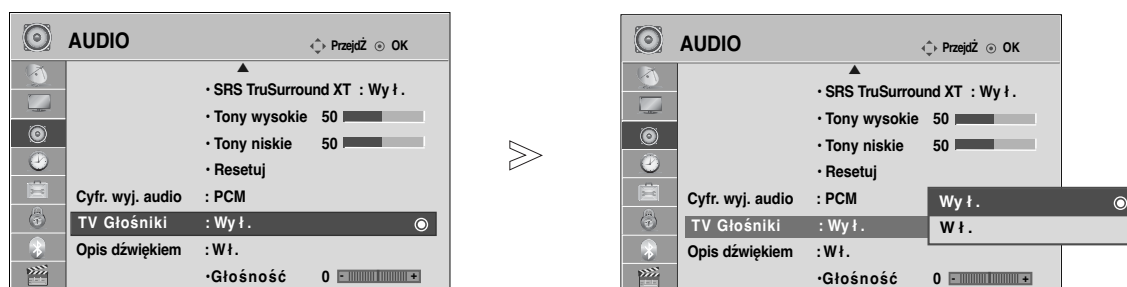

- Kolejno naciskaj przycisk **MENU**, aby powrócić do normalnego trybu oglądania telewizji.
- Naciśnij przycisk **RETURN** (Powrót), aby przejść do poprzedniego ekranu menu.

### ! UWAGA





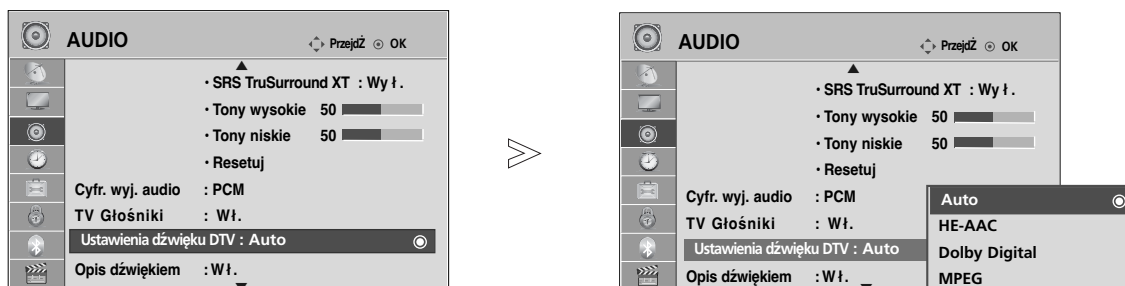

- ▶ Jeżeli głośnik telewizora zostanie wyłączony podczas działania kina domowego podłączonego za pomocą systemu Simplink, odtwarzanie dźwięku zostanie automatycznie przełączone na głośniki kina domowego, lecz po włączeniu głośnika odbiornika dźwięk będzie odtwarzany przez ten głośnik.
- ▶ W przypadku wybrania ustawienia Off (Wył.) funkcji TV Speaker (Głośnik telewizora) niektóre menu AUDIO są niedostępne.

## DTV Audio setting (Ustawienia dźwięku telewizji cyfrowej) (TYLKO W TRYBIE CYFROWYM)

(To menu jest aktywne tylko w Szwecji )

Ta funkcja umożliwia wybór pożądanego rodzaju dźwięku, jeżeli w sygnale wejściowym zawarte są różne rodzaje dźwięku.



-   Wybierz menu **AUDIO**.
-   Wybierz funkcję **Ustawienia dźwięku DTV**  
(Ustawienia dźwięku telewizji cyfrowej).
-   Wybierz opcję **Auto, HE-AAC, Dolby Digital** lub **MPEG**.

- Kolejno naciskaj przycisk **MENU**, aby powrócić do normalnego trybu oglądania telewizji.
- Naciśnij przycisk **RETURN** (Powrót), aby przejść do poprzedniego ekranu menu.

- **Auto**: Automatyczne odtwarzanie dźwięku w kolejności **HE-AAC > Dolby Digital > MPEG**.
- **HE-AAC, Dolby Digital, MPEG**: Umożliwia użytkownikowi wybór pożądanego rodzaju dźwięku. W przypadku wybrania opcji **MPEG**, zawsze odtwarzany jest dźwięk **MPEG**. Jeżeli dźwięk **MPEG** nie jest obsługiwany, wybierany jest dźwięk **HE-AAC** lub **Dolby Digital** w takiej właśnie kolejności.
- Zobacz strona 140. (Wybór języka audio )

# REGULACJA DŹWIĘKU I USTAWIANIE JĘZYKA

## WYBÓR CYFROWEGO WYJŚCIA AUDIO

Ta funkcja umożliwia wybór preferowanego cyfrowego wyjścia audio.





Odbiornik może emitować dźwięk Dolby Digital tylko na tych kanałach, na których taki dźwięk jest nadawany.

Jeżeli dźwięk Dolby Digital jest dostępny, wybór opcji Auto w menu **Cyfr. wyj. audio** powoduje przełączenie wyjścia SPDIF (Sony Philips Digital InterFace) na Dolby Digital.

W przypadku wyboru opcji Auto w menu **Cyfr. wyj. audio** gdy dźwięk Dolby Digital nie jest dostępny, wyjście SPDIF jest przełączane na PCM (modulacja impulsowo-kodowa).

Jeśli na kanale, na którym nadawany jest sygnał Dolby Digital Audio, ustawiono zarówno format Dolby Digital jak i język dźwięku, odtwarzanie będzie przebiegać jedynie w formacie Dolby Digital.



- 1   Wybierz menu **AUDIO**.
- 2   Wybierz opcję **Cyfr. wyj. audio**.
- 3   Wybierz opcję **Auto** lub **PCM**.



Wyprodukowano na podstawie licencji Dolby Laboratories. „Dolby” i symbol „podwójne D” są znakami towarowymi firmy Dolby Laboratories.

- Jeśli włączony jest tryb HDMI, niektóre odtwarzacze DVD nie obsługują dźwięku SPDIF. Należy wtedy zmienić ustawienie wyjścia sygnału cyfrowego audio odtwarzacza DVD na dźwięk PCM. (W trybie HDMI dźwięk DOLBY DIGITAL PLUS nie jest obsługiwany.)

Pozycja	Wejście audio	Cyfrowe wyjście dźwięku
Auto (Głośnik włączony)	MPEG DD DD+ HE-AAC	PCM DD DD PCM
Auto (Głośnik wyłączony)	MPEG DD DD+ HE-AAC	PCM DD DD DD
PCM	PCM	PCM





- Kolejno naciskaj przycisk **MENU**, aby powrócić do normalnego trybu oglądania telewizji.
- Naciśnij przycisk **RETURN** (Powrót), aby przejść do poprzedniego ekranu menu.

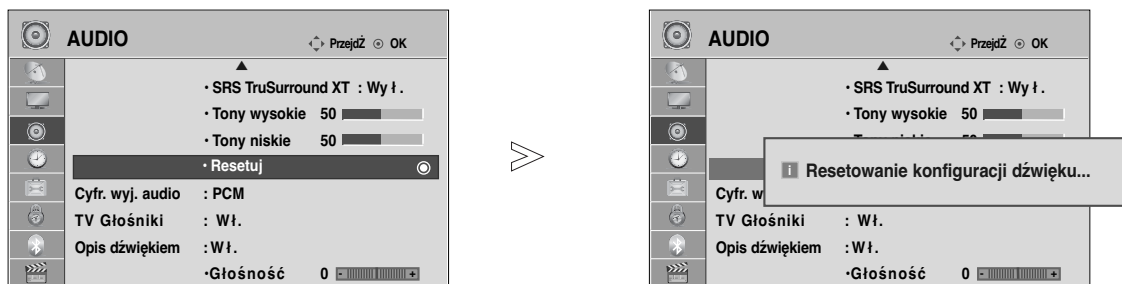

# RESETOWANIE AUDIO

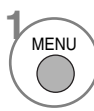
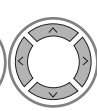
Przywracane są domyślne ustawienia fabryczne wybranych trybów dźwięku.

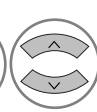

-   Wybierz menu **AUDIO**.
-   Wybierz opcję **Resetuj**.
-  Zainicjuj wyregulowane wartości.

- Kolejno naciskaj przycisk **MENU**, aby powrócić do normalnego trybu oglądania telewizji.
- Naciśnij przycisk **RETURN** (Powrót), aby przejść do poprzedniego ekranu menu.

# REGULACJA DŹWIĘKU I USTAWIANIE JĘZYKA



## Audio description (Opis audio) (TYLKO W TRYBIE CYFROWYM)

Ta funkcja jest przeznaczona dla niewidomych. Umożliwia ona korzystanie z dodatkowych objaśnień dźwiękowych dotyczących bieżącej akcji programu telewizyjnego.

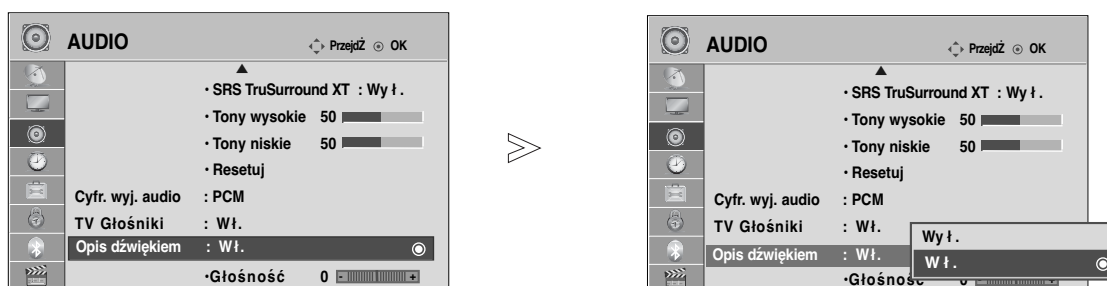
Po wybraniu funkcji Audio Description On (Opis audio włączony) w przypadku programów, dla których dostępny jest opis audio, emitowane są dźwięk podstawowy oraz dodatkowe objaśnienia dźwiękowe.





1   Wybierz menu **AUDIO**.

2   Wybierz opcję **Opis dźwiękiem**.

3   Wybierz opcję **Wł.** lub **Wył.**.

### Regulacja głośności opisu audio w przypadku wybrania ustawienia On (Wł.)

4   Wybierz **Głośność**.

5   Wprowadź odpowiednie zmiany.



- Kolejno naciskaj przycisk **MENU**, aby powrócić do normalnego trybu oglądania telewizji.
- Naciśnij przycisk **RETURN** (Powrót), aby przejść do poprzedniego ekranu menu.

# III

## Odbiór stereo/dual (Tylko w trybie analogowym)

Gdy zostanie wybrany program, informacje o dźwięku stacji pojawiają się wraz z numerem programu i nazwą stacji.

1   Wybierz menu **Audio**.

2   Umożliwia wybór wyjścia dźwięku.

Sygnal	Napis na ekranie
Mono	MONO
Stereo	STEREO
Dual	DUAL I, DUAL II, DUAL I+II

### ■ Wybór dźwięku monofonicznego

Jeśli przy odbiorze stereofonicznym sygnał jest słaby, telewizor można przełączyć na odbiór mono. Przy odbiorze monofonicznym poprawia się czystość dźwięku.

### ■ Wybór języka w wypadku audycji dwujęzycznych

Jeśli program może być odbierany w dwóch językach (wersja dwujęzyczna), można przełączyć telewizor na odbiór DUAL I (ŚCIEŻKA I), DUAL II (ŚCIEŻKA II) LUB DUAL I+II (ŚCIEŻKA I + II).

**DUAL I** w głośnikach słyszalny jest podstawowy język audycji.

**DUAL II** w głośnikach słyszalny jest drugi język audycji.

**DUAL I+II** w poszczególnych głośnikach słyszalne są różne języki.

# REGULACJA DŹWIĘKU I USTAWIANIE JĘZYKA

## Odbiór w trybie NICAM (Tylko w trybie analogowym)

Jeśli odbiornik jest wyposażony w funkcję NICAM, można odbierać wysokiej jakości dźwięk cyfrowy NICAM (Near Instantaneous Companding Dźwięk Multiplex).

Wyjście dźwięku można także wybierać zgodnie z rodzajem odbieranego programu.

- 
- 1** Jeżeli odbierany jest dźwięk NICAM mono, można wybrać ustawienie **NICAM MONO** lub **FM MONO**.
  - 2** Jeżeli odbierany jest dźwięk NICAM stereo, można wybrać ustawienie **NICAM STEREO** lub **FM MONO**. Jeżeli sygnał stereofoniczny jest słaby, należy przełączyć na ustawienie **FM MONO**.
  - 3** Jeżeli odbierany jest dźwięk NICAM dual, można wybrać ustawienie **NICAM DUAL I**, **NICAM DUAL II**, **NICAM DUAL I+II** lub **FM MONO**.
- 

## Głośnik Wybór wyjścia dźwięku

W trybie AV, Komponent, RGB i HDMI można wybrać wyjście dźwięku dla lewego i prawego głośnika.

Wybierz wyjście dźwięku.

**L+R:** Sygnał audio z wejścia audio L jest wysyłany do lewego głośnika, a sygnał audio z wejścia audio R jest wysyłany do prawego głośnika.

**L+L:** Sygnał audio z wejścia audio L jest wysyłany do lewego i prawego głośnika.

**R+R:** Sygnał audio z wejścia audio R jest wysyłany do lewego i prawego głośnika.

# Menu ekranowe Wybór języka/kraju

Menu instalacyjne zostanie wyświetlone na ekranie telewizora po włączeniu go po raz pierwszy.



\* Jeśli chcesz zmienić język/kraj

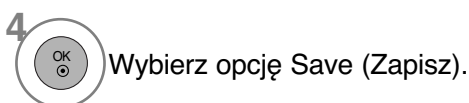
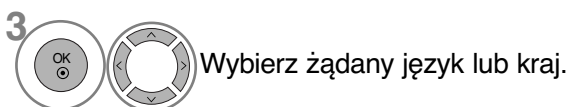
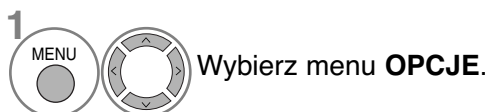

- Kolejno naciskaj przycisk **MENU**, aby powrócić do normalnego trybu oglądania telewizji.
- Naciśnij przycisk **RETURN** (Powrót), aby przejść do poprzedniego ekranu menu.

## ! UWAGA

- ▶ Jeśli nie zakończysz instalacji przy pomocy menu **instalacyjnego** naciśnięciem przycisku **RETURN** lub upłynie czas jego wyświetlenia, menu to będzie się pojawiać przy każdym włączeniu odbiornika, aż do zakończenia procesu instalacji
- ▶ Jeśli wybierzesz zły kraj, teletext może się nie wyświetlać poprawnie i mogą wystąpić problemy z jego obsługą
- ▶ Funkcja CI (Common Interface) jest opcjonalna – zależy od konkretnego obszaru użytkowania i dostępnych usług.
- ▶ Przyciski sterowania trybem DTV mogą nie pracować – ich funkcje zależą od konkretnego obszaru użytkowania i dostępnych usług.
- ▶ W krajach, gdzie standard transmisji cyfrowej nie został jeszcze ustalony, niektóre funkcje związane z obsługą telewizji cyfrowej (DTV) mogą nie pracować, gdyż są zależne od dostępnych usług cyfrowych.
- ▶ Ustawienie kraju „UK” powinno być stosowane tylko w Wielkiej Brytanii.
- ▶ Jeżeli wybór kraju ustawiony jest na “–”, dostępne są naziemne/nadawane w cyfrowym standardzie kablowym program europejskie, ale niektóre funkcje cyfrowej TV mogą nie działać prawidłowo

# REGULACJA DŹWIĘKU I USTAWIANIE JĘZYKA

## WYBÓR JĘZYKA (TYLKO W TRYBIE CYFROWYM)

Funkcja **Audio** (Dźwięk) umożliwia wybór preferowanego języka dźwięku. Jeżeli wybrany język audio nie jest dostępny, odtworzony zostanie język domyślny.

Jeśli napisy są nadawane w dwóch lub więcej językach, należy skorzystać z funkcji **Subtitle** (Napisy). Jeżeli wybrany język napisów nie jest dostępny, wyświetlany będzie język domyślny.

Jeśli języki wybrane jako podstawowe w menu **Język audio** (Język dźwięku) i **Język napisów** (Język napisów) nie są obsługiwane, można wybrać język jako drugorzędny.

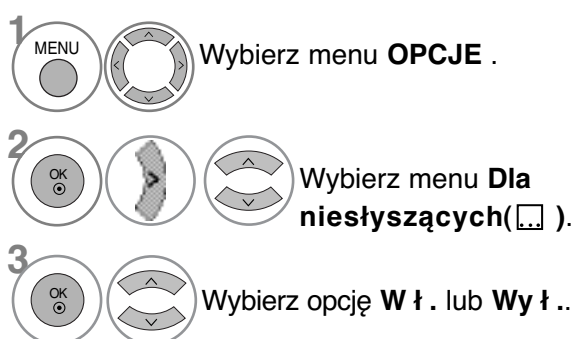
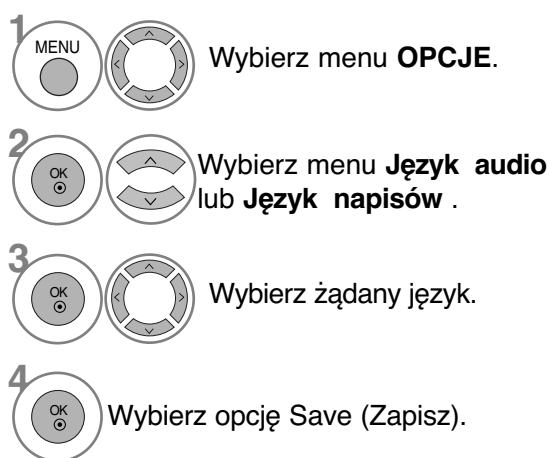

• Naciśnij przycisk **RETURN** (Powrót), aby przejść do poprzedniego ekranu menu.

### < Wybór języka audio >

- ▶ Gdy dźwięk jest nadawany w dwóch lub w kilku językach, można wybrać język dźwięku.

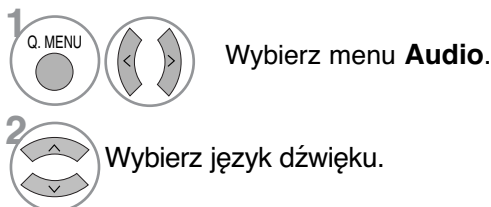

### < Wybór języka napisów >

- ▶ Jeżeli dostępne są dwa lub więcej języki napisów, można je przełączać przy pomocy znajdującego się na pilocie przycisku **SUBTITLE**.
- ▶ Naciśnij przycisk  $\wedge$   $\vee$ , aby wybrać język napisów.

- Audio/napisy mogą być wyświetlane w prostszej formie 1 do 3 znaków, które są wysyłane przez nadawcę.
- Gdy wybierzesz uzupełniające audio (dla niedosłyszących/niedowidzących), dźwięk może być głośniejszy od podstawowego.

#### Język audio – informacja menu OSD

Informacja na ekranie	Status
N.A	Niedostępne
MPEG	MPEG Audio
Dolby Digital	Dolby Digital Audio
	Audio dla osób "niedowidzących"
	Audio dla osób "niedosłyszących"
Dolby Digital Plus	Dolby Digital Plus Audio
AAC	Dźwięk AAC

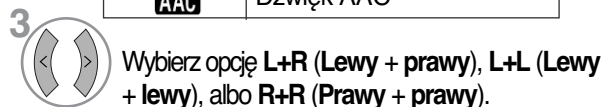

#### Język napisów – informacja menu OSD

Informacja na ekranie	Status
N.A	Niedostępne
	Napisy w telegazecie
	Napisy dla "słabo słyszących"

# USTAWIENIE CZASU

## Ustawianie zegara





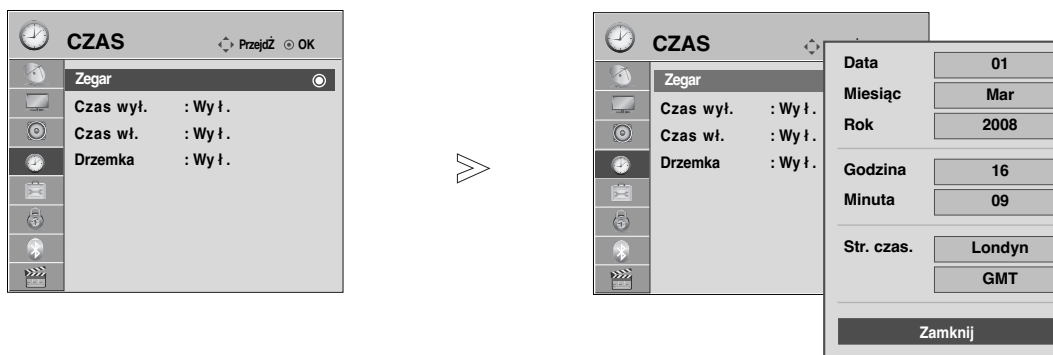

Zegar jest ustawiany automatycznie po odebraniu sygnału cyfrowego. (W przypadku braku cyfrowego sygnału telewizyjnego można ustawić zegar ręcznie).

Przed użyciem włącznika/wyłącznika czasowego należy poprawnie ustawić czas.

Jeśli użytkownik wybierze miasto określające strefę czasową, czas w telewizorze zostanie ustawiony z uwzględnieniem informacji o różnicy czasu między daną strefą czasową a czasem GMT (Greenwich Mean Time) odbieranych przez sygnał nadawczy, gdy czas jest ustawiany automatycznie przez sygnał cyfrowy.

Po ustawieniu zegara w trybie DTV nie można zmienić czasu, ale jeśli nazwa miasta w strefie czasowej zostanie zmieniona, można zmienić czas o 1 godzinę.



-   Wybierz menu **CZAS**.
-   Wybierz menu **Zegar**.
-   Wybierz opcję roku, miesiąca, daty, godziny lub strefy czasowej.
-  Ustaw opcję roku, miesiąca, daty, godziny lub strefy czasowej.









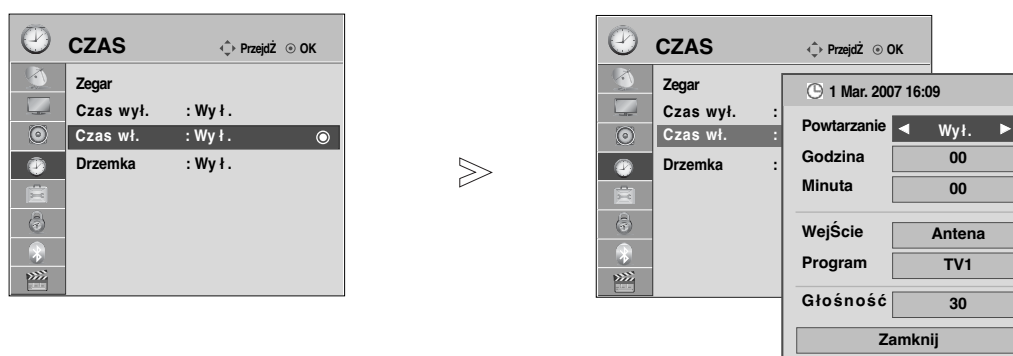

- Kolejno naciskaj przycisk **MENU**, aby powrócić do normalnego trybu oglądania telewizji.
- Naciśnij przycisk **RETURN** (Powrót), aby przejść do poprzedniego ekranu menu.

# USTAWIENIE CZASU







## USTAWIENIE AUTOMATYCZNEGO WŁĄCZANIA/ WYŁĄCZANIA WŁĄCZNIKA CZASOWEGO

Wyłącznik czasowy o ustawionej porze automatycznie wyłącza odbiornik do trybu czuwania. Dwie godziny po włączeniu odbiornika funkcją włącznika czasowego zostanie on automatycznie przełączony w tryb czuwania, o ile nie zostanie naciśnięty żaden przycisk. Po ustawieniu godziny włączenia lub wyłączenia funkcje te działają codziennie o ustawionej godzinie. Funkcja wyłącznika czasowego anuluje funkcję włącznika, jeśli obie zostały ustawione na tę samą godzinę. Odbiornik musi być w trybie czuwania, aby funkcja włącznika czasowego mogła działać.



-   Wybierz menu **CZAS**.
-   Wybierz opcję **Czas Wył** lub **Czas Wł.**
-   Wybierz menu **Powtarzanie**.
-  Wybierz jedną z opcji **Wył.**, **Jeden raz**, **Codziennie**, **Pn–Pt**, (**Poniedziałek – piątek**), **Pn–So** (**Poniedziałek – sobota**), **So–Nd** (**Sobota – niedziela**) lub **Nd** (**Niedziela**).
-   Ustaw godzinę.
-   Ustaw minuty.

- Aby anulować funkcję **Czas wł./Czas wyl.**, ustawienie **Wyl.**.
- Tylko funkcja **Czas wł.**.

-  Wybierz **Wejście**.
-  Wybierz opcję **Antena** lub **TV Kab.**, **AV 1** do **3**, **Komponent**, **RGB** lub **HDMI1**, **HDMI2** (Z wyjątkiem 19/22LH20\*\*, 19/22LD3\*\*, 19/22LG31\*\*), **HDMI3** (Z wyjątkiem 19/22LU40\*\*, 19/22LU50\*\*, 19/22/26/32/37/42LH20\*\*, 19/22/26/32LD3\*\*, 32/37/42LF25\*\*, 32/37/42LG2\*\*, 32/37/42LG33\*\*, 26LG31\*\*), **HDMI4** (Tylko 32/37/42/47LH49\*\*, 32/37/42/47/55LH50\*\*, 32/37/42/47LH70\*\*, 42/47LH90\*\*, 50/60PS70\*\*, 50/60PS80\*\*).
-   Ustaw program.
-   Wyreguluj poziom głośności w chwili włączenia.

- Kolejno naciskaj przycisk **MENU**, aby powrócić do normalnego trybu oglądania telewizji.
- Naciśnij przycisk **RETURN** (Powrót), aby przejść do poprzedniego ekranu menu.



# USTAWIENIE PROGRAMATORA TRYBU UŚPIENIA

Nie trzeba pamiętać o konieczności wyłączenia odbiornika przed snem. Programator zasypiania automatycznie przełącza odbiornik w tryb czuwania po upływie określonego czasu.

**1**  Wybierz opcję **Drzemka**.

**2**  Wybierz opcję **Wy ł ., 10, 20, 30, 60, 90, 120, 180 lub 240 min.**



- Po wyłączeniu odbiornika ustawiony przez użytkownika czas wyłączenia zostaje anulowany.
- **Drzemka** można także ustawiać w menu **CZAS**.



# KONTROLA RODZICIELSKA/OCENY

## USTAWIANIE HASŁA I BLOKADY SYSTEMU



Jeśli wprowadzasz hasło po raz pierwszy, naciśnij cyfry 0, 0, 0, 0 na pilocie.  
Jeżeli kanał jest zablokowany wprowadź hasło, aby go czasowo odblokować.



1   Wybierz menu **BLOKUJ**.

2   Wybierz opcję **Blokada odbiornika**.

3   Wybierz opcję **Wł..**

4    Ustaw hasło.

5  Wpisz 4-cyfrowe hasło.  
Tego numeru nie wolno zapomnieć!  
Ponownie wprowadź nowe hasło w celu jego potwierdzenia.

• Jeśli zapomniałeś hasła, naciśnij cyfry 7, 7, 7, 7 na pilocie.

- Kolejno naciskaj przycisk **MENU**, aby powrócić do normalnego trybu oglądania telewizji.
- Naciśnij przycisk **RETURN** (Powrót), aby przejść do poprzedniego ekranu menu.



# BLOKOWANIE PROGRAMÓW

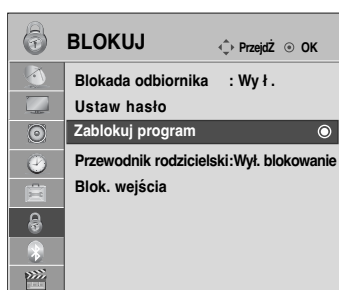

Pozwala zablokować dowolne programy, których nie chcesz oglądać lub których nie powinny oglądać dzieci.

Ta funkcja jest dostępna przy włączonej blokadzie odbiornika.



Aby obejrzeć zablokowany program, wprowadź hasło.



1   Wybierz menu **BLOKUJ**.

2   Wybierz menu **Zablokuj program**.

3  Wejdź do trybu **Zablokuj program**.

4   Wybierz program, który ma być zablokowany.

- Kolejno naciskaj przycisk **MENU**, aby powrócić do normalnego trybu oglądania telewizji.
- Naciśnij przycisk **RETURN** (Powrót), aby przejść do poprzedniego ekranu menu.

# KONTROLA RODZICIELSKA/OCENY

## KONTROLA RODZICIELSKA (TYLKO W TRYBIE CYFROWYM)

Funkcja ta działa zgodnie z informacjami przekazywanymi przez stację nadawczą. Dlatego jeśli sygnał zawiera złe informacje, funkcja ta nie będzie działać.





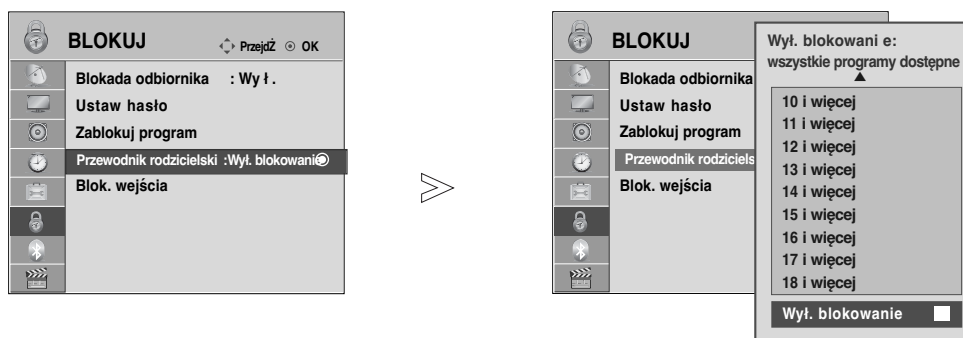

Aby uzyskać dostęp do tego menu, trzeba podać hasło.

Ten odbiornik został zaprogramowany tak, aby pamiętać ostatnio ustawioną opcję, nawet jeśli zostanie wyłączony.

Funkcja zapobiega oglądaniu przez dzieci określonych programów telewizyjnych dla dorosłych zgodnie z ustawionym limitem ocen.

Aby obejrzeć oceniony program, wprowadź hasło.



-   Wybierz menu **BLOKIJ**.
-   Wybierz menu **Przewodnik rodzicielski**.
-   Dokonaj odpowiednich zmian.
-  Wybierz opcję Save (Zapisz).





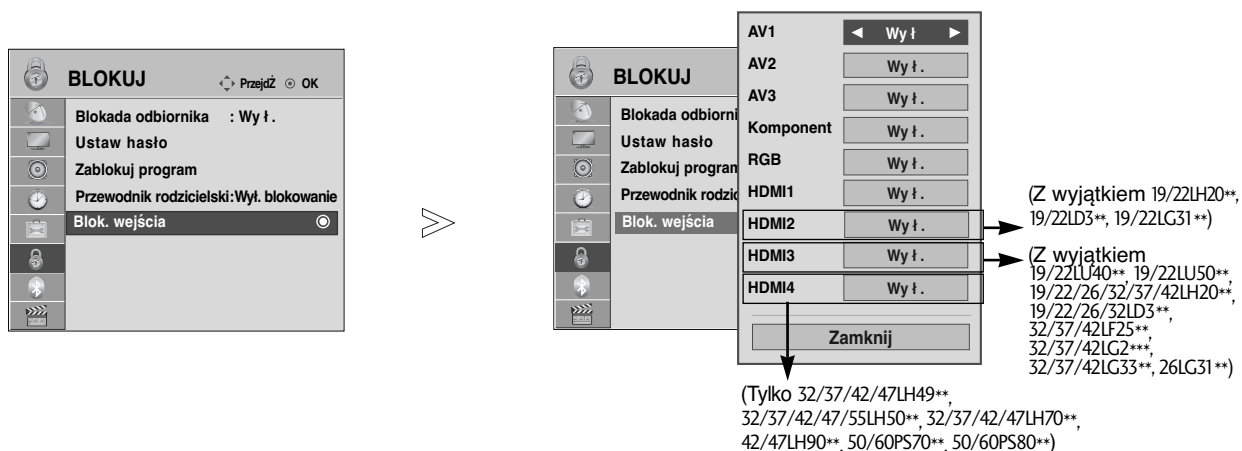

- Kolejno naciskaj przycisk **MENU**, aby powrócić do normalnego trybu oglądania telewizji.
- Naciśnij przycisk **RETURN** (Powrót), aby przejść do poprzedniego ekranu menu.

# BLOKOWANIE WEJŚCIA ZEWNĘTRZNEGO

Funkcja umożliwia zablokowania wejścia

Ta funkcja jest dostępna przy włączonej blokadzie odbiornika.



- 1   Wybierz menu **BLOKIJ**.
- 2   Wybierz opcję **Blok. wejścia**.
- 3   Wybierz źródło.
- 4   Wybierz opcję **W ł .** lub **Wy ł ..**
- 5  Wybierz opcję **Save (Zapisz)**.

- Kolejno naciskaj przycisk **MENU**, aby powrócić do normalnego trybu oglądania telewizji.
- Naciśnij przycisk **RETURN** (Powrót), aby przejść do poprzedniego ekranu menu.





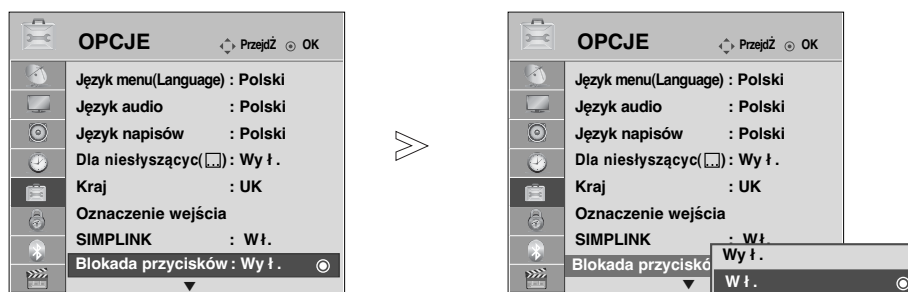

# KONTROLA RODZICIELSKA/OCENY

## BLOKADA PRZYCISKÓW

Telewizor można tak ustawić, aby do jego obsługi konieczny był pilot zdalnego sterowania.

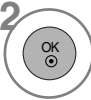
Ta funkcja uniemożliwia oglądanie dzieciom programu bez zezwolenia.

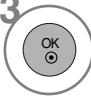

-   Wybierz menu **OPCJE**.
-   Wybierz menu **Blokada przycisków**.
-   Wybierz opcję **Wł.** lub **Wył.**
-  Wybierz opcję **Save (Zapisz)**.

- Jeżeli w trybie **Blokada Przycisków „Wł.”** (Zabezpieczenie przycisków włączone) urządzenie jest wyłączone, naciśnij przycisk  $\phi$  / I, INPUT, P  $\blacktriangle$   $\blacktriangledown$  (lub P  $\wedge$   $\vee$ ) na urządzeniu lub przyciski POWER, INPUT, P  $\wedge$   $\vee$  albo przycisk NUMERYCZNY na pilocie zdalnego sterowania, aby je włączyć.
- Gdy zabezpieczenie jest włączone, w czasie oglądania telewizji po naciśnięciu dowolnego przycisku na panelu przednim na ekranie pojawia się napis  **Blokada przycisków włączona** (z wyjątkiem przycisku  $\phi$  / I: tylko telewizory plazmowe).

- Kolejno naciskaj przycisk **MENU**, aby powrócić do normalnego trybu oglądania telewizji.
- Naciśnij przycisk **RETURN** (Powrót), aby przejść do poprzedniego ekranu menu.

# TELETEKST

Ta funkcja nie jest dostępna we wszystkich krajach.

Teletext jest bezpłatną usługą nadawaną przez większość stacji telewizyjnych, która zawiera najbardziej aktualne informacje dotyczące wiadomości, pogody, programów telewizyjnych, kursów giełdowych i wielu innych dziedzin. Dekoder teletextu tego odbiornika telewizyjnego może obsługiwać systemy SIMPLE, TOP i FASTEXT. SIMPLE (standardowy teletext) składa się z wielu stron, które są wybierane przez bezpośrednie wprowadzanie odpowiadających im numerów stron. TOP i FASTEXT są bardziej nowoczesnymi metodami pozwalającymi na szybki i łatwy wybór informacji teletextu.

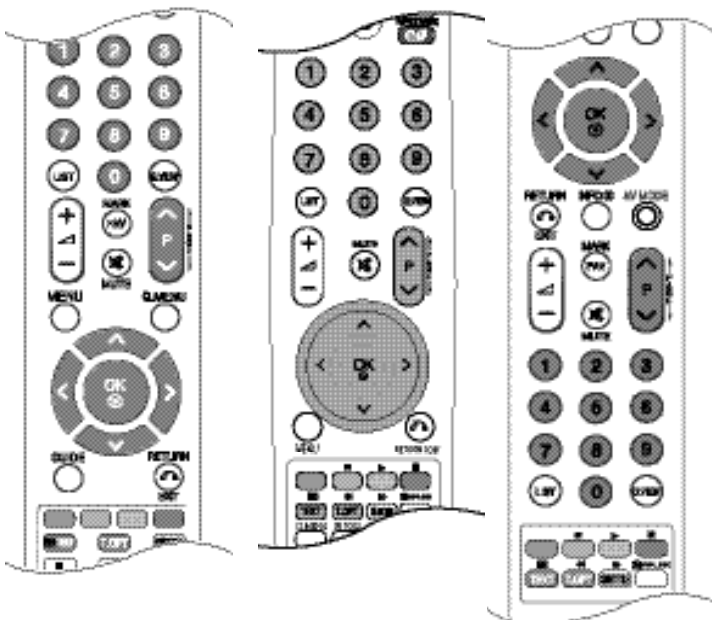

## Włączanie i wyłączanie

Naciśnij przycisk **TEXT**, aby przełączyć się na teletext. Na ekranie pojawi się pierwsza lub ostatnia strona.

U góry ekranu wyświetlane są dwa numery stron, nazwa stacji telewizyjnej, data i godzina. Pierwszy numer strony wskazuje dokonany przez użytkownika wybór, zaś drugi — aktualnie wyświetlaną stronę. Naciśnij przycisk **TEXT**, aby wyłączyć teletext. Zostanie przywrócony poprzedni tryb wyświetlania.

## Tryb SIMPLE

### ■ Wybór strony

- 1 Wprowadź za pomocą przycisków NUMERYCZNYCH żądany numer strony jako trzycyfrową liczbę. Jeśli podczas wybierania zostanie naciśnięta niewłaściwa cyfra, trzycyfrową liczbę trzeba wpisać do końca, a następnie ponownie wprowadzić poprawną liczbę.
- 2 Przycisk **P**  $\wedge$   $\vee$  można używać do wybierania poprzedniej lub następnej strony.

## Tryb TOP

Na dole ekranu telewizora wyświetlane są cztery pola — czerwone, zielone, żółte i niebieskie. Żółte pole oznacza następną grupę, a niebieskie — następny blok.

### ■ Wybór bloku/grupy/strony

- 1 Za pomocą niebieskiego przycisku można przesuwać się z bloku do bloku.
- 2 Żółty przycisk służy do przechodzenia do następnej grupy z automatycznym przejściem do następnego bloku.
- 3 Zielony przycisk służy do przechodzenia do następnej istniejącej strony z automatycznym przejściem do następnej grupy. Zamiennie można używać przycisku **P**  $\wedge$ .
- 4 Przycisk czerwony umożliwia powrót do poprzedniego wyboru. Zamiennie można używać przycisku **P**  $\vee$ .

### ■ Bezpośredni wybór strony

Tak jak w trybie SIMPLE można wybrać stronę, wpisując ją w trybie TOP jako trzycyfrową liczbę przy użyciu przycisków NUMERYCZNYCH.

## Tryb FASTEXT

Strony teletekstu są zakodowane kolorami na dole ekranu i wybiera się je, naciskając przycisk w odpowiednim kolorze.

### ■ Wybór strony

- Naciśnij przycisk **T.OPT**, a następnie za pomocą przycisku \* ^ ∨ wybierz menu . Wyświetli
- 1 stronę indeksu.
  - 2 Strony teletekstu są zakodowane kolorami na dole ekranu i można je wybrać, naciskając przycisk w
  - 3 odpowiednim kolorze.  
Tak jak w trybie SIMPLE można wybrać stronę, wpisując ją w trybie FASTEXT jako trzycyfrową liczbę
  - 4 przy użyciu przycisków NUMERYCZNYCH.  
Przycisk P ^ ∨ może służyć do wyboru poprzedniej lub następnej strony.

## Specjalne funkcje teletekstu

- Naciśnij przycisk **T.OPT**, a następnie za pomocą przycisku ^ ∨ wybierz menu **Opcje teletekstu**.



### ■ Indeks

Służy do wybierania każdej strony indeksu.



### ■ Czas

Oglądając program telewizyjny, wybierz to menu, aby w prawym górnym rogu ekranu wyświetlić aktualny czas.

W trybie teletekstu naciśnij ten przycisk, aby wybrać numer strony podrzędnej. Numer strony podrzędnej jest wyświetlany na dole ekranu. Aby zatrzymać lub zmienić stronę podrzędną, naciśnij przycisk **CZERWONY/ZIELONY**, < > lub przyciski **NUMERYCZNE**.



### ■ Przytrzymaj

Zatrzymuje automatyczną zmianę strony, która odbywa się, jeśli strona teletekstu składa się z co najmniej 2 stron podrzędnych. Liczba stron podrzędnych i wyświetlana strona podrzędna są zwykle pokazane na ekranie poniżej godziny. Po wybraniu tego menu w lewym górnym rogu ekranu wyświetlany jest symbol zatrzymania, a automatyczna zmiana strony jest niemożliwa.



### ■ Odkryj

Wybierz to menu, aby wyświetlić ukryte informacje, na przykład rozwiązania zagadek lub łamigłówek.



### ■ Aktualizacja

Wyświetla obraz telewizyjny na ekranie w czasie oczekiwania na nową stronę teletekstu. Symbol pojawi się w górnym lewym rogu ekranu. Gdy zaktualizowana strona będzie dostępna, symbol zostanie zastąpiony numerem strony. Naciśnij ten przycisk ponownie, aby wyświetlić zaktualizowaną stronę teletekstu.



# CYFROWY TELETEKST

\* Ta funkcja działa tylko w Wielkiej Brytanii/Irlandii.

Odbiornik zapewnia dostęp do cyfrowego teletekstu, który znacznie udoskonalono pod różnymi względami, np. w zakresie tekstu, grafiki itd.

Dostęp do cyfrowego teletekstu zapewniają specjalne usługi cyfrowego teletekstu oraz specjalne usługi związane z nadawaniem cyfrowego teletekstu.

Język, w którym ma być wyświetlany teletekst, należy wybrać z menu języków napisów poprzez naciśnięcie przycisku **SUBTITLE** (NAPISY).

## TELETEKST W RAMACH USŁUGI CYFROWEJ

- 1 Naciśnij przycisk numeryczny albo **P ^ v**, aby wybrać usługę cyfrową nadającą cyfrowy teletekst.
- 2 Postępuj zgodnie z zaleceniami zamieszczonymi w cyfrowym teletekście i przejdź do następnego kroku, naciskając przycisk **TEXT**, **OK**, **^ v < >**, **CZERWONY**, **ZIELONY**, **ZÓŁTY**, **NIEBIESKI** lub przyciski **NUMERYCZNE** itd.
- 3 Aby zmienić usługę z cyfrowym teletekstem, wybierz po prostu inną usługę przyciskiem numerycznym albo **P ^ v**.



## TELETEKST W USŁUDZE CYFROWEJ

- 1 Naciśnij przycisk numeryczny albo **P ^ v**, aby wybrać określoną usługę nadającą cyfrowy teletekst.
- 2 Naciśnij przycisk **TEXT** lub jeden z kolorowych przycisków, aby włączyć teletekst.
- 3 Postępuj zgodnie z zaleceniami zamieszczonymi w cyfrowym teletekście i przejdź do następnego kroku, naciskając przycisk **OK**, **^ v < >**, **CZERWONY**, **ZIELONY**, **ZÓŁTY**, **NIEBIESKI** lub przyciski **NUMERYCZNE** itd.
- 4 Naciśnij przycisk **TEXT** lub jeden z kolorowych przycisków, aby wyłączyć cyfrowy teletekst i powrócić do oglądania telewizji.

Niektóre usługi zapewniają dostęp do usług tekstowych poprzez naciśnięcie **CZERWONEGO** przycisku.



## Rozwiązywanie problemów

Urządzenie nie działa normalnie.	
Nie działa pilot zdalnego sterowania	<ul style="list-style-type: none"><li>■ Należy sprawdzić, czy pomiędzy telewizorem a pilotem nie znajduje się obiekt będący przeszkodą. Pilot musi być skierowany bezpośrednio w telewizor.</li><li>■ Czy baterie są prawidłowo włożone do pilota (+ do +, - do -)?</li><li>■ Włożyć nowe baterie.</li></ul>
Nagle wyłączyło się zasilanie	<ul style="list-style-type: none"><li>■ Czy włączono programator zasypiania?</li><li>■ Sprawdzić ustawienia włączania/wyłączania. Czy nie nastąpiła przerwa w zasilaniu?</li><li>■ Jeśli włączony odbiornik nie wykryje żadnego sygnału wejściowego przez 15 minut, wyłączy się automatycznie.</li></ul>

Nie działa funkcja wideo.	
Brak obrazu i dźwięku	<ul style="list-style-type: none"><li>■ Sprawdzić, czy produkt jest włączony.</li><li>■ Sprawdzić inny kanał. Problem może wynikać z braku sygnału.</li><li>■ Czy przewód zasilający jest podłączony do gniazdka ściennego?</li><li>■ Sprawdzić kierunek/lokalizację anteny.</li><li>■ Sprawdzić gniazdko ścienne, podłączając do niego przewód zasilający innego urządzenia.</li></ul>
Po włączeniu urządzenia obraz pojawia się wolno	<ul style="list-style-type: none"><li>■ To normalne — podczas rozruchu obraz jest wyłączony. Jeśli obraz nie pojawi się po pięciu minutach, należy się skontaktować z serwisem.</li></ul>
Brak koloru albo kolor lub obraz są niskiej jakości	<ul style="list-style-type: none"><li>■ Dostosować opcję <b>Colour</b> (Kolor) w menu.</li><li>■ Zachować odpowiednią odległość między produktem a magnetowidem.</li><li>■ Sprawdzić inny kanał. Problem może wynikać z braku sygnału.</li><li>■ Czy przewody wideo są właściwie zainstalowane?</li><li>■ Włączyć jakąkolwiek funkcję, aby przywrócić jasność obrazu.</li></ul>
Poziome/pionowe pasy lub drgający obraz	<ul style="list-style-type: none"><li>■ Sprawdzić, czy nie występują lokalne interferencje, takie jak zakłócenia powodowane przez elektryczne urządzenia lub narzędzia.</li></ul>
Zły odbiór niektórych kanałów	<ul style="list-style-type: none"><li>■ Problemy stacji lub z sygnałem telewizyjnym. Przełączyć na inną stację.</li><li>■ Słaby sygnał stacji; zmienić orientację anteny, aby odbierać słabszą stację.</li><li>■ Sprawdzić, czy nie występują interferencje.</li></ul>
Linie lub smugi na obrazie	<ul style="list-style-type: none"><li>■ Sprawdzić stan i kierunek ustawienia anteny.</li></ul>
Brak obrazu po podłączeniu przewodu do złącza HDMI.	<ul style="list-style-type: none"><li>■ Sprawdź, czy używany jest kabel HDMI w wersji 1.3 lub wyższej. Jeśli Twój przewód HDMI nie obsługuje standardu HDMI w wersji 1.3, mogą pojawić się zakłócenia obrazu lub całkowity jego brak na ekranie. W takim wypadku należy wymienić przewód na zgodny ze standardem HDMI 1.3 (lub wyższej).</li></ul>

#### Nie działa funkcja audio.

Obraz jest poprawny, ale brak dźwięku

- Nacisnąć przycisk  + - .
- Czy dźwięk jest wyciszony? Naciśnij przycisk **MUTE** (Wycisz).
- Sprawdzić inny kanał. Problem może wynikać z braku sygnału.
- Czy przewody audio są właściwie zainstalowane?

Nie działa jeden głośnik

- Dostosować balans w menu opcji.

Z wnętrza produktu dochodzą nietypowe dźwięki

- Zmiana wilgotności otoczenia lub temperatury może spowodować pojawienie się nietypowych dźwięków po włączeniu lub wyłączeniu produktu. Nie oznaczają one jego uszkodzenia.

Brak dźwięku po podłączeniu przewodu do złącza HDMI lub portu USB.

- Spróbuj podłączyć kabel HDMI w wersji 1.3.
  - Spróbuj podłączyć kabel USB w wersji 2.0.
- \* W niektórych modelach ta funkcja jest niedostępna.

#### Występuje problem w trybie PC. (dotyczy tylko trybu PC)

Sygnal jest poza zakresem (błędny format)

- Dostosować rozdzielczość, częstotliwość poziomą lub pionową.
- Sprawdzić źródło sygnału wejściowego.

Pionowe pasy lub smugi w tle, szum poziomy, nieprawidłowa pozycja

- Przeprowadzić automatyczną konfigurację lub dostosować zegar, fazę lub pozycję poziomą/pionową.

Kolory ekranowe są niestabilne lub występuje tylko jeden kolor

- Sprawdzić przewód sygnałowy.
- Ponownie zainstalować kartę wideo komputera.

#### Wystąpił problem z ustawieniami OBRAZU.

Gdy ustawienia obrazu zostaną zmienione, po określonym czasie telewizor automatycznie wraca do ustawień początkowych.

- Oznacza to, że telewizor znajduje się aktualnie w trybie **W sklepie**. Aby przełączyć się do trybu **Dom**, należy wykonać następujące czynności:  
W menu odbiornika wybierz polecenia **OPCJE** -> **Ustawienia trybu** -> **Dom**.  
Po wykonaniu tych czynności przełączanie do trybu **Dom** jest zakończone.

## KONSERWACJA

Można zapobiec szybkiemu uszkodzeniu się sprzętu. Dokładne i regularne czyszczenie może wydłużyć czas eksploatacji nowego telewizora. Przed przystąpieniem do czyszczenia należy wyłączyć odbiornik i odłączyć przewód zasilający od gniazda sieci elektrycznej.

### Czyszczenie ekranu

- 1 Oto znakomity sposób na usunięcie kurzu z ekranu na dłuższy czas. Należy zmoczyć miękką szmatkę w roztworze letniej wody z niewielkim dodatkiem zmiękczacza do tkanin lub płynu do zmywania naczyń. Należy wyżąć szmatkę prawie do sucha, a następnie przetrzeć nią ekran.
- 2 Należy zetrzeć z ekranu resztki wody, a następnie poczekać, aż całkowicie wyschnie, zanim włączy się ponownie telewizor.

### Czyszczenie obudowy

- Aby usunąć kurz lub brud z obudowy, należy przetrzeć ją miękką, suchą, niestrzępiącą się szmatką.
- Nie wolno używać wilgotnej szmatki.

### Dłuższa nieobecność

#### **⚠ PRZESTROGA**

- ▶ Jeśli przewiduje się, że telewizor będzie nieużywany przez dłuższy czas (np. w związku z wyjazdem na urlop), należy odłączyć jego przewód zasilający, aby zapobiec możliwemu uszkodzeniu w wyniku uderzenia pioruna lub przebiecia w sieci elektrycznej.

# ROZWIĄZYWANIE PROBLEMÓW

MODELE		32LH40**		37LH40**	
		32LH4000-ZA	32LH4010-ZD 32LH4020-ZC	37LH4000-ZA	37LH4010-ZD 37LH4020-ZC
Wymiary (szerokość x wysokość x głębokość)	z podstawką	804,4 mm x 586,3 mm x 223,8 mm	804,4 mm x 589,1 mm x 210,9 mm	924,7 mm x 666,7 mm x 296,2 mm	924,7 mm x 667,7 mm x 270,6 mm
	bez podstawki	804,4 mm x 529,2 mm x 81,0 mm	804,4 mm x 529,2 mm x 81,0 mm	924,7 mm x 599,9 mm x 89,6 mm	924,7 mm x 599,9 mm x 89,6 mm
Ciężar	z podstawką	12,7 kg	12,7 kg	15,8 kg	15,8 kg
	bez podstawki	11,5 kg	11,5 kg	14,0 kg	14,0 kg
Zasilanie		AC 100-240 V~ 50 / 60 Hz	AC 100-240 V~ 50 / 60 Hz	AC 100-240 V~ 50 / 60 Hz	AC 100-240 V~ 50 / 60 Hz
Zużycie energii		150 W	150 W	180 W	180 W
MODELE		42LH40**		47LH40**	
		42LH4000-ZA	42LH4010-ZD 42LH4020-ZC	47LH4000-ZA	47LH4010-ZD 47LH4020-ZC
Wymiary (szerokość x wysokość x głębokość)	z podstawką	1036,0 mm x 721,3 mm x 296,2 mm	1036,0 mm x 722,3 mm x 270,6 mm	1153,2 mm x 791,5 mm x 337,4 mm	1153,2 mm x 793,3 mm x 319,0 mm
	bez podstawki	1036,0 mm x 655,4 mm x 89,8 mm	1036,0 mm x 655,4 mm x 89,8 mm	1153,2 mm x 719,0 mm x 99,8 mm	1153,2 mm x 719,0 mm x 99,8 mm
Ciężar	z podstawką	18,9 kg	18,9 kg	22,2 kg	22,2 kg
	bez podstawki	17,1 kg	17,1 kg	19,6 kg	19,6 kg
Zasilanie		AC 100-240 V~ 50 / 60 Hz	AC 100-240 V~ 50 / 60 Hz	AC 100-240 V~ 50 / 60 Hz	AC 100-240 V~ 50 / 60 Hz
Zużycie energii		210 W	210 W	280 W	280 W
Wielkość modułu CI (szerokość x wysokość x głębokość)		100,0 mm x 55,0 mm x 5,0 mm			
Warunki otoczenia	Temperatura podczas pracy Wilgotność podczas pracy	0 °C do 40 °C Poniżej 80 %			
	Temperatura podczas przechowywania Wilgotność podczas przechowywania	-20 °C do 60 °C Poniżej 85 %			

■ Podane powyżej parametry mogą zostać zmienione bez powiadomienia w celu poprawy jakości.

# DODATEK

MODELE		32LH50**		37LH50**	
		32LH5000-ZB	32LH5010-ZD 32LH5020-ZE	37LH5000-ZB	37LH5010-ZD 37LH5020-ZE
Wymiary (szerokość x wysokość x głębokość)	z podstawką	815,0 mm x 583,8 mm x 223,8 mm	815,0 mm x 585,6 mm x 210,9 mm	940,8 mm x 665,2 mm x 296,2 mm	940,8 mm x 666,2 mm x 270,6 mm
	bez podstawki	815,0 mm x 529,6 mm x 82,0 mm	815,0 mm x 529,6 mm x 82,0 mm	940,8 mm x 603,5 mm x 90,6 mm	940,8 mm x 603,5 mm x 90,6 mm
Ciężar	z podstawką	12,6 kg	12,6 kg	16,3 kg	16,3 kg
	bez podstawki	11,4 kg	11,4 kg	14,5 kg	14,5 kg
Zasilanie		AC 100-240 V~ 50 / 60 Hz	AC 100-240 V~ 50 / 60 Hz	AC 100-240 V~ 50 / 60 Hz	AC 100-240 V~ 50 / 60 Hz
Zużycie energii		150 W	150 W	180 W	180 W
MODELE		42LH50**		47LH50**	
		42LH5000-ZB	42LH5010-ZD 42LH5020-ZE	47LH5000-ZB	47LH5010-ZD 47LH5020-ZE
Wymiary (szerokość x wysokość x głębokość)	z podstawką	1052,2 mm x 719,1 mm x 296,2 mm	1052,2 mm x 720,1 mm x 270,6 mm	1173,4 mm x 789,7 mm x 337,4 mm	1173,4 mm x 791,4 mm x 319,0 mm
	bez podstawki	1052,2 mm x 657,3 mm x 90,8 mm	1052,2 mm x 657,3 mm x 90,8 mm	1173,4 mm x 723,4 mm x 100,8 mm	1173,4 mm x 723,4 mm x 100,8 mm
Ciężar	z podstawką	19,0 kg	19,0 kg	23,4 kg	23,6 kg
	bez podstawki	17,2 kg	17,2 kg	20,8 kg	20,8 kg
Zasilanie		AC 100-240 V~ 50 / 60 Hz	AC 100-240 V~ 50 / 60 Hz	AC 100-240 V~ 50 / 60 Hz	AC 100-240 V~ 50 / 60 Hz
Zużycie energii		210 W	210 W	260 W	260 W
Wielkość modułu CI (szerokość x wysokość x głębokość)		100,0 mm x 55,0 mm x 5,0 mm			
Warunki otoczenia	Temperatura podczas pracy Wilgotność podczas pracy	0 °C do 40 °C Poniżej 80 %			
	Temperatura podczas przechowywania Wilgotność podczas przechowywania	-20 °C do 60 °C Poniżej 85 %			
Obsługiwane pliki wideo		str. 104			

- Podane powyżej parametry mogą zostać zmienione bez powiadomienia w celu poprawy jakości.

MODELE		55LH50**	
		55LH5000-ZB	
Wymiary (szerokość x wysokość x głębokość)	z podstawką	1357,0 mm x 901,0 mm x 423,0 mm	
	bez podstawki	1357,0 mm x 835,4 mm x 109,6 mm	
Ciężar	z podstawką	36,4 kg	
	bez podstawki	32,9 kg	
Zasilanie	AC 100-240 V~ 50 / 60 Hz		
Zużycie energii	350 W		
MODELE		42LH90**	47LH90**
		42LH9000-ZA	47LH9000-ZA
Wymiary (szerokość x wysokość x głębokość)	z podstawką	1065,9 mm x 776 mm x 361,7 mm	1179 mm x 851,4 mm x 398,8 mm
	bez podstawki	1065,9 mm x 716,4 mm x 94,4 mm	1179 mm x 780,6 mm x 105,9 mm
Ciężar	z podstawką	23,2 kg	27,3 kg
	bez podstawki	19,5 kg	23,5 kg
Zasilanie	AC 100-240 V~ 50 / 60 Hz	AC 100-240 V~ 50 / 60 Hz	
Zużycie energii	190 W	220 W	
Wielkość modułu CI (szerokość x wysokość x głębokość)		100,0 mm x 55,0 mm x 5,0 mm	
Warunki otoczenia	Temperatura podczas pracy Wilgotność podczas pracy	0 °C do 40 °C Poniżej 80 %	
	Temperatura podczas przechowywania Wilgotność podczas przechowywania	-20 °C do 60 °C Poniżej 85 %	
Obsługiwane pliki wideo		str. 104	

■ Podane powyżej parametry mogą zostać zmienione bez powiadomienia w celu poprawy jakości.

# DODATEK

MODELE		19LG31 **	22LG31 **	26LG31 **
		19LG3100-ZA	22LG3100-ZA	26LG3100-ZA
Wymiary (szerokość x wysokość x głębokość)	z podstawką	458,8 mm x 391,0 mm x 189,2 mm	522,2 mm x 431,5 mm x 189,0 mm	663,3 mm x 508,2 mm x 227,3 mm
	bez podstawki	458,8 mm x 344,5 mm x 69,0 mm	522,2 mm x 384,2 mm x 69,0 mm	663,3 mm x 449,8 mm x 80,0 mm
Ciężar	z podstawką	4,5 kg	5,6 kg	10,1 kg
	bez podstawki	4,2 kg	5,34 kg	8,6 kg
Zasilanie		AC 100-240 V~ 50 / 60 Hz	AC 100-240 V~ 50 / 60 Hz	AC 100-240 V~ 50 / 60 Hz
Zużycie energii		50 W	55 W	110 W
MODELE		32LG33 **	37LG33 **	42LG33 **
		32LG3300-ZA	37LG3300-ZA	42LG3300-ZA
Wymiary (szerokość x wysokość x głębokość)	z podstawką	801,8 mm x 604,2 mm x 227,3 mm	919,6 mm x 682,3 mm x 293,8 mm	1032,8 mm x 742,3 mm x 293,8 mm
	bez podstawki	801,8 mm x 544,1 mm x 79,0 mm	919,6 mm x 610,3 mm x 89,0 mm	1032,8 mm x 670,1 mm x 92,0 mm
Ciężar	z podstawką	13,4 kg	18,8 kg	23,6 kg
	bez podstawki	11,9 kg	16,2 kg	21,0 kg
Zasilanie		AC 100-240 V~ 50 / 60 Hz	AC 100-240 V~ 50 / 60 Hz	AC 100-240 V~ 50 / 60 Hz
Zużycie energii		150 W	180 W	210 W
MODELE		32LF51 **	42LF51 **	47LF51 **
		32LF5100-ZA	42LF5100-ZA	47LF5100-ZA
Wymiary (szerokość x wysokość x głębokość)	z podstawką	813,8 mm x 598,8 mm x 227,3 mm	1034,0 mm x 735,0 mm x 293,8 mm	1156,2 mm x 813,1 mm x 342,9 mm
	bez podstawki	813,8 mm x 540,4 mm x 79,0 mm	1034,0 mm x 663,0 mm x 92,0 mm	1156,2 mm x 739,2 mm x 103,0 mm
Ciężar	z podstawką	14,1 kg	22,5 kg	29,2 kg
	bez podstawki	12,6 kg	20,0 kg	24,6 kg
Zasilanie		AC 100-240 V~ 50 / 60 Hz	AC 100-240 V~ 50 / 60 Hz	AC 100-240 V~ 50 / 60 Hz
Zużycie energii		150 W	210 W	280 W
Wielkość modułu CI (szerokość x wysokość x głębokość)		100,0 mm x 55,0 mm x 5,0 mm		
Warunki otoczenia	Temperatura podczas pracy Wilgotność podczas pracy	0 °C do 40 °C Poniżej 80 %		
	Temperatura podczas przechowywania Wilgotność podczas przechowywania	-20 °C do 60 °C Poniżej 85 %		

■ Podane powyżej parametry mogą zostać zmienione bez powiadomienia w celu poprawy jakości.



MODELE		19LU50**	22LU50**	26LU50**	
		19LU5000-ZA 19U5010-ZB 19LU5020-ZC	22LU5000-ZA 22U5010-ZB 22LU5020-ZC	26LU5000-ZA 26U5010-ZB 26LU5020-ZC	
Wymiary (szerokość x wysokość x głębokość)	z podstawką	462,0 mm x 373,0 mm x 182,0 mm	529,1 mm x 416,6 mm x 196,0 mm	668,0 mm x 538,3 mm x 236 mm	
	bez podstawki	462,0 mm x 305,0 mm x 65,0 mm	529,1 mm x 342,3 mm x 65,0 mm	668,0 mm x 456,0 mm x 81,0 mm	
Ciężar	z podstawką	4,4 kg	5,4 kg	8,9 kg	
	bez podstawki	3,7 kg	4,6 kg	7,7 kg	
Zasilanie		AC 100-240 V~ 50 / 60 Hz	AC 100-240 V~ 50 / 60 Hz	AC 100-240 V~ 50 / 60 Hz	
Zużycie energii		40 W	55 W	110 W	
MODELE		19LU40**		22LU40**	
		19LU4000-ZB	19LU4010-ZC	22LU4000-ZB	22LU4010-ZC
Wymiary (szerokość x wysokość x głębokość)	z podstawką	474,0 mm x 390,0 mm x 182,0 mm	474,0 mm x 390,0 mm x 182,0 mm	542,9 mm x 429,3 mm x 196,0 mm	542,9 mm x 429,3 mm x 196,0 mm
	bez podstawki	474,0 mm x 357,9 mm x 65,0 mm	474,0 mm x 357,9 mm x 65,0 mm	542,9 mm x 397,8 mm x 65,0 mm	542,9 mm x 397,8 mm x 65,0 mm
Ciężar	z podstawką	4,4 kg	4,4 kg	5,5 kg	5,5 kg
	bez podstawki	3,9 kg	3,9 kg	5,0 kg	5,0 kg
Zasilanie		AC 100-240 V~ 50 / 60 Hz	AC 100-240 V~ 50 / 60 Hz	AC 100-240 V~ 50 / 60 Hz	AC 100-240 V~ 50 / 60 Hz
Zużycie energii		40 W	40 W	55 W	55 W
Wielkość modułu CI (szerokość x wysokość x głębokość)		100,0 mm x 55,0 mm x 5,0 mm			
Warunki otoczenia	Temperatura podczas pracy Wilgotność podczas pracy	0 °C do 40 °C Poniżej 80 %			
	Temperatura podczas przechowywania Wilgotność podczas przechowywania	-20 °C do 60 °C Poniżej 85 %			

■ Podane powyżej parametry mogą zostać zmienione bez powiadomienia w celu poprawy jakości.

# DODATEK

MODELE		19LH20**		22LH20**	
		19LH2000-ZA / 19LH2010-ZB 19LH2020-ZC / 19LH201C-ZA		22LH2000-ZA / 22LH2010-ZB 22LH2020-ZC / 22LH201C-ZA	
Wymiary (szerokość x wysokość x głębokość)	z podstawką	462,4 mm x 353,0 mm x 171,0 mm		533,4 mm x 397,0 mm x 171,0 mm	
	bez podstawki	462,4 mm x 308,0 mm x 65,0 mm		533,4 mm x 351,7 mm x 65,0 mm	
Ciężar	z podstawką	3,8 kg		4,8 kg	
	bez podstawki	3,6 kg		4,6 kg	
Zasilanie Zużycie energii		AC 100-240 V~ 50 / 60 Hz 40 W		AC 100-240 V~ 50 / 60 Hz 55 W	
MODELE		26LH20**		32LH20**	
		26LH2000-ZA 26LH2020-ZC 26LH201C-ZA		26LH2010-ZB	32LH2000-ZA 32LH2020-ZC 32LH201C-ZA
Wymiary (szerokość x wysokość x głębokość)	z podstawką	667,0 mm x 504,0 mm x 224,0 mm	667,0 mm x 507,0 mm x 211,0 mm	805,0 mm x 583,0 mm x 224,0 mm	805,0 mm x 586,0 mm x 211,0 mm
	bez podstawki	667,0 mm x 446,2 mm x 80,0 mm	667,0 mm x 446,2 mm x 80,0 mm	805,0 mm x 528,0 mm x 79,9 mm	805,0 mm x 528,0 mm x 79,9 mm
Ciężar	z podstawką	8,9 kg	8,9 kg	11,5 kg	11,5 kg
	bez podstawki	7,8 kg	7,8 kg	10,3 kg	10,3 kg
Zasilanie Zużycie energii		AC 100-240 V~ 50 / 60 Hz 110 W	AC 100-240 V~ 50 / 60 Hz 110 W	AC 100-240 V~ 50 / 60 Hz 150 W	AC 100-240 V~ 50 / 60 Hz 150 W
MODELE		37LH20**		42LH20**	
		37LH2000-ZA 37LH2020-ZC 37LH201C-ZA		37LH2010-ZB	42LH2000-ZA 42LH2020-ZC 42LH201C-ZA
Wymiary (szerokość x wysokość x głębokość)	z podstawką	922,0 mm x 659,0 mm x 297,0 mm	922,0 mm x 660,0 mm x 270,6 mm	1028,0 mm x 715,4 mm x 297,0 mm	1028,0 mm x 716,4 mm x 270,6 mm
	bez podstawki	922,0 mm x 595,0 mm x 88,0 mm	922,0 mm x 595,0 mm x 88,0 mm	1028,0 mm x 655,0 mm x 88,7 mm	1028,0 mm x 655,0 mm x 88,7 mm
Ciężar	z podstawką	14,8 kg	14,8 kg	18,0 kg	18,0 kg
	bez podstawki	13,0 kg	13,0 kg	16,2 kg	16,2 kg
Zasilanie Zużycie energii		AC 100-240 V~ 50 / 60 Hz 180 W	AC 100-240 V~ 50 / 60 Hz 180 W	AC 100-240 V~ 50 / 60 Hz 210 W	AC 100-240 V~ 50 / 60 Hz 210 W
Wielkość modułu CI (szerokość x wysokość x głębokość)		100,0 mm x 55,0 mm x 5,0 mm			
Warunki otoczenia	Temperatura podczas pracy Wilgotność podczas pracy	0 °C do 40 °C Poniżej 80 %			
	Temperatura podczas przechowywania Wilgotność podczas przechowywania	-20 °C do 60 °C Poniżej 85 %			

■ Podane powyżej parametry mogą zostać zmienione bez powiadomienia w celu poprawy jakości.

MODELE		32LH3***		37LH3***	
		32LH3000-ZA 32LH3020-ZD 32LH3800-ZD 32LH301C-ZA	32LH3010-ZB/ 32LH3030-ZE/ 32LH3040-ZG	37LH3000-ZA 37LH3020-ZD 37LH3800-ZD 37LH301C-ZA	37LH3010-ZB/ 37LH3030-ZE/ 37LH3040-ZG
Wymiary (szerokość x wysokość x głębokość)	z podstawką	805,0 mm x 583,0 mm x 224,0 mm	805,0 mm x 586,0 mm x 211,0 mm	922,0 mm x 659,0 mm x 297,0 mm	922,0 mm x 660,0 mm x 270,6 mm
	bez podstawki	805,0 mm x 531,0 mm x 79,9 mm	805,0 mm x 531,0 mm x 79,9 mm	922,0 mm x 595,0 mm x 88,0 mm	922,0 mm x 595,0 mm x 88,0 mm
Ciężar	z podstawką	12,1 kg	12,1 kg	14,9 kg	14,9 kg
	bez podstawki	11,0 kg	11,0 kg	13,1 kg	13,1 kg
Zasilanie		AC 100-240 V~ 50 / 60 Hz	AC 100-240 V~ 50 / 60 Hz	AC 100-240 V~ 50 / 60 Hz	AC 100-240 V~ 50 / 60 Hz
Zużycie energii		150 W, 110 W (32LH3800)	150 W	180 W, 120 W (37LH3800)	180 W
MODELE		42LH3***		47LH3***	
		42LH3000-ZA 42LH3020-ZD 42LH3800-ZD 42LH301C-ZA	42LH3010-ZB/ 42LH3030-ZE/ 42LH3040-ZG	47LH3000-ZA 47LH3020-ZD 47LH301C-ZA	47LH3010-ZB/ 47LH3030-ZE/ 47LH3040-ZG
Wymiary (szerokość x wysokość x głębokość)	z podstawką	1028,0 mm x 715,4 mm x 297,0 mm	1028,0 mm x 716,4 mm x 270,6 mm	1140,6 mm x 784,8 mm x 337,4 mm	1140,6 mm x 788,3 mm x 318,9 mm
	bez podstawki	1028,0 mm x 658,6 mm x 88,7 mm	1028,0 mm x 658,6 mm x 88,7 mm	1140,6 mm x 722,9 mm x 99,0 mm	1140,6 mm x 722,9 mm x 99,0 mm
Ciężar	z podstawką	18,0 kg	18,0 kg	22,5 kg	22,5 kg
	bez podstawki	16,2 kg	16,2 kg	19,9 kg	19,9 kg
Zasilanie		AC 100-240 V~ 50 / 60 Hz	AC 100-240 V~ 50 / 60 Hz	AC 100-240 V~ 50 / 60 Hz	AC 100-240 V~ 50 / 60 Hz
Zużycie energii		210 W, 150 W (42LH3800)	210 W	280 W	280 W
Wielkość modułu CI (szerokość x wysokość x głębokość)		100,0 mm x 55,0 mm x 5,0 mm			
Warunki otoczenia	Temperatura podczas pracy Wilgotność podczas pracy	0 °C do 40 °C Poniżej 80 %			
	Temperatura podczas przechowywania Wilgotność podczas przechowywania	-20 °C do 60 °C Poniżej 85 %			

■ Podane powyżej parametry mogą zostać zmienione bez powiadomienia w celu poprawy jakości.

# DODATEK

MODELE		32LH70**		37LH70**	
		32LH7000-ZA/32LH7010-ZD 32LH7020-ZC/32LH7030-ZE		37LH7000-ZA/37LH7010-ZD 37LH7020-ZC/37LH7030-ZE	
Wymiary (szerokość x wysokość x głębokość)	z podstawką	803 mm x 632,9 mm x 284,8 mm		903 mm x 689,1 mm x 299,5 mm	
	bez podstawki	803 mm x 584,2 mm x 75 mm		903 mm x 639,4 mm x 51,8 mm	
Ciężar	z podstawką	13,5 kg		16,2 kg	
	bez podstawki	11,6 kg		14,1 kg	
Zasilanie		AC 100-240 V~ 50 / 60 Hz		AC 100-240 V~ 50 / 60 Hz	
Zużycie energii		150 W		180 W	
MODELE		42LH70**		47LH70**	
		42LH7000-ZA/42LH7010-ZD 42LH7020-ZC/42LH7030-ZE		47LH7000-ZA/47LH7010-ZD 47LH7020-ZC/47LH7030-ZE	
Wymiary (szerokość x wysokość x głębokość)	z podstawką	1009,7 mm x 753,6 mm x 334,4 mm		1123,5 mm x 823,4 mm x 372,8 mm	
	bez podstawki	1009,7 mm x 695,4 mm x 39,7 mm		1123,5 mm x 765,4 mm x 40,9 mm	
Ciężar	z podstawką	19,8 kg		26,4 kg	
	bez podstawki	17,2 kg		22,8 kg	
Zasilanie		AC 100-240 V~ 50 / 60 Hz		AC 100-240 V~ 50 / 60 Hz	
Zużycie energii		230 W		300 W	
Wielkość modułu CI (szerokość x wysokość x głębokość)		100,0 mm x 55,0 mm x 5,0 mm			
Warunki otoczenia	Temperatura podczas pracy	0 °C do 40 °C			
	Wilgotność podczas pracy	Poniżej 80 %			
	Temperatura podczas przechowywania	-20 °C do 60 °C			
	Wilgotność podczas przechowywania	Poniżej 85 %			
Obsługiwane pliki wideo		str. 104			

- Podane powyżej parametry mogą zostać zmienione bez powiadomienia w celu poprawy jakości.

MODELE		32LH49**	37LH49**
		32LH4900-ZD	37LH4900-ZD
Wymiary (szerokość x wysokość x głębokość)	z podstawką	804,4 mm x 589,1 mm x 210,9 mm	924,7 mm x 667,7 mm x 270,6mm
	bez podstawki	804,4 mm x 529,2 mm x 81,0mm	924,7 mm x 599,9 mm x 89,6mm
Ciężar	z podstawką	12,7 kg	15,8 kg
	bez podstawki	11,5 kg	14,0 kg
Zasilanie		AC 100-240 V~ 50 / 60 Hz	AC 100-240 V~ 50 / 60 Hz
Zużycie energii		150 W	180 W
MODELE		42LH49**	47LH49**
		42LH4900-ZD	47LH4900-ZD
Wymiary (szerokość x wysokość x głębokość)	z podstawką	1036,0 mm x 722,3 mm x 270,6 mm	1153,2 mm x 793,3 mm x 319,0mm
	bez podstawki	1036,0 mm x 655,4 mm x 89,8mm	1153,2 mm x 719,0 mm x 99,8mm
Ciężar	z podstawką	18,9 kg	22,2 kg
	bez podstawki	17,1 kg	19,6 kg
Zasilanie		AC 100-240 V~ 50 / 60 Hz	AC 100-240 V~ 50 / 60 Hz
Zużycie energii		210 W	260 W
Wielkość modułu CI (szerokość x wysokość x głębokość)		100,0 mm x 55,0 mm x 5,0 mm	
Warunki otoczenia	Temperatura podczas pracy Wilgotność podczas pracy	0 °C do 40 °C Poniżej 80 %	
	Temperatura podczas przechowywania Wilgotność podczas przechowywania	-20 °C do 60 °C Poniżej 85 %	
Obsługiwane pliki wideo		str. 104	

■ Podane powyżej parametry mogą zostać zmienione bez powiadomienia w celu poprawy jakości.

# DODATEK

MODELE		32LF25**		37LF25**	
		32LF2500-ZA	32LF2510-ZB	37LF2500-ZA	37LF2510-ZB
Wymiary (szerokość x wysokość x głębokość)	z podstawką	801,8 mm x 604,2 mm x 227,8 mm	801,8 mm x 604,2 mm x 227,3 mm	919,6 mm x 682,3 mm x 289,0 mm	919,6 mm x 682,3 mm x 293,8 mm
	bez podstawki	801,8 mm x 544,1 mm x 79,0 mm	801,8 mm x 544,1 mm x 79,0 mm	919,6 mm x 610,3 mm x 89,0 mm	919,6 mm x 610,3 mm x 89,0 mm
Ciężar	z podstawką	13,4 kg	13,4 kg	18,8 kg	18,8 kg
	bez podstawki	11,9 kg	11,9 kg	16,2 kg	16,2 kg
Zasilanie		AC 100-240 V~ 50 / 60 Hz	AC 100-240 V~ 50 / 60 Hz	AC 100-240 V~ 50 / 60 Hz	AC 100-240 V~ 50 / 60 Hz
Zużycie energii		150 W	150 W	180 W	180 W
MODELE		42LF25**			
		42LF2500-ZA		42LF2510-ZB	
Wymiary (szerokość x wysokość x głębokość)	z podstawką	1032,8 mm x 742,3 mm x 289,0 mm		1032,8 mm x 742,3 mm x 293,8 mm	
	bez podstawki	1032,8 mm x 670,1 mm x 92,0 mm		1032,8 mm x 670,1 mm x 92,0 mm	
Ciężar	z podstawką	23,6 kg		23,6 kg	
	bez podstawki	21,0 kg		21,0 kg	
Zasilanie		AC 100-240 V~ 50 / 60 Hz		AC 100-240 V~ 50 / 60 Hz	
Zużycie energii		210 W		210 W	
Wielkość modułu CI (szerokość x wysokość x głębokość)		100,0 mm x 55,0 mm x 5,0 mm			
Warunki otoczenia	Temperatura podczas pracy Wilgotność podczas pracy	0 °C do 40 °C Poniżej 80 %			
	Temperatura podczas przechowywania Wilgotność podczas przechowywania	-20 °C do 60 °C Poniżej 85 %			

- Podane powyżej parametry mogą zostać zmienione bez powiadomienia w celu poprawy jakości.

MODELE		32LG2***	37LG2***	42LG2***	
		32LG2100-ZA 32LG2200-ZA	37LG2100-ZA	42LG2100-ZA	
Wymiary (szerokość x wysokość x głębokość)	z podstawką	801,8 mm x 604,2 mm x 2273 mm	919,6 mm x 682,3 mm x 293,8 mm	1032,8 mm x 742,3 mm x 293,8 mm	
	bez podstawki	801,8 mm x 544,1 mm x 79,0 mm	919,6 mm x 610,3 mm x 89,0 mm	1032,8 mm x 670,1 mm x 92,0 mm	
Ciężar	z podstawką	13,4 kg	18,8 kg	23,6 kg	
	bez podstawki	11,9 kg	16,2 kg	21,0 kg	
Zasilanie		AC 100-240 V~ 50 / 60 Hz	AC 100-240 V~ 50 / 60 Hz	AC 100-240 V~ 50 / 60 Hz	
Zużycie energii		150 W	180 W	210 W	
MODELE		19LD3**		22LD3**	
		19LD320-ZA / 19LD321-ZB		22LD320-ZA / 22LD321-ZB	
Wymiary (szerokość x wysokość x głębokość)	z podstawką	462,4 mm x 353,0 mm x 171,0 mm		533,4 mm x 397,0 mm x 171,0 mm	
	bez podstawki	462,4 mm x 308,0 mm x 65,0 mm		533,4 mm x 351,7 mm x 65,0 mm	
Ciężar	z podstawką	3,8 kg		4,8 kg	
	bez podstawki	3,6 kg		4,6 kg	
Zasilanie		AC 100-240 V~ 50 / 60 Hz		AC 100-240 V~ 50 / 60 Hz	
Zużycie energii		30 W		50 W	
MODELE		26LD3**		32LD3**	
		26LD320-ZA	26LD321-ZB	32LD320-ZA	32LD321-ZB
Wymiary (szerokość x wysokość x głębokość)	z podstawką	6670 mm x 504,0 mm x 224,0 mm	6670 mm x 5070 mm x 211,0 mm	805,0 mm x 583,0 mm x 224,0 mm	805,0 mm x 586,0 mm x 211,0 mm
	bez podstawki	6670 mm x 446,2 mm x 80,0 mm	6670 mm x 446,2 mm x 80,0 mm	805,0 mm x 528,0 mm x 79,9 mm	805,0 mm x 528,0 mm x 79,9 mm
Ciężar	z podstawką	8,9 kg	8,9 kg	11,5 kg	11,5 kg
	bez podstawki	78 kg	78 kg	10,3 kg	10,3 kg
Zasilanie		AC 100-240 V~ 50 / 60 Hz	AC 100-240 V~ 50 / 60 Hz	AC 100-240 V~ 50 / 60 Hz	AC 100-240 V~ 50 / 60 Hz
Zużycie energii		100 W	100 W	120 W	120 W
Wielkość modułu CI (szerokość x wysokość x głębokość)		100,0 mm x 55,0 mm x 5,0 mm			
Warunki otoczenia	Temperatura podczas pracy	0 °C do 40 °C			
	Wilgotność podczas pracy	Poniżej 80 %			
Warunki otoczenia	Temperatura podczas przechowywania	-20 °C do 60 °C			
	Wilgotność podczas przechowywania	Poniżej 85 %			

■ Podane powyżej parametry mogą zostać zmienione bez powiadomienia w celu poprawy jakości.

# DODATEK

MODELE		50PS70**	60PS70**
		50PS7000-ZA	60PS7000-ZA
Wymiary (szerokość x wysokość x głębokość)	z podstawką	1228,8 mm x 835,8 mm x 309 mm	1465,4 mm x 986,4 mm x 371 mm
	bez podstawki	1228,8 mm x 784,5 mm x 78,9 mm	1465,4 mm x 932,2 mm x 82,1 mm
Ciężar	z podstawką	38,1 kg	53,3 kg
	bez podstawki	34,1 kg	46,3 kg
Zasilanie		AC 100-240 V~ 50 / 60 Hz	AC 100-240 V~ 50 / 60 Hz
Zużycie energii		490 W	580 W
MODELE		50PS80**	60PS80**
		50PS8000-ZA	60PS8000-ZA
Wymiary (szerokość x wysokość x głębokość)	z podstawką	1228,8 mm x 835,8 mm x 309 mm	1465,4 mm x 986,4 mm x 371 mm
	bez podstawki	1228,8 mm x 795,1 mm x 78,9 mm	1465,4 mm x 926,7 mm x 82,1 mm
Ciężar	z podstawką	38,3 kg	53,6 kg
	bez podstawki	34,3 kg	46,6 kg
Zasilanie		AC 100-240 V~ 50 / 60 Hz	AC 100-240 V~ 50 / 60 Hz
Zużycie energii		490 W	580 W
Wielkość modułu CI (szerokość x wysokość x głębokość)		100,0 mm x 55,0 mm x 5,0 mm	
Warunki otoczenia	Temperatura podczas pracy Wilgotność podczas pracy	0 °C do 40 °C Poniżej 80 %	
	Temperatura podczas przechowywania Wilgotność podczas przechowywania	-20 °C do 60 °C Poniżej 85 %	
Obsługiwane pliki wideo		str. 104	

- Podane powyżej parametry mogą zostać zmienione bez powiadomienia w celu poprawy jakości.



MODELE		42PQ35**	50PQ35**
		42PQ3500-ZB	50PQ3500-ZB
Wymiary (szerokość x wysokość x głębokość)	z podstawką	1031,2 mm x 720,9 mm x 308,0 mm	1216,7 mm x 818,1 mm x 353,0 mm
	bez podstawki	1031,2 mm x 656,7 mm x 80,8mm	1216,7 mm x 759,0 mm x 83,0 mm
Ciężar	z podstawką	24,3 kg	33,7 kg
	bez podstawki	22,2 kg	31,2 kg
Zasilanie		AC 100-240 V~ 50 / 60 Hz	AC 100-240 V~ 50 / 60 Hz
Zużycie energii		320 W	430 W
Wielkość modułu CI (szerokość x wysokość x głębokość)		100,0 mm x 55,0 mm x 5,0 mm	
Warunki otoczenia	Temperatura podczas pracy	0 °C do 40 °C	
	Wilgotność podczas pracy	Poniżej 80 %	
Warunki otoczenia	Temperatura podczas przechowywania	-20 °C do 60 °C	
	Wilgotność podczas przechowywania	Poniżej 85 %	
Obsługiwane pliki wideo		str. 104	

- Podane powyżej parametry mogą zostać zmienione bez powiadomienia w celu poprawy jakości.

# DODATEK

MODELE		42PQ65**	50PS65**
		42PQ6500-ZA	50PS6500-ZA
Wymiary (szerokość x wysokość x głębokość)	z podstawką	1040,8 mm x 725,8 mm x 308 mm	1228,8 mm x 824,6 mm x 353,0 mm
	bez podstawki	1040,8 mm x 669,2 mm x 76,8 mm	1228,8 mm x 772,0 mm x 78,9 mm
Ciężar	z podstawką	25,3 kg	36,3 kg
	bez podstawki	23,3 kg	33,8 kg
Zasilanie		AC 100-240 V~ 50 / 60 Hz	AC 100-240 V~ 50 / 60 Hz
Zużycie energii		320 W	490 W
Wielkość modułu CI (szerokość x wysokość x głębokość)		100,0 mm x 55,0 mm x 5,0 mm	
Warunki otoczenia	Temperatura podczas pracy	0 °C do 40 °C	
	Wilgotność podczas pracy	Poniżej 80 %	
	Temperatura podczas przechowywania	-20 °C do 60 °C	
	Wilgotność podczas przechowywania	Poniżej 85 %	
Obsługiwane pliki wideo		str. 104	

- Podane powyżej parametry mogą zostać zmienione bez powiadomienia w celu poprawy jakości.

	Telewizja cyfrowa	Telewizja analogowa
System telewizyjny	DVB-T DVB-C (Jedynie w Szwecji, Finlandii)	PAL/SECAM B/G/D/K, PAL I/II, SECAM L/L'
Zakres odbieranych kanałów	VHF, UHF	VHF: E2 do E12, UHF: E21 do E69, CATV: S1 do S20, HYPER: S21 do S47
Impedancja anteny zewnętrznej	75 Ω	75 Ω

# Kody IR pilota zdalnego sterowania

\*Ta funkcja nie jest dostępna we wszystkich modelach.

Kod (Hex)	Funkcja	Uwaga
95	OSZCZEDZANIE ENERGII	Przycisk pilota zdalnego sterowania
08	POWER	Przycisk pilota zdalnego sterowania (ZASILANIE WŁ./WYŁ.)
0B	INPUT(wejście)	Przycisk pilota zdalnego sterowania
79	WSPÓŁCZYNNIK	Przycisk pilota zdalnego sterowania
F0	TV/RAD	Przycisk pilota zdalnego sterowania
45	Q.MENU	Przycisk pilota zdalnego sterowania
43	MENU	Przycisk pilota zdalnego sterowania
AB	GUIDE(przewodnik)	Przycisk pilota zdalnego sterowania
40	Up ( ^ )	Przycisk pilota zdalnego sterowania
41	Down ( v )	Przycisk pilota zdalnego sterowania
07	Left ( < )	Przycisk pilota zdalnego sterowania
06	Right ( > )	Przycisk pilota zdalnego sterowania
44	OK(●)	Przycisk pilota zdalnego sterowania
28	RETURN(powrót)/EXIT	Przycisk pilota zdalnego sterowania
AA	INFO(i)	Przycisk pilota zdalnego sterowania
30	AV MODE(tryb AV)	Przycisk pilota zdalnego sterowania
02	↙ +	Przycisk pilota zdalnego sterowania
03	↙ -	Przycisk pilota zdalnego sterowania
1E	FAV ( MARK )	Przycisk pilota zdalnego sterowania
09	MUTE(wyciszenie)	Przycisk pilota zdalnego sterowania
00	P ^	Przycisk pilota zdalnego sterowania
01	P v	Przycisk pilota zdalnego sterowania
10~19	Przyciski numeryczne 0~9	Przycisk pilota zdalnego sterowania
53	LIST(lista)	Przycisk pilota zdalnego sterowania
1A	Q.VIEW	Przycisk pilota zdalnego sterowania
72	CZERWONY	Przycisk pilota zdalnego sterowania
71	ZIELONY	Przycisk pilota zdalnego sterowania
63	ZŁTY	Przycisk pilota zdalnego sterowania
61	NIEBIESKI	Przycisk pilota zdalnego sterowania
20	TEXT	Przycisk pilota zdalnego sterowania
21	T.OPT(T.Option)	Przycisk pilota zdalnego sterowania
39	SUBTITLE(napisy)	Przycisk pilota zdalnego sterowania
7E	SIMPLINK	Przycisk pilota zdalnego sterowania
65	FREEZE (ZATRZYMANIE)	Przycisk pilota zdalnego sterowania

## Ustawienia zewnętrznego urządzenia sterującego

### Instalacja RS-232C

Po podłączeniu wtyku wejściowego RS-232C do zewnętrznego urządzenia sterującego (jak komputer PC lub system sterowania A/V) można zewnętrźnie sterować funkcjami monitora.

Podłączyć port szeregowy urządzenia sterującego do złącza RS-232C na tylnym panelu monitora.

Kable połączeniowe RS-232C nie znajdują się w wyposażeniu monitora.

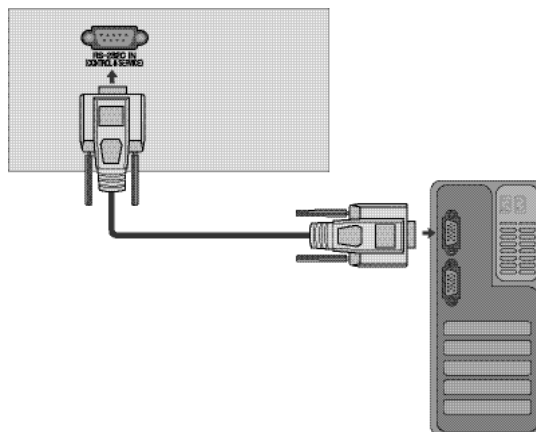

### Rodzaj złącza: D-Sub męski 9-stykowy

Nr	Nazwa styku
1	Nie podłączony
2	RXD (Odbiór danych)
3	TXD (Transmisja danych)
4	DTR (Gotowość DTE)
5	GND (Masa)
6	DSR (Gotowość DCE)
7	RTS (Żądanie wysłania)
8	CTS (Gotowość wysłania)
9	Nie podłączony

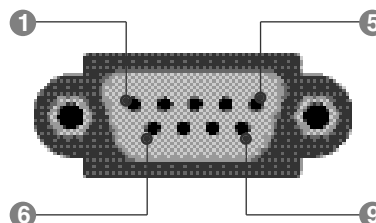

### Konfiguracja RS-232C

#### Konfiguracja 7-przewodowa (standardowy kabel RS-232C)

	PC	TV	
RXD	2 ● — ● 3	TXD	
TXD	3 ● — ● 2	RXD	
GND	5 ● — ● 5	GND	
DTR	4 ● — ● 6	DSR	
DSR	6 ● — ● 4	DTR	
RTS	7 ● — ● 8	CTS	
CTS	8 ● — ● 7	RTS	
	D-Sub 9	D-Sub 9	



#### Konfiguracja 3-przewodowa (niestandardowy kabel RS-232C)

	PC	TV	
RXD	2 ● — ● 3	TXD	
TXD	3 ● — ● 2	RXD	
GND	5 ● — ● 5	GND	
DTR	4	6	DTR
DSR	6	4	DSR
RTS	7	7	RTS
CTS	8	8	CTS
	D-Sub 9	D-Sub 9	

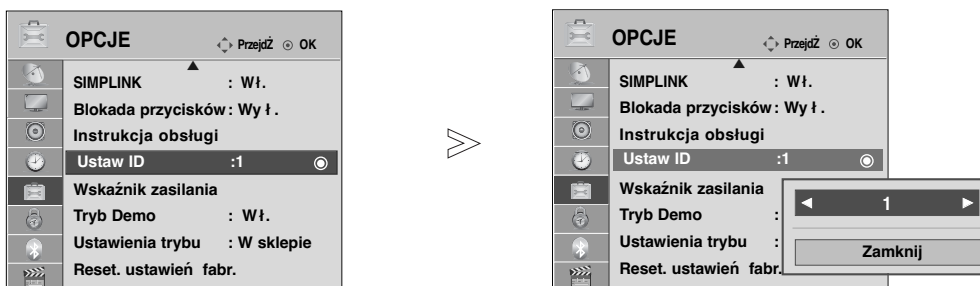

## Ustawianie numeru identyfikacyjnego ID

Funkcja ta służy do nadania monitorowi numeru identyfikacyjnego.  
Patrz 'Mapowanie danych rzeczywistych1' poniżej. ► p. str. 175



1   Wybierz menu **OPCJE** (**OPCJE**).

2    Wybierz menu **Ustaw ID** (**Identyfikator odbiornika**).

3   Ustaw identyfikator odbiornika, aby wybrać żądany numer identyfikacyjny telewizora.  
Dopuszczalne są identyfikatory z zakresu od 1 do 99.

- Naciśnij przycisk **RETURN** (Powrót), aby przejść do poprzedniego ekranu menu.

## Parametry komunikacyjne

- Szybkość transmisji : 9600 bps (UART)
- Ilość danych : 8 bitów
- Parzystość : Brak
- Użyć kabla skrzyżowanego.
- Ilość bitów stopu : 1 bit
- Kod komunikacji : ASCII

### Lista poleceń

	Polecenie 1	Polecenie 2	Dane (Heksadecymalny)
01. Zasilanie	k	a	00 do 01
02. Format obrazu	k	c	p. str. 173
03. Wygaszenie	k	d	00 do 01
04. Wyciszenie	k	e	00 do 01
05. Regulacja głośności	k	f	00 do 64
06. Kontrast	k	g	00 do 64
07. Jaskrawość	k	h	00 do 64
08. Kolor	k	i	00 do 64
09. Odcień	k	j	00 do 64
10. Ostrość	k	k	00 do 64
11. Wybór OSD	k	l	00 do 01
12. Tryb sterowania zewnętrznego	k	m	00 do 01
13. Tony wysokie	k	r	00 do 64
14. Tony niskie	k	s	00 do 64
15. Balans	k	t	00 do 64
16. Temperatury kolor	k	u	00 do 02
17. Metoda ISM	j	p	p. str. 175
18. Oszczędzanie energii	j	q	00 do 04
19. Konfiguracja automatyczna	j	u	01
20. Zmiana kanał	m	a	p. str. 175
21. Dodanie/opuszczenie kana	m	b	00 do 01
22. Klucz	m	c	Przesłanie kodu IR
23. Regulacja podświetlenia	m	g	00 do 64
24. Wybór wejścia (Main)	x	b	p. str. 176

\* Podczas ustawiania pozycji 17 do 24 menu nie wyświetla się na ekranie.

\* Uwaga: W trakcie operacji USB na plikach w formacie DivX lub EMF polecenia (z wyjątkiem poleceń Zasilanie (ka) i Klucz (mc)) nie są wykonywane i są traktowane jako NG.

### Protokół nadawania / odbierania

#### Transmisja

[Command1][Command2][ ][Set ID][ ][Dane][Cr]

- \* [Command 1] : Pierwsze polecenie.(j, k, m lub x)
- \* [Command 2] : Drugie polecenie.
- \* [Set ID] : Parametrowi Set ID (Identyfikator odbiornika) można nadać wartość, aby wybrać monitor o odpowiednim numerze identyfikacyjnym z menu Special (Specjalne). Zakres wartości wynosi od 1 do 99. Nadanie wartości 0 spowoduje, że polecenia sterujące będą wysyłane do każdego podłączonego zestawu. Wartość parametru Set ID (Identyfikator odbiornika) jest wyświetlana w menu w postaci liczby dziesiętnej (od 1 do 99), a w protokole transmisji/odbioru w postaci liczby szesnastkowej (od 0x0 do 0x63).
- \* [DANE] : Transmisja danych polecenia.  
Transmisja danych "FF" umożliwia odczyt stanu polecenia.
- \* [Cr] : Powrót karetki.  
Kod ASCII "0x0D"
- \* [ ] : Kod ASCII "spacja (0x20)"

#### Potwierdzenie prawidłowości

[Command2][ ][Set ID][ ][OK][Dane][x]

\* Monitor transmituje sygnał ACK (potwierdzenie) w tym formacie, gdy odbiera normalne dane. Jeśli w tym czasie jest aktywny tryb odczytu danych, potwierdzenie wskazuje aktualny stan danych. Jeśli jest aktywny tryb zapisu danych, kod ten zwraca dane do komputera PC.

#### Potwierdzenie błędu

[Command2][ ][Set ID][ ][NG][Dane][x]

\* Monitor transmituje sygnał ACK (potwierdzenie) w tym formacie, gdy odbiera niepoprawne dane od nieprawidłowo wykonywanych funkcji lub gdy występują błędy komunikacji.

Dane00: Nieprawidłowy kod

## 01. Zasilanie (Polecenie : k a)

- ▶ Steruje włączeniem/wyłączeniem monitora.

### Transmisja

[k][a][ ][Set ID][ ][Dane][Cr]

Dane 00: Zasilanie wyłączone 01 : Zasilanie włączone

### Potwierdzenie

[a][ ][Set ID][ ][OK][Dane][x]

- ▶ Wyświetlanie stanu zasilania.

### Transmisja

[k][a][ ][Set ID][ ][FF][Cr]

### Potwierdzenie

[a][ ][Set ID][ ][OK/NG][Dane][x]

\* Jeśli inne funkcje przesyłają '0xFF' zgodnie z tą składnią, dane zwrotne potwierdzenia prezentują status każdej z funkcji.

\* Status „OK”, „Błąd” (error) lub inne komunikaty mogą być wyświetlane na ekranie odbiornika przy włączonym zasilaniu.

## 02. Format obrazu (Polecenie : k c) (Rozmiar obrazu głównego)

- ▶ Do wyboru formatu obrazu.  
Format ekranu można także ustawiać, korzystając z opcji **Proporcje ekranu** w menu podręcznym **Szybkie menu** lub w menu OBRAZ.

### Transmisja

[k][c][ ][Set ID][ ][Dane][Cr]

Dane 01 : Normalny ekran (4:3) 07 : 14:9  
02 : Szeroki ekran (16:9) 09 : 1:1 Piksel  
04 : Zbliżenie 0B : szerokość  
06 : Oryginalny 10 do 1F : Powiększenie kinowe 1 do 16

### Potwierdzenie

[c][ ][Set ID][ ][OK/NG][Dane][x]

\* Poprzez wejście PC można ustawić jedynie format 16:9 lub 4:3.

\* W trybie DTV/HDMI(1080i 50Hz/60Hz, 720p 50Hz/60Hz, 1080p 24Hz/30Hz/50Hz/60Hz), Komponent( 720p, 1080i, 1080p 50Hz/60Hz) dostępna jest funkcja **1:1 Piksel** (Tylko przeglądanie).

\* Pełna szerokość jest obsługiwana tylko w trybach ATV, AV1, 2, 3.

## 03. Wygaszenie (Polecenie : k d)

- ▶ Włącza/ wyłącza wygaszenie ekranu.

### Transmisja

[k][d][ ][Set ID][ ][Dane][Cr]

Dane 00 : Wł. wygaszenia ekranu (obraz wyl.)  
Video mute off (Wygaszenie obrazu wyłączone)  
01 : Wyl. wygaszenia ekranu (obraz wł.)  
10 : Video mute on (Wygaszenie obrazu włączone)

### Potwierdzenie

[d][ ][Set ID][ ][OK/NG][Dane][x]

\* Jeśli wygaszone zostanie tylko wideo, na ekranie telewizora będzie wyświetlane menu ekranowe. W przypadku włączenia opcji **Screen mute** (Wygaszenie ekranu) menu ekranowe nie będzie wyświetlane.

## 04. Wyciszenie (Polecenie : k e)

- ▶ Włącza/ wyłącza wyciszenie dźwięku.  
Dźwięk można również wyciszyć przy użyciu przycisku MUTE na pilocie zdalnego sterowania.

### Transmisja

[k][e][ ][Set ID][ ][Dane][Cr]

Dane 00 : Wyciszenie dźwięku wł. (dźwięk wyl.)  
01 : Wyciszenie dźwięku wyl. (dźwięk wł.)

### Potwierdzenie

[e][ ][Set ID][ ][OK/NG][Dane][x]

## 05. Regulacja głośności (Polecenie : k f)

- ▶ Do regulacji głośności.  
Głośność można również regulować przy użyciu przycisków regulacji głośności na pilocie zdalnego sterowania.

### Transmisja

[k][f][ ][Set ID][ ][Dane][Cr]

Dane Czerwony : 00 do Zielony : 64  
\*Patrz "Mapowanie danych rzeczywistych1" poniżej. (p. str.175)

### Potwierdzenie

[f][ ][Set ID][ ][OK/NG][Dane][x]

## 06. Kontrast (Polecenie : k g)

- ▶ Do regulacji kontrastu obrazu.  
Kontrast można również regulować w menu obrazu.

### Transmisja

[k][g][ ][Set ID][ ][Dane][Cr]

Dane Czerwony : 00 do Zielony : 64  
\*Patrz "Mapowanie danych rzeczywistych1" poniżej. (p. str.175)

### Potwierdzenie

[g][ ][Set ID][ ][OK/NG][Dane][x]

## 07. Jaskrawość (Polecenie : k h)

- ▶ Do regulacji jaskrawości obrazu.  
Jaskrawość można również regulować w menu obrazu.

### Transmisja

[k][h][ ][Set ID][ ][Dane][Cr]

Dane Czerwony : 00 do Zielony : 64  
\*Patrz "Mapowanie danych rzeczywistych1" poniżej. (p. str.175)

### Potwierdzenie

[h][ ][Set ID][ ][OK/NG][Dane][x]

## 08. Kolor (Polecenie : k i)

- ▶ Do regulacji koloru obrazu.  
Kolor można również regulować w menu obrazu.

### Transmisja

[k][i][ ][Set ID][ ][Dane][Cr]

Dane Czerwony : 00 do Zielony : 64  
\*Patrz "Mapowanie danych rzeczywistych1" poniżej. (p. str.175)

### Potwierdzenie

[i][ ][Set ID][ ][OK/NG][Dane][x]

## 09. Odcień (Polecenie : k j)

- ▶ Do regulacji odcienia obrazu.  
Odcień można również regulować w menu obrazu.

### Transmisja

[k][j][ ][Set ID][ ][Dane][Cr]

Dane Czerwony : 00 do Zielony : 64

\*Patrz "Mapowanie danych rzeczywistych1" poniżej. (p. str.175)

### Potwierdzenie

[j][ ][Set ID][ ][OK/NG][Dane][x]

## 10. Ostrość (Polecenie : k k)

- ▶ Do regulacji ostrości obrazu.  
Ostrość można również regulować w menu obrazu.

### Transmisja

[k][k][ ][Set ID][ ][Dane][Cr]

Dane Czerwony : 00 do Zielony : 64

\*Patrz "Mapowanie danych rzeczywistych1" poniżej. (p. str.175)

### Potwierdzenie

[k][ ][Set ID][ ][OK/NG][Dane][x]

## 11. Wybór OSD (Polecenie : k l)

- ▶ Do włączenia/wyłączenia OSD (Menu na ekranie).

### Transmisja

[k][l][ ][Set ID][ ][Dane][Cr]

Dane 00: OSD wyłączone 01 : OSD włączone

### Potwierdzenie

[l][ ][Set ID][ ][OK/NG][Dane][x]

## 12. Tryb sterowania zewnętrznego (Polecenie : k m)

- ▶ Do zablokowania elementów sterowania na panelu czołowym i pilocie zdalnego sterowania.

### Transmisja

[k][m][ ][Set ID][ ][Dane][Cr]

Dane 00: Blokady wyłączone 01 : Blokady włączone

### Potwierdzenie

[m][ ][Set ID][ ][OK/NG][Dane][x]

\* Tego trybu należy używać, jeśli nie jest używany pilot.  
Włączenie/wyłączenie zasilania powoduje usunięcie blokady przycisków sterujących.

\* Przycisk zasilania na odbiorniku będzie działać prawidłowo.

## 13. Tony wysokie (Polecenie : k r)

- ▶ Regulacja tonów wysokich.  
Tony wysokie można też regulować w menu AUDIO.

### Transmisja

[k][r][ ][Set ID][ ][Dane][Cr]

Dane Czerwony : 00 do Zielony : 64

\*Patrz "Mapowanie danych rzeczywistych1" poniżej. (p. str.175)

### Potwierdzenie

[r][ ][Set ID][ ][OK/NG][Dane][x]

## 14. Tony niskie (Polecenie : k s)

- ▶ Regulacja tonów niskich.  
Tony niskie można też regulować w menu AUDIO.

### Transmisja

[k][s][ ][Set ID][ ][Dane][Cr]

Dane Czerwony : 00 do Zielony : 64

\*Patrz "Mapowanie danych rzeczywistych1" poniżej. (p. str.175)

### Potwierdzenie

[s][ ][Set ID][ ][OK/NG][Dane][x]

## 15. Balans (Polecenie : k t)

- ▶ Do regulacji balansu.  
Balans można również regulować w menu dźwięku.

### Transmisja

[k][t][ ][Set ID][ ][Dane][Cr]

Dane Czerwony : 00 do Zielony : 64

\*Patrz "Mapowanie danych rzeczywistych1" poniżej. (p. str.175)

### Potwierdzenie

[t][ ][Set ID][ ][OK/NG][Dane][x]

## 16. Temperatury koloru (Polecenie : k u)

- ▶ Do regulacji temperatury koloru. CSM można również regulować w menu obrazu.

### Transmisja

[k][u][ ][Set ID][ ][Dane][Cr]

Dane 00: Średnia 01: Zimna 02: Gorący

### Potwierdzenie

[u][ ][Set ID][ ][OK/NG][Dane][x]



## 17. Metoda ISM (Polecenie : j p) (tylko telewizory plazmowe)

- Do sterowania metodą ISM. Metodę ISM można również regulować w menu OPCJE.

### Transmisja

[j][p][ ][Set ID][ ][Dane][Cr]

Dane 02: Orbiter  
04: Wskaźnik pracy  
08: Normalny  
20: Czyszczenie kolorem

### Potwierdzenie

[p][ ][Set ID][ ][OK/NG][Dane][x]

## 18. Oszczędzanie energii (Polecenie : j q)

- Zmniejszanie zużycia energii przez telewizor. Można też użyć polecenia **Oszczędzanie energii** w menu **OPCJE**.

### Transmisja

[j][q][ ][Set ID][ ][Dane][Cr]

Funkcja Oszczędzanie energii				Poziom				Opis
7	6	5	4	3	2	1	0	
0	0	0	0	0	0	0	0	Wył.
0	0	0	0	0	0	0	1	Minimalne
0	0	0	0	0	0	1	0	Średnia
0	0	0	0	0	0	1	1	Maksymalne
0	0	0	0	0	1	0	0	Auto
0	0	0	0	0	1	0	1	Ekran wyłączony(tylko telewizory LCD/TELEWIZOR LED LCD)
0	0	0	1	0	0	0	0	Niska(tylko telewizory plazmowe)
0	0	0	1	0	0	0	1	Średni(tylko telewizory plazmowe)
0	0	0	1	0	0	1	0	Wysoka(tylko telewizory plazmowe)

### Potwierdzenie

[q][ ][Set ID][ ][OK/NG][Dane][x]

(Z wyjątkiem 19/22LU40\*\* 19/22/26LU50\*\*, 32/37/42LF25\*\* 32/37/42LG2\*\*\*, 32/37/42LG33\*\*, 19/22/26LG31\*\*, 19/22/26/32/37/42LH20\*\*, 19/22/26/32LD3\*\* 32/37/42/47LH3\*\*\*, 50/60PS70\*\* 50/60PS80\*\*, 42/50PQ35\*\*, 42PQ65\*\*, 50PS65\*\*)

## 19. Automatycznie regulacja(Polecenie : j u)

- Automatycznie reguluje pozycję obrazu i eliminuje jakiegolwiek drgania obrazu. Działa tylko w trybie RG[PC].

### Transmisja

[j][u][ ][Set ID][ ][Dane][Cr]

Dane 01: Do odbiornika

### Potwierdzenie

[u][ ][Set ID][ ][OK/NG][Dane][x]

## 20. Polecenie wyboru kanału(Polecenie : m a)

- Wybór kanału dla podanego numeru fizycznego.

### Transmisja

[m][a][ ][Set ID][ ][Dane0][ ][Dane1][ ][Dane2][Cr]

Dane00: Dane wysokiego kanału  
Dane01: Dane niskiego kanału  
np. nr 47 -> 00 2F (2FH)  
nr 394 -> 01 8A (18AH),  
DTV nr 0 -> bez znaczenia  
Dane02 0x00: sygnał analogowy główny,  
0x10: sygnał cyfrowy główny  
0x20 : Radio

### Zakres danych kanału

Sygnał analogowy — min.: 00 do maks.: 63 (0 do 99)  
Sygnał cyfrowy — min.: 00 - maks.: 3E7 (0 do 999)  
(Poza Szwecją, Finlandią, Norwegią, Danią, Irlandią)  
Sygnał cyfrowy — min.: 00 do maks.: 270F (0 do 9999)  
(Jedynie w Szwecji, Finlandii, Norwegii, Danii, Irlandii)

### Potwierdzenie

[a][ ][Set ID][ ][OK/NG][Dane][x]

Dane Czerwony : 00 do Zielony : 7DH

## 21. Dodanie/opuszczenie kanału (Polecenie: m b)

- Umożliwia ustawienie statusu „przeskocz” dla aktualnego programu..

### Transmisja

[m][b][ ][Set ID][ ][Dane][Cr]

Dane 00 : Przeskocz 01 : Dodaj

### Potwierdzenie

[b][ ][Set ID][ ][OK/NG][Dane][x]

### \* Mapowanie danych rzeczywistych 1

00: Krok 0  
⋮  
A : Krok 10 (Odb ID 10)  
⋮  
F : Krok 15 (Odb ID 15)  
10 : Krok 16 (Odb ID 16)  
⋮  
64 : Krok 100  
⋮  
6E: Krok 110  
⋮  
73 : Krok 115  
74 : Krok 116  
⋮  
C7: Krok 199  
⋮  
FE: Krok 254  
FF: Krok 255

### \* Mapowanie danych rzeczywistych 2

00:-40  
01: -39  
02:-38  
⋮  
28 : 0  
⋮  
4E : +38  
4F : +39  
50 : +40

# DODATEK

## 22. Key (Klucz)(Polecenie : m c)

► Do przesyłania kodu zdalnego klucza IR.

*Transmisja*

[m][c][ ][Set ID][ ][Dane][Cr]

Dane Przesłanie kodu IR - p. str. 169.

*Potwierdzenie*

[c][ ][Set ID][ ][OK/NG][Dane][x]

## 23. Control Back Light (Regulacja podświetlenia) (Polecenie : m g) (Tylko telewizory LCD/TELEWIZOR LED LCD).

► Regulacja podświetlenia.

*Transmisja*

[m][g][ ][Set ID][ ][Dane][Cr]

Dane: Dane min.: 00 do maks.: 64

*Potwierdzenie*

[g][ ][Set ID][ ][OK/NG][Dane][x]

## 24. Wybór wejścia (Polecenie : x b) (Wejście głównego obrazu)

► Wybór źródła wejściowego obrazu głównego.

*Transmisja*

[x][b][ ][Set ID][ ][Dane][Cr]

Dane Struktura

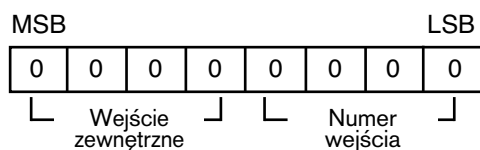

Wejście zewnętrzne				Dane
0	0	0	0	DTV
0	0	0	1	Analogowe
0	0	1	0	AV
0	1	0	0	Komponent
0	1	1	0	RGB
1	0	0	1	HDMI

Numer wejścia				Dane
0	0	0	0	Wejście1
0	0	0	1	Wejście2
0	0	1	0	Wejście3
0	0	1	1	Wejście4

*Potwierdzenie*

[b][ ][Set ID][ ][OK/NG][Dane][x]

# Informacja dotycząca oprogramowania open source

## Informacja dotycząca oprogramowania open source

Następujące pliki wykonywalne GPL oraz biblioteki LGPL/MPL użyte w tym produkcie podlegają warunkom określonym w licencjach GPL 2.0, LGPL 2.1 lub MPL 1.1.

### PLIKI WYKONYWALNE GPL:

- Jądro Linux 2.6
- busybox
- lzo

### BIBLIOTEKI LGPL:

- uClibc

### BIBLIOTEKI MPL:

- Nanox

Firma LG Electronics udostępnia kod źródłowy na dysku CD-ROM za opłatą pokrywającą koszt dystrybucji i obejmującą koszt nośnika, dostawy i obsługi po otrzymaniu zamówienia wysłanego pocztą e-mail na adres:

[opensource@lge.com](mailto:opensource@lge.com)

Oferta jest ważna przez okres trzech (3) lat od daty dystrybucji niniejszego produktu przez firmę LG Electronics.

Kopię licencji GPL, LGPL, MPL można uzyskać na stronie internetowej <http://www.gnu.org/licenses/old-licenses/gpl-2.0.html>, <http://www.gnu.org/licenses/old-licenses/lgpl-2.1.html>, <http://www.mozilla.org/MPL/MPL-1.1.html>.

Na stronach <http://www.gnu.org/licenses/old-licenses/gpl-2.0-translations.html> i

<http://www.gnu.org/licenses/old-licenses/lgpl-2.1-translations.html> można także uzyskać przetłumaczone wersje licencji GPL oraz LGPL .

To oprogramowanie powstało częściowo na podstawie prac grupy Independent JPEG Group. Wszelkie prawa zastrzeżone © 1991 – 1998, Thomas G. Lane.

Ten produkt obejmuje

- biblioteka libpng : wszelkie prawa zastrzeżone © 2004 Glenn Randers-Pehrson
- biblioteka kompresji Zlib: Wszelkie prawa zastrzeżone © 1995-2002 Jean-loup Gailly i Mark Adler.
- biblioteka Tinyxml : wszelkie prawa zastrzeżone (c) 2000-2006 Lee Thomason.

 **NOTE**

**ENG**

Some video codecs listed in the manual may not be supported, depending on the region (country).

**POR**

Alguns codecs de vídeo listados no manual podem não ser suportados, dependendo da região (país).

**POL**

Niektóre kodeki wideo wymienione w instrukcji mogą nie być obsługiwane, w zależności od regionu (kraju).

**SPA**

Algunos códecs de vídeo que figuran en el manual pueden no ser compatibles, dependiendo de la región (país).

**THA**

ชนิดของไฟล์วิดีโอบางชนิดที่อยู่ในคู่มือเล่มนี้ อาจไม่รองรับการใช้งานในบางพื้นที่(ประเทศ)



Zaleca się również zapisanie numeru seryjnego  
oraz numeru modelu.  
Informacje te znajdują się na tabliczce znamion-  
owej na tylnej obudowie urządzenia.

Model: \_\_\_\_\_

Numer seryjny: \_\_\_\_\_