



БЪЛГАРСКИ

# РУКОВОДСТВО ЗА ПОТРЕБИТЕЛЯ

# ХЛАДИК-ФРИЗЕР

Моля, пред употреба прочетете внимателно това ръково и го съхраняйте на леснодостъпно място за справка по всяко време.

<b>Увод</b>	<b>Документиране</b> _____	<b>4</b>
	<b>ВАЖНА ИНФОРМАЦИЯ ЗА ВАШАТА БЕЗОПАСНОСТ</b> _____	<b>5</b>
<b>СВЪРЗВАНЕ</b>	<b>Основни части</b> _____	<b>9</b>
	<b>МОНТАЖ</b> _____	<b>10</b>
<b>ЕКСПЛОАТАЦИЯ</b>	<b>СВЪРЗВАНЕ</b> _____	<b>10</b>
	<b>ПУЛТ ЗА УПРАВЛЕНИЕ</b> _____	<b>12</b>
	• <b>КОНТРОЛ НА ТЕМПЕРАТУРАТА</b> _____	<b>13</b>
	• <b>Бързо замразяване</b> _____	<b>13</b>
	• <b>ИКОНОМИЧЕН РЕЖИМ</b> _____	<b>14</b>
	• <b>АЛАРМА ЗА ОТВОРЕНА ВРАТА</b> _____	<b>14</b>
	• <b>САМОДИАГНОСТИКА</b> _____	<b>15</b>
	<b>СВАЛЯНЕ И МОНТАЖ НА ПОДВИЖНАТА СЪКЛЕНА ПОЛИЦА</b> _____	<b>15</b>
	<b>СВАЛЯНЕ И МОНТАЖ НА ЧЕКМЕДЖЕТО В ОТДЕЛЕНИЕТО ЗА ОХЛАЖДАНЕ</b> _____	<b>15</b>
	<b>СВАЛЯНЕ И МОНТАЖ НА ЧЕКМЕДЖЕТА В ОТДЕЛЕНИЕТО ЗА ЗАМРАЗЯВАНЕ</b> _____	<b>16</b>
<b>Обслужване и поддръжка</b>	<b>Получаване на ледени кубчета</b> _____	<b>16</b>
	<b>Съхраняване на хранителни продукти</b> _____	<b>17</b>
	<b>Енергоспестяващ метод</b> _____	<b>17</b>
	<b>Почистване</b> _____	<b>17</b>
	<b>Обща информация</b> _____	<b>18</b>
<b>ПРЕМЕСТВАНЕ ПАНТИТЕ НА ВРАТИТЕ</b>	<b>РАБОТНИ ХАРАКТЕРИСТИКИ НА ХЛАДИЛНИКА</b> _____	<b>18</b>
	<b>ПРЕМЕСТВАНЕ ПАНТИТЕ НА ВРАТИТЕ</b> _____	<b>19</b>
<b>Отстраняване на неизправности</b>	<b>Отстраняване на неизправности</b> _____	<b>21</b>
	<b>Изхвърляне на вашия стар уред</b> _____	<b>22</b>
<b>УМНА ДИАГНОСТИКА</b>	<b>УМНА ДИАГНОСТИКА (опция)</b> _____	<b>23</b>

## Документиране

Моделът и серийният номер се намират на задната страна на уреда. Този номер е уникален и е поставен само върху този уред. Запишете необходимата информация по-долу и запазете това ръководство като документ за вашата популка. Прикрепете тук и фактурата.

Дата на покупката : \_\_\_\_\_

Търговски обект, от който е : \_\_\_\_\_

Адрес на търговския обект : \_\_\_\_\_

Телефон на търговския обект : \_\_\_\_\_

Модел № : \_\_\_\_\_

Сериен № : \_\_\_\_\_

## ВАЖНА ИНФОРМАЦИЯ ЗА ВАШАТА БЕЗОПАСНОСТ

▲ Това е символ за сигнализиране на инструкции по безопасност. Той ви дава сигнал за инструкции за безопасност, които ви информират за опасности, които могат да убият вас или други хора или да причинят повреда на уреда. Всички инструкции по безопасност се предшвестват от символа за сигнализиране на инструкции по безопасност и дума за сигнализиране на риска: **ОПАСНОСТ, ВНИМАНИЕ** или **ПРЕДУПРЕЖДЕНИЕ**. Тези думи означават:

### ▲ ПРЕДУПРЕЖДЕНИЕ!

Може да загинете или да получите сериозно нараняване, ако не спазвате инструкциите.

### ▲ ВНИМАНИЕ!

Означава потенциално опасна ситуация, която, ако не бъде избегната, може да доведе само до леко или средно тежко нараняване или повреда на уреда.

### ▲ ПРЕДУПРЕЖДЕНИЕ!

- Преди да използвате този хладилник, трябва да го инсталирате правилно и да го разположите в съответствие с Указанията за инсталиране в този документ.
- Всички инструкции по безопасност определят опасността, казват ви как да намалите вероятността от нараняване и какво ще се случи, ако не се спазват инструкциите.
- За да намалите опасността от пожар, електрически удар или нараняване на лица, когато използвате вашия уред, трябва да спазвате основните мерки по безопасност, включително дадените по-долу. Прочетете всички инструкции, преди да използвате този уред.

**При свързване на захранването Трябва да използвате контакт, предназначен само за този уред.**

- Използване на няколку уреда, включени към един контакт, може да причини пожар.
- Прекъсвачът за токове на утечка може да повреди храната и автоматът за лед и вода може да протече.



**Не допускайте щепселът да бъде обърнат нагоре или да бъде притиснат зад хладилника.**

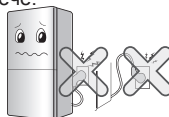

**Не допускайте захранващия кабел да се прегъне или да бъде затиснат от тежък предмет, за да не се повреди.**

Това може да повреди захранващия кабел и да причини пожар или електрически удар.



**Не удължавайте и не променяйте дължината на захранващия кабел.**

Това причинява електрически удар или пожар поради електрическата повреда на захранващия кабел или други причини.



**Не дърпайте кабела и не докосвайте захранващия щепсел с мокри ръце.**

Това може да причини електрически удар или нараняване.

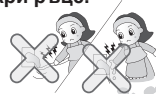

**Отстранете водата или праха от захранващия щепсел и го включете, като щифтовете трябва бъдат вкарани в контакта добре до крайно положение.**

Праха, вода или хлабаво включване може да причини пожар или електрически удар.



**Проверете заземяването.**

Неправилното заземяване може да причини авария и електрически удар.



**Когато захранващият кабел или щепселът е повреден, или когато отворите в контакта се разхлабят, не ги използвайте.**

Това може да причини електрически удар или късо съединение, което може да предизвика пожар.



**При използване на хладилника**

**Не поставяйте тежък предмет или опасен предмет (съд с течност) върху хладилника.**

Той може да бъде съборен и да причини нараняване, пожар или електрически удар при отваряне или затваряне на вратата.



**Не се увисвайте на вратата или рафтовете на вратата, на барчето, фризера или хладилната камера.**

Това може да събори хладилника или да нарани ръцете ви. Не позволявайте особено на деца да вършат гореспомнатото.



**Не инсталирайте хладилника на влажно място или на място, което се мокри от вода или дъжд.**

Повредата на изолацията на електрическите части може да доведе до утечка.



**Не използвайте и не съхранявайте запалителни материали, като етер, бензол, алкохол, лекарства, втечен газ, спрейове или козметични препарати, близо до хладилника или в него.**

Това може да причини експлозия или пожар.



**Не поставяйте живо животно в хладилника.**



**Не поставяйте запалена свещ в хладилника за обезмирисване. Не използвайте сешоар за подсушаване на вътрешността, нито запалена свещ за премахване на миризми.**

Това може да причини експлозия или пожар.



**Не съхранявайте лекарства или лабораторни материали в хладилника.**

При съхраняване на материал, който изисква строг температурен контрол, той може да се повреди или да извърши неочаквана реакция, която да предизвика опасност.



**Използвайте хладилник, който е бил потопен във вода, след като го проверите.**

Това може да причини електрически удар или пожар.

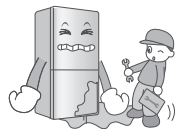

**Когато изтича газ, не пипайте хладилника или контакта и незабавно проветрете помещението.**

- Експлозията от искра може да причини пожар или изгаряния.

- Понеже в този хладилник се използва природен газ (изобутен, R600a) като щадящ околната среда хладилен агент, дори малко количество (80-90 г) е запалително. При изтичане на газ поради сериозна повреда при транспортиране, инсталиране или използване на хладилника всяка искра може да причини пожар или изгаряния.

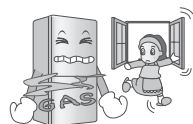

**Не пръскайте с вода хладилника отвън или отвътре и не го почиствайте с бензол или разредител.**

Повредата на изолацията на електрическите части може да причини електрически удар или пожар.



Носете хладилника за дръжките отдолу на предната страна и отгоре на задната страна.

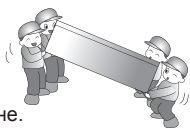

В противен случай може да го изпуснете, което може да причини нараняване.

Понеже отварянето или затварянето на вратата на хладилника може да причини нараняване на лице, което стои наблизо, бъдете внимателни.



Отварянето или затварянето на вратата може да причини притискане на ръка или крак в процела на вратата или дете може да бъде наранено от ръба.

Когато усетите странна миризма или дим от хладилника, незабавно издърпайте щепсела от контакта и се свържете със сервизния център.

Това може да причини пожар.



Не позволявайте на никой друг, освен на квалифицирано техническо лице, да разглобява, ремонтира или поправя хладилника.

Това може да причини нараняване, електрически удар или пожар.

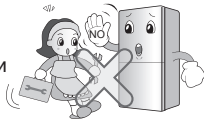

Не използвайте хладилника за небитови нужди (съхраняване на лекарства или лабораторни материали, използване на борда на кораб и т. н.).

Това може да причини неочаквана опасност, като пожар, електрически удар, повреда на съхранените материали или химическа реакция.



Когато изхвърляте хладилника, свалете уплътнителите от вратата.

Това може да причини заключване на дете.



Инсталирайте хладилника върху стабилен и равен под.

Инсталирането му върху нестабилен под може да причини смърт чрез събаряне на хладилника при отваряне или затваряне на вратата.



Не пъхайте ръцете си или метална пръчка в изхода за студен въздух, капака, дъното на хладилника, топлоустойчивата решетка (изпускателния отвор) от задната страна.

Това може да причини електрически удар или нараняване.



Избягвайте отоплителни уреди.

Това може да причини пожар.

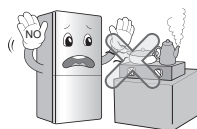

Не пъхайте ръцете си в съда за лед или в автомата за лед.

Работещият ледогенератор може да причини нараняване.



Ограничете натрупването на мазнини и масла (включително растителни) върху пластмасовите части на хладилника.

Това причинява повреда и ги унищожава.



## ▲ ВНИМАНИЕ!

Нарушаването на това указание може да причини нараняване или повреда на дома или мебелите. Бъдете винаги внимателни.

Когато желаете да изхвърлите хладилника, свържете се с общинската служба.

Когато желаете да изхвърляте големи битови отпадъци, каквито са битови електроуреди и мебели, най-добре е да се свържете с местната общинска служба.



Не пипайте храната или съдовете във фризера с мокри ръце.

Това може да причини нараняване от измръзване.



Изчакайте 5 или повече минути, когато включвате щепсела отново.

Това може да причини нарушаване на работата на фризера.



Издърпвайте захранващия щепсел, като държите самия щепсел, а не кабела.

Това може да причини електрически удар или късо съединение, което може да причини пожар.



Не използвайте запалим спрей в близост до хладилника.

Не съхранявайте избухливи субстанции като аерозолни флакони със запалителен газ в този уред.



Това може да причини пожар.

Издърпайте щепсела от контакта при почистване, поддръжка или смяна на вътрешната лампа на хладилника.

- Това може да причини електрически удар или нараняване.
- При смяна на вътрешната лампа на хладилника проверете дали гуменият пръстен за предотвратяване на появата на електрически искри в цокъла не е изваден.



При гръмотевични бури или когато няма да използвате уреда дълго време, изключете щепсела от контакта.

Има опасност от електрически удар или пожар.



Не поставяйте ваза с цветя, чаша, козметични препарати, лекарства или съд с вода върху хладилника.

Това може да причини пожар, електрически удар или нараняване при събаряне.



Не използвайте миялна машина за почистване на долните чекмеджета; високата температура може да повреди кошниците и да ги направи неизползваеми.



Контактът за електрозахранване трябва да е лесно достъпен при необходимост от бързо изваждане на щепсела.

Когато една врата на хладилника рязко се затвори, друга врата може да се отвори, тъй като отделенията на хладилника са свързани с въздухопроводи.

**▲ ВНИМАНИЕ**

Този уред е предназначен да се използва за домакински или подобни цели като например в кухни за персонал в магазини, офиси и други работни среди; къщи във ферми и от клиенти в хотели, мотели и в други среди за живеене; среда от типа "легло и закуска"; за кетеринг и за подобни нетърговски приложения.

**▲ ВНИМАНИЕ**

Този уред не е предназначен за използване от лица (включително деца) с намалени физически, сетивни или умствени възможности или без опит и познания, освен ако не са наблюдавани или инструктирани как да използват уреда от отговарящо за безопасността им лице.

Не трябва да се допуска деца да си играят с уреда.

**▲ ПРЕДУПРЕЖДЕНИЕ**

Не запушвайте вентилационните отвори в корпуса на уреда или във вградената конструкция.

**▲ ПРЕДУПРЕЖДЕНИЕ**

Хладилният агент и изолационният газ за уплътненията, използвани в уреда, изискват специална процедура при изхвърляне. При изхвърляне на уреда за отпадъци моля посъветвайте се със сервизния представител или с лице със съответната квалификация.

**▲ ПРЕДУПРЕЖДЕНИЕ**

За да ускорите процеса на размразяване, не използвайте механични приспособления или други средства, които не са препоръчани от производителя.

**▲ ПРЕДУПРЕЖДЕНИЕ**

Не повреждайте инсталацията за циркулиране на хладилния агент.

**▲ ПРЕДУПРЕЖДЕНИЕ**

В отделенията за съхраняване на хранителни продукти на този уред не използвайте електроуреди, които не са препоръчани от производителя.



Този уред съдържа малко количество от хладилния агент изобутан (R600a), естествен газ с висока съвместимост с околната среда, но който също така е и запалим. Когато се транспортира и инсталира уредът, трябва да се внимава да не бъдат повредени частите на инсталацията, в която циркулира хладилният агент. Бликналият от тръбите хладилен агент може да се възпламени или да предизвика нараняване на очите. Ако откриете изтичане на този газ, избягвайте открит огън или всякакви потенциални източници на възпламеняване и проветрете за няколко минути помещението, в което е поставен уредът. За да избегнете създаване на запалима смес от този газ с въздуха в случай на изтичане на хладилен агент от инсталацията, размерът на помещението, в което този уред може да бъде поставен, зависи от количеството използван хладилен агент. На всеки 8 г от хладилния агент R600a в уреда трябва да се пада 1m<sup>2</sup> площ от помещението. Количеството хладилен агент в конкретния уред е посочено на заводската табелка във вътрешността на уреда. Никога не пускайте в действие уред, който показва някакви признаци на повреда. Ако се съмнявате, консултирайте се с търговеца, от който сте го купили.

## Основни части

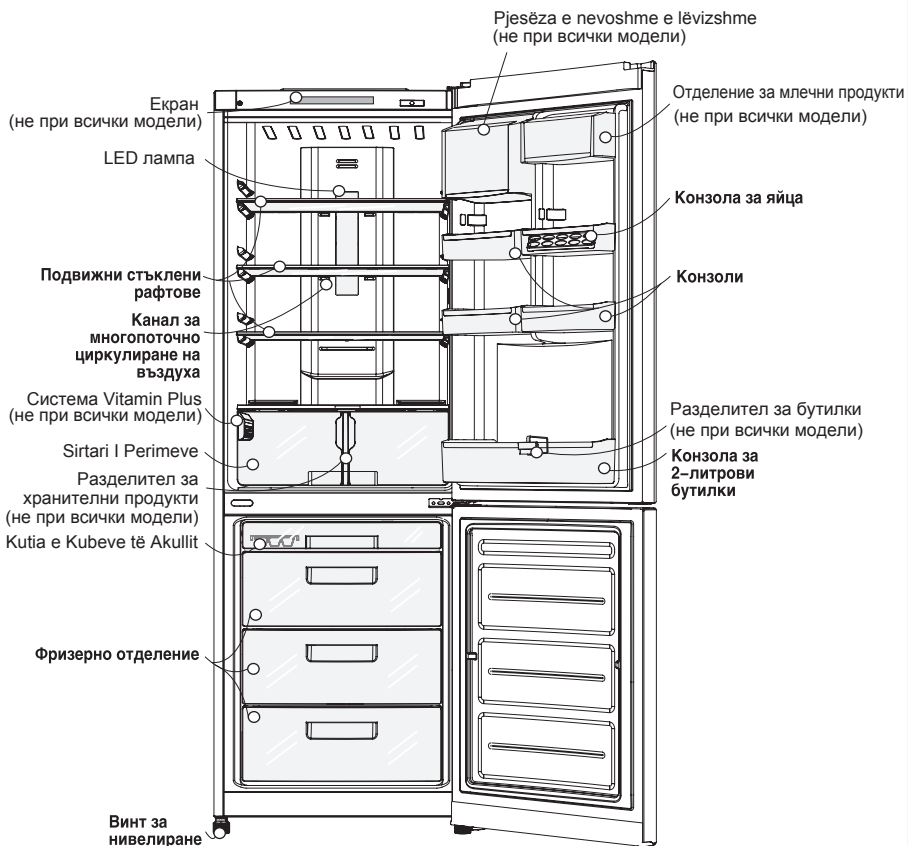



### Забелешка

Някои от посочените части може да липсват във вашия уред, защото те са предназначени за други модели.



## МОНТАЖ

- Монтирайте ограничителните стопове в горните ъгли на задния панел на хладилника както е показано на Фиг.1. Стоповете са предоставени в кошничката на вратата в охладителното отделение;
- Изберете подходящо място. Поставете хладилника на място, което е удобно за неговата употреба;
- Хладилникът не е уред за вграждане. Трябва да се предвиди пространство не по-малко от 5 см от горната, задната и страничните страни за циркулиране на въздуха и намаляване на консумацията на ток. Фиг.2;
- Не монтирайте хладилника близо до топлинни източници и в зона, изложена на слънчевите лъчи или висока влажност;
- Уверете се, че електрическото напрежение, показано в наръчника отговаря на параметрите на вашата електрическа мрежа;
- Не сваляйте кръглите стикери върху задния панел на хладилника. Те имат декоративна функция да затварят фабричните отвори;
- За да избегнете вибрации, уредът трябва да бъде нивелиран. Ако е необходимо, регулирайте винтовете за нивелиране, за да компенсирате неравностите на пода. Предната част трябва да бъде поставена малко по-високо от задната, за да се затварят по-лесно вратите. Винтовете за нивелиране могат да се завъртят лесно, ако леко наклоните корпуса. За повдигане на уреда въртете винтовете за нивелиране обратно на часовниковата стрелка (  ), а за спускане – по посока на часовниковата стрелка (  ).
- За да осигурите подходяща циркулация на въздуха около хладилника с фризер, оставете достатъчно разстояние от двете му страни и отгоре, както и поне 2 инча (5 см) разстояние от задната му стена.

- Преди употреба, внимателно измийте хладилника;
- Поставете принадлежностите, като кутията за лед и т. н., на съответните им места. Те са опаковани заедно, за да се предотврати евентуалното им повреждане по време на превоза.
- Включете щепсела на захранващия кабел в контакта. Не включвайте други електроуреди в същия контакт.

## СВЪРЗВАНЕ

Щом инсталирате своя хладилник–фризер, оставете го работи 2–3 часа, за да се стабилизира при нормалната работна температура, преди да поставите в него пресни или замразени хранителни продукти. Ако извадите щепсела от контакта, изчакайте 5 минути, преди да го включите отново. Вашият хладилник–фризер вече е готов за употреба.

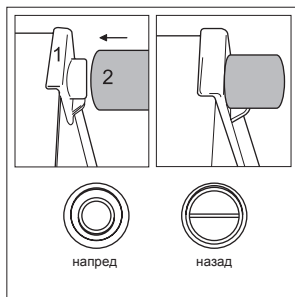

Фигура 1. Монтаж на ограничителните стопове

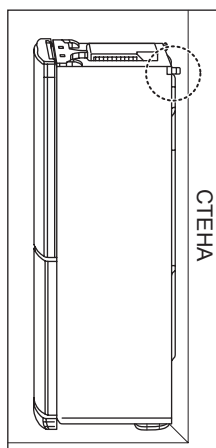

Фигура 2. Монтаж на хладилника спрямо стената

**ЗАБЕЛЕЖКА:**

Стоповете са предоставени в кошничката на вратата в охладителното отделение.  
 Те трябва да се монтират, за да се получи по-висока експлоатационна ефективност на хладилника.

**ПУЛТ ЗА УПРАВЛЕНИЕ**

**Външен светодиоден екран (LED)**



**Вътрешен екран**



## КОНТРОЛ НА ТЕМПЕРАТУРАТА

Първоначалната температура в отделенията за охлаждане и замразяване е 3 °C и -20 °C, съответно.

Ако искате можете да го промените като натиснете бутона за контрол на температурата на съответното отделение.

Външен LED екран.



Вътрешен LED екран.

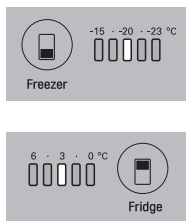

### ЗАБЕЛЕЖКА:

Температурата показана на LED екрана е целева стойност, тъй като действителната температура вътре в хладилника е различна според интензитета на излагане на външни фактори като температура на поставените храни и честотата на отваряне на вратата. След включване хладилникът достига зададения режим за 2-3 дни.

## БЪРЗО ЗАМРАЗЯВАНЕ

Използва се, ако е нужно бързо замразяване на хранителните продукти.

Натиснете веднъж бутона „Quick freeze/ Economy mode“ (Бързо замразяване/ икономичен режим) (на външния екран) или бутона „Quick freeze“ (Бързо замразяване) (на вътрешния екран). Лампата за „QUICK FREEZE“ ще светне и бързото замразяване ще започне.

Бързото замразяване отнема около 24 часа. При завършване на тази операция, хладилникът автоматично се връща в предишното си състояние (по-рано зададения режим на температурата).

Ако искате да спрете бързото замразяване, натиснете два пъти бутона „Quick freeze/ Economy mode“ (на външния екран) или бутона „Quick freeze“ (на вътрешния екран). Лампата ще изгасне, бързото замразяване ще спре, а хладилникът ще се върне към предишното си състояние (предишния режим на температурата).

Външен LED екран.



Вътрешен LED екран.



## ИКОНОМИЧЕН РЕЖИМ

Активира режима за пестене на енергия, който е удобен, ако за дълго време не сте къщи. Той ви позволява да намалите консумацията на ток.

Натиснете два пъти бутона „Quick freeze/ Economy mode“ (Бързо замразяване/икономичен режим) (на външния екран) или веднъж бутона „Quick freeze“ (Бързо замразяване) (на вътрешния екран). Лампата светва (ECO MODE). Повторното натискане на бутона изключва тази функция.

Външен LED екран



Вътрешен LED екран



За да активирате „ECO MODE“, натиснете бутона „Quick freeze/Economy mode“. Третото натискане на бутона изключва и двата режима и хладилникът се връща към предишния режим на температурата.

### ЗАБЕЛЕЖКА:

Когато „ECO MODE“ е включен, другите бутони не са действащи. Натиснете бутона „ECO MODE“, за да върнете уреда към предишния режим на температурата.

### ЗАБЕЛЕЖКА:

За пестене на енергия, външния екран се включва на режим за пестене на енергия – фоново осветление на всички индикатори изгасват с изключение на „LOCK“.

## АЛАРМА ЗА ОТВОРЕНА ВРАТА

- Ако вратата на хладилника стои отворена известно време (30 секунди), алармата се включва;
- Можете да активирате и деактивирате алармата за отворена врата като бързо натиснете бутона „ALARM“ (не се предлага при всички модели);
- Ако алармата продължи да свири дори и след затваряне на вратата, свържете се със сервисния център.

Външен LED екран



## „Блокировка“ (за модели с LED екран)

- Когато бутонът „LOCK“ е активиран, другите бутони не работят;
- За блокиране/отблокиране на екрана на хладилника, натиснете бутона „LOCK“ и го задръжте за 3 секунди.



### ЗАБЕЛЕЖКА:

При токов удар, настройките на режима се запазват

## САМОДИАГНОСТИКА

Екранът има функция за самодиагностика. Ако хладилника аварира, бутоните няма да работят и индикаторът показва код за грешка. В този случай не изключвайте тока и незабавно се свържете с местния сервизен център. Ако изключите хладилника, на сервизния инженер може да му е нужно доста време да открие повредения елемент.

## СВАЛЯНЕ И МОНТАЖ НА ПОДВИЖНАТА СЪКЛЕНА ПОЛИЦА

За сваляне на лавицата от хладилника, първо леко я повдигнете (1) и после я издърпайте (2). Неправилното изваждане може да доведе до повреждане на частите от вътрешността на хладилника.

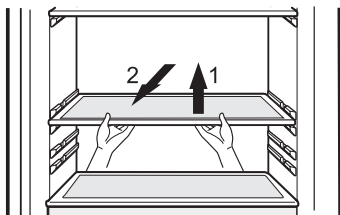

За поставяне на лавицата в хладилника действайте по същия начин: първо повдигнете предния ръб на лавицата (3) и после я бутнете към хладилника (4). Неправилното монтиране може да доведе до повреждане на частите от вътрешността на хладилника.

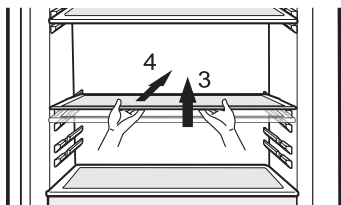

## СВАЛЯНЕ И МОНТАЖ НА ЧЕКМЕДЖЕТО В ОТДЕЛЕНИЕТО ЗА ОХЛАЖДАНЕ

За да свалите долното чекмедже от отделениято за охлаждане, действайте както следва:

- Извадете долната кошница от вратата като я повдигнете;
- Издърпайте чекмеджето навън, като леко повдигате предната част и издърпвате навън;

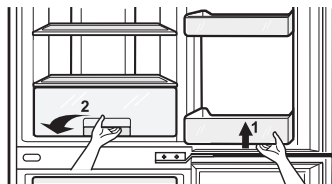

- Повдигнете капака на чекмеджето отпред и го издърпайте, за да го извадите;

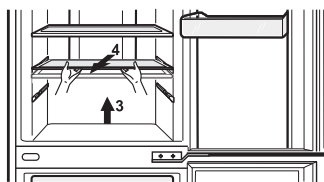

- За да монтирате обратно чекмеджето, действайте по обратния ред.

### ▲ ВНИМАНИЕ!

При това предупреждение трябва да внимавате да не накланяте хладилника. Неправилното изваждане и монтиране може да доведе до повреждане на частите от вътрешността на хладилника.

### Секцията с две звезди ( ) (Приложимо само за някои модели)

- Чекмеджето с две звезди означава, че тук се съхраняват продукти при  $-12^{\circ}\text{C} \sim -18^{\circ}\text{C}$
- Храни за краткотрайно замразяване и съхранение във фризер.

### ЗАБЕЛЕЖКА:

Гаранцията не покрива механични повреди (напуквания, резки, вдлъбнатини, следи от отваряне на камерата, и др.), причинени от нарушаване на съхранението на хладилника, транспортирането му, експлоатацията му, както и правилата за поддържане, прилагане на прекомерна сила.

### СВАЛЯНЕ И МОНТАЖ НА ЧЕКМЕДЖЕТА В ОТДЕЛЕНИЕТО ЗА ЗАМРАЗЯВАНЕ

Когато голямо количество хранителни продукти се съхранява в отделението за замразяване, можете да свалите средното чекмедже от уреда и да съхранявате храните непосредствено върху другите хранителни продукти, поставени в долното чекмедже.

За да извадите което и да е чекмедже от отделението за замразяване, действайте както следва

1. Издърпайте навън чекмеджето;
2. Повдигнете го отпред и дърпайте навън.

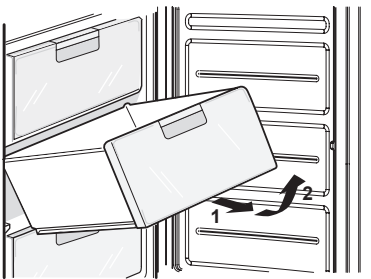

За да монтирате обратно което и да е чекмедже в отделението за замразяване, действайте в обратния ред:

1. Поставете чекмеджето върху водачите под ъгъл от 45°;
  2. Наведете предната част на чекмеджето успоредно на водачите;
  3. Бутнете чекмеджето напред.
- При това предупреждение трябва да внимавате да не накланяте хладилника.

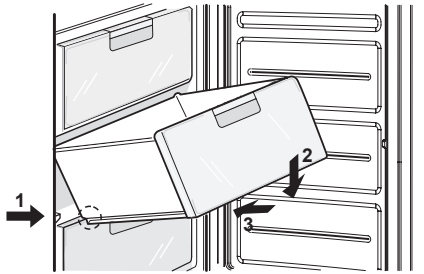

### ▲ ВНИМАНИЕ!

Не прилагайте прекомерна сила за изваждане на чекмеджетата и лавиците – това може да доведе до повреда на хладилника.

### Akullbërja

За да получите ледени кубчета, напълнете с вода формата за лед и я поставете във фризера.



Ако спешно ви трябват ледени кубчета, активирайте функцията „QUICK FREEZE“.

За изваждане на ледени кубчета, дръжте поставката от двата края и леко я наклонете.



### ▲ ВНИМАНИЕ!

Резервоарът за вода може да се пълни само с питейна вода.

### Съвет

За да отделите лесно ледените кубчета, залейте с вода формата за лед преди да я огънете.

### Съхраняване на хранителни продукти

- Не съхранявайте хранителни продукти, които лесно се повреждат при ниска температура, като банани и пъпеши.
- Оставете горещите храни да се охладят, преди да ги поставите в хладилник–фризера. Поставянето на гореща храна в хладилник–фризера може да повреди другите хранителни продукти, а освен това води и до по–големи сметки за електроенергия.
- Когато съхранявате храна, използвайте съд с капак. Това предотвратява изпаряването на влагата и спомага храната да запази вкуса и хранителните си качества.
- Не запушвайте отворите за циркулиране на въздуха с хранителни продукти. Равномерната циркулация на студения въздух поддържа температурата в хладилник–фризера еднаква.
- Не отваряйте често вратата. Отварянето на вратата позволява в хладилник–фризера да влиза топъл въздух и предизвиква повишаване на температурата.
- За да можете лесно да регулирате температурата, не поставяйте хранителни продукти близо до регулатора на температурата.
- Не дръжте прекалено много хранителни продукти в конзолите на вратата, тъй като това може да пречи на вратата да се затваря добре.
- Не съхранявайте бутилки във фризерното отделение – те може да се счупят при замръзване.
- Не замразявайте повторно храна, която е била размразена. Това предизвиква загуба на вкусови и хранителни качества.
- Ако трябва бързо да замразите пресни хранителни продукти, поставете ги в долното чекмедже на отделението за замразяване и натиснете бутона „QUICK FREEZE“;
- Замразените хранителни продукти трябва да се съхраняват опаковани (в полиетиленово фолио, алуминиево фолио, и др.) в отделението за замразяване;
- Обемът на горното чекмедже в отделението за замразяване е отделение с „две звезди“. Температурата в това отделение не се вдига повече от -12°C. това трябва да се има предвид за съхранение на хранителните продукти.

### Енергоспестяващ метод

- Инсталирайте хладилника на хладно и без пряка слънчева светлина проветриво място.
- Не отваряйте вратата често, без да е необходимо.

- Не дръжте вратата отворена продължително време, затваряйте я по възможност по–бързо.
- Преди да се прибере хладилника горещата храна трябва да се остави да изстине.
- Не съхранявайте прекомерно много храна. Трябва да остане свободно пространство за циркулиране на охлаждащия въздух. Не задавайте температура на хладилника по–ниска от необходимото.
- Не поставяйте храната в близост до температурния сензор.
- Не се препоръчва в хладилника да се прибира храна, която не може да се съхранява.
- Оставете дълбоко замразените продукти да се размразят в хладилника; те могат да се използват за охлаждане на хладилника. (Налично само за някои модели).
- Почистете задния капак и антикондензационната тръба веднъж годишно, с което да се осигури топлообмена в компресора. (Налично само за някои модели). Не блокирайте въздушните отвори с храна. (Налично само за някои модели.)

### Почистване

1. Ако токът спре за 1–2 часа, това няма да повреди съхранените хранителни продукти. Опитайте се да не отваряте и затваряте твърде често вратата.
2. Извадете хранителните продукти от хладилник–фризера и здраво прикрепете с тиксо подвижните части.
3. Завийте винтовете за нивелиране докрай, преди да местите хладилник–фризера. В противен случай винтовете може да одраскат пода или хладилник–фризерът няма да може да се мести.

### ▲ ВНИМАНИЕ!

1. Не използвайте абразивни почистващи препарати, нафта, бензин, разтворител, солна киселина, гореща вода, груба четка н т. н., тъй като те може да повредят частите на хладилник–фризера.
2. За продукти с покритие от неръждаема стомана да се използва чиста гъба или мека кърпа, както и слаб почистващ препарат, разтворен в топла вода. Да не се използват абразивни или агресивни почистващи препарати. Да се подсушават добре с мека кърпа. Да не се използва восък за домакински съдове, белина или други продукти, които съдържат хлор върху покритието от неръждаема стомана.



## Обща информация

### Спиране на тока

- Ако токът спре за 1–2 часа, това няма да повреди съхранените хранителни продукти. Опитайте се да не отваряте и затваряте вървде често вратата.

### ПО ВРЕМЕ НА ПРЕМЕСТВАНЕ:

- Извадете всички хранителни продукти и други предмети от хладилника. Здраво обезопасете вътрешните подвижни части (лавици, чекмеджета, кошници на вратата);
- За да избегнете повреда на пода и регулируемите крака на хладилника, завъртете ги обратно на часовниковата стрелка преди транспортирането;
- Хладилникът трябва здраво да бъде закрепен в камиона, за да не се удрия и да не падне навътре в камиона по време на транспортирането;
- Хладилникът трябва да се транспортира в изправено положение в покрито превозно средство. Оригиналната опаковка не трябва да бъде повреждана по време на транспортирането;
- По време на товаренето и разтоварването хладилникът трябва да бъде обезопасен срещу удари.

### ПРЕДИ ДА ГО ВКЛЮЧИТЕ:

- Ако хладилникът се транспортира в студено време, разопаковайте го в топла стая и не го включвайте в следващите 12 часа.

## ▲ ВНИМАНИЕ!

Не движете или навеждайте хладилника по време на неговата експлоатация. Може да се появи шум в компресора. Тази функция не влияе върху оперативността на компресора.

### РАБОТНИ ХАРАКТЕРИСТИКИ НА ХЛАДИЛНИКА

Може да се чуе пукащ шум поради термична деформация на компонентите на хладилника. Типични звуци от активирането на термостатичния контролер и компресор са обичайни звуци, които се появяват по време на работата на електрическото оборудване на кухненския уред. Охлаждащият агент, който циркулира в охлаждащата система може кротко да си бълбука, дори и ако компресорът не работи. Не се безпокойте, това е напълно нормално. Докато хладилникът работи могат да се чуят следните звуци:

- Щраквания от активирането на датчика/ключа за температурата;
- Жужене на охлаждащия агент, който циркулира в тръбите на охлаждащата система;
- Леко пукане от термичната деформация на материалите. Тези звуци не са свързани с никакъв дефект и са следствие от работата на хладилника.

### Антикондензационна тръба

- За предотвратяване на образуването на конденз в предната част на хладилник–фризера, както и в преградата между хладилното и фризерното отделение, е вградена антикондензационна тръба.
- Особено след инсталиране или когато околната температура е висока, хладилник–фризерът може да бъде топъл на пипане, което е напълно нормално.

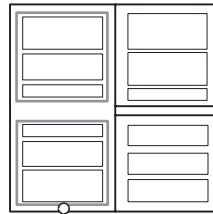

Антикондензационна тръба

## ПРЕМЕСТВАНЕ ПАНТИТЕ НА ВРАТИТЕ

Хладилникът е проектиран така, че вратите да могат да се отварят надясно или наляво в зависимост от условията във вашата кухня.

### ▲ ВНИМАНИЕ!

1. Преди да преместите пантите на вратата на отсрещната страна, първо разтоварете хладилника от хранителните продукти и извадете всички необезопасени аксесоари (лавици и чекмеджета) от него.
2. За да затегнете или разхлабите болтовете, използвайте глух или затворен гаечен ключ за 10 мм болтове.
3. Не поставяйте хладилника директно върху пода.
4. Внимавайте да не изпуснете вратата в процеса на демонтажа или монтажа.

1. Развинтете винта **2** на горната панта **1** за сваляне на капака на пантата **1** и да откочите свързващия кабел **5** (само за модели с външен екран). Развинтете винтовете **3**, които фиксират горната панта **4** и внимателно свалете вратата от средната панта **13**. Махнете планката **6**.

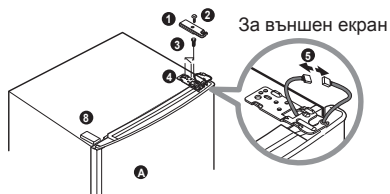

2. Свалете горния капак на вратата **7** (само за модели с външен екран), издърпайте кабела **5** и монтирайте на отсрещната страна на вратата. Монтирайте горния капак на вратата **7** обратно.

Свалете пластмасовите втулки **6** от вратата на хладилното отделение **A**. Отвинтете винта, **10** който се намира над вратата на хладилника и преместете стопа на вратата **9** на отсрещната страна. Завинтете здраво винта **10**. Преместете пластмасовата втулка **6** и **14** (само за модели с вътрешен екран) на отсрещната страна.

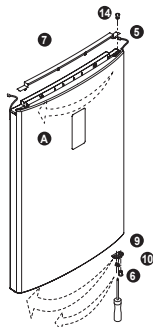

3. (само за модели с външен екран). Като използвате плоска отвертка, притиснете и отделете капачките **12** от предния панел **11** и отвинтете винтовете **13**, свалете панела **11**, преместете кабела **15** на отсрещната страна. След монтажа на панела **11** на място, затегнете винтовете **13** и покрийте главите им с капачките **12**.

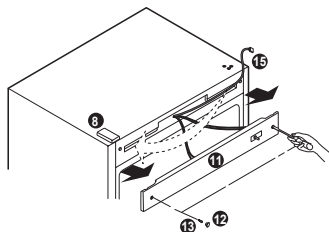

4. Развинтете винтовете **17** на средната панта, свалете средната панта и повдигнете вратата на отделението за фризера **8**, за да свалите вратата. Свалете планката **19** и я монтирайте, вместо свалената средна панта **18**.

4. Отвинтете шпонката **22** на долната панта **23** като я завъртите обратно на часовниковата стрелка и я завинтете в отсрещния отвор. Развинтете винтовете **24**, които фиксират долната панта **23** и болта **25** на камерата на хладилника. Отвинтете винта **10** в долната част на вратата, който фиксира капачката на вратата **29** на отделението за замразяване **B**. Отвинтете винта **10** в долната част на вратата, който фиксира стопа на вратата **9** на отделението за замразяване **B**, преместете стопа **9** на отсрещната страна в определеното място и го фиксирайте. Поставете капачката на пантата **26** на отсрещната страна в определеното за това място и фиксирайте. Преместете горната капачка **26** на отсрещната страна.

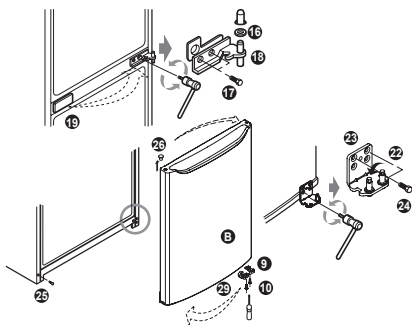

5. Поставете свалената долна панта **23** в отворите, които се намират на отсрещната страна на камерата и фиксирайте пантата с болтовете **24**. Затегнете винта **25** в камерата на отсрещната страна. Монтирайте вратата на отделението за замразяване **B** върху шпонката на долната панта **23**. Отворите свалената средна панта **18** с оста навън и я фиксирайте с болтовете **17** (затегнете болтовете внимателно, за да избегнете надрасване на вратата **16**). Монтирайте гайката (16) върху средната панта **18**.

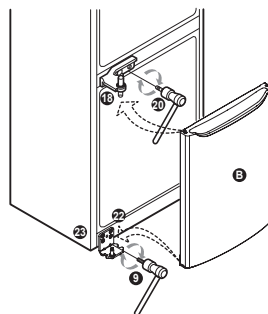

6. Монтирайте вратата на отделението за охлаждане **A** като изравните отвора в долната част на вратата с шпонката на с редната панта **18**. После монтирайте горната панта **27**, доставена в опаковката на хладилника, като поставите шпонката на съответния горен отвор на вратата на отделението за охлаждане **A**. Свържете кабелните конектори **5** (само за модели с външен екран). Фиксирайте горната панта **27** като използвате болтовете **3**. Монтирайте левия капак на горната панта **29** и го фиксирайте с винт **2**. Монтирайте планката **28**, доставена в опаковката на хладилника.

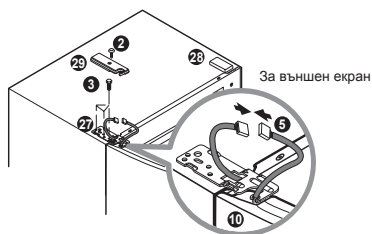

### Забележка

Обръщането на вратите не се покрива от гаранцията.

Преди да се обадите в сервиза, проверете този списък. Това може да ви спести време и средства. Този списък съдържа общи случаи, които не са резултат от фабричен дефект на уреда или от използване на дефектни материали за производството му.

Проблем	Възможна причина
Хладилник–фризерът не работи	<ul style="list-style-type: none"><li>• Щепселът може да е изваден от контакта. Включете щепсела добре.</li><li>• В дома ви е изгорял предпазител или е изключил ел. прекъсвач. Проверете и/или сменете предпазителя или включете прекъсвача.</li><li>• Токът е слрял. Проверете дали лампите у вас светят.</li></ul>
Температурата в хладилното или фризерното отделение е твърде висока	<ul style="list-style-type: none"><li>• Регулаторът на температурата не е поставен в правилно положение. Вж. раздел “Регулиране на температурата”.</li><li>• Уредът е разположен близо до източник на топлина.</li><li>• Често се отваря вратата в топло време.</li><li>• Вратата е оставена дълго време отворена.</li><li>• Някоя опаковка пречи на вратата да се затвори или запушва канала за циркулиране на въздуха във фризерното отделение.</li></ul>
Вибрации, тракане или необичаен шум	<ul style="list-style-type: none"><li>• Хладилник–фризерът е поставен на неравна повърхност или е в нестабилно положение. Нивелирайте го чрез въртене на нивелиращите винтове.</li><li>• В задната част на хладилник–фризера са поставени ненужни предмети.</li></ul>
Скреж или ледени кристали върху замразената храна	<ul style="list-style-type: none"><li>• Вратата може да е оставена откритата или някоя опаковка пречи на вратата да се затвори.</li><li>• Много често отваряте вратата или я оставяте дълго време отворена.</li><li>• Скрежът вътре в опаковката е нормален.</li></ul>
Образуване на влага върху корпуса	<ul style="list-style-type: none"><li>• Това явление се среща във влажни помещения. Избършете със суха кърпа.</li></ul>

Проблем

Възможна причина

**Вътре се събира влага**

- Много често отваряте вратата или я оставяте дълго време отворена.
- При влажно време въздухът внася влага в хладилника при отваряне на вратата.

**Неприятна миризма в хладилника**

- Хранителни продукти със силна миризма трябва да се държат в добре затворен съд или да се опаковат добре.
- Проверете за развалена храна.
- Вътрешността се нуждае от почистване. Вж. раздел "Почистване".

**Вратата не се затваря както трябва**

- Някоя опаковка с храна пречи на вратата да се затвори.  
Поместете опаковките, които пречат на вратата да се затваря.
- Хладилник-фризерът не е нивелиран.  
Нивелирайте го с винтовете за нивелиране.
- Хладилник-фризерът е поставен на неравна повърхност или е в нестабилно положение.  
Леко повдигнете предната част с помощта на винтовете за нивелиране.

**Вътрешното осветление не работи**

- Няма захранване в контакта.
- Крушката трябва да се смени.  
Вж. раздел "Смяна на крушката".

### ИЗХВЪРЛЯНЕ НА ВАШИЯ СТАР УРЕД

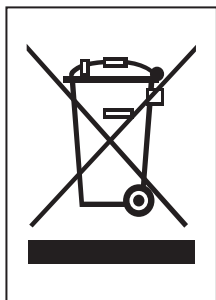

1. Когато този символ на задраскана кофа за боклук е поставен върху дадено изделие, това означава, че изделието попада под разпоредбите на Европейска директива 2002/96/ЕО.
2. Всички електрически и електронни изделия трябва да се изхвърлят отделно от битовите отпадъци, в определени за целта съоръжения, посочени от държавните или местните органи.
3. Правилното изхвърляне на вашия уред ще помогне за предотвратяване на възможни негативни последици за околната среда и човешкото здраве.
4. За по-подробна информация за изхвърлянето на вашия стар уред се обърнете към вашата община, службите за събиране на отпадъци или магазина, откъдето сте купили своя уред.

## УМНА ДИАГНОСТИКА

Ако срещнете каквито и да било проблеми с вашия хладилник, той има способността да предава данните чрез вашия телефон към сервизния център на LG. Това ви дава възможност да говорите директно с нашите обучени специалисти. Специалистът записва данните, получени от вашия уред, и ги използва, за да анализира проблема, като ви дава бърза и точна диагностика.

Ако срещнете проблеми с вашия хладилник, обадете се на телефонния номер на Информационния център за клиенти на LG. Използвайте функцията за умна диагностика само когато сте инструктирани за това от служителя в телефонния център на LG. Звучите, които чувате при предаване на данни, са нормални и са подобни на тези от факс апарат.

Умната диагностика не може да се активира, ако вашият хладилник не е с включено захранване. Ако вашият хладилник не може да се включи, отстраняването на неизправности трябва да се извърши, без да се използва умната диагностика.

### Използване на умната диагностика

Първо, обадете се на телефонния номер на Информационния център за клиенти на LG. Използвайте функцията за умна диагностика само когато сте инструктирани за това от служителя в телефонния център на LG.

#### 1 Заклучете дисплея (опция).

За да заклучите дисплея, натиснете и задръжте бутона Lock за три секунди. (Ако дисплеят е бил заклучен за повече от пет минути, трябва да деактивирате заклучването и отново да го активирате.)

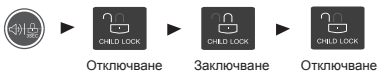

#### 2 Отворете вратичката на хладилника.

#### 3 Задръжте микрофона на вашия телефон пред говорителя, който е разположен на дясната панта на вратата на хладилника, когато бъдете инструктирани за това от сервизния център.

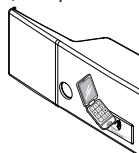

#### 4 Натиснете и задръжте бутона Freezer Temperature (Температура на фризера) за три секунди, като продължите да държите телефона си до говорителя.



#### 5 След като чуете три еднократни сигнала, отпуснете бутона Freezer Temperature.

#### 6 Дръжте телефона на място, докато приключи предаването на тонове. Това отнема около 15 секунди и дисплеят ще отброи времето. След като отброяването завърши и тоновете спрат, подновете разговора си със специалиста, който след това ще може да ви помогне при използване на предадената за анализ информация.

#### ! ЗАБЕЛЕЖКА

- За най-добри резултати не мърдайте телефона, докато тоновете се предават.
- Ако служителят от телефонния център не успее да получи точен запис на данните, може да ви помолви да опитате отново.

#### ! ЗАБЕЛЕЖКА

- Качеството на разговора се различава според региона и може да повлияе върху функцията.
- За по-добро качество на разговора и по-добро обслужване използвайте домашен телефон.
- За по-добро качество на разговора и по-добро обслужване използвайте домашен телефон.