



INSTRUKCJA UŻYTKOWNIKA

ŁODÓWKA- ZAMRAŻARKA

Przed uruchomieniem zestawu prosimy dokładnie zapoznać się z niniejszą instrukcją. i zachować ją do wykorzystania w przyszłości.

POLSKI

Wstęp	Rejestracja	4
	Ważne instrukcje dotyczące bezpieczeństwa	5
	Określenie części	9
PODŁĄCZANIE	INSTALACJA	10
	PODŁĄCZANIE	10
DZIAŁANIE	PANEL STEROWANIA	12
	• Regulacja temperatury	13
	• Szybkie mrożenie	13
	• Tryb ekonomiczny	14
	• Alarm źle zamkniętych drzwi	14
	• AUTOMATYCZNY TEST	15
	DEMONTAŻ I MONTAŻ WYJMOWANEJ PÓŁKI SZKLANEJ	15
	DEMONTAŻ I MONTAŻ SZUFLADY W KOMORZE CHŁODZIARKI	15
	DEMONTAŻ I MONTAŻ SZUFLAD W KOMORZE ZAMRAŻALKI	16
	Zamrażanie lodu	16
Dbalości konserwacja	Przechowywanie produktów żywnościowych	17
	Sposób oszczędzania energii	17
	Utrzymywanie czystości	17
	Informacje ogólne	18
	CHARAKTERYSTYKA PRACY LODÓWKI	18
ZAWIESZANIE DRZWI W INNEJ POZYCJI	ZAWIESZANIE DRZWI W INNEJ POZYCJI	19
	Usuwanie usterek	
	Usuwanie usterek	21
	Utylizacja starych urządzeń	22
SMART DIAGNOSIS	SMART DIAGNOSIS (Opcja)	23

Rejestracja

Oznaczenie modelu i numer fabryczny znajdują się z tyłu urządzenia. Numer fabryczny jest przypisany indywidualnie do danego urządzenia. Niezbędne dane należy wpisać poniżej i zachować jako dowód nabycia urządzenia. W tym miejscu należy umieścić paragon i zabezpieczyć go zszywaczem.

Data nabycia : _____

Nazwa sklepu : _____

Adres sklepu : _____

Numer telefonu do sklepu : _____

Oznaczenie modelu : _____

Numer fabryczny : _____

Ważne instrukcje dotyczące bezpieczeństwa

▲ To jest symbol alarmu bezpieczeństwa. Wskazuje on na komunikat dotyczący zagrożenia życia, zdrowia lub innej sytuacji mogącej spowodować uszkodzenie urządzenia. Wszystkie komunikaty dotyczące bezpieczeństwa będą poprzedzone tym symbolem oraz słowami NIEBEZPIEC-ZENSTWO, OSTRZEŻENIE lub UWAGA. Znaczenia tych słów:

▲ OSTRZEŻENIE

W razie nieprzestrzegania tego komunikatu może dojść do poważnych wypadków lub śmierci.

▲ UWAGA!

Oznacza mniej niebezpieczne sytuacje, których zaistnienie może spowodować mniejsze urazy lub uszkodzenie sprzętu.

▲ OSTRZEŻENIE

- Przed rozpoczęciem użytkowania lodówka musi zostać prawidłowo zainstalowana i ustawiona zgodnie z instrukcją instalowania, zawartą w niniejszym poradniku.
- Wszystkie komunikaty podają typ zagrożenia, mówią jak zredukować niebezpieczeństwo urazu oraz co może się zdarzyć, jeżeli zawarte wskazówki nie będą przestrzegane.
- Aby zredukować ryzyko pożaru, porażenia elektrycznego, urazów lub uszkodzeń, które mogą wystąpić podczas korzystania z tego urządzenia, należy przestrzegać podstawowych zasad bezpieczeństwa. Przed przystąpieniem do używania należy przeczytać wszystkie instrukcje.

Podczas podłączania zasilania elektrycznego Należy korzystać z osobnego gniazdka.

Using several devices at one outlet may cause fire.

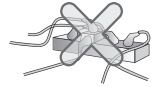

Korzystanie z wielu urządzeń podłączonych do jednego gniazdka może spowodować pożar.

Zadziałanie bezpiecznika elektrycznego może spowodować zepsucie się żywności oraz cieknięcie dozownika.

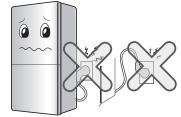

Nie pozwól, aby kabel zasilania był zgięty lub przyciśnięty przez ciężkie przedmioty.

Może to spowodować uszkodzenie kabla i w rezultacie pożar lub porażenie prądem.



Nie wolno przedłużać ani modyfikować kabla zasilającego.

Uszkodzenie kabla zasilającego lub innych może spowodować pożar lub porażenie prądem.



Nie dotykaj wtyczki zasilania ani kabla mokrymi rękoma.

Może dojść do porażenia elektrycznego lub innego urazu.

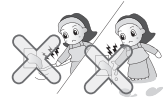

Usuń pozostałości wody oraz brudu z wtyczki zasilania i sprawdź, czy styki są pewnie podłączone.

Bруд, woda lub niestabilne podłączenie



Upewnij się, że w instalacji jest uziemienie.

Nieprawidłowo wykonane uziemienie może spowodować powstanie przebieg oraz porażenie prądem.

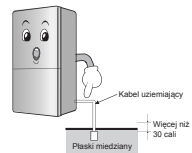

Jeżeli kabel lub wtyczka są uszkodzone lub otwory gniazdka są luźne, nie wolno ich używać.

Może to spowodować porażenie elektryczne, zwarcie oraz pożar.



Podczas używania lodówki

Na urządzeniu nie wolno umieszczać ciężkich czy niebezpiecznych przedmiotów (pojemników z wodą).

Może się zdarzyć, że podczas otwierania lub zamykania drzwi przedmiot ten spadnie i spowoduje uraz, pożar lub porażenie prądem.



Nie wolno opierać się ani wieszac na drzwiach, półkach czy na barku komory zamrażarki lub chłodziarki.

Może to spowodować, że urządzenie upadnie lub spowoduje zranienie rąk. Nie wolno na to pozwalać zwłaszcza dzieciom.



Nie wolno instalować lodówki w miejscach mokrych ani tam, gdzie mogą występować rozpryski wody lub deszczu.

Uszkodzenie izolacji części elektrycznych może spowodować wystąpienie przebiegów elektrycznych.



Nie wolno przechowywać w lodówce lub w jej pobliżu palnych materiałów takich jak eter, benzen, alkohol, niektóre lekarstwa, pojemniki z gazem, aerozole, kosmetyki.

Może dojść do wybuchu lub pożaru.



Do lodówki nie wolno wkładać jakiegokolwiek żyjącego zwierzęcia



Nie wolno umieszczać w lodówce zapalonych świeczek zapachowych. Nie stosować osuszacza do osuszania wnętrza ani nie zapalać wewnątrz świec celem usunięcia zapachu.

Może dojść do wybuchu lub pożaru



W lodówce nie wolno przechowywać lekarstw ani materiałów dydaktycznych.

Jeżeli przechowywany będzie materiał wymagający ścisłej kontroli temperatury, może on ulec uszkodzeniu lub niespodziewanej reakcji chemicznej i w ten sposób spowodować nieprzewidziane ryzyko.

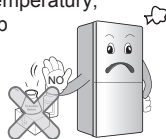

Zalaną lodówkę należy sprawdzić przed używaniem.

Może dojść do porażenia elektrycznego lub pożaru.

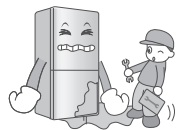

Jeżeli wystąpił wyciek gazu chłodniczego, nie wolno dotykać lodówki ani wylotu i natychmiast należy przewietrzyć pomieszczenie.

Iskra może spowodować wybuch i w rezultacie pożar lub oparzenia.

Ponieważ w lodówce używany jest gaz naturalny (izobuten R600a) jako czynnik chłodzący przyjazny dla środowiska, nawet jego mała ilość (80~90g) jest niebezpieczna. Jeżeli podczas dostawy, instalacji lub używania nastąpiło uszkodzenie i wyciek gazu chłodniczego, jakkolwiek iskra może spowodować pożar lub oparzenia.

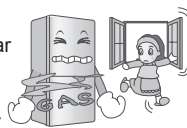

Nie wolno rozpylać wody wewnątrz ani na zewnątrz lodówki, nie wolno także czyścić jej przy pomocy benzenu czy rozpuszczalnika.

Uszkodzenie izolacji części elektrycznych może spowodować porażenie prądem lub pożar.



Lodówkę należy przenosić trzymając ją za uchwyt znajdujący się z przodu na dole oraz za tylną górną część.

W przeciwnym wypadku ręce mogą ześlizgnąć się i może dojść do urazu.

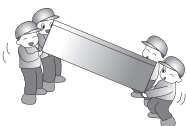

Ponieważ otwieranie lub zamykanie drzwi może być przyczyną urazów osób znajdujących się w pobliżu, prosimy zachować ostrożność.

Otwieranie lub zamykanie drzwi może być przyczyną przytraśnięcia ręki, nogi lub potrącenia dziecka.



Jeżeli podczas używania lodówki wydobywa się z niej dziwny zapach lub dym, należy ją od razu odłączyć od zasilania elektrycznego i skontaktować się z serwisem.

Może dojść do pożaru.



Nie wolno pozwalać, aby osoby inne niż wykwalifikowani serwisanci rozmontowywały, naprawiały lub w inny sposób modyfikowały urządzenie.

Może dojść do urazów, porażenia elektrycznego lub pożaru.



Nie wolno korzystać z urządzenia w sposób inny niż do celów domowych (przechowywanie lekarstw, testowanie materiałów, używanie na statku itp.).

Może to być przyczyną nieoczekiwanego ryzyka pożaru, porażenia prądem, zniszczenia przechowywanych materiałów lub reakcji chemicznej.



Po ustawieniu lodówki usuń materiały pakunkowe.

Mogą one być niebezpieczne dla dzieci.



Lodówkę należy ustawić na równym i stabilnym podłożu.

Ustawienie urządzenia na niestabilnym podłożu może być przyczyną jego wywrócenia się po otwarciu lub zamknięciu drzwi, a w następstwie wypadków czy nawet śmierci.



Nie wolno wkładać rąk ani metalowych przedmiotów do wyjścia powietrza chłodzącego, pokrywy, spodu lodówki oraz kratki ochronnej znajdującej się z tyłu.

Może dojść do porażenia elektrycznego lub urazu.



W pobliżu lodówki nie można ustawiać urządzeń grzejnych.

Może dojść do powstania pożaru.



Nie wolno wkładać rąk pod spód lodówki.

Spodnia metalowa płyta może być przyczyną zranienia.



Należy zapobiegać dostępowi tłuszczów i olejów (w tym warzywnych) do plastikowych części lodówki.

Jest to przyczyną awarii i uszkodzeń.



⚠ OSTRZEŻENIE!

Nieprzestrzeganie tego zalecania może spowodować urazy lub uszkodzenie domu lub mebli. Proszę zawsze zachować ostrożność.

Jeżeli zamierzasz się pozbyć lodówki, skontaktuj się z odpowiednim punktem przyjmowania odpadów.

Jeżeli chcesz pozbyć się tak dużego odpadu jak elektryczne urządzenie domowe lub meble, najlepiej skontaktować się z punktem przyjmowania odpadów.

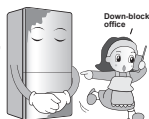

Nie należy dotykać mokrymi rękami pożywienia ani pojemników znajdujących się w zamrażarce.

Może to doprowadzić do powstania odmrożeń.



Odczekaj co najmniej 5 minut przed ponownym podłączeniem.

Może dojść do nieprawidłowego działania lodówki.



Wylączając wtyczkę z gniazdka, nie wolno ciągnąć za kabel, ale za samą wtyczkę.

Może dojść do porażenia elektrycznego, zwarcia lub pożaru.



W pobliżu lodówki nie wolno używać palnych aerozoli.

W urządzeniu nie należy przechowywać substancji wybuchowych np. aerozoli z łatwopalnym gazem podnym.

Może to spowodować powstanie pożaru.



Na czas czyszczenia, przenoszenia urządzenia lub wymiany żarówki oświetlenia wewnętrznego należy wyjąć wtyczkę z gniazdka zasilającego.

Może dojść do porażenia elektrycznego lub innego urazu.



Podczas wymiany żarówki lodówki należy sprawdzić, czy gumowy pierścień zapobiegający powstawaniu isker elektrycznych nie jest zdjęty.

W przypadku burzy lub piorunów lub w razie nieużywania przez dłuższy okres czasu, wyciągnąć wtyczkę z gniazdka sieciowego.

Występuje niebezpieczeństwo porażenia prądem elektrycznym lub pożaru.



Na urządzeniu nie wolno ustawiać wazonów, filiżanek, kosmetyków, lekarstw ani jakichkolwiek pojemników z płynami.

Może dojść do pożaru, porażenia elektrycznego lub innych urazów.



Prosimy nie myć dolnych szuflad w zmywarce; wysoka temperatura może być przyczyn ich uszkodzenia oraz niezdatności do ponownego użycia.



Gniazdo zasilania powinno być łatwo dostępne, gdy wystąpi konieczność szybkiego odłączenia od zasilania.

Gwałtowne zamknięcie jednych drzwi lodówki może spowodować otworzenie się drugich, ponieważ komory lodówki połączone są kanałami powietrznymi.

⚠ UWAGA!

Urządzenie to przystosowane jest do użycia w zastosowaniach domowych oraz podobnych takich jak strefy kuchenne dla personelu w sklepach, biurach, czy innych miejscach pracy; na farmach, dla klientów w hotelach, motelach oraz innych miejscach noclegowych; dla cateringu oraz innych niehandlowych zastosowań.

⚠ UWAGA!

Urządzenie nie jest przeznaczone do użytku przez osoby (również dzieci) o ograniczonych zdolnościach psychicznych, umysłowych lub oceny oraz przez osoby niedoświadczone. Chyba, że są pod nadzorem lub otrzymały instrukcje dotyczące użytkowania urządzenia od osoby odpowiedzialnej za ich bezpieczeństwo. Dzieci nie powinny być pozostawiane bez opieki w pobliżu urządzenia.

⚠ OSTRZEŻENIE!

Dopilnuj, by otwory wentylacyjne w obudowie urządzenia lub w szafce nie były niczym przestonięte.

⚠ OSTRZEŻENIE!

Nie używaj żadnych urządzeń mechanicznych ani innych narzędzi w celu przyspieszenia procesu rozmrażania poza tymi, które są zalecane przez producenta.

⚠ OSTRZEŻENIE!

Nie używaj urządzeń elektrycznych wewnątrz przechowywanych w chłodziarko-zamrażarce pojemników na żywność, chyba, że są one zalecane do takiego użytku przez producenta.

⚠ OSTRZEŻENIE!

Nie dopuść do uszkodzenia obiegu czynnika chłodniczego.

⚠ OSTRZEŻENIE!

Czynnik chłod. znajdujący się w urządzeniu i gaz izolacyjny wymagają przestrzegania specjalnych procedur utylizacji. Pozbywając się urządzenia należy skontaktować się z przedstawicielem serwisu lub osobą o podobnych kwalifikacjach.



W urządzeniu znajduje się niewielka ilość izobutanu (R600a), jako czynnik chłodniczy. Jest to naturalny gaz niegroźny dla środowiska, jest on jednak palny. Podczas transportowania i instalowania urządzenia należy szczególnie uważać, aby nie uszkodzić żadnego elementu obiegu czynnika. Czynnik wydobywający się z obiegu chłodzącego mógłby się zapalić lub spowodować uszkodzenie oczu. W razie wykrycia wycieku, nie wolno używać otwartego ognia ani innych potencjalnych źródeł zapłonu i należy przez kilka minut wietrzyć pomieszczenie, w którym znajduje się urządzenie.

Aby zapobiec wytworzeniu się palnej mieszanki gazu i powietrza w razie nieszczelności obiegu chłodzącego, powierzchnia pomieszczenia, w którym może być umieszczone urządzenie zależy od użytej w urządzeniu ilości czynnika. Na każde 8 gramów R600a, znajdującego się w urządzeniu wymagany jest 1 m² powierzchni pomieszczenia. Ilość czynnika w danym urządzeniu podana jest na tabliczce znamionowej wewnątrz urządzenia.

Nigdy nie włączaj urządzenia, które wykazuje jakiegokolwiek objawy uszkodzenia. W razie wątpliwości skontaktuj się ze sprzedawcą.

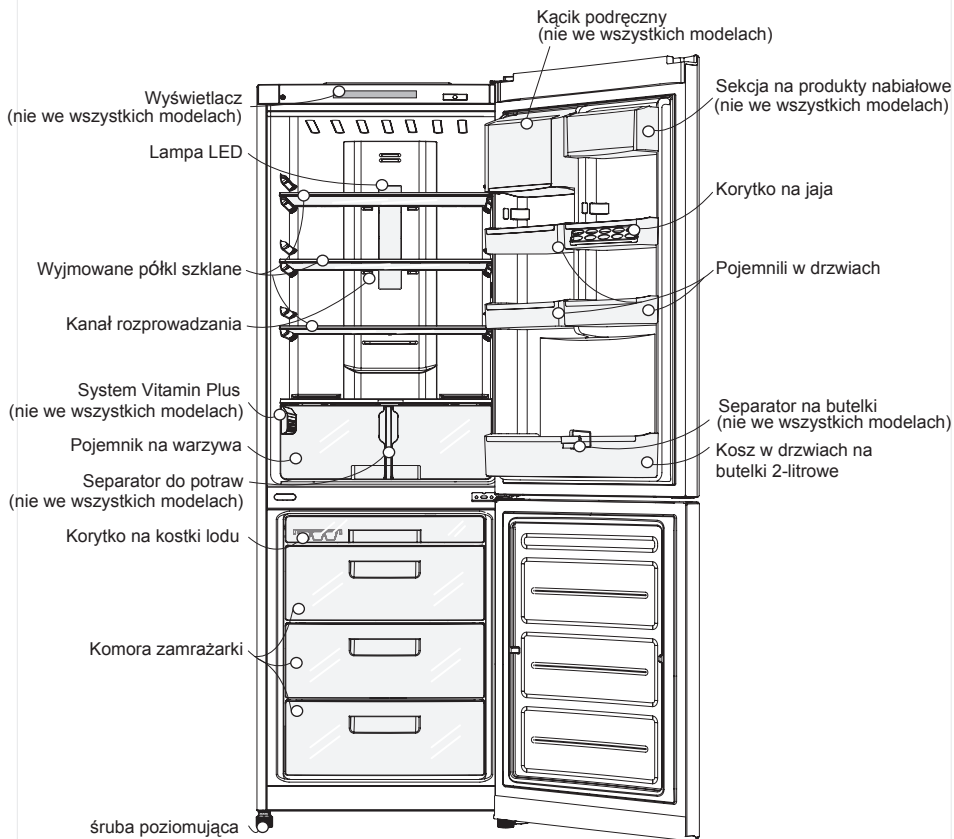

Określenie części



UWAGA

Jeśli stwierdzisz, że niektórych części brakuje w Twoim urządzeniu, to zapewne są to części, które występują tylko w innych modelach.

INSTALACJA

- Zainstaluj ograniczniki w górnych rogach tylnej ściany lodówki, jak pokazano na rys. 1. Ograniczniki znajdują się w koszyku drzwiowym wewnątrz komory chłodziarki.
- Wybierz odpowiednie miejsce. Umieść lodówkę w miejscu odpowiednim do jej użytkowania.
- Lodówka nie jest urządzeniem, które można zabudować. Od górnej, tylnej oraz bocznych części należy zostawić nie mniej niż 5 cm wolnego miejsca w celu cyrkulacji powietrza i zmniejszenia zużycia energii. Rys. 2.
- Nie należy instalować lodówki w pobliżu źródeł ciepła oraz w strefie narażonej na działanie promieni słonecznych lub o wysokiej wilgotności.
- Napięcie elektryczne określone w instrukcji musi spełniać parametry używanej sieci.
- Nie usuwaj okrągłych naklejek znajdujących się z tyłu lodówki. Spełniają funkcję dekoracyjną, zasłaniając otwory produkcyjne.
- Aby uniknąć wibracji lodówko-zamrażarki, należy ją ustawić na wypoziomowanym podłożu. W razie potrzeby należy wyregulować śruby poziomujące aby zrównoważyć ewentualne nierówności podłoża. Przednia ściana winna być nieco podniesiona względem tylnej, aby ułatwić domykanie się drzwi. Śruby poziomujące można łatwo regulować pochylając nieznacznie obudowę urządzenia. Aby podnieść urządzenie, należy przekręcić śruby poziomujące w kierunku zgodnym z ruchem wskazówek zegara (), a w celu obniżenia - w kierunku przeciwnym ().
- Aby zapewnić właściwą cyrkulację powietrza wokół lodówko-zamrażarki, należy pozostawić odpowiednią ilość miejsca także po obu jej stronach. Tak jak u góry, należy pozostawić, co najmniej 5 cm wolnego miejsca z tyłu urządzenia.

- Przed użyciem należy umyć lodówkę.
- Podłącz kabel zasilający (lub wtyczkę) do sieci. Nie podłączaj do jednego gniazda większej ilości urządzeń.
- Aby zapewnić właściwą cyrkulację powietrza wokół lodówko-zamrażarki, należy pozostawić odpowiednią ilość miejsca także po obu jej stronach. Tak jak u góry, należy pozostawić, co najmniej 5 cm wolnego miejsca z tyłu urządzenia.

PODŁĄCZANIE

Przy pierwszym instalowaniu, przed umieszczeniem świeżej lub mrożonej żywności wewnątrz lodówki, należy pozostawić ją na 2-3 godziny dla ustabilizowania normalnej temperatury roboczej. W razie odłączenia zasilania należy odczekać 5 minut przed ponownym uruchomieniem. Teraz Twoja lodówka jest przygotowana do eksploatacji.

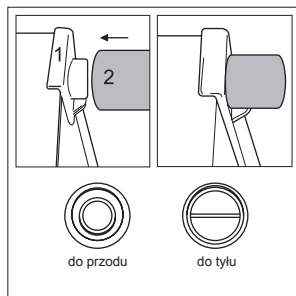

Rys. 1. Instalacja ograniczników

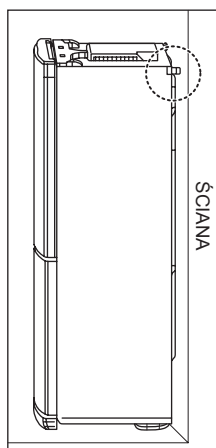

Rys. 2. Instalacja lodówki przy ścianie

UWAGA

Ograniczniki znajdują się w koszyku drzwiowym wewnątrz komory chłodziarki.

Należy je zainstalować w celu uzyskania wyższej wydajności pracy lodówki.

PANEL STEROWANIA

Wyświetlacz LED (zewnętrzna dioda elektroluminescencyjna)



Wyświetlacz wewnętrzny

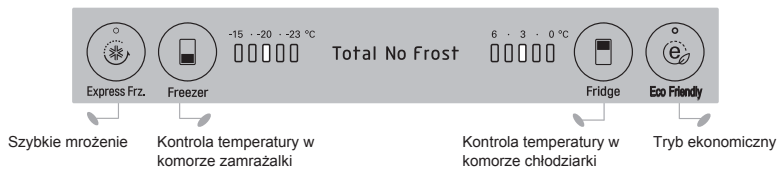

STEROWANIE TEMPERATURA

Temperatura początkowa w komorze chłodziarki i zamrażarki wynosi odpowiednio 3°C i -20°C. Temperatury te można zmienić, naciskając przycisk sterowania temperaturą odpowiedniej komory.

Zewnętrzny wyświetlacz LED



Wewnętrzny wyświetlacz LED

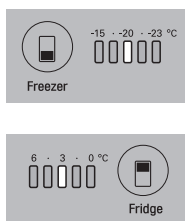

UWAGA

Temperatura wskazana na wyświetlaczu LED jest wartością docelową, ponieważ rzeczywistą temperaturą wewnątrz lodówki jest różna w zależności od natężenia działania czynników zewnętrznych, takich jak temperatura umieszczanych w lodówce produktów spożywczych i częstotliwości otwierania drzwi. Po włączeniu lodówka osiąga ustawiony tryb w ciągu 2-3 dni.

SZYBKIE MROŻENIE

Tryb umożliwiający szybkie zamrożenie produktów spożywczych.

Naciśnij raz przycisk „Szybkie mrożenie/ Tryb ekonomiczny”

(na wyświetlaczu zewnętrznym) lub „Szybkie mrożenie” (na wyświetlaczu wewnętrznym).

Zapali się lampka „

SZYBKIE MROŻENIE” i rozpocznie się proces szybkiego zamrażania.

Trwa on około 24 godzin.

Po zakończeniu procesu lodówka automatycznie przechodzi w poprzedni stan

(wcześniej ustawiona temperatura).

Jeśli chcesz przerwać proces szybkiego mrożenia, naciśnij dwukrotnie przycisk

„Szybkie mrożenie/Tryb ekonomiczny”

(na wyświetlaczu zewnętrznym) lub

„Szybkie mrożenie” (na wyświetlaczu wewnętrznym).

Lampa zgaśnie, proces szybkiego mrożenia

zostanie zatrzymany, a lodówka przejdzie w poprzedni stan (wcześniej ustawiona temperatura).

Zewnętrzny wyświetlacz LED



Wewnętrzny wyświetlacz LED



TRYB EKONOMICZNY

Uaktywnia tryb oszczędzania energii, co jest przydatne w przypadku dłuższego wyjazdu. Pozwala zmniejszyć zużycie energii. Naciśnij raz przycisk „Szybkie mrożenie/Tryb ekonomiczny” (na wyświetlaczu zewnętrznym) lub „Szybkie mrożenie” (na wyświetlaczu wewnętrznym). Zapali się lampa (TRYB EKONOMICZNY). Powtórne naciśnięcie przycisku wyłącza tę funkcję.

Zewnętrzny wyświetlacz LED



Wewnętrzny wyświetlacz LED



Aby włączyć TRYB EKONOMICZNY, naciśnij przycisk „Szybkie mrożenie/Tryb ekonomiczny”. Naciśnięcie przycisku po raz trzeci wyłącza obydwa tryby, a lodówka wraca do wcześniej ustawionej temperatury.

UWAGA

Gdy TRYB EKONOMICZNY jest włączony, inne przyciski nie działają. Naciśnij przycisk TRYB EKONOMICZNY, aby urządzenie wróciło do wcześniej ustawionej temperatury.

UWAGA

W celu oszczędności energii zewnętrzny wyświetlacz przechodzi w tryb oszczędny — podświetlenie wszystkich wskaźników z wyjątkiem BLOKADY zostaje wyłączone.

ALARM ŻŁE ZAMKNIĘTYCH DRZWI

- Alarm włącza się, gdy drzwi lodówki są otwarte przez jakiś czas (30 sek.).
- Alarm źle zamkniętych drzwi można włączyć i wyłączyć, krótko naciskając przycisk „ALARM” (nie we wszystkich modelach).
- Jeśli alarm działa nawet po zamknięciu drzwi, skontaktuj się z centrum obsługi klienta.

Zewnętrzny wyświetlacz LED



„BLOKADA” (dla modeli z wyświetlaczem LED)

- Gdy włączony jest przycisk „BLOKADA”, inne przyciski nie działają.
- Aby zablokować/odblokować wyświetlacz lodówki, naciśnij przycisk „BLOKADA” i przytrzymaj go przez 3 sekundy.



UWAGA

W przypadku wyłączenia zasilania ustawienia trybów zostają zachowane.

AUTOMATYCZNY TEST

Wyświetlacz ma funkcję automatycznego testu. W przypadku awarii lodówki przyciski przestają działać, a wskaźnik pokazuje kod błędu. Nie wyłączaj wówczas zasilania i bezzwłocznie skontaktuj się z lokalnym punktem obsługi. Jeśli wyłączysz lodówkę, znalezienie uszkodzonego elementu może zająć osobie serwisującej dużo czasu.

DEMONTAŻ I MONTAŻ WYJMOWANEJ PÓŁKI SZKLANEJ

Aby wyjąć półkę z lodówki, najpierw lekko ją unieś (1), a następnie pociągnij (2). Nieprawidłowe wyjęcie może skutkować uszkodzeniem wewnętrznych elementów lodówki.

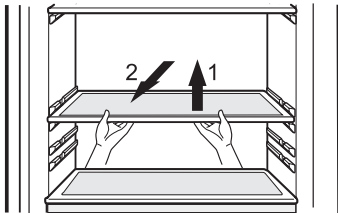

Aby zamontować półkę w lodówce, postępuj w ten sam sposób: najpierw unieś przedni brzeg półki (3), a następnie popchnij ją w stronę lodówki (4).

Nieprawidłowy montaż może skutkować uszkodzeniem wewnętrznych elementów lodówki.

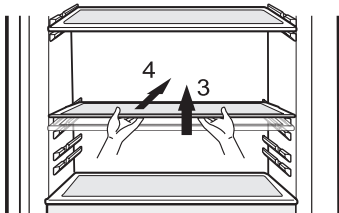

DEMONTAŻ I MONTAŻ SZUFLADY W KOMORZE CHŁODZIARKI

Aby wyjąć dolną szufladę z chłodziarki, postępuj zgodnie ze wskazówkami:

- unosząc dolny kosz, wyjmij go z drzwi;
- wyciągnij całkowicie szufladę, unosząc ją za przednią część i ciągnąc do siebie;

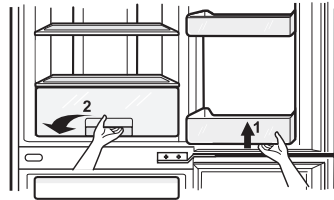

- unieś pokrywę szuflady za przednią część, aby ją wyjąć;

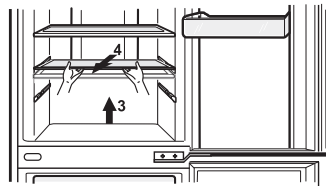

- aby ponownie włożyć szufladę, postępuj w odwrotnej kolejności.

▲ OSTRZEŻENIE!

Należy unikać ułożenia szuflady w położeniu ukośnym. Nieprawidłowe wyjęcie i montaż może skutkować uszkodzeniem wewnętrznych elementów lodówki.

Przedział z dwoma gwiazdkami (**) (Tylko dla niektórych modeli)

- Dwie gwiazdki oznaczają przestrzeń do przechowywania o temp. -12°C~-18°C
- Przechowywanie mrożonej żywności przez krótki okres czasu.

UWAGA

Gwarancja nie obejmuje uszkodzeń mechanicznych (pęknięcia, nacięcia, wgniecenia, ślady otwierania obudowy itp.) spowodowane naruszeniem zasad przechowywania, transportu, użytkowania i konserwacji lodówki oraz stosowania nadmiernej siły.

DEMONTAŻ I MONTAŻ SZUFLAD W KOMORZE ZAMRAŻALKI

W przypadku przechowywania dużej ilości produktów spożywczych w zamrażarce można wyjąć środkową szufladę z urządzenia i przechowywać żywność bezpośrednio w dolnej szufladzie.

Aby wyjąć szuflady z zamrażarki, postępuj zgodnie ze wskazówkami:

1. Wyciągnij całkowicie szufladę.
2. Unieś ją za przednią część i wyciągnij.

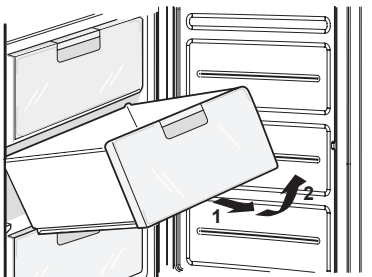

Aby ponownie zamontować szufladę w zamrażalce, postępuj w odwrotnej kolejności:

1. Umieść szufladę w prowadnicach pod kątem 45°.
2. Obniż przednią część szuflady równoległe do prowadnic.
3. Popchnij szufladę całkowicie do środka. Należy unikać ułożenia szuflady w położeniu ukośnym.

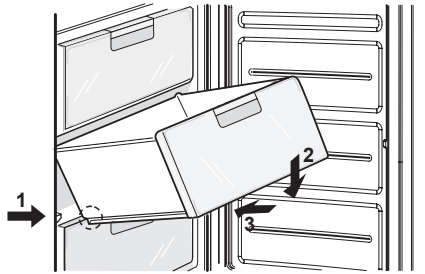
**⚠ OSTRZEŻENIE!**

Nie należy stosować nadmiernej siły podczas wyjmowania szuflad i półek, gdyż może to skutkować uszkodzeniem lodówki.

ICE PREPARATION

Aby przygotować kostki lodu napełnij korytko wodą i umieść je w pojemniku na kostki lodu. Następnie włóż ten pojemnik do komory zamrażarki.



Jeśli chcesz jak najszybciej uzyskać kostki lodu, włącz funkcję „SZYBKIE MROŻENIE”.

Aby wyjąć kostki lodu, przytrzymaj tacę za końce i lekko ją przechyl.

**⚠ OSTRZEŻENIE!**

Zbiornik na wodę można napełniać tylko przy pomocy wody zdatnej do picia.

Dobra rada

Aby łatwiej wyjąć kostki lodu-przed przekręceniem korytka spłucz je szybko wodą.

Przechowywanie produktów żywnościowych

- Nie przechowuj w lodówce owoców, które łatwo psują się w niższych temperaturach, np. bananów czy melonów.
- Przed włożeniem do lodówki gorące potrawy należy najpierw ostudzić. Umieszczenie gorącej potrawy w lodówce może przyczynić się do zepsucia się innych produktów, a ponadto przyczyni się do znacznego podwyższenia rachunku za prąd.
- Produkty przechowywane w lodówce umieszczaj w zamkniętych pojemnikach. Zapobiega to odparowaniu wilgoci, sprzyjając utrzymaniu walorów smakowych i odżywczych tych produktów.
- Nie zasłaniaj produktami żywnościowymi otworów wentylacyjnych. Swobodna cyrkulacja zimnego powietrza wewnątrz lodówki zapewnia utrzymywanie równomiernego rozkładu temperatury w komorach urządzenia.
- Nie otwieraj drzwi lodówki zbyt często. Przy każdym otwarciu drzwi, do wnętrza lodówki wpływa ciepłe powietrze, co powoduje podwyższenie temperatury wewnątrz komory.
- Aby zapewnić łatwą regulację temperatury, nie przechowuj produktów żywnościowych tuż przy pokrętle regulacyjnym.
- Nigdy nie umieszczaj zbyt dużo artykułów na półkach w drzwiach, gdyż utrudnia to dokładne zamykanie drzwi.
- Nie umieszczaj butelek w komorze zamrażarki - zamrożenie ich zawartości może spowodować ich rozsadzenie.
- Nie zamrażaj ponownie raz rozmrożonych produktów. Ponowne zamrożenie żywności powoduje utratę walorów smakowych i odżywczych tych produktów.
- W celu szybkiego zamrożenia świeżych produktów żywnościowych umieść je w dolnej szufladzie zamrażarki i naciśnij przycisk „SZYBKIE MROŻENIE”.
- Zamrożone produkty żywnościowe należy przechowywać zapakowane (w folii polietylenowej, aluminiowej itd.) w zamrażarce.
- Górna półka zamrażarki należy do sekcji dwugwiazdkowej. Temperatura w tej sekcji nigdy nie wynosi więcej niż -12°C. Należy wziąć to pod uwagę podczas przechowywania produktów spożywczych.

Sposób oszczędzania energii

- Lodówkę należy ustawić w zacienionym, chłodnym oraz dobrze wentylowanym miejscu.
- Nie otwieraj i zamykaj często drzwi, jeśli nie jest to potrzebne.

- Drzwi lodówki nie należy trzymać zbyt długo otwarte, należy je zamknąć w jak najkrótszym czasie.
- Gorące potrawy powinny wystygnąć przed ich włożeniem do lodówki.
- Nie wolno też wkładać do lodówki zbyt dużej ilości pożywienia. Należy pozostawić wystarczającą ilość miejsca dla swobodnego przepływu powietrza.
- Nie ustawiaj temperatury niższej niż jest konieczne.
- Nie układaj pożywienia w pobliżu czujnika temperatury.
- Nie zaleca się wkładać do lodówki produkty, które nie muszą tam być.
- Produkty zamrożone można wstawiać do komory lodówki w celu ich rozmrożenia, wówczas powodują one dodatkowe chłodzenie (dotyczy tylko niektórych modeli). Tylną pokrywę oraz rurkę anty-kondensacyjną należy czyścić regularnie (raz na rok) tak, aby zapewnić dobrą wymianę ciepła (dotyczy tylko niektórych modeli).
- Nie blokować kanałów wentylacyjnych. (dotyczy tylko niektórych modeli)

Utrzymywanie czystości

1. Myć. Należy upewnić się, czy wtyczka jest wyjęta z gniazdka sieciowego.
2. Umyć lodówko-zamrażarkę z zewnątrz czystą szmatką zamoczoną w gorącej wodzie lub roztworze detergentu. W przypadku stosowania detergentu należy dokładnie wytrzeć umytą powierzchnię czystą mokrą ściereczką.
3. Sprawdzić, czy przewód zasilający nie jest uszkodzony, czy wtyczka nie jest przegrzana i czy wtyczka jest dokładnie włożona do gniazdka sieciowego.

⚠ OSTRZEŻENIE!

1. Do mycia nie wolno używać żadnych środków ściernych, nafty, benzenu, rozpuszczalników, roztworu kwasu solnego, wrzącej wody, twardej szciotki, itp., gdyż mogłoby to spowodować uszkodzenie części składowych lodówko-zamrażarki.
2. Do czyszczenia produktów z obudową ze stali nierdzewnej należy używać czystej gąbki lub miękkiej szmatki i łagodnego detergentu rozcieńczonego w ciepłej wodzie. Nie należy używać ściernych ani silnych środków czyszczących. Dokładnie wyczyść miękką szmatką. W przypadku stali nierdzewnej nie należy używać środków na bazie wosku, wybielaczy ani innych produktów zawierających chlor.

Informacje ogólne

Awaria zasilania

- Awaria zasilania, trwająca 1-2 godziny nie stwarza zagrożenia dla przechowywanej żywności, W takiej sytuacji warto jednak ograniczyć częstotliwość otwierania drzwi komór.

TRANSPORT LODÓWKI

- Opróżnij lodówkę ze wszystkich produktów spożywczych i innych rzeczy. Zamocuj wyjmowane części wewnętrzne (półki, szuflady, kosze drzwiowe).
- Aby uniknąć uszkodzenia podłogi i regulowanych nóżek lodówki, obróć je w lewo przed transportem lodówki.
- Lodówka powinna być mocno zamocowana w pojeździe, aby zapobiec wstrząsom i upadkowi podczas transportu.
- Lodówkę należy przewozić w zakrytym pojeździe w pozycji pionowej. Należy unikać uszkodzenia oryginalnego opakowania podczas transportu.
- Podczas załadunku i rozładunku lodówkę należy chronić przed uderzeniami.

PRZED WŁĄCZENIEM

- Jeśli transport lodówki ma miejsce podczas chłodnej pory roku, rozpakuj lodówkę w ciepłym pomieszczeniu i nie włączaj jej przez co najmniej 12 godzin.

▲ OSTRZEŻENIE!

Podczas pracy lodówki nie należy jej przesuwac ani pochyłać.

Ze sprężarki może dochodzić dźwięk.

Nie wpływa to na pracę sprężarki.

CHARAKTERYSTYKA PRACY LODÓWKI

W wyniku deformacji termicznej elementów zamrażarki może być słyszalny odgłos pęknięcia.

Typowe dźwięki

słyszalne po włączeniu termostatu i sprężarki to normalne dźwięki powstające podczas pracy elementów elektrycznych urządzenia.

Płyn krążący wewnątrz układu chłodniczego może cicho bulgotać, nawet jeśli sprężarka jest beczynna. Jest to normalne zjawisko.

Podczas pracy lodówki mogą być słyszalne następujące dźwięki:

- kliknięcia w wyniku uruchomienia czujnika/włącznika temperatury;
- szum płynu chłodzącego krążącego w rurach systemu chłodzącego;
- cichy odgłos pęknięcia powstający w wyniku deformacji termicznych materiału.

Dźwięki te nie są powiązane z żadną usterką i są efektem pracy urządzenia.

Rurka zapobiegająca skraplaniu

- Rurka zapobiegająca skraplaniu jest umieszczona wokół frontowej ściany lodowko-zamrażarki oraz na łączeniu pomiędzy komorą lodówki i komorą zamrażarki i ma na celu zapobieganie wykraplania się wilgoci.
- Szczególnie po zainstalowaniu lub wówczas, gdy temperatura otoczenia jest wysoka, może się wydawać, że lodowko-zamrażarka jest rozgrzana, co jest zjawiskiem normalnym.

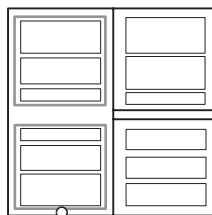

Rurka zapobiegająca skraplaniu

ZAWIESZANIE DRZWI W INNEJ POZYCJI

Lodówka jest skonstruowana w sposób umożliwiający otwieranie drzwi w prawo lub w lewo, zależnie od układu kuchni.

⚠ OSTRZEŻENIE!

1. Przed zawieszeniem drzwi po przeciwnej stronie opróżnij lodówkę z produktów spożywczych i wyjmij ze środka wszystkie niezabezpieczone elementy (półki i szuflady).
2. W celu odkręcenia i dokręcenia śrub użyj klucza nasadowego 10 mm.
3. Nie kładź lodówki na ziemi.
4. Uważaj, aby podczas montażu i demontażu drzwi nie upadły na ziemię.

1. Odkręć śrubę ② pokrywy górnego zawiasu ①, aby ją usunąć ① i odłącz kabel ⑤ (tylko w modelach z wyświetlaczem zewnętrznym). Odkręć śruby ③ mocujące górny zawias ④ i ostrożnie wyjmij drzwi ze środkowego zawiasu ⑩. Usuń zaślepkę ⑧.

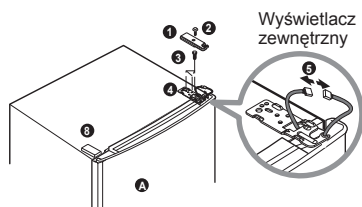

2. Remove the upper door cover ⑦ (only for models with an external display), pull out the cable ⑤ and install it to the hole on the opposite side of the door. Install the upper door cover ⑦ into place.

2. Zdejmij górną pokrywę drzwi ⑦ (tylko w modelach z wyświetlaczem zewnętrznym), wyciągnij kabel ⑤ i zainstaluj go w otworze po przeciwnej stronie drzwi. Umieść górną pokrywę drzwi ⑦ na miejscu. Usuń plastikową tulejkę ⑥ z drzwi komory chłodziarki ①. Odkręć śrubę ⑩ znajdującą się nad drzwiami lodówki i przesunь ogranicznik drzwi ⑨ na przeciwną stronę. Dokręć śrubę ⑩. Przesunь plastikowe tuleje ③ i ④ (tylko w modelach z wyświetlaczem wewnętrznym) na przeciwną stronę.

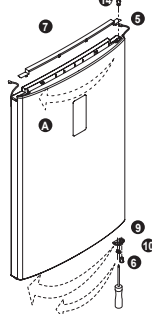

3. (Tylko w modelach z wyświetlaczem zewnętrznym). Za pomocą płaskiego śrubokręta wciśnij i wyjmij nasadki ⑫ z panelu przedniego ⑪, odkręć śruby ⑬, zdejmij panel ⑪ i przenieś kabel ⑮ na przeciwną stronę. Po zamontowaniu panelu ⑪ na miejscu dokręć śruby ⑬ i zakryj ich tły nasadkami ⑫.

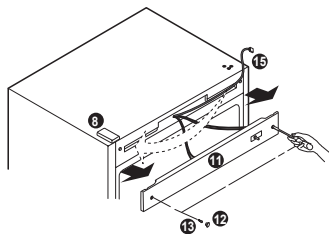

4. Odkręć śruby ⑰ środkowego zawiasu, wyjmij środkowy zawias i unieś drzwi zamrażarki ③, aby je wyjąć. Wyjmij zaślepkę ⑱ i zamontuj ją w miejscu usuniętego środkowego zawiasu ⑰.

Odkręć kołek **22** dolnego zawiasu **23**, obracając go w lewo i wkręć go w otwór po przeciwnej stronie. Odkręć śruby **24** mocujące dolny zawias **23** i śrubę **25** na obudowie lodówki. Odkręć śrubę **10** w dolnej części drzwi mocującą drzwi do **23** komory zamrażarki **B**.

Odkręć śrubę **10** w dolnej części drzwi mocującą ogranicznik drzwi **9** w komorze zamrażarki **B**, przesunij blokadę **9** na przeciwną stronę w odpowiednie miejsce i zamocuj ją. Zawieś drzwi **23** po przeciwnej stronie w odpowiednim miejscu i zamocuj je. Przenieś górną nasadkę **26** na przeciwną stronę.

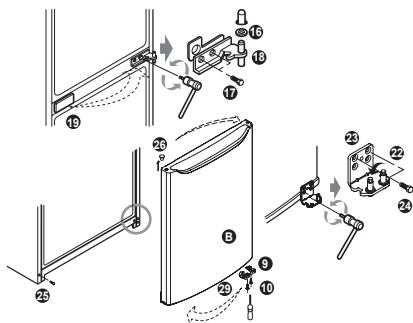

5 Zamocuj wyjęty wcześniej dolny zawias **23** w otworach znajdujących się po przeciwnej stronie obudowy i zamocuj go za pomocą śrub **24**. Dokręć śrubę **25** w obudowie po przeciwnej stronie. Nasadź drzwi komory zamrażarki **B** na dolny kołek zawiasu **23**. Otwórz wyjęty wcześniej zawias środkowy **16** osiłą na zewnątrz i zamocuj go za pomocą śrub **17** (starannie dokręć śruby, aby uniknąć zarysowania drzwi). Umieść podkładkę **16** w środkowym zawiasie **16**.

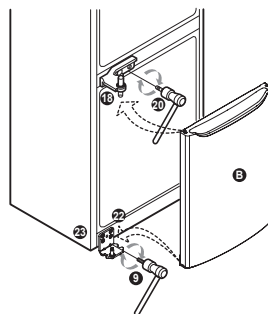

6 Zamontuj drzwi komory chłodziarki **A**, dopasowując otwór w dolnej części drzwi i kołek środkowego zawiasu **18**. Następnie zamontuj górny zawias **27** dostarczony z lodówką, umieszczając kołek w odpowiednim górnym otworze w drzwiach komory chłodziarki **A**. Podłącz złącza kabla **5** (tylko w modelach z wyświetlaczem zewnętrznym). Zamocuj górny zawias **27** za pomocą śruby **3**. Zamontuj lewą pokrywę górnego zawiasu **29** i zamocuj ją za pomocą śruby **2**. Zamocuj zaślepkę **28** dostarczoną z lodówką.

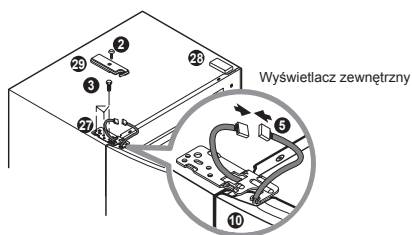

OSTRZEŻENIE!

Zmiana kierunku otwierania drzwi nie podlega gwarancji.

Zanim zadzwonisz do punktu serwisowego, sprawdź najpierw poniższe elementy.

Może to oszczędzić Ci czasu i niepotrzebnych wydatków.

Poniżej przedstawiono wykaz częstych sytuacji, które

nie są wynikiem wadliwego wykonania lub wad materiałowych tego urządzenia.

Objawy	Możliwe przyczyny
Lodówka-zamrażarka nie działa	<ul style="list-style-type: none">• Być może wtyczka wysunęła się z gniazdka sieciowego. Dobrze włóż wtyczkę do gniazdka.• Bezpiecznik domowej instalacji elektrycznej uległ spaleniu lub zadziałał automatyczny wyłącznik przeciążeniowy. Sprawdź i/lub wymień bezpiecznik i odbezpiecz wyłącznik przeciążeniowy.• Wystąpiła awaria zasilania. Sprawdź, czy w domu świecą się lampy.
Temperatura w komorze lodówki lub zamrażarki jest zbyt wysoka	<ul style="list-style-type: none">• Pokrętko regulacji temperatury nie jest ustawione w prawidłowym położeniu. Patrz rozdział "Regulacja temperatury"• Urządzenie jest ustawione zbyt blisko ściany lub źródła ciepła.• Klimat jest zbyt gorący - drzwi są otwierane zbyt często.• Drzwi pozostawały otwarte przez zbyt długi okres czasu.• Przechowywane artykuły blokują zamknięcie drzwi lub zasłaniają wylot kanału zimnego powietrza w komorze zamrażarki.
Drgania, klekotanie lub nietypowy hałas	<ul style="list-style-type: none">• Być może lodówka-zamrażarka została ustawiona na nierównym podłożu lub jest ustawiona niestabilnie. Wypoziomuj urządzenie dokonując regulacji śrubą poziomującą.• Na tylnej ścianie lodówki-zamrażarki znajdują się zbędne przedmioty.
Szron lub kryształki lodu widoczne są na zamrożonej żywności	<ul style="list-style-type: none">• Być może drzwi były zbyt długo uchylone lub przechowywane artykuły blokują zamknięcie drzwi.• Drzwi były otwierane zbyt często lub na zbyt długi okres czasu.• Szron wewnątrz opakowania jest zjawiskiem normalnym.
Na powierzchni obudowy występują kropelki rosy	<ul style="list-style-type: none">• Takie zjawisko jest zupełnie naturalne przy dużej wilgotności. Wytrzyj obudowę suchym ręcznikiem

Objawy

Możliwe przyczyny

Wilgoć gromadzi się wewnątrz lodówki

- Drzwi były otwierane zbyt często lub na zbyt długi okres czasu.
- Przy wilgotnej pogodzie, gdy drzwi lodówki są otwarte, powietrze przynosi wilgoć do wnętrza lodówki.

Nieprzyjemny zapach w lodówce

- Żywność o silnej woni powinna być dokładnie nakryta lub owinięta.
- Sprawdź, czy żywność nie uległa zepsuciu.
- Wnętrze lodówki wymaga umycia.
Patrz rozdział "Utrzymywanie czystości"

Drzwi nie zamykają się prawidłowo

- Przechowywane artykuły blokują zamknięcie drzwi.
Poukładaj przechowywane artykuły tak, by nie blokowały zamykania drzwi.
- Lodówko-zamrażarka nie jest wypoziomowana.
Wyreguluj ustawienie lodówki śrubami poziomującymi.
- Być może lodówko-zamrażarka została ustawiona na nierównym podłożu lub jest ustawiona niestabilnie.
Podnieś nieco przednią część urządzenia dokonując regulacji śrubą poziomującą.

Lampka wewnątrz zkomory nie świeci się

- Brak zasilania
- Żarówka wymaga wymiany
Patrz rozdział "Wymiana żarówki"

Utylizacja starych urządzeń



1. Kiedy do produktu dołączony jest niniejszy przekreślony symbol kołowego pojemnika na śmieci, oznacza to, że produkt jest objęty dyrektywą 2002/96/EC.
2. Wszystkie elektryczne i elektroniczne produkty powinny być utylizowane niezależnie od odpadów miejskich, z wykorzystaniem przeznaczonych do tego miejsc składowania wskazanych przez rząd lub miejscowe władze.
3. Właściwy sposób utylizacji starego urządzenia pomoże zapobiec potencjalnie negatywnemu wpływowi na zdrowie i środowisko.
4. Aby uzyskać więcej informacji o sposobach utylizacji starych urządzeń, należy skontaktować się z władzami lokalnymi, przedsiębiorstwem zajmującym się utylizacją odpadów lub sklepem, w którym produkt został kupiony.

SMART DIAGNOSIS



W przypadku problemów z lodówką, istnieje możliwość przesłania danych przez telefon do serwisu LG. Pozwala to na bezpośrednią rozmowę z naszymi wyszkolonymi specjalistami. Specjalista nagrywa dane przesłane przez urządzenie i wykorzystuje je do analizy problemu, co umożliwi szybką i trafną diagnozę.

W przypadku problemów z lodówką skontaktuj się z Centrum informacji klienta LG. Użyj funkcji Smart Diagnosis tylko, gdy zostaniesz o to poproszony przez przedstawiciela infolinii LG. Dźwięki transmisji przypominają dźwięki towarzyszące przesyłaniu faksu.

Funkcji Smart Diagnosis nie da się uruchomić, jeżeli lodówka nie jest podłączona do zasilania. Jeżeli lodówki nie da się włączyć, poszukiwanie usterki musi być wykonane bez użycia funkcji Smart Diagnosis.

Korzystanie z funkcji Smart Diagnosis

Na początek skontaktuj się z Centrum informacji klienta LG. Użyj funkcji Smart Diagnosis tylko, gdy zostaniesz o to poproszony przez przedstawiciela infolinii LG.

1 Zablokuj wyświetlacz. (Opcja)

Aby zablokować wyświetlacz, naciśnij i przytrzymaj przez trzy sekundy przycisk Lock. (Jeżeli wyświetlacz był zablokowany przez ponad pięć minut, musisz wyłączyć jego blokadę a następnie włączyć ją ponownie.)



2 Otwórz drzwi zamrażarki.

- 3 Gdy zostaniesz o to poproszony, przyłóż mikrofon swojego telefonu do głośnika znajdującego się na prawym zawieszce drzwi lodówki.

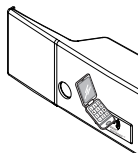

- 4 Naciśnij i przytrzymaj przez trzy sekundy przycisk temperatury zamrażarki, jednocześnie trzymając telefon przy głośniku.



- 5 Po usłyszeniu trzech sygnałów dźwiękowych, zwolnij przycisk temperatury zamrażarki.
- 6 Trzymaj telefon w tym samym miejscu aż do zakończenia transmisji. Zajmie to około 15 sekund. Czas ten będzie odliczany na wyświetlaczu. Po zakończeniu odliczania i przerwaniu dźwięków transmisji, kontynuuj swoją rozmowę ze specjalistą, który pomoże ci wykorzystując przesłane do analizy informacje.

! UWAGA

- Dla lepszego efektu nie ruszaj telefonem w czasie transmisji.
- Jeżeli pracownik infolinii nie będzie w stanie uzyskać odpowiedniego nagrania danych, możesz być poproszony o powtórzenie tej procedury.

! UWAGA

- Jakość połączenia w danym regionie może mieć wpływ na działanie tej funkcji.
- Użyj telefonu stacjonarnego dla lepszej jakości połączenia.
- Zła jakość połączenia może skutkować niską jakością przesyłu danych z twojego telefonu, przez co funkcja Smart Diagnosis może nie działać poprawnie.