



# 使用者手冊 清潔機器人

使用前，請仔細閱讀《安全保護措施》頁面以便安全操作本產品。  
閱讀完操作手冊後，請將其置於便於拿取的位置。

VR6140LVM



MFL67527009

[www.lg.com](http://www.lg.com)

# 功能

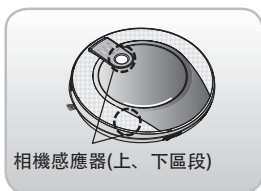

## Dual Eye智慧雙眼系統

從上部和下部相機感應器獲取天花板和地板的圖像，透過其確定清掃機器人的位置，以便可以為房間的每個部份進行有效率的清潔。

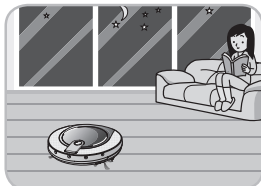

## 超低噪音清掃

噪音程度為 60 分貝 (A)，可以在夜間進行清潔。

\*60 分貝 (A)

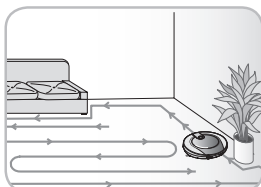

## 自動清掃模式

清掃機器人有兩個自動清潔模式供使用者選取。

\*Z字型模式和分區模式

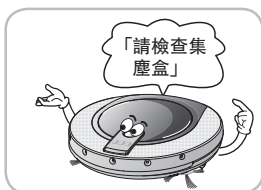

## 語音導覽系統

機器人主機有便於使用者理解的語音確認和指令。

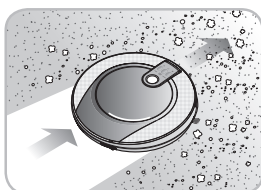

## 抹布清掃模式

使用超細纖維抹布配件，可從硬地板上收集更細小的灰塵。(清掃過程中，可選擇使用或不使用)

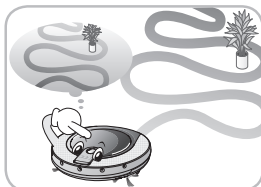

## Smart學習模式

清掃機器人在「Smart學習模式」下可記憶清潔路徑與障礙物，若機器人在同一環境打掃，下次清掃便會啟動Smart學習模式中的記憶，透過移動速度的改變或是預知的碰撞距離，提高障礙物迴避率，降低碰撞機率。

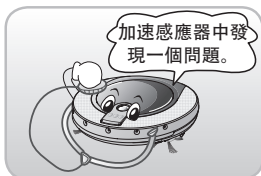

## Smart自我診斷功能

清掃機器人能夠透過Smart自我診斷功能，為自己進行錯誤診斷，若從診斷中發現任何異常無法解決，請與LG客服中心聯繫。

# 內容

## 1 使用前

---

- 2~4 安全保護措施
- 5 產品包含
- 6~7 組件描述
- 8~9 按鈕功能
- 10 顯示狀態資訊
- 11 開始前
- 12 概觀

## 2 使用方法

---

- 13 如何安裝充電站
- 14 如何打開或關閉清潔機器人電源
- 15 如何開始和停止清潔
- 16~17 如何給電池充電
- 18 清潔模式
- 19 輔助清潔模式
- 20 預約清潔
- 21 抹布清潔(選項)
- 22 位置搜尋功能
- 23~24 Smart自我診斷模式

## 3 使用後處理方法

---

- 25 清潔集塵盒
- 26 清潔集塵盒濾網
- 27 清潔刷子
- 28 清潔感應器/充電端子
- 29 清潔側刷
- 30 清潔超細纖維抹布(選項)

## 4 其他資訊

---

- 31~33 疑難排解
- 34 簡易故障檢測參考

## 5 參考

---

- 35 產品規格
- 36 參考項目

# 安全保護措施

下述安全保護措施旨在幫助使用者安全操作本產品並正確預防任何意外傷害或損壞的風險。

## 基本安全保護措施

閱讀完本手冊後，請將其置於便於獲取的位置。



這是安全警示符號。該符號警示您可能導致屬性損壞和/或嚴重的身體傷害或死亡的潛在危害。



**警告**

指示一種危險情況，若未能避免，可導致死亡或重傷。



**注意**

指示一種危險情況，若未能避免，可導致輕度或中度傷害。

## 警告

1. 身體、感知或心理能力較弱者或缺乏經驗及知識的人群（包括兒童）不宜使用該電器，除非有負責其安全的人員給予有關使用該電器的監督或指引。
2. 兒童應在大人的監護之下，以確保其將電器當作玩具，使用不當而受損
3. 如果電源線已損壞，應與LG售後服務中心聯繫，以避免災害。
4. 該電器可供 8 歲及 8 歲以上兒童和身體、感知或心理能力較弱者或缺乏經驗和知識的人群使用，前提是要向他們提供安全地使用該電器的監督或指引並使其瞭解可能的危害。兒童不宜將本電器產品當作玩具，沒有大人監護的兒童不得進行清潔及維護。

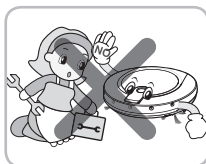

爲了您的安全，請勿移除清潔機器人的電池。如果您需要更換電池或清潔機器人請將其帶到最近的授權的 LG 電子產品服務中心或經銷商尋求幫助。

未能遵守此警告，可能會引發火災或產品故障。

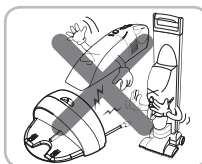

請勿使用配備任何其他非清潔機器人產品電池的清潔機器人和/或充電站。

這樣做可能會引起火災或產品故障。

# 安全保護措施

## ! 警告

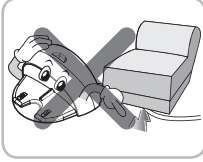

確保本站的電源線未壓在重物下或與尖銳物件接觸而損壞。

未能遵守此警告可能會導致觸電、火災或產品故障。如果電源線損壞，請不要將它接通電源。將該產品帶到 LG 電子產品授權的服務維修商進行維修。

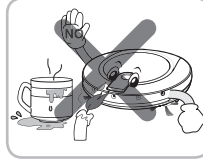

蠟燭或易碎的物件放置在地板上時，不要使用清潔機器人。

這樣做可能會引起火災或產品故障。

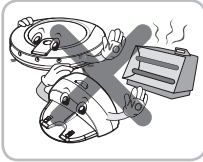

請勿將本站與清潔機器人置於加熱裝置附近。

這樣做可能會引起產品變形、火災或產品故障。

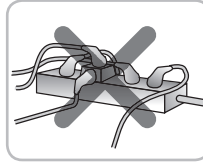

請務必使用 5 A 或以上的專用插座。

如果多個電器同時連接到插座上，可能產生太多熱量以致引起火災。

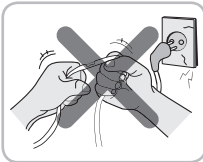

請勿強行彎曲電源插頭。請勿使用已損壞或鬆開的電源插頭。

這樣做可能會引起火災或產品故障。

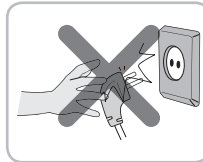

拔出電源線插頭時務必抓住插頭而非電源線。拔出電源線插頭時，請勿用您的手指觸摸插頭的插腳。

這樣做可能會導致觸電。



請勿用濕手觸摸電源插頭。

這樣做可能會導致觸電。

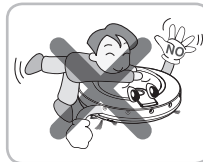

請勿讓兒童或寵物在任何時候玩弄清潔機器人或在其上休息。請勿在有物件懸掛其上時使用清潔機器人。

這樣做可能會導致傷害或產品損壞。



請勿在清潔機器人附近噴灑或吸入易燃材質、表面活性劑或飲水。

這樣做可能會引起火災或產品故障。

\* 易燃材質：汽油、稀釋劑等。  
\* 表面活性劑：洗滌劑、沐浴用品等。

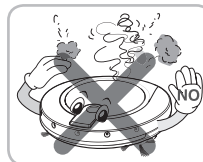

如果清潔機器人產生任何異常的聲音、氣味或煙霧，應立即關閉電源。

未能這樣做，可能會引發火災或產品故障。



請勿在使用時將身體的任何部份(如手或腳)插入清潔機器人的刷子或輪子下方。

這樣做可能會導致傷害或產品損壞。



請勿在有兒童睡覺的房間內操作清潔機器人。

這樣做可能會導致傷害或產品損壞。

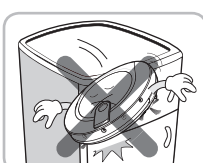

請勿在窄而高的傢俱(如衣櫃、冰箱、書桌、餐桌等)上操作清潔機器人。

這樣做可能會導致擔保未涵蓋的傷害、產品故障或損壞。

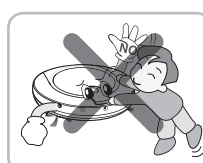

請勿將未受大人監護的兒童或寵物留在清潔機器人附近。

這樣做可能會導致傷害或產品損壞。

## ! 注意



經常清空集塵盒，並保持它的清潔。

集塵盒收集的灰塵可能引發過敏並且可能含有對人體有害的昆蟲。

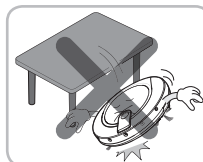

請勿讓清潔機器人跌落或遭受強烈的衝擊。

這樣做可能會導致擔保未涵蓋的傷害或產品故障。

# 安全保護措施

## ! 注意

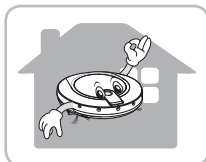

僅在室內使用清潔機器人。  
若在戶外使用可能導致產品故障和無法修復的損壞。

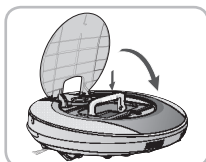

在開始清潔前關閉主機上集塵盒的蓋子。  
如果蓋子未關閉，可能導致人身傷害或產品損壞。

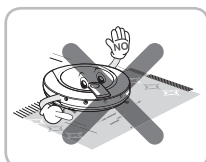

在極少數情況下，清潔機器人的刷子可能會損壞地毯。如果發生這種情況，應立即停止清潔操作。  
如果地毯有長流蘇，可能會損壞流蘇。

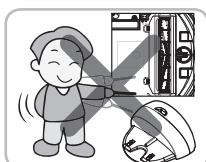

請勿讓充電站的主裝置和充電端子與金屬物件接觸。  
這樣做可能會引起產品故障。



請勿將水、洗滌劑等置於清潔機器人中。  
這樣做可能會引起產品故障。請勿將任何水或洗滌劑置於清潔機器人上。如果液體進入清潔機器人，請關閉電源並與 LG 電子產品銷售專員或客戶服務中心連絡。



如果地板潮濕或有濕污點，請在使用清潔機器人前將其擦拭乾淨。請勿在潮濕表面使用清潔機器人。  
否則可能會引起產品故障。

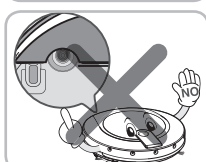

連接抹布時，請勿阻擋底部相機感應器。  
阻擋底部相機感應器可能會讓產品無法順利工作。

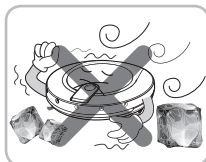

請勿長時間將清潔機器人置於低溫中（低於  $-5^{\circ}\text{C}$ ）。  
這樣做可能會引起產品故障。

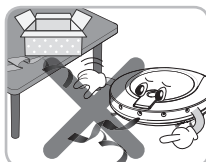

移除地板上的任何纜線或長繩。  
纜線或繩子可能纏繞在清潔機器人的輪子中並導致產品故障或電源線斷開連接。

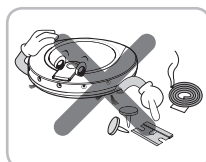

請勿使用清潔機器人打掃液體、刀片、圖釘、熱灰、刨花等。  
這些可能會引起產品故障。

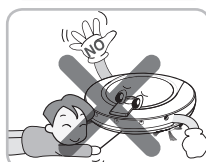

請勿將尖銳物件置於清潔機器人的超聲超音波器開口處。  
這樣做可能會引起產品故障。



請勿在集塵盒完全填滿時使用清潔機器人。  
這樣做可能會引起產品故障。

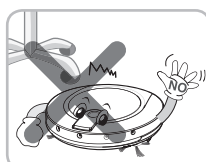

當清潔機器人操作時，它可能會碰到椅子腿、桌子腿、桌腿或其他狹窄的傢俱。  
為了更快、更好的清潔，請將餐椅放置在餐桌上。

## ✓ 提示

使用前檢查以下項目：

- 集塵盒裝滿後應清空。
- 移除地板上的任何纜線或長繩。
- 清潔前清除地板上的所有水分。
- 清潔前關閉集塵盒蓋。
- 移除待清潔房間中的易碎或不必要的物件。例如，移除地板上昂貴的陶瓷和貴重物品。
- 確認電池是否有充足電源，如果電量低，請充電。
- 關閉您不想要清潔機器人進入的房間的房門。清潔時，清潔機器人可以進入其他房間繼續清潔。
- 請勿在有兒童單獨睡覺的房間內使用本產品。兒童可能會受傷。
- 移除地板上的毛巾、腳巾或任何其他薄布，因為它們可能會被刷子纏住。
- 無法在帶流蘇的毛毯或厚度超過 8 毫米 (0.315 英寸) 的地毯上順利清潔。使用本產品前整理或移除它們可能會更方便。

# 產品包含

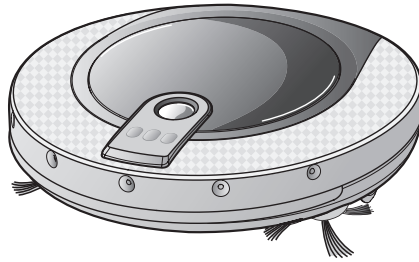

清潔機器人



遙控器

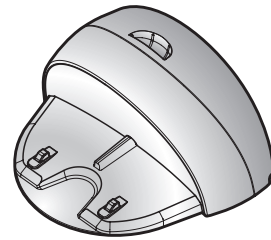

充電站

► 實際物件可能與圖示有所不同。

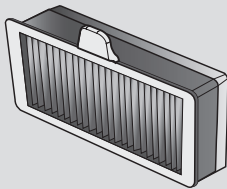

HEPA濾網(備品)



快速導覽



操作手冊



側刷  
(2 把)

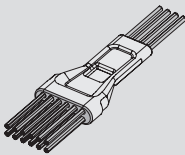

濾網清潔刷

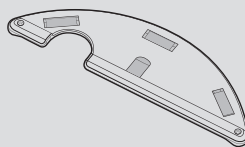

抹布板

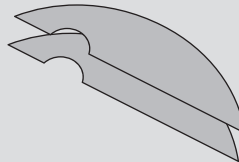

超細纖維抹布  
(2 把) (選項)

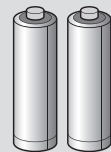

遙控器乾電池  
(2 組 AAA)

# 組件描述 - 清潔機器人

俯視圖

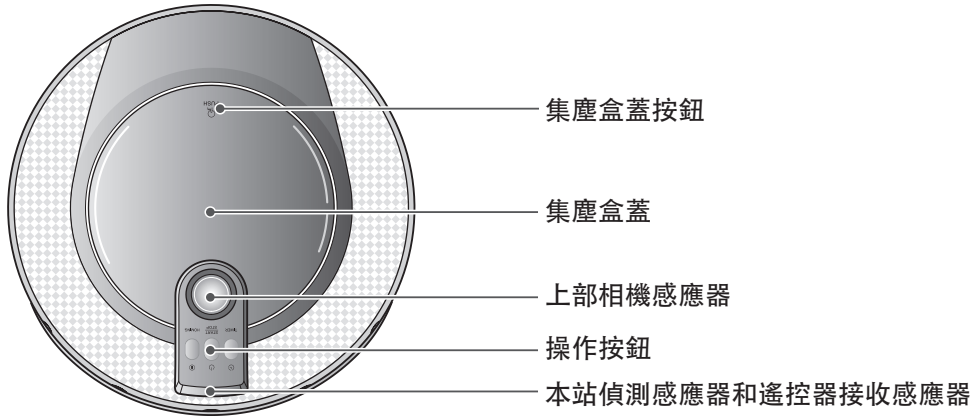

正視圖

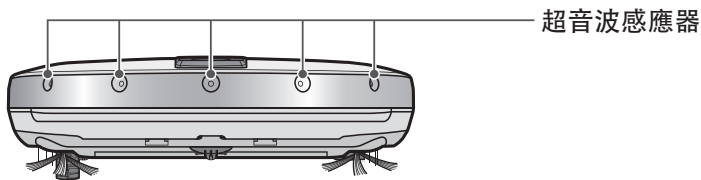

後視圖

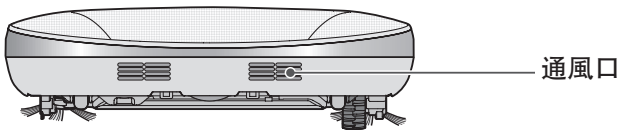

仰視圖

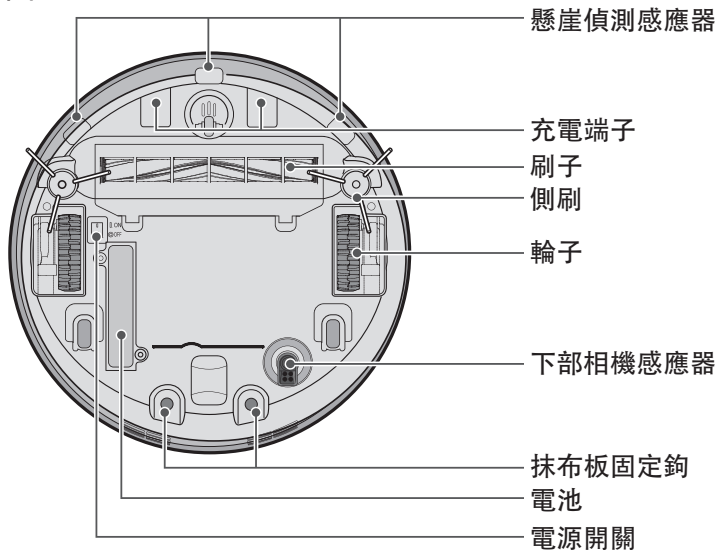

► 實際物件可能與圖示有所不同。



# 組件描述 - 充電站/集塵盒

## 充電站

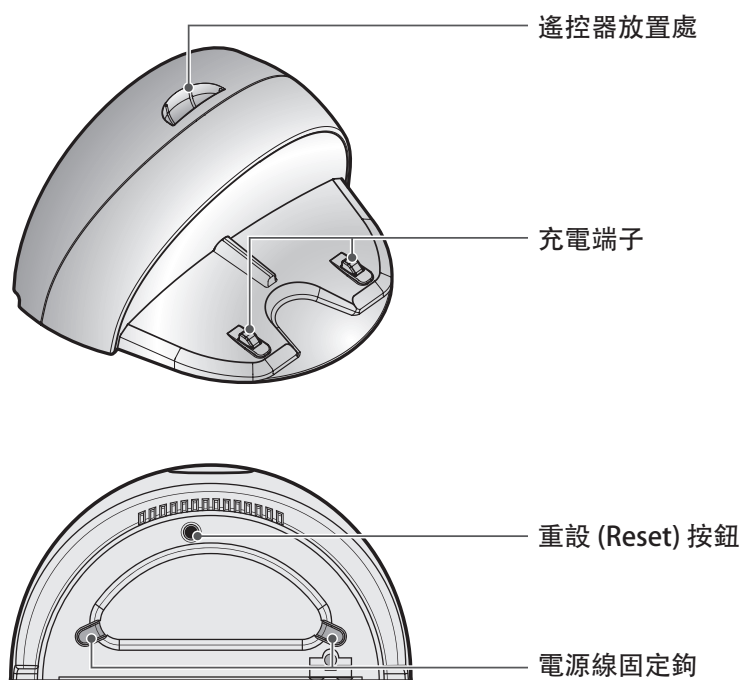

## 集塵盒

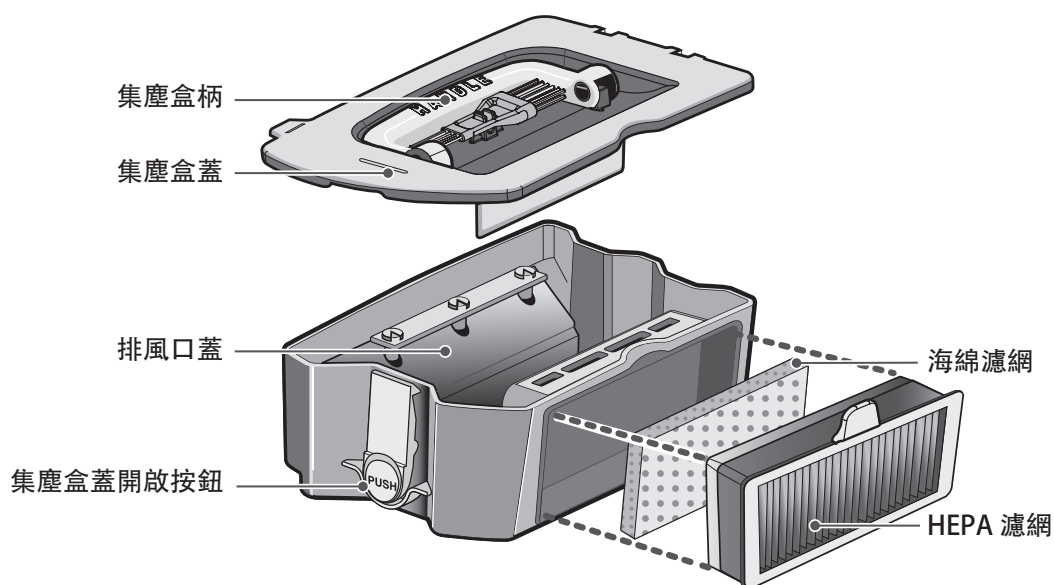

► 實際物件可能與圖示有所不同。

# 按鈕功能 - HOM-BOT 2.0

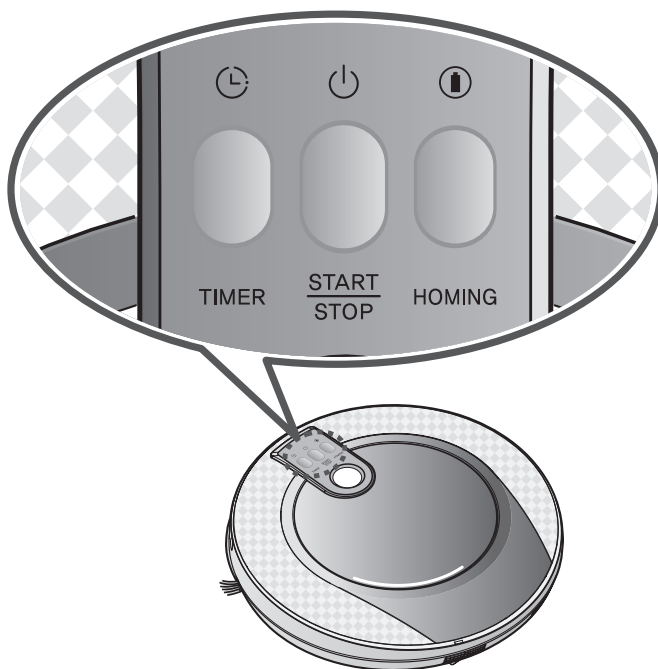

## 預約 (TIMER)

- 使用預約 (TIMER) 按鈕在設定時間後開始清潔。
- 預約可設定為 1 至 12 小時，以 1 小時為單位。
- 如果在機器人遠離充電站時設定預約，清潔時間將會減少。因此應盡可能在與充電站連接時使用本產品。
- 如果集塵盒沒有安裝好，則預約設定無效

## 開始/停止 (Start/Stop)

- 按下開始/停止 (START/STOP) 按鈕打開/關閉清潔機器人或開始/停止清潔。
- 在清潔機器人打開時按下開始/停止 (START/STOP) 按鈕，它將自動開始清潔。
- 如果在自動清潔時按下開始/停止 (START/STOP) 按鈕，清潔機器人將停止清潔。
- 按下並按住開始/停止 (START/STOP) 按鈕約兩秒以關閉清潔機器人。
- 如果預約模式中按下按鈕，保留將取消。
- 在Smart 自我診斷模式中按下按鈕，將停止Smart 自我診斷。

## 返回充電站 (Homing)

- 按下返回充電站(Homing) 按鈕將清潔機器人移至充電站充電。
- 清潔完成或電量低時，機器人將自動移至充電站充電，即使未按下返回充電站 (Homing) 按鈕。
- Smart 自我診斷將在連接到充電站並按下按鈕 3 秒時開始。
- Smart 自我診斷完成後按下按鈕，將重複語音資訊。

# 按鈕功能 - 遙控器

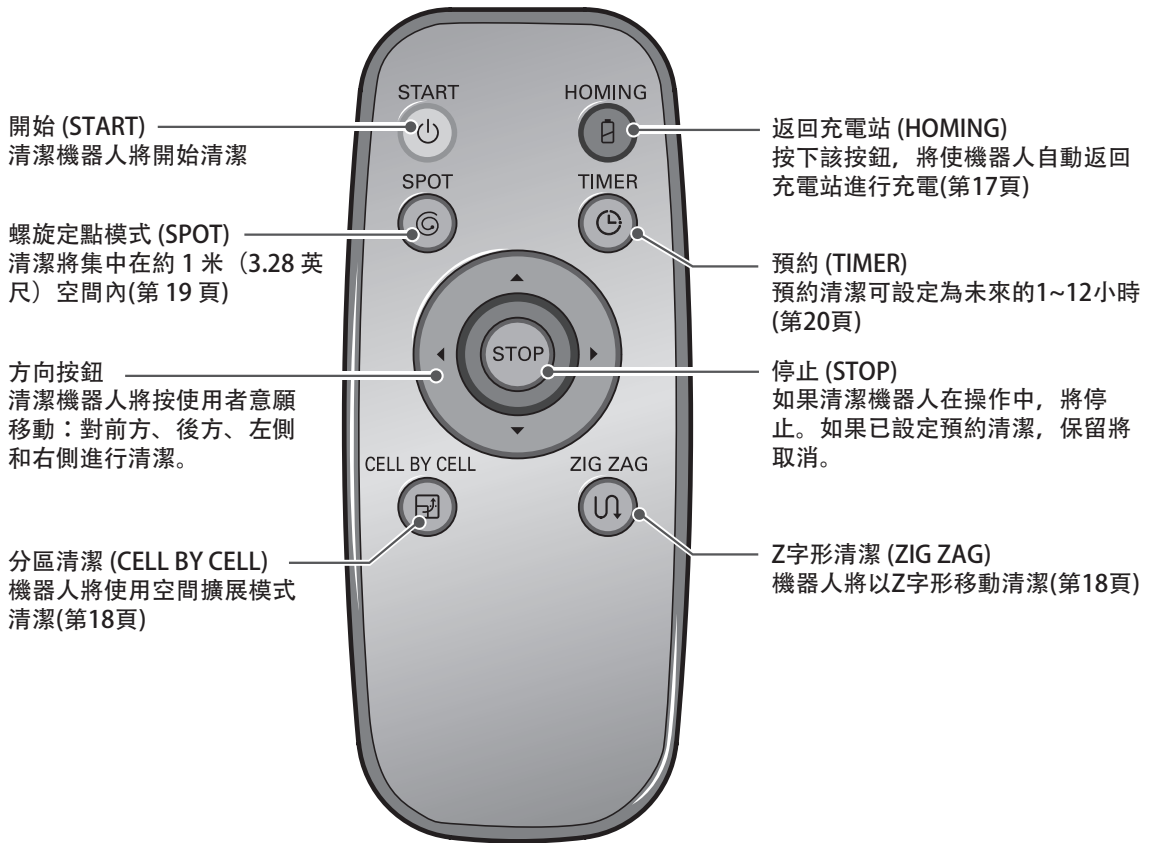

## 提示

- 清潔機器人電源無法使用遙控器打開。
- 如果機器人電源關閉，遙控器將無法啟動裝置。
- 若要在待命模式打開清潔器或在清潔時關閉清潔器，請使用清潔機器人頂部的開始/停止 (START/STOP) 按鈕。
- 為了進行自動清潔模式(包含螺旋定點模式、預約清潔、Z 字形清潔、分區清潔)，您必須首先停止操作清潔機器人。

# 顯示狀態資訊

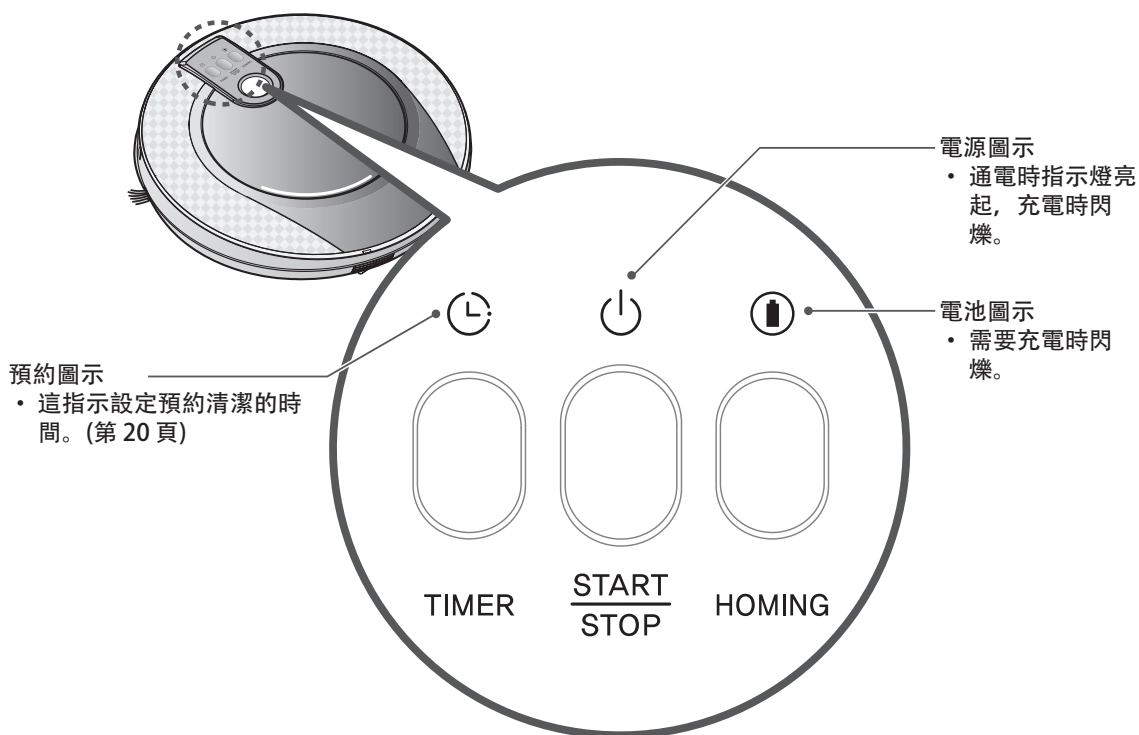

## 提示

- 一旦選中清潔模式，它將在電源關閉時保持記憶。
- 若要取消計時器設定，請按下遠端控制器上的停止 (STOP) 按鈕或清潔機器人上的開始/停止 (START/STOP) 按鈕。

## 清潔前請檢查這些物品

- 請勿在有兒童睡覺的房間內操作該裝置。孩子可能受傷。
- 移除待清潔房間中的易碎或不必要的物件。尤其是移除地板上昂貴的陶瓷和貴重物品。
- 清潔前關閉集塵盒蓋。
- 移除地板上的任何水分。
- 移除地板上的纜線、繩子、毛巾、墊子等，以便它們不會被刷子纏住。
- 確認電池是否有充足電源，如果電量低，請充電。
- 若集塵盒已滿請清空。
- 關閉您不想要機器人進入的房間的房門。清潔時，機器人可以進入其他房間繼續清潔。
- 連接抹布時，機器人將不能超過 5 毫米或更高的門檻。如果您未計劃使用拖把清潔，在使用機器人之前將抹布分離。

## 載入遙控器電池

1. 提起遙控器後鉤開啟電池蓋
2. 插入兩節 AAA 電池，載入時檢查 +, - 兩端。
3. 完全關閉電池蓋，以便電池不會跌落。

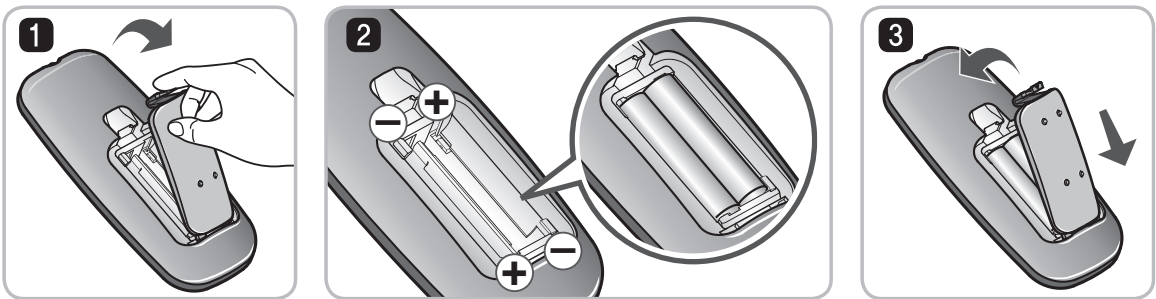

## 使用遙控器的保護措施

- 每次僅按下一個按鈕。
- 請勿讓其跌落或遭受強烈的衝擊。
- 請勿將其存放在發熱、起火或熱空氣裝置附近。
- 某些日光燈，如 3 波長日光燈，可能會干擾遙控器的啟用。因此，應盡可能遠離此類日光燈使用。
- 如果啟動時遙控器遠離機器人，則可能無法正常操作。盡可能在離機器人 3 米 (9.84 英尺) 範圍內使用本裝置。

# 概觀

1

## 安裝充電站(第 13 頁)

將電源線插入插座並將本站靠在牆邊。如果電流未供應至充電站，機器人將不會充電。

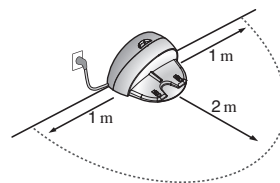

2

## 打開機器人的電源。(第 14 頁)

打開位於機器人底部的電源開關，按下上部的開始/停止 (START/STOP) 按鈕打開電源。

※ 如果電源未打開，請參閱第 14 頁。

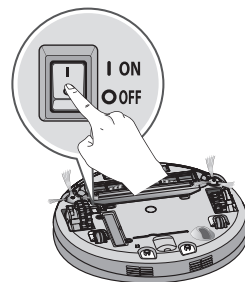

3

## 檢查集塵盒。

開始清潔前檢查集塵盒清潔與否，並關閉主機上的集塵盒蓋。

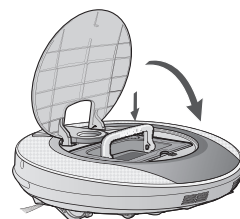

4

## 開始清潔。(第 15 頁)

在機器人打開時再次按下開始/停止 (START/STOP) 按鈕。您將聽到清潔宣告並開始清潔。

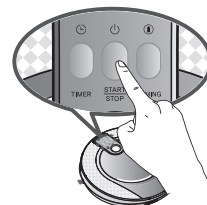

5

## 自動充電。(第 16-17 頁)

機器人將在電池完全放電前自我診斷並自動返回本站充電。充電站大約需要三個小時。

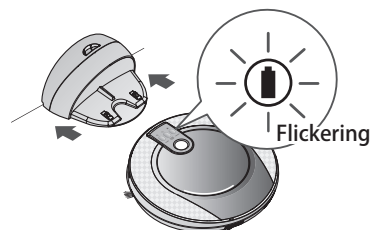

6

## 使用清潔模式和輔助功能。(第 18-22 頁)

透過機器人和遙控器按鈕，可以使用清潔方法和輔助功能。

清潔模式包含：Z字型、分區模式、螺旋定點模式；輔助功能包含：手動清掃模式、預約清潔、超纖細抹布清潔模式。



< 警告 > 在集塵盒蓋開啟時操作機器人可能會導致人身傷害或嚴重的產品損壞。

# 如何安裝充電站

## 如何安裝充電站

1. 充電站靠牆置放，防止固定過程中在硬地板上滑動。  
移除左右兩側 1 米內以及前方 2 米內的物件。

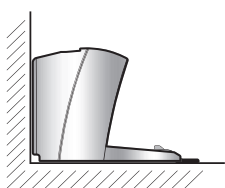

○

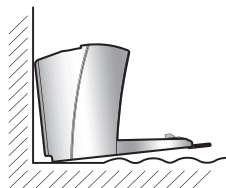

X

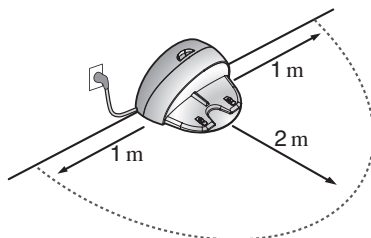

2. 將電源線插入電源插座。

將電源線纏繞充電站側的固定鉤周圍或沿牆面置放，以便機器人的行走路徑不會被阻擋。

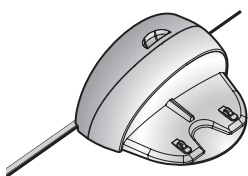

○

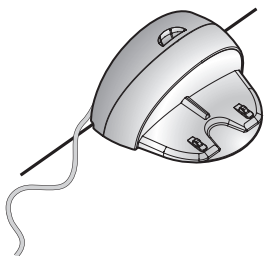

X

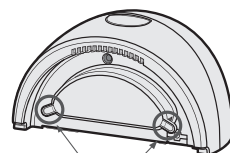

電源線固定鉤

3. 將充電站靠牆固定使其無法移動。

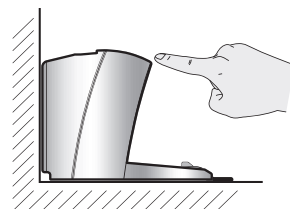

4. 不使用遙控器時，將其放在充電站遙控器放置處。

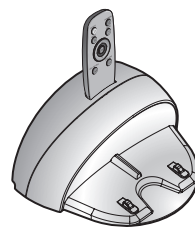

### 提示

- 始終保持充電站插上插頭接通電源。如果充電站未插上插頭接通電源，機器人將不會自動返回充電站充電。

< 警告 > 如果其電源線或插頭受損、無法正常工作，或已損壞或跌落，請勿操作機器人及其充電站。為避免發生危險，電源線必須由 LG 電子產品公司或合資格服務人員更換。

# 如何打開或關閉清潔機器人電源

## 打開主電源

若要打開電源，請在光滑/柔軟的表面將清潔機器人倒置，檢查主電源開關是否打開。

- ※ 翻轉主機身前，請確定移除集塵盒。否則，集塵盒中的灰塵可能會掉出。如果主電源已關閉，請打開開關。
- ※ 打開電源開關時，請勿按下位於清潔機器人上區段的按鈕。否則可能會延遲按鈕操作。
- ※ 如果長時間不使用清潔機器人，請關閉電源開關保護電池。

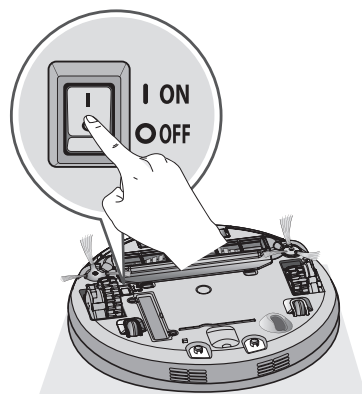

## 打開待命電源。

當清潔機器人不在本站並處於待命模式時，按下「開始/停止 (START/STOP)」按鈕 1 秒鐘以上。清潔機器人將會打開並有音樂響起。

- ※ 當操作過程中電量低或 10 分鐘以上沒有收到清潔命令時，清潔機器人將自動返回充電站充電。
- ※ 請勿在桌子上操作清潔機器人。當它在 10 分鐘後開始搜尋充電站時可能會導致人身傷害或產品損壞。將清潔機器人置於高傢俱上儲存時，務必從裝置下側打開/關閉開關關閉主電源。

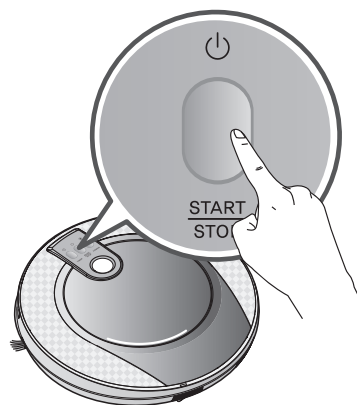

## 關閉電源（待命模式）

在清潔機器人打開時按下開始/停止 (START/STOP) 按鈕兩秒鐘。電源關閉時會響起音樂。

### 提示

- 如果無法打開電源，執行以下操作。
  - 如果電源開關關閉，請將其打開並等候 3 秒鐘以上。
  - 當電源開關打開時，按下「開始/停止 (START/STOP)」按鈕。
  - 如果電源未打開或沒有顯示，祇有「叮」聲，請將清潔機器人放到充電站。
  - 如果沒有變化，即使清潔機器人已連接到充電站，按下本站後側的重設開關 3 秒鐘，同時保持清潔機器人連接到充電站。

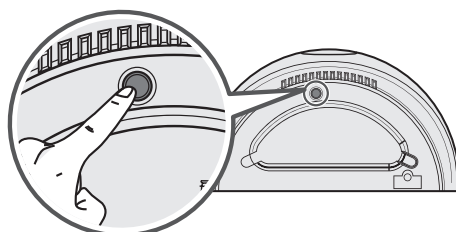



# 如何開始和停止清潔

## 使用清潔機器人上的按鈕

清潔機器人打開後，按下開始/停止 (START/STOP) 按鈕開始清潔。音樂將響起並開始清潔。在清潔循環過程中按下開始/停止 (START/STOP) 按鈕停止清潔。

※ 在清潔機器人電源關閉時按下「開始/停止 (START/STOP)」按鈕，電源將會打開。再次按下「開始/停止 (START/STOP)」按鈕開始清潔。

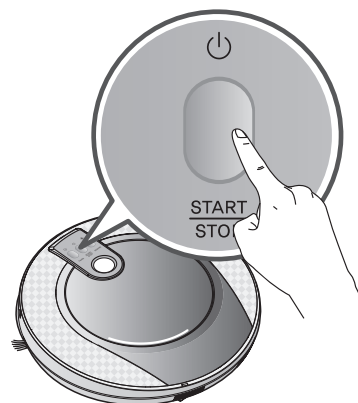

## 使用遙控器

清潔機器人打開後，按下遙控器上的開始 (START) 按鈕。音樂將響起並開始清潔。在清潔循環過程中按下停止 (STOP) 按鈕停止清潔。

※ 當清潔機器人電源關閉時使用遙控器無法從待命模式打開清潔機器人。電源關閉時，按下清潔機器人上側的「開始/停止 (START/STOP)」按鈕打開電源允許使用遙控器。



※ 清潔過程中當感應器無法偵測特殊形狀的物件（細窄的椅子和桌子腿、傢俱角落）時可能會發生碰撞。發生這種情況時，內部衝擊偵測感應器將透過向後移動避開障礙。

※ 如果清潔機器人設定為在遠離充電站處開始清潔，請將裝置置於平板上防止障礙偵測感應器發生問題。此外，從距離清潔機器人 30 釐米（11.8 英寸）範圍內沒有諸如窗簾或牆壁等障礙的位置開始清潔。

## 提示

爲了獲得最佳結果：

- 簡單掃視待清潔區域內移除將給清潔機器人帶來困難的大小物件。
- 如果在清潔機器人位於充電站時開始清潔，該裝置會迅速返回充電站，因為目前充電站位置已準確讀取。
- 爲了清潔機器人的安全，不得跨越超過 10 毫米（0.4 英寸）的臺階高度。
- 裝上抹布板後，清潔機器人無法越過門檻或高於 5 毫米的梯級踏板。

# 如何給電池充電

## 自動充電

清潔機器人在清潔循環的最後或當其電量較低時返回至充電站。

- ※ 如果該裝置在清潔期間由於低電量返回至充電站，清潔作業將在充電完成後從距離之前未清潔區域最近的地方開始。(第 17 頁)
- ※ 如果清潔機器人在首次嘗試後無法停駐至充電站，那麼它將再次嘗試直至停駐成功。
- ※ 當清潔機器人完成它所能清潔的所有區域後，它將返回至充電站，即使是電池電量充足時。
- ※ 如果其未充電或超過 10 分鐘沒有收到清潔指令，清潔機器人將自動返回充電站充電。
- ※ 請勿在桌子上操作清潔機器人。當它在 10 分鐘後開始搜尋充電站時可能會導致人身傷害或產品損壞。將清潔機器人置於高傢俱上時務必關閉電源。

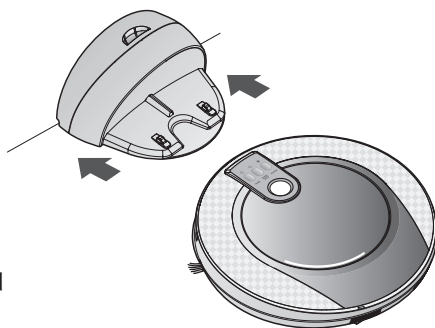

## 手動充電

如果初次使用清潔機器人或在清潔過程中給電池充電，您可以手動給電池充電。

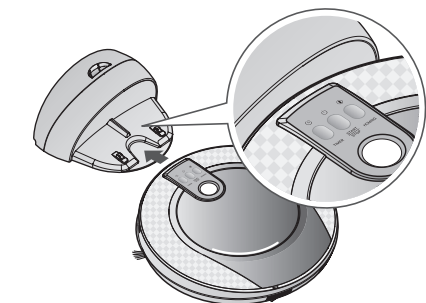

方法 1. 透過將其與本站前側對齊將清潔機器人連接至充電站。音樂聲將隨開始充電的音訊訊息一起產生。

- ※ 當清潔機器人連接在本站時，如果重複產生音訊訊息「打開裝置底部主電源開關」，請檢查電源開關並將其打開。

方法 2. 按下遙控器或清潔機器人的自動導引 (HOMING) 按鈕，充電流程將透過宣告搜尋充電站開始，然後嘗試返回充電站充電。



- ※ 如果清潔機器人遠離充電站開始清潔，從遙控器或裝置按下自動導引 (Homing) 按鈕，可能需要較長時間尋找充電站。
- ※ 如果清潔機器人於電源打開時在充電端子 10 釐米 (3.9 英寸) 內，那麼它將自動返回至充電站並開始充電。

**提示** 使用充電站時採取以下防護措施：

- 如果雜質覆蓋充電端子，那麼充電將不會順利進行。不時地在拔下電源插頭後用乾布擦拭該端子。
- 為防止觸電，請勿使用任何金屬物件觸摸充電端子。
- 為避免火災或觸電，請勿拆卸或改裝充電站。
- 請勿將充電站或電源插頭靠近加熱器具。

# 如何給電池充電

## 剩餘電池充電指示器

電池狀態顯示如下。

- 需要充電時，電池圖示閃爍。
- 裝置充電時圖示閃爍。
- 在充電站充電完成後，機器人僅顯示電池圖示以節省電源。



需要充電



正在充電



完成充電

## 如果電池未充電

### 檢查 1：

如果當清潔機器人連接在充電站時仍未充電，請檢查以下項目。

- 關閉清潔機器人底部的電源開關，然後再重新打開。
- 檢查充電站的電源燈。
- 用乾布擦拭充電站上的端子

### 檢查 2：

如果進行上述檢查後仍未充電，請嘗試以下操作。

- 將清潔機器人手動連接到充電站。
- 按下充電站後部的重設 (reset) 按鈕三秒鐘。

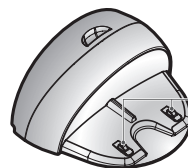
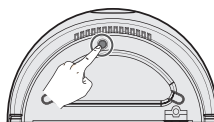
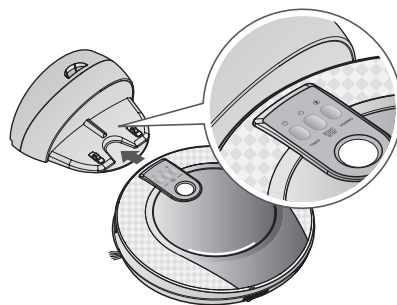

充電端子

# 清潔模式

## Z字形清潔

使用Z字形清潔，整個清潔區域將重複Z字形清潔。  
如果需要快速清潔，請使用Z字形清潔。  
按下遙控器上的「Z字形 (ZIGZAG)」按鈕，將開始Z字形清潔，指示燈指示Z字形清潔圖示。

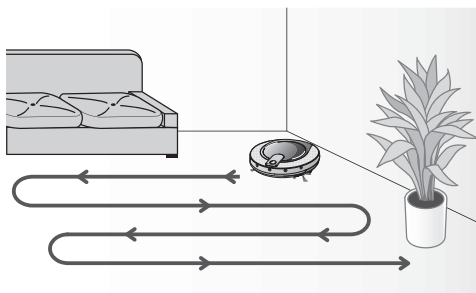

## 分區清潔

使用分區清潔，透過將清潔區域分為部份方格執行清潔。  
如果需要細緻清潔，請使用分區清潔。  
按下遙控器上的分區清潔，清潔機器人開始分區清潔模式。

第一階段：

將開始清潔 3米 x 3 米的最大外廓清潔區域。(外廓大小將根據室內形狀變更。)

第二階段：

外廓內將使用Z字形移動清潔。

當完成第一、第二階段後，該裝置將移至下一清潔區域並重複上述清潔方法，使清潔區域內部得到清潔。

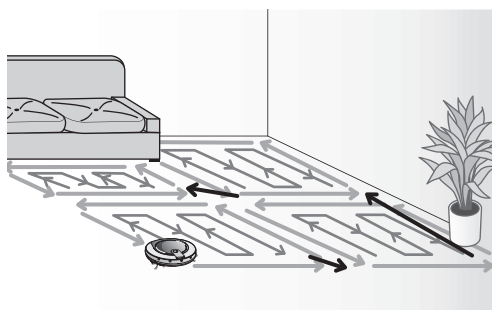
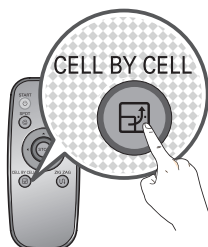

### 提示

- 一旦設定，清潔模式將被保持，即使是電源斷開後。
- 在操作期間，如果需要變更模式，請按下「停止 (STOP)」按鈕，然後再選取該模式。

## 手動清潔

此清潔方法包括透過按下遙控器上的方向（箭頭）按鈕手動移動清潔機器人。  
清潔機器人將根據方向按鈕的輸入移動至前方、後方或旋轉至左側和右側清潔內部空間。  
如果在向前移動的手動清潔過程中遇到障礙，則會停止。

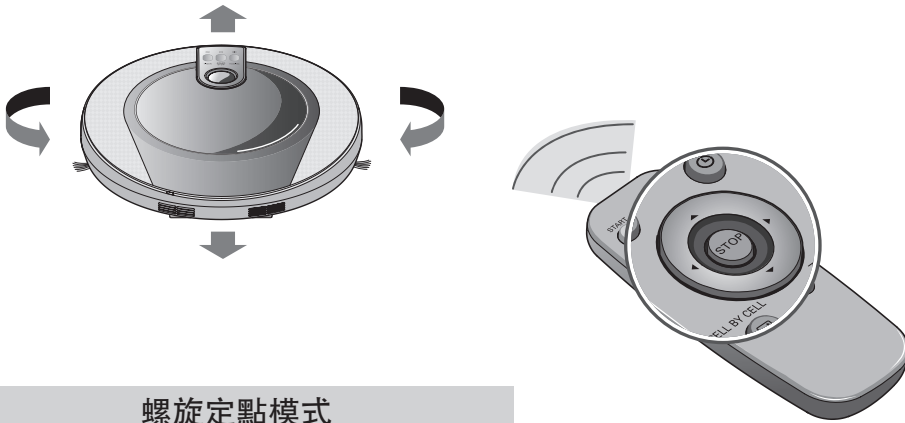

## 螺旋定點模式

如果需要集中清潔小塊內部空間可使用此清潔方法。  
在將清潔機器人移至待清潔位置後，按下遠端控制器上的污點 (SPOT) 按鈕。  
污點清潔圖示將在清潔機器人上亮起並在半徑為 1 米 (3.28 英寸) 的空間內執行集中清潔。

※ 充電時，遙控器上的污點清潔 (spot cleaning) 按鈕將不會啟用。

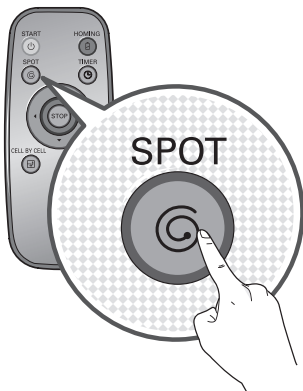

它在完成清潔後 (4~5 分鐘) 停在開始位置。

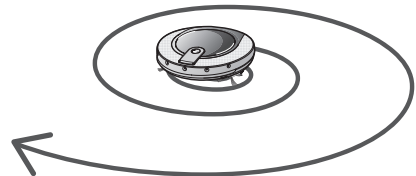

※ 以下裝置顯示比普通真空吸塵器較弱的吸力，不過旋轉刷和兩側旋轉刷使得該裝置顯示出與普通真空吸塵器相似的效能。

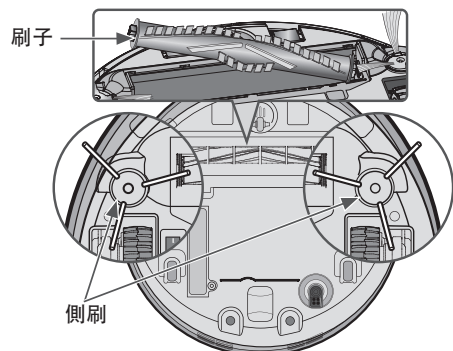

# 預約清潔

設定預約排程清潔在 1-12 小時內開始。  
如果沒有集塵盒則預約設定無效。

1. 按下遙控器上的預約 (TIMER) 按鈕或機器人，可以排程清潔時間。

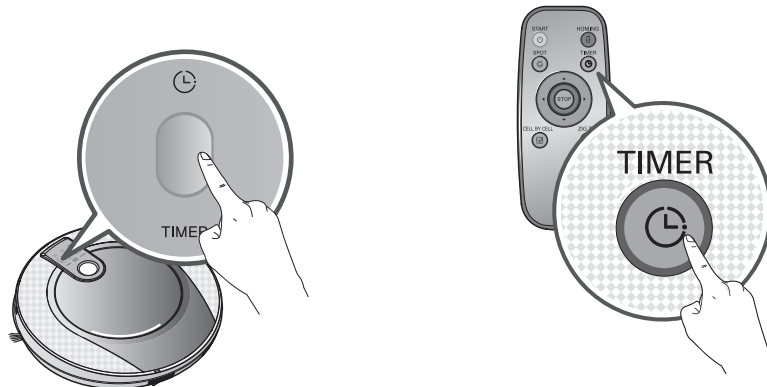

2. 多次按下預約 (TIMER) 按鈕按照您的意願調整時間。每按一次按鈕時間就增加一個小時。  
- 最多可以儲存 12 個小時的保留。

3. 設定開始時間後，按下機器人上的開始/停下 (START/STOP) 按鈕或等候約五秒鐘。預約設定完成時會響起音樂，預約指示器仍然亮起。  
- 如果設定預約，時鐘形狀的預約圖示將顯示在狀態指示燈上。

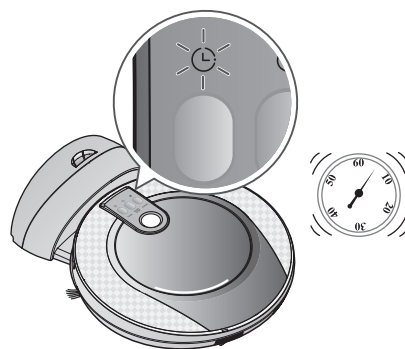

## 提示

- 當設定時間到了，將自動開始清潔。
- 當機器人連接到充電站時使用預約設定。如果在機器人遠離充電站時設定預約，清潔時間將會縮短。
- 若要取消預約設定，請按下預約上的停止 (STOP) 按鈕或按兩下機器人上的開始/停止 (START/STOP) 按鈕。
- 如果在保留時間操作智慧診斷模式，保留將取消。

## 抹布清潔(選項)

透過安裝超細纖維抹，您就可以有效地使用機器人移除硬地板上的灰塵。

當連接上抹布板時，機器人將不會爬上地毯或越過門檻，以防止污漬從抹布上轉移。

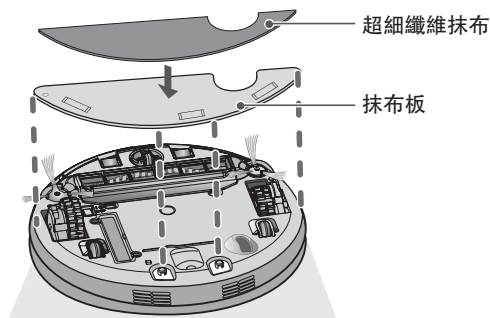

若要進行抹布清潔，請按照如下指令將抹布和抹布板安裝至機器人

1. 如圖所示將超細纖維抹布安裝在抹布板的魔鬼氈上。

※ 爲了防止機器人發生問題，連接拖把，以便拖把連接導板不會被抹布覆蓋。

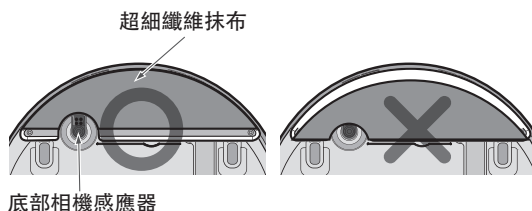
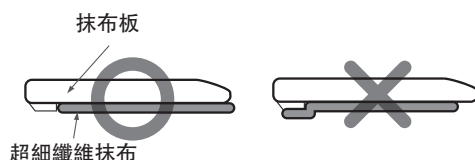
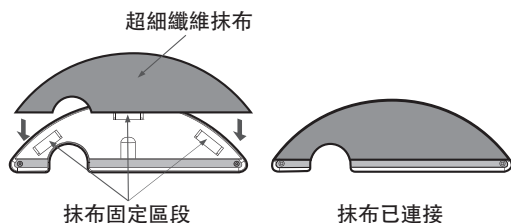

2. 準確比對並在清潔機器人下區段的抹布板固定槽插入抹布板固定鉤。

3. 準確比對後按下機器人後側的抹布板，將發出咔嗒聲。

※ 注意正確安裝抹布板，否則會在清潔過程中分離。

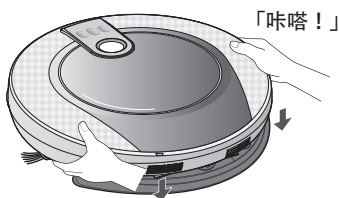
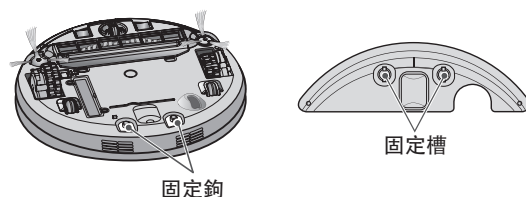

### 提示

- 為避免任何氣味，請在清潔完成後清潔抹布上的所有雜質或灰塵。
- 為避免污染地面，請不要在污漬與液體（如咖啡或墨水）混合後使用超細纖維抹布清潔。
- 為避免地毯被魔鬼氈損壞或污漬從拖把上轉移，請勿在安裝了抹布板或抹布時清潔地毯。
- 使超細纖維抹布保持乾燥。請勿在潮濕的表面使用。  
如果地面有水分，就會干擾導航。
- 連接抹布板後無法操作智慧診斷模式。

# 位置搜尋功能

機器人記憶清潔位置。

如果使用者在其操作時移動機器人，它將使用位置搜尋功能搜尋它的位置，以便能夠從上一位置繼續清潔。

當使用者移除機器人任何異常條件或任意移動位置時，將啟動位置搜尋功能。

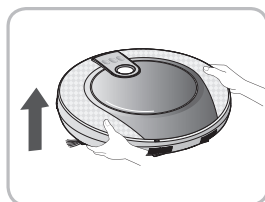

變更位置

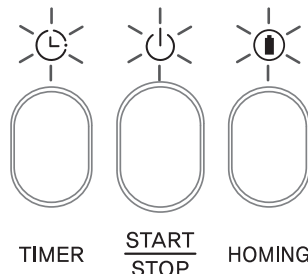

當位置搜尋功能被啟動後，狀態指示燈的清潔模式將閃爍

1. 在機器人移動位置附近尋找機器人。

- ※ 當機器人距離它被移動的位置較近時，位置搜尋功能會更加有效。
- ※ 如果它在距離事件位置直徑 1 米以外處，將難以搜尋該位置。

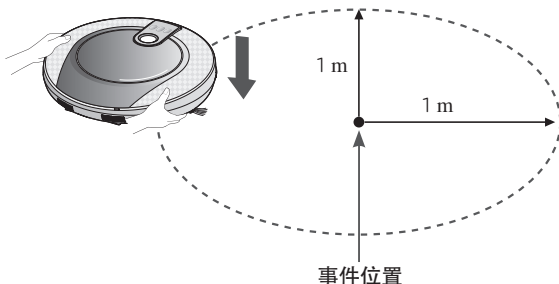

2. 按下機器人上的開始/停止 (START/STOP) 按鈕或遙控器上的開始 (START) 按鈕。機器人將隨著音訊導覽開始位置搜尋功能。

- ※ 當位置搜尋成功完成後，機器人將繼續從它被移動的位置繼續清潔。如果位置搜尋失敗，它將重新開始搜尋。

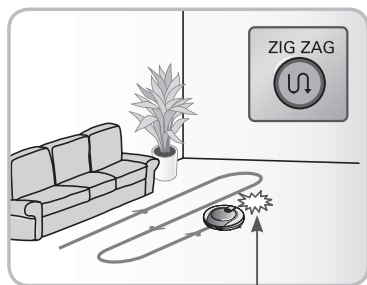

事件位置

檢查目前位置。

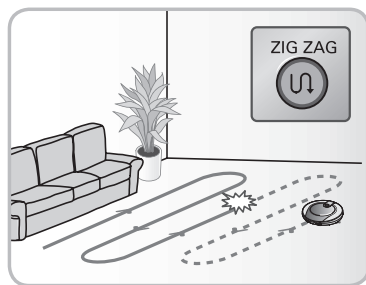
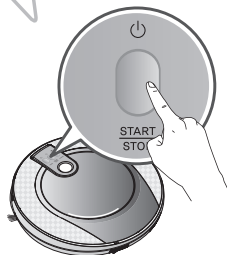

## 提示

- 當電源在位置搜尋功能設定好後被關閉時，位置搜尋功能將被取消。
- 當機器人距離它被移動的位置較近時，位置搜尋功能會更加有效。
- 如果按下遙控器進行其他功能，位置搜尋功能將取消。



# Smart自我診斷模式

機器人可以使用Smart自我診斷確定其目前狀態。如果從自我診斷中發現任何問題，請連絡LG顧客服務中心。

※ 當操作Smart自我診斷功能時，機器人向前移動約 50 釐米。請清除本站 1 米範圍內的物件以免干擾機器人。

1. 請打開機器人底部的主電源開關並連接至本站。

※ 僅當機器人連接至充電站時Smart自我診斷功能才可操作。

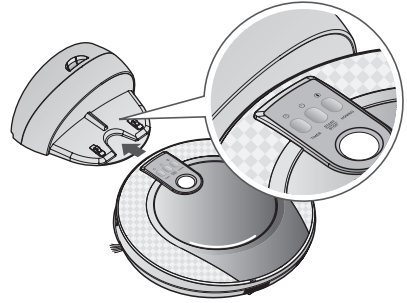

2. 如果在機器人上按下Smart自我診斷 (smart diagnosis) 按鈕 3 秒鐘，將開始Smart自我診斷功能，並伴有語音訊息「機器人Smart自我診斷將開始。請後退並清除充電站 1 米範圍內的物件」

※ 按下遙控器上的充電 (charge) 按鈕無法操作Smart自我診斷功能。

※ 連接抹布板後無法操作Smart自我診斷模式。



3. 如果智慧診斷順利完成，機器人返回本站並用語音訊息告知診斷結果。如果第一條語音訊息後按下智慧診斷 (smart diagnosis) 按鈕，可以再次聆聽語音訊息。按下停止 (stop) 按鈕，智慧診斷將停止。

※ 如果語音訊息後 1 分鐘內沒有任何動作，機器人將返回充電模式。

※ 如果障礙偵測感應器、超音波感應器和懸崖偵測感應器發現問題，機器人將終止智慧診斷功能，不返回充電站。

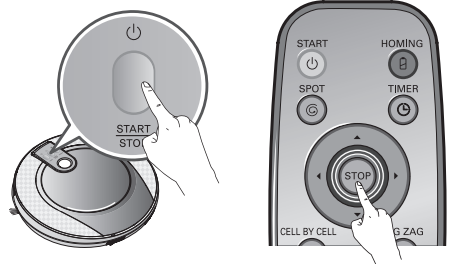

## 提示

- 請注意不要觸摸或干擾機器人，直到Smart自我診斷完成。如果機器人受到干擾，您可以關閉和打開主電源開關重新開始Smart自我診斷功能。
- 不可在以下情況下操作Smart自我診斷功能。請檢查並再試一次。
  - 機器人在充電站啟動Smart自我診斷
  - 如果電池電量低
  - 如果沒有放置好集塵箱
  - 如果安裝了抹布板
- 如果開始Smart自我診斷將終止預約清潔模式。Smart自我診斷完成時預約設定計時器清潔模式。

# Smart自我診斷模式

如果Smart自我診斷後聽到語音訊息，請參閱下表進行處理。

語音訊息	處理措施（參考頁）
啟動Smart自我診斷，請站在遠處並清除1米(約3英尺)範圍內的物件	請清潔底部的相機鏡頭感應器。
電池電量過低，無法啟動Smart自我診斷，請再對電池充電重試	請在電池充電後，重新開始智能診斷功能。(16頁)
電池電量過低，無法啟動Smart自我診斷，請再對電池充電重試	移除抹布板後，請再次開始Smart自我診斷。
紅外線感應器錯誤，導致無法對機器人充電。	如果第二次Smart自我診斷後，仍出現相同的訊息，請聯絡LG售後服務中心
超音波感應器錯誤，導致無法對機器人充電。	如果第二次Smart自我診斷後，仍出現相同的訊息，請聯絡LG售後服務中心
超音波感應器錯誤，導致無法對機器人充電。	請清潔機器人底部的3個懸崖偵測感應器。(28頁)
請清潔底部的相機鏡頭感應器。	請清潔機器人底部的3個懸崖偵測感應器。(28頁)
陀螺儀感應器出現問題。	如果第二次Smart自我診斷後，仍出現相同的訊息，請聯絡LG售後服務中心
陀螺儀感應器出現問題。	請檢查右輪上是否有污漬。(31頁)
陀螺儀感應器出現問題。	請檢查右輪上是否有污漬。(31頁)
左輪感應出現問題。	如果第二次Smart自我診斷後，仍出現相同的訊息，請聯絡LG售後服務中心
右輪感應出現問題。	如果第二次Smart自我診斷後，仍出現相同的訊息，請聯絡LG售後服務中心
兩邊側刷出現問題，請檢查是否有異物。	請檢查旋轉刷是否有異物。(33頁)
吸器馬達出現問題。	如果第二次Smart自我診斷後，仍出現相同的訊息，請聯絡LG售後服務中心
加速傳感器出現問題。	如果第二次Smart自我診斷後，仍出現相同的訊息，請聯絡LG售後服務中心
請檢查集塵盒。	請開啟蓋子檢查集塵盒。(32頁)
請檢查集塵盒。	重新打開和關閉機器人底部的主電源後，再次嘗試Smart自我診斷，請物干擾或觸摸機器人，直到Smart自我診斷再次完成。

# 清潔集塵盒

如果集塵盒已滿，吸力可能會減弱。每次清潔前後應清潔集塵盒。  
按以下順序清潔集塵盒：

1. 按下清潔機器人上的推入 (PUSH) 按鈕開啟集塵盒蓋。

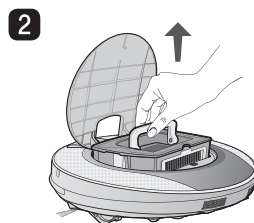
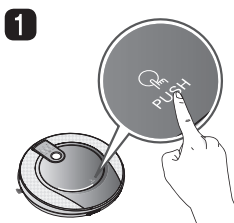

2. 抓住集塵盒的手柄並向上拉。

3. 透過移除 HEPA 濾網分離 HEPA 濾網和內部海綿濾網

※ 若要清潔集塵盒濾網，請參閱第 26 頁。

4. 按下集塵盒上的分離 (separation) 按鈕時向上提起蓋子。

※ 清潔濾網時請使用真空吸塵器。  
(務必在清潔後充分乾燥濾網。否則可能會影響吸入或產生異味。)

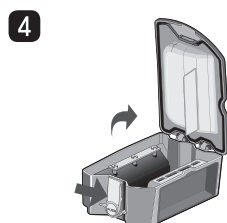
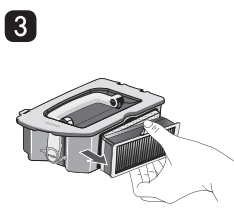

5. 清空集塵盒，使用清潔刷或流水清潔。

6. 用水清潔後，在通風良好區域避免陽光直射充分乾燥塵箱。

7. 清潔完集塵盒後，關閉集塵盒蓋並更換海綿濾網和 HEPA 濾網。

8. 將集塵盒放入清潔機器人並關閉集塵盒蓋。

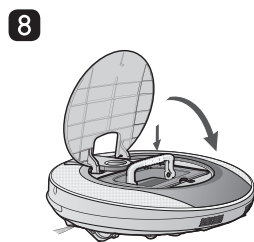
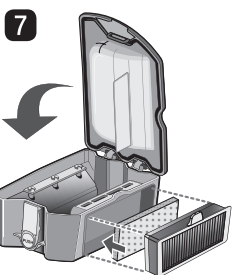
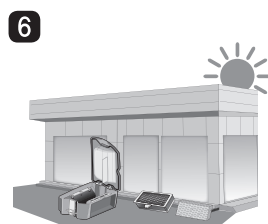
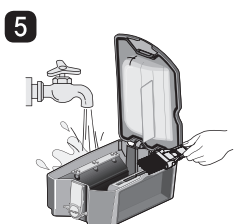

## 提示

- 清潔後，始終將集塵盒濾網（HEPA 濾網、海綿濾網）安裝到集塵盒。如果未安裝，灰塵可能會進入清潔機器人內部並導致產品故障。
- 清潔集塵盒後，確保已安裝集塵盒方可開始操作。如果沒有集塵盒開始操作，將響起「請檢查集塵盒」語音訊息。

# 清潔集塵盒濾網

集塵盒濾網由 HEPA 濾網和海綿濾網組成。  
按照以下順序清潔 HEPA 濾網和海綿濾網：

1. 透過移除 HEPA 濾網分離 HEPA 濾網和內部海綿濾網（如圖所示）。

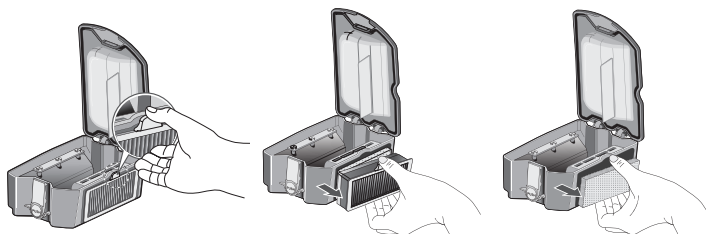

2. 使用真空吸塵器或水小心清潔 HEPA 濾網和海綿濾網上的細粉塵。

※ 使用真空吸塵器清潔濾網時，注意不要使用真空吸塵器吸住海綿濾網。

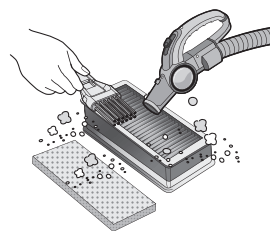

3. 用水清洗 HEPA 濾網和海綿濾網後，不要將它們置於陽光直射處，讓它們完全乾燥。

※ 清潔濾網時請使用真空吸塵器。  
(務必在清潔後充分乾燥濾網。否則可能會影響吸入或產生異味。)

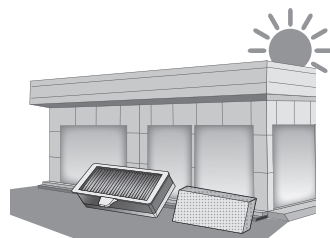

4. 按照右側所示的順序將清潔的 HEPA 濾網和海綿濾網安裝到塵箱。組合濾網時，濾網手柄應朝上。

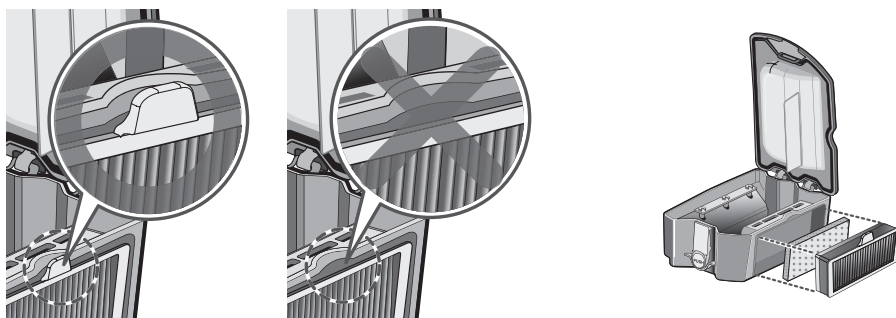

## 提示

- 爲了維護清潔機器人的效能，每週至少應使用清潔刷或真空吸塵器清潔 HEPA 濾網一次，並且每月至少使用水清洗一次。

# 清潔刷子

位於清潔機器人底部的刷子有助於吸住異物。

※ 執行以下步驟清潔刷子：

否則，集塵盒中的灰塵可能會掉出。

- 1 在地板上放置平滑布料。翻轉清潔機器人並將清潔機器人放在布料上。清潔前關閉電源開關。
- 2 按下固定鉤並向上拉出蓋子將其分離。
- 3 戴上手套旋轉刷子直到刷子的分離槽出現。

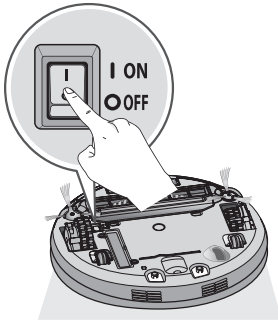

- 4 抓住刷子並往上拉將其移除。

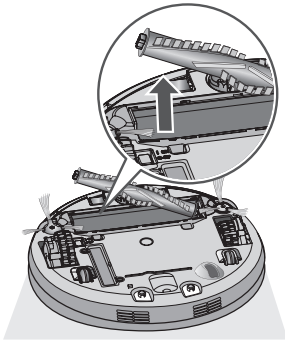

- 5 使用真空吸塵器、剪刀等清潔刷子。

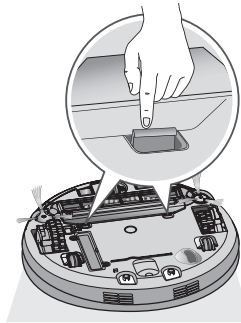

- 6 透過將其與刷子的固定槽比對，在刷子一側插入固定鉤(使用正方形標記)。

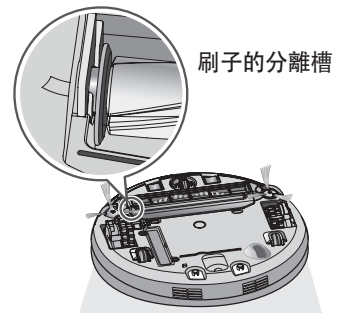

- 7 透過將其與刷子的分離槽比對，在刷子相反側插入固定鉤(使用圓角矩形標記)。

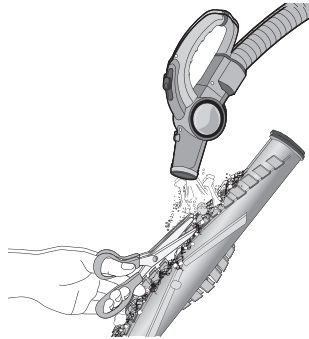

- 8 透過將其與位於主裝置上的固定槽比對，在刷子前方插入固定輔助線。

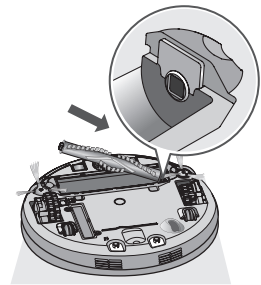

- 9 向下按壓關閉蓋子，直到聽到固定鉤的咔嗒聲。  
※ 注意不要讓蓋子壓到側刷。

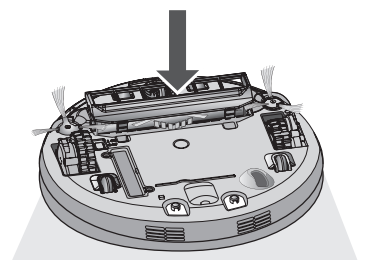
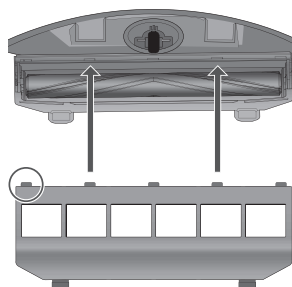
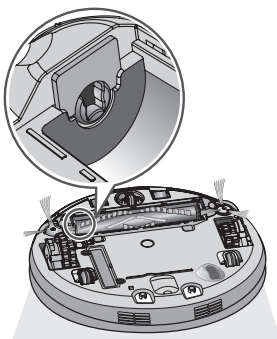

# 清潔感應器/充電端子

清潔機器人上有可以偵測障礙、樓梯和為電池充電的充電站的感應器。爲了維護清潔機器人的效能，應按如下操作定期清潔感應器和充電端子：

1. 將一塊平滑布料鋪在地面，再將清潔機器人翻過來放置在布料上。  
※ 翻轉主機身前，請確定移除集塵盒。  
否則，集塵盒中的灰塵可能會掉出。
2. "關閉清潔機器人底部的電源開關。如果未關閉主電源，啟用清潔機器人可能導致人身傷害。"
3. 按下述方法使用平滑布料或清潔刷擦拭各感應器和充電端子上的灰塵。

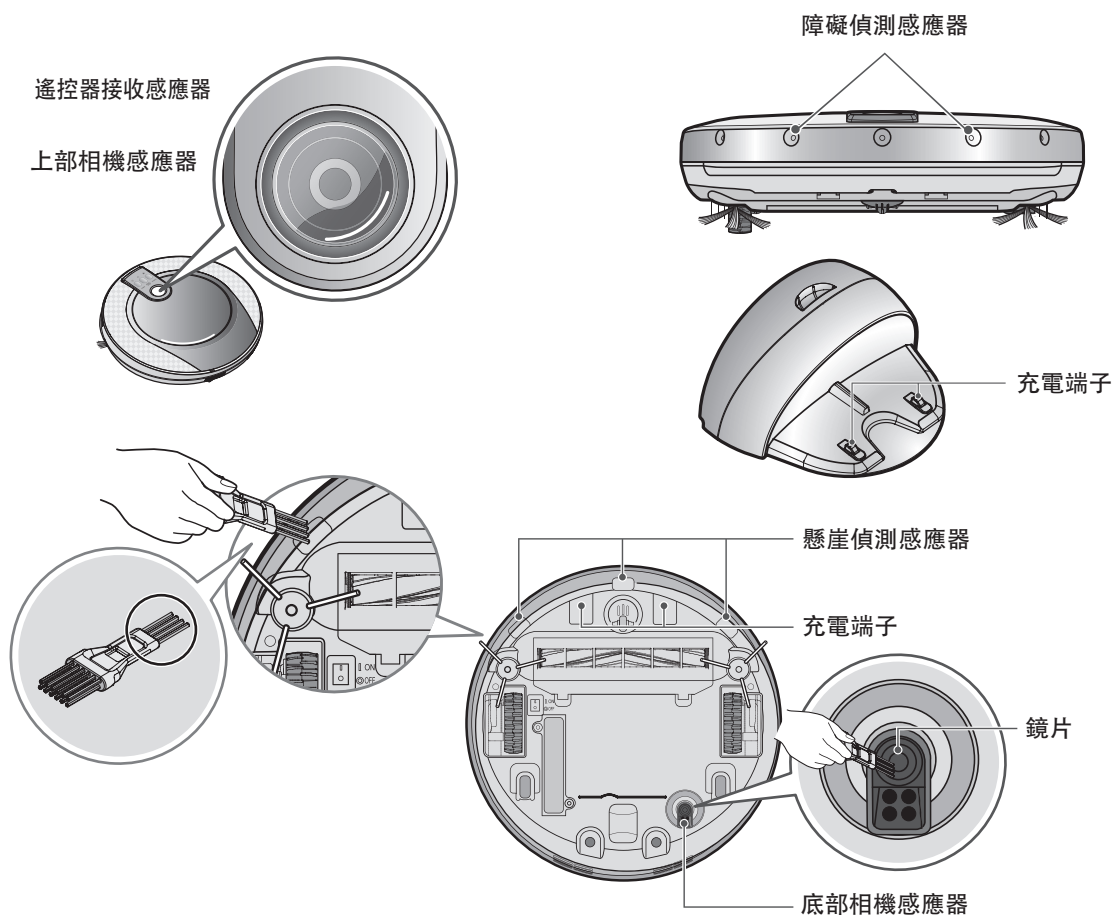
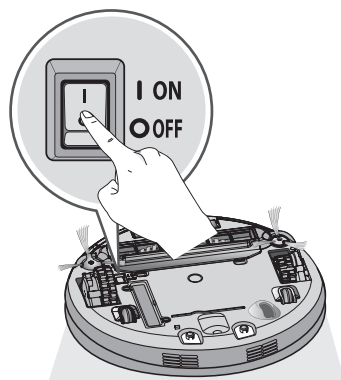

※ 當懸崖感應器或底部相機感應器受污染，裝置可能會在操作過程中向後移動。請用軟刷或清潔刷清潔感應器。

## 提示

- 請勿透過直接噴灑水、稀釋劑、苯等對清潔機器人進行清潔。
- 當感應器或充電端子受損時，請致電服務中心。感應器和端子損壞可能引起產品故障。

# 清潔側刷

外來物件/物質（如毛髮）可能輕易地黏住側刷。  
請至少每週清除一次此類物質。

如果過多的雜質粘附於刷子上，就有可能損壞刷子。

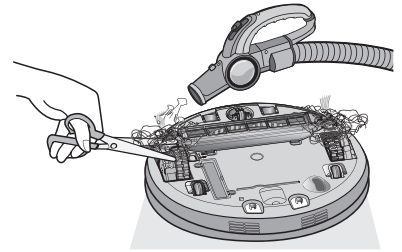

如果地面粗糙或經常清潔踢腳板，側刷就有可能彎曲或受損。在這種情況下，請使用以下方法來拉直側刷。

1. 以下程序有助於還原變形的刷子。
2. 按下清潔機器人上的開始/停止 (START/STOP) 按鈕兩秒鐘，關閉電源。
3. 將清潔機器人置於桌子末端，以便更容易地清潔側刷。確保清潔機器人不會掉下來。
4. 用溫水浸泡側刷。
5. 向下按住側刷約 10 秒鐘以使其完全浸泡於水中。
6. 用手移動並慢慢擦拭側刷。
7. 旋轉側刷並重複步驟 4-6 清潔刷子的每一部份。
8. 待刷子徹底乾透後方可使用側刷。

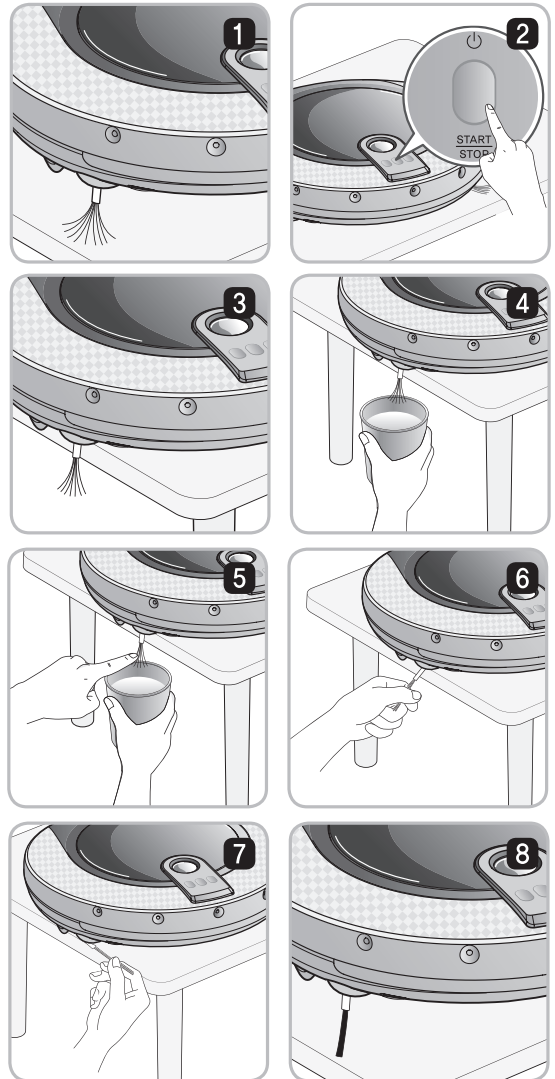

## 如何更換側刷

1. 拆下螺絲並分離側刷。
2. 交換並重新組裝新側刷。

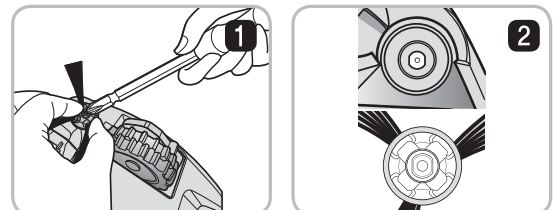

# 清潔超細纖維抹布(選項)

為了避免異味，請在清潔完成後清潔抹布上的污垢和灰塵。  
遵守這些指示清潔超細纖維抹布：

1. 將超細纖維抹布與抹布板分離。

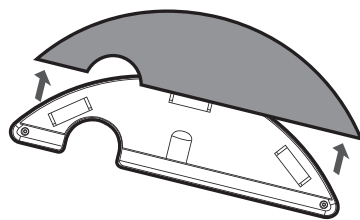

2. 用水小心清洗。



3. 僅在陽光、通風良好的區域乾燥後使用抹布。

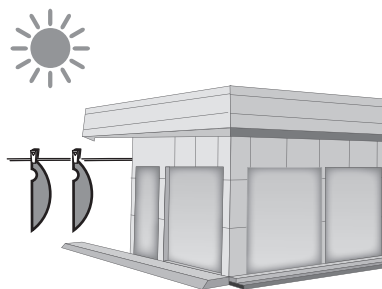

## 提示

- 為避免產品故障，僅可使用清潔機器人提供的超細纖維抹布。
- 額外超細纖維抹布可在附近的 LG 電子產品服務中心購買。



## 宣告「請檢查輪子」語音時。

如果裝置卡住或暫停並且輪子不讓裝置移動，會宣告「請檢查輪子」語音。

- 輪子是否被卡在地板間隙、門、陽臺、樓梯等地方？
  - ▶ 將清潔機器人移至平坦的地面。

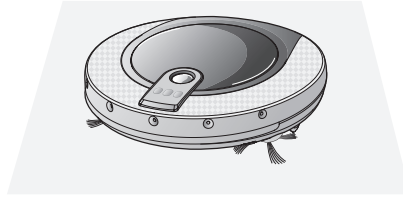
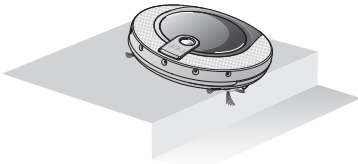

- 輪子周圍纏繞了異物嗎？
  - ▶ 將一塊防護布料鋪在地面，再將清潔機器人翻過來放置在布料上。確認輪子後清除任何雜質。
  - ※ 翻轉機器人前，請確定移除集塵盒。否則，集塵盒中的灰塵可能會掉出。

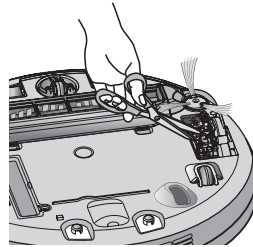
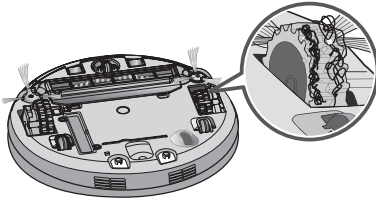

- 清潔機器人是否被卡住？
  - ▶ 清除卡住的部份之後，請將清潔機器人置於平坦的地面。

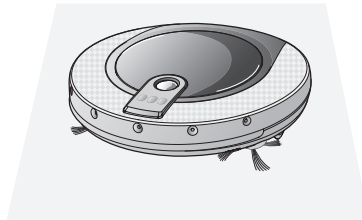
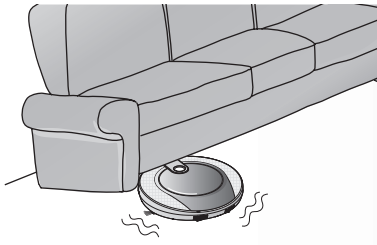

# 疑難排解

## 宣告「請檢查集塵盒」語音時。

當偵測到塵箱異常時，會宣告「請檢查集塵盒」語音。

- 集塵盒是否正確安裝？
  - ▶ 打開集塵盒蓋並檢查是否確實安裝了集塵盒。  
如果沒有集塵盒，裝置無法操作。
  - ▶ 如果集塵盒蓋已開啟，請在操作裝置之前將其關閉。

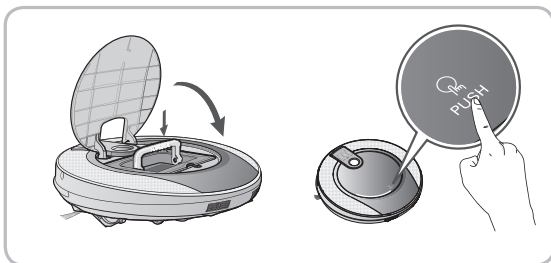
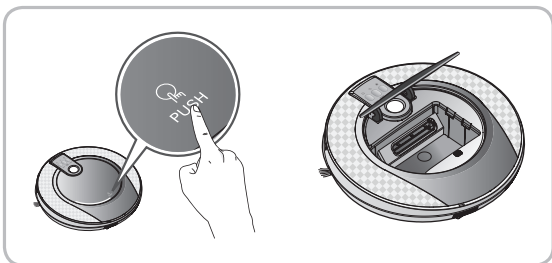

## 宣告「電池電量低。」語音時。

當剩餘電量幾乎耗盡，就會產生「低電量」語音提示。

- 透過將清潔機器人移至本站來對其進行充電。
  - ▶ 當清潔機器人連接到銜接站時，開始充電並伴有音樂響起。

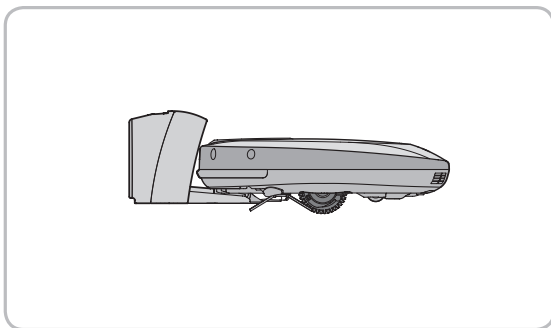
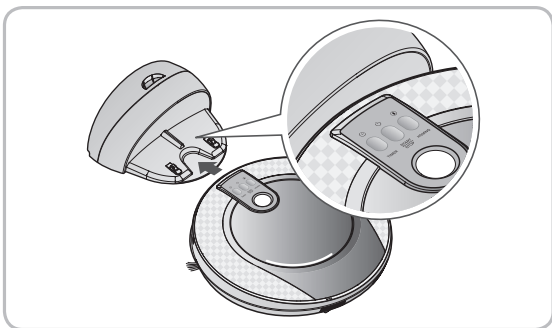

## 宣告「請檢查迴轉刷」語音時。

當清潔機器人偵測到刷子未正常工作時，您將聽到「請檢查迴轉刷」的訊息。

將一塊防護布料鋪在地面，再將清潔機器人翻過來放置在布料上。

※ 翻轉機器人前，請確定移除集塵盒。  
否則，集塵盒中的灰塵可能會掉出。

- 側刷被卡住。
  - ▶ 清除側刷或刷子上的任何雜質（如纜線、線、頭髮絲）。

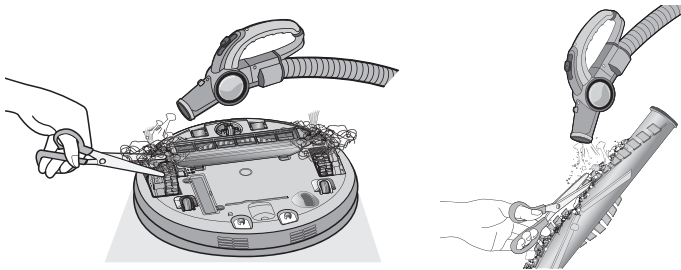

- ▶ 透過檢查刷子的分離槽確認刷子安裝正確。

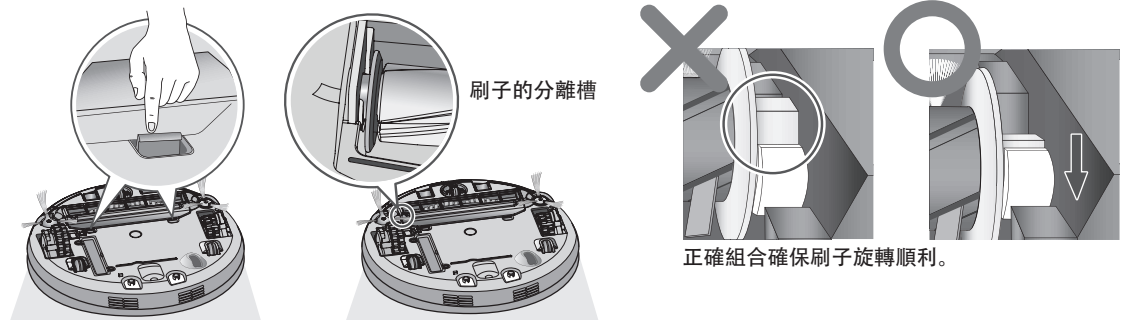

- 刷子發出大聲的雜音。
  - ▶ 從清潔機器人上移除刷子並清除刷子上的任何雜質。

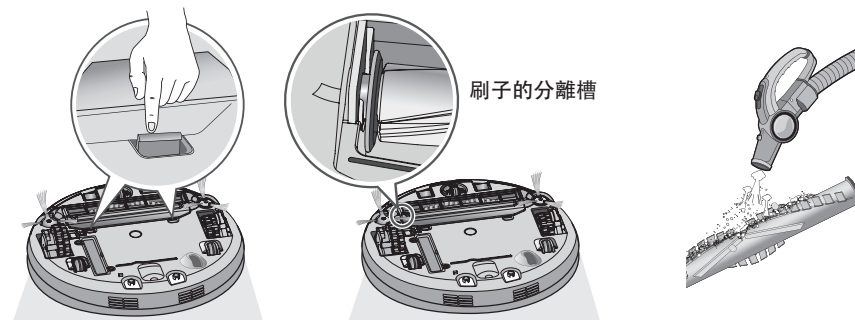

※ 更多有關該流程的描述，請參照第 27 頁的說明。

# 簡易故障檢測參考

在撥打服務專線前，請確認下列問題，可加速您的問題解決：

問題	解決方案（參考頁）
清潔機器人無法啟動。	<ul style="list-style-type: none"><li>▶ 確認電源開關已打開。(第 14 頁)</li><li>▶ 確認電池已充電。(第 17 頁)</li></ul>
移動或行走路徑異常。	<ul style="list-style-type: none"><li>▶ 用平滑布料小心地擦拭感應器。(第 28 頁)</li><li>▶ 如果已安裝超細纖維抹布，請確認其安裝是否正確。(第 21 頁)</li><li>▶ 關閉和打開電源開關。</li></ul>
吸力變弱。	<ul style="list-style-type: none"><li>▶ 檢查是否有雜質堵住吸氣連接埠。(第 27 頁)</li><li>▶ 清空集塵盒。(第 25 頁)</li><li>▶ 清潔集塵盒篩選器。(第 26 頁)</li></ul>
噪音變大。	<ul style="list-style-type: none"><li>▶ 確認集塵盒已正確安裝。</li><li>▶ 確認集塵盒濾網已正確安裝。(第 26 頁)</li><li>▶ 檢查是否有雜質進入刷子。(第 27 頁)</li><li>▶ 請檢查輪子上是否有膠帶、口香糖或其他類型的雜質。</li></ul>
清潔機器人無法透過遠端控制器啟動。	<ul style="list-style-type: none"><li>▶ 更換遠端控制器電池。(第 11 頁)</li><li>▶ 確認控制器在主裝置的覆蓋範圍之內(3 米或 9.84 英尺以內)。(第 11 頁)</li><li>▶ 檢查底部主電源開關是否已打開。(第 14 頁)</li></ul>
刷子未旋轉。	<ul style="list-style-type: none"><li>▶ 清潔刷子。(第 27 頁)</li><li>▶ 確認刷子已正確安裝。(第 27 頁)</li></ul>
清潔機器人無法充電。	<ul style="list-style-type: none"><li>▶ 清除充電站周圍的物件。(第 13 頁)</li><li>▶ 確認電源已連接至充電站。(第 13 頁)</li><li>▶ 用乾布擦拭充電端子。</li><li>▶ 當清潔機器人連接到充電站時，按下充電站後部的重設 (reset) 按鈕 3 秒鐘。(第 14 頁)</li></ul>
自動開始搜尋充電站。 自動關閉電源。	如果其未充電或超過 10 分鐘沒有收到清潔指令，清潔機器人將自動返回充電站充電。
電源無法打開。	檢查電源開關是否已打開。(第 14 頁)

# 產品規格

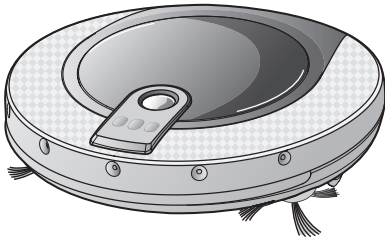

項目/型號	LG清潔機器人 VR6140LVM
外形尺寸	Φ 360 mm × 90 mm
重量	3.2 kg
功耗	18 W
電池 (完全充電)	DC 16.8 V
行走速度	350 毫米/秒
使用時間	約 75 分鐘 (基於一般木質地板)
充電時間	3 小時
主要功能	障礙偵測 跌落防護 預約清潔 錯誤指示 位置搜尋 自動/手動充電 抹布清潔 角落清潔 語音輸出 地圖建構 螺旋定點模式 分區模式 Z字形模式 Smart自我診斷

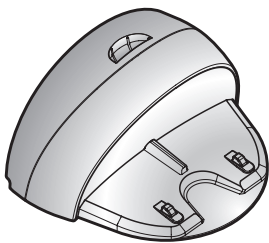

項目/型號	充電站 VR607
外形尺寸	245 mm × 193 mm × 132 mm
額定功率	110 V~ 60 Hz
輸出電壓/電流	17.1 VDC / 1.1 A
功耗	23 W

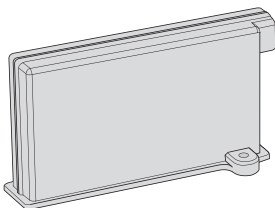

項目/型號	電池
類型	鋰離子聚合物電池

# 參考項目

## 開放源代碼軟體注意事項

若要在 GPL、LGPL、MPL 及其他開放源許可證之下獲取本產品的源代碼，請訪問 <http://opensource.lge.com>。除源代碼外，亦可下載所有參考許可條款、保修免責聲明和版權注意事項。

### 警告

請小心火災、爆炸、觸電或故障。

- 請勿使用任何非原始提供的其他類型充電器為本電池群組（此後稱為電池組）充電
- 請勿跌落、擠壓、穿刺、切割電池組或使其外部觸點短路，導致其損壞。
- 在任何情況下，請勿試圖拆卸電池組。當電池組損壞或出現故障時，請把它帶到服務中心。
- 請勿將本電池組靠近熱源存放或曝露於火中或水中。
- 請保持電池組充電時遠離潮濕或潮濕的環境。
- 請遠離兒童、嬰兒或寵物。



#### 處理廢舊電池/蓄電池

1. 當您的電池/蓄電池帶有垃圾桶畫叉圖案，就意味著該產品受歐盟指令 2006/06/EC 規管。
2. 如果電池含 0.0005% 以上的汞、0.002% 以上的鎘和 0.004% 以上的鉛，還必須標示指示汞 (Hg)、鎘 (Cd) 或鉛 (Pb) 的化學符號。
3. 所有電池/蓄電池均應在政府或當地機構規定的指定收集廠從市政垃圾流中分開處理。
4. 正確處理您的廢舊電池/蓄電池有助防止對環境、動物和人類健康造成潛在的負面影響。
5. 更多有關處理您的廢舊電池/蓄電池的資訊，請連絡市政府辦公室、垃圾處理服務或您購買該產品的商店。



#### 處理您的舊設備

1. 當某產品帶有垃圾桶畫叉圖案，就意味著該產品受歐盟指令 2002/96/EC 規管。
2. 所有電氣和電子產品均應在政府或當地機構規定的指定收集廠從市政垃圾流中分開處理。
3. 正確處理您的舊電器有助防止對環境和人類健康造成潛在的負面影響。
4. 更多有關處理您的舊電器的資訊，請連絡市政府辦公室、垃圾處理服務或您購買該產品的商店。



