



OWNER'S MANUAL

WASHING MACHINE

Before beginning installation, read these instructions carefully. This will simplify installation and ensure that the washer is installed correctly and safely. Leave these instructions near the washer after installation for future reference.

F1495BDS(1~9)
F1495BDSA(1~9)



P/No.: MFL67085076

www.lg.com

Contents

Contents.....2

Product Features.....3

Important safety instructions

Important safety instructions4
Basic safety precautions5
Save these instructions6

Specifications7

Installation

Removing packing8
Removing transit bolts8
Installation place requirements9
Connecting water supply hose11
Installation of drain hose13
Leveling14

How to use washer

Operating washing machine16
Care before washing17
Washing program table18
Extra options19
Operating data20
Control panel21
Additional program22
- Time Delay22
- Steam Wash22
- Favorite22
- Pre Wash22
Options23
- Option123
- Option223
- Rinse23
- Temp.23
Other functions23
- Rinse+Spin23
- Spin Only23
- Refresh Cycle23
Child Lock24
Beep On/Off24
Tub Clean25
Door Lock & Detecting25

Thank you for buying a LG Fully Automatic Washing Machine.

Please read your owner's manual carefully, it provides instruction on safe installation, use and maintenance. Retain it for future reference.

Record the model and serial number of your washing machine.

Model No.

Serial No.

Date of Purchase

Adding detergent

Adding detergent and fabric softener ..26

Maintenance

The water inlet filter28
The drain pump filter29
Dispenser drawer30
The washing drum31
Cleaning your washer31
Cold conditions31

Troubleshooting guide

Diagnosing problems32
Error messages34
Using SMARTDIAGNOSIS™35

Terms of warranty36

Product Features



- **Inverter Direct Drive system**

The advanced Brushless DC motor directly drives the drum without belt and pulley.



- **6 Motion**

Washer is able to perform various drum actions or a combination of different actions depending on the wash program selected. Combined with a controlled spin speed and the ability of the drum to rotate both left and right, the wash performance of the machine is greatly improved, giving you perfect results every time.



- **Protection against creases**

With the alternating rotation of the drum, creasing is minimized.



- **Built-in heater**

Internal heater automatically heats the water to the best temperature on selected cycles.



- **More economical with Intelligent Wash system**

Intelligent Wash System detects the size of load and water temperature, and then determines the optimum water level and washing time to minimize energy and water consumption.



- **Child Lock**

The Child Lock prevents children from pressing any button to change the settings during operation.



- **Low noise speed control system**

By sensing the amount of load and balance, it evenly distributes load to minimize the spinning noise level.

Important safety instructions

READ ALL INSTRUCTIONS AND EXPLANATION OF THE INSTALLATION BEFORE USE.

⚠ WARNING

For your safety, the information in this manual must be followed to minimize the risk of fire or explosion, electric shock, or to prevent property damage, injury to persons, or death.

Your Safety and the safety of others are very important.

We have provided many important safety messages in this manual and on your appliance. Always read and obey all safety messages.

- ⚠** This is the safety alert symbol.
This symbol alerts you to potential hazards that can kill or hurt you and others. All safety messages will follow the safety alert symbol and either the word DANGER, WARNING or CAUTION.

These words mean:

⚠ DANGER

You will be killed or seriously injured if you don't immediately follow instructions.

⚠ WARNING

You can be killed or seriously injured if you don't follow instructions.

⚠ CAUTION

You may be slightly injured or cause damage to the product if you do not follow instructions.

All safety messages will tell you what the potential hazard is, tell you how to reduce the chance of injury, and tell you what can happen if the instructions are not followed.

Important safety instructions

■ Basic safety precautions

⚠ WARNING

To reduce the risk of fire, electric shock, or injury to persons when using the washer, follow basic precautions, including the following:

- **Before installation, check exterior damages. If it has, do not install.**
- **Do not install or store the washer where it will be exposed to the weather.**
- **Do not tamper with controls.**
- **Do not repair or replace any part of the washer or attempt any servicing unless specifically recommended in the user-maintenance instructions or published user-repair instructions that you understand and have the skills to carry out.**
- **Keep the area underneath and around your appliances free of combustible materials such as lint, paper, rags, chemicals, etc.**
- **The appliance is not intended for use by young children or infirm persons without supervision. Do not allow children to play on, with, or inside this or any other appliance.**
- **Keep small animals away from the appliance.**
- **Do not leave the washer door open.**
An open door could entice children to hang on the door or crawl inside the washer.
- **Never reach into washer while it is moving. Wait until the drum has completely stopped.**
- **The laundry process can reduce the flame retardant of fabrics. To avoid such a result, carefully follow the garment manufacturer's wash and care instructions.**
- **Do not wash or dry articles that have been cleaned in, washed in, soaked in, or spotted with combustible or explosive substances (such as wax, oil, paint, gasoline, degreasers, dry-cleaning solvents, kerosene, etc.) which may ignite or explode.** Oil may remain in the tub after a whole cycle resulting in fire during drying.
So, do not load oiled clothes.
- **Do not slam the washer door closed or try to force the door open when locked.** This could result in damage to the washer.
- **When the machine runs high temperature, the front door may be very hot. Don't touch it.**
- **To minimize the possibility of electric shock, unplug this appliance from the power supply or disconnect the washer at the household distribution panel by removing the fuse or switching off the circuit breaker before attempting any maintenance or cleaning.**
- **When unplugging power cord, do not pull out by grasping the cord.**
Otherwise, the power cord may be damaged.
- **Never attempt to operate this appliance if it is damaged, malfunctioning, partially disassembled, or has missing or broken parts, including a damaged cord or plug.**

Important safety instructions

■ Basic safety precautions

⚠ WARNING

To reduce the risk of fire, electric shock, or injury to persons when using the washer, follow basic precautions, including the following:

- **Before discarding an old machine unplug it. Render the plug useless. Cut off the cable directly behind the appliance to prevent misuse.**
- **When a product was under water, Please call service center.** There is a risk of electric shock and fire.
- **Appliance connected to the water mains using new hose-sets. Old hose-sets should not be reused.**
- **To reduce the risk of personal injury, adhere to all industry recommended safety procedures including the use of long sleeved gloves and safety glasses.** Failure to follow all of the safety warnings in this manual could result in property, personal injury or death.
- **Do not push down the door excessively, when washer door open.** This could topple over the washer.

■ Save these instructions

GROUNDING INSTRUCTIONS

This appliance must be grounded. In the event of malfunction or breakdown, grounding will reduce the risk of electric shock by providing a path of least resistance for electric current. This appliance is equipped with a cord having an equipment-grounding conductor and grounding plug. The plug must be plugged into an appropriate outlet that is properly installed and grounded in accordance with all local codes and ordinance.

- Do not use an adapter this will defeat the grounding plug.
- If you don't have the proper outlet, consult an electrician.

⚠ WARNING

Improper connection of the equipment-grounding conductor can result in electric shock. Check with a qualified electrician or serviceman if you are in doubt as to whether the appliance is properly grounded. Do not modify the plug provided with the appliance - if it does not fit the outlet, have a proper outlet installed by a qualified electrician.

Specifications

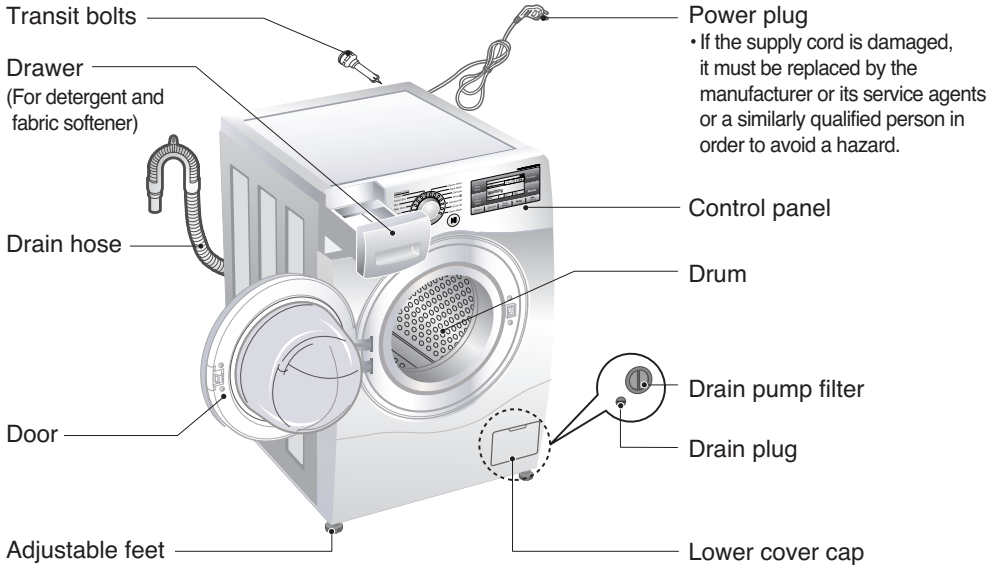

- Name : Front loading washing machine
- Power supply : 220 - 240 V~, 50 Hz
- Size : 600 mm(W) × 640 mm(D) × 850 mm(H)
- Weight : 70 kg
- Max.Watt : 2200 W (Wash) / 1100 W (Steam)
0.33 W (The off-mode, The left-on mode)
- Wash capacity : 12 kg
- Permissible water pressure : 100 - 1000 kPa (1.0 - 10.0 kgf / cm²)

*The appearance and specifications may vary without notice to improve the quality of the unit.

■ Accessories

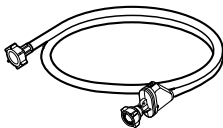

Inlet hose (1EA)



Spanner

Installation

■ Removing packing

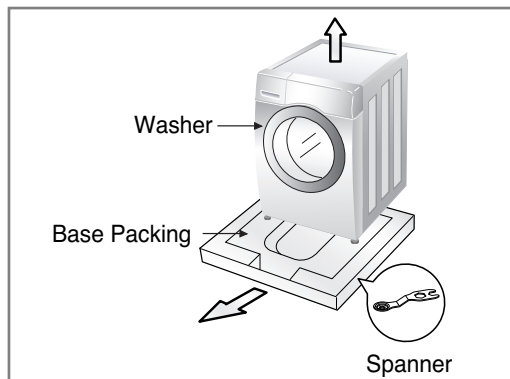

1. Remove the cardboard box and styrofoam packing.
2. Lift the washing machine and remove the base packing.
3. Remove the tape securing the power supply cord and drain hose.
4. Remove the inlet hose from the drum.

ⓘ NOTE

- Keep the spanner provided for future use.

⚠ WARNING

- Packaging material (e.g. Films, Styrofoam) can be dangerous for children. There is a risk of suffocation ! **Keep all packaging well away from children.**

■ Removing transit bolts

To prevent internal damage during transport, the 3 special bolts are locked. Before operating the washer, remove the bolts along with the rubber bungs. If they are not removed, it may cause heavy vibration, noise and malfunction.

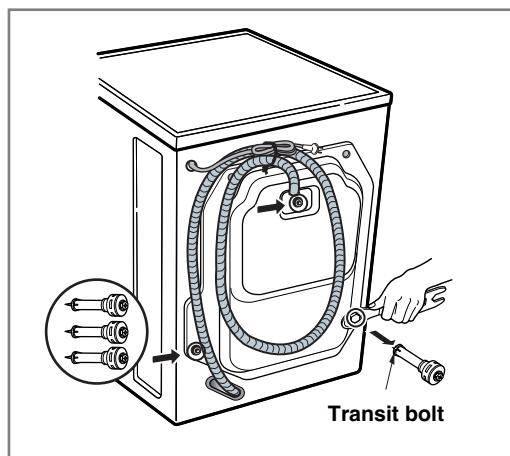

1. Unscrew the 3 bolts with the spanner supplied.
2. Take out the 3 bolts along with the rubber bungs by slightly twisting the bung.

ⓘ NOTE

- Keep the transit bolts for future use.
3. Close the holes with the caps supplied.

Installation

■ Installation place requirements

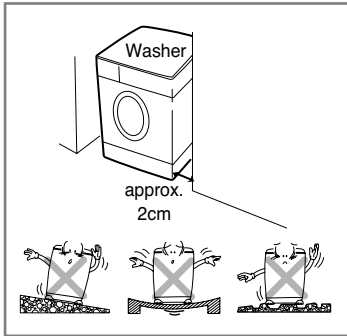

► Location

- **Level floor :**
Allowable slope under entire washer is 1°
- **Power outlet :**
Must be within 1.5 meters of either side of location of washer.
Do not overload the outlet with more than one appliance.
- **Additional Clearance :**
For Wall, 10cm:rear / 2cm : right & left side
Do not place or store laundry products on top of washer at any times.
They can damage the finish or controls.

► Positioning

- Install the washer on a flat hard floor.
- Make sure that air circulation around the washer is not impeded by carpets, rugs, etc.
- Never try to correct any unevenness in the floor with pieces of wood, cardboard or similar materials under the washer.
- If it is impossible to avoid positioning the washer next to a gas cooker or coal burning stove, an insulating(85x60cm) covered with aluminum foil on the side facing the cooker or stove, must be inserted between the two appliance.
- The washer must not be installed in rooms where the temperature can drop below 0°C.
- Please ensure that when the washer is installed, it is easily accessible for the engineer in the event of a breakdown.
- With the washer installed, adjust all four feet using the transit bolt spanner provided ensuring the appliance is stable, and a clearance of approximately 20mm is left between the top of the washer and the underside of any work-top.
- This equipment is not designed for maritime use or for use in a mobile installations such as caravans, aircraft etc.

► Electrical connection

- Do not use an extension cord or double adapter.
- If the supply cord is damaged, it must be replaced by the manufacturer or its service agents or similarly qualified person in order to avoid a hazard.
- Always unplug the machine and turn off the water supply after use.
- Connect the machine to an earthed socket in accordance with current wiring regulations.
- The appliance must be positioned so that the plug is easily accessible.
- Repairs to the washing machine must only be carried out by qualified personnel.
Repairs carried out by inexperienced persons may cause injury or serious malfunctioning.
Contact your local service center
- Do not install your washing machine in rooms where temperature below freezing may occur.
Frozen hoses may burst under pressure. The reliability of the electronic control unit may be impaired at temperatures below freezing point.
- If the appliance is delivered in the winter months and temperatures are below freezing : Place the washing machine at room temperature for a few hours before putting it into operation.

Installation

⚠ CAUTION

CAUTION concerning the Power cord

- Most appliances recommend they be placed upon a dedicated circuit; that is, a single outlet circuit which powers only that appliance and has no additional outlets or branch circuits. **Check the specification page of this owner's manual to be certain.**
- **Do not overload wall outlets.** Overloaded wall outlets, loose or damaged wall outlets, extension cords, frayed power cords, or damaged or cracked wire insulation are dangerous. Any of these conditions could result in an electric shock or fire.
- **Periodically examine the cord of your appliance,** and if its appearance indicates damage or deterioration, unplug it, discontinue use of the appliance, and have the cord replaced with an exact replacement part by an authorized servicer.
- **Protect the power cord from physical or mechanical abuse,** such as being twisted, kinked, pinched, closed in a door, or walked upon. Pay particular attention to plugs, wall outlets, and the point where the cord exits the appliance.
If the appliance is supplied from a cord extension set or an electrical portable outlet device, the cord extension set on electrical portable outlet device must be positioned so that it is not subject to splashing or ingress of moisture.

⚠ CAUTION

- The appliance is not intended for use by young children or infirm persons without supervision.
- Young children should be supervised to ensure that they do not play with appliance.

Installation

■ Connecting water supply hose

- Water supply pressure must be between 100 kPa and 1000 kPa (1.0 - 10.0 kgf / cm²).
- Do not strip or crossthread when connecting inlet hose to the valve.
- If the water supply pressure is more than 1000 kPa, a decompression device should be installed.
- Periodically check the condition of the hose and replace the hose if necessary.

► Step1 : Check rubber seal inlet hose

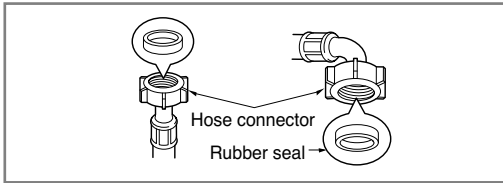

- Two rubber seals are supplied with the water inlet hoses. They are used for preventing water leaks. Make sure the connection to taps is sufficiently tight.

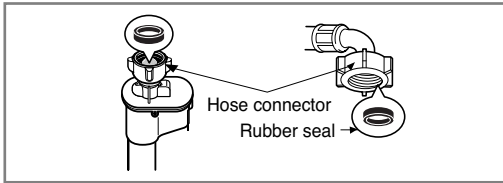

► Step2 : Connect hose to water tap

Type-A : Connecting Screw-type hose to tap with thread

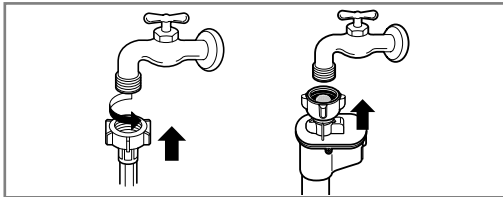

- Screw the hose connector onto water supply tap.

Type-B : Connecting Screw-type hose to tap without thread

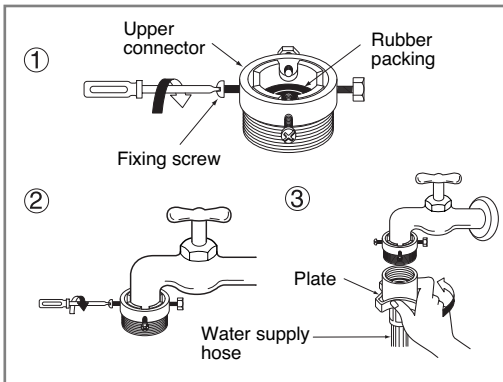

1. Unscrew the adapter ring plate and the 4 adapter retaining screws.
2. Push the adapter onto the end of the tap so that the rubber seal forms a watertight connection. Tighten the adapter ring plate and the 4 screws.
3. Push the water supply hose vertically upwards so that the rubber packing within the hose can adhere completely to the tap and then tighten it by screwing it to the right.

Installation

Type-C : Connecting one touch type hose to tap without thread

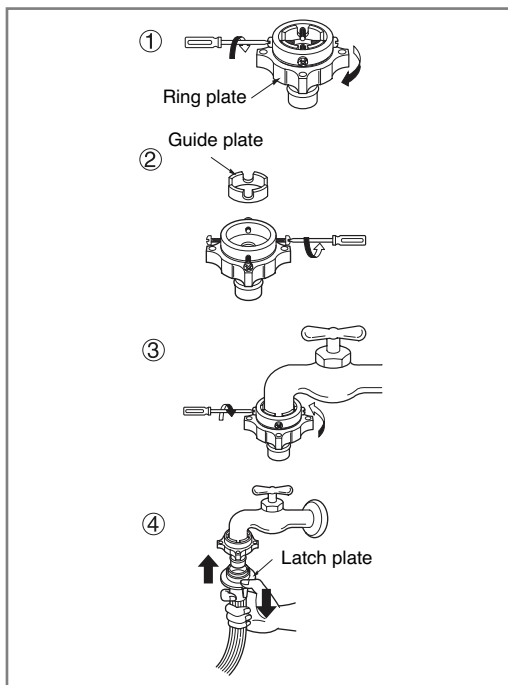

1. Unscrew the adapter ring plate and the 4 adapter retaining screws.
2. Remove the guide plate if the tap is too large to fit the adapter.
3. Push the adapter onto the end of the tap so that the rubber seal forms a watertight connection. Tighten the adapter ring plate and the 4 screws.
4. Pull the connector latch plate down, push the inlet hose onto the adapter, and release the connector latch plate. Make sure the adapter locks into place.

NOTE

- After connecting inlet hose to water tap, turn on the water tap to flush out foreign substances (dirt, sand or sawdust) in the water lines. Let water drain into a bucket, and check the water temperature.

► Step3: Connect hose to washer

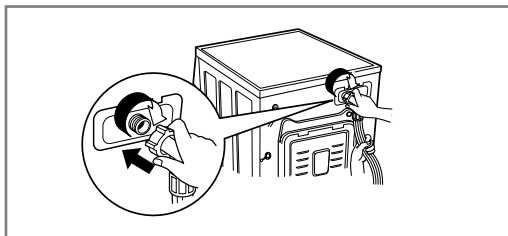

- Make sure that there are no kinks in the hose and that they are not crushed.
- **When your washer has two valves.**
 - The Inlet hose which has red connector is for the hot water tap.
 - If the washer has two valves, the energy is saved by using hot valve.

NOTE

- After completing connection, if water leaks from the hose, repeat the same steps. Use the most conventional type of faucet for water supply. In case the faucet is square or too big, remove the spacing ring before inserting the faucet into the adaptor.

Please use the horizontal tap

Horizontal tap



Extension tap



Square tap



Installation

■ Installation of drain hose

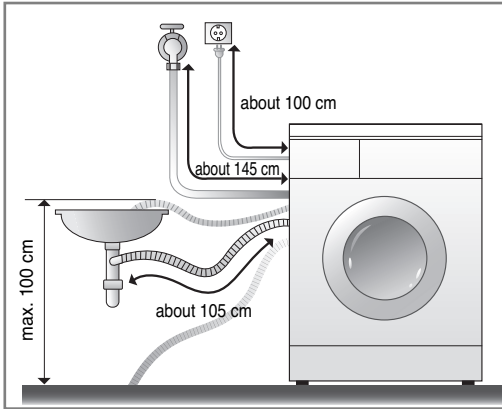

- The drain hose should not be placed higher than 100 cm above the floor. Water in the washer does not drain or drains slowly.
- Securing the drain hose correctly will protect the floor from damage due to water leakage.
- If the drain hose is too long, do not force back into the washer. This will cause abnormal noise.

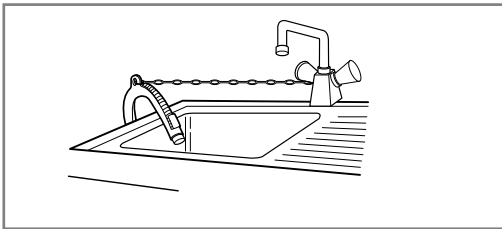

- When installing the drain hose to a sink, secure it tightly with string.
- Securing the drain hose correctly will protect the floor from damage due to water leakage.

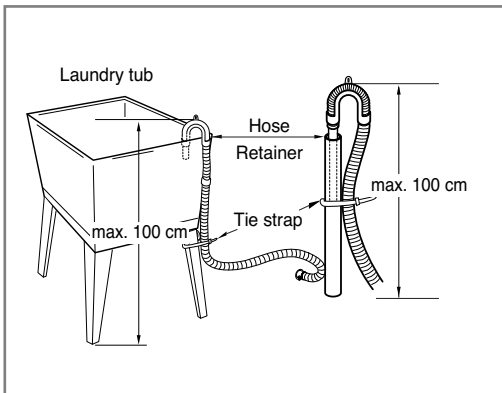

Installation

■ Leveling

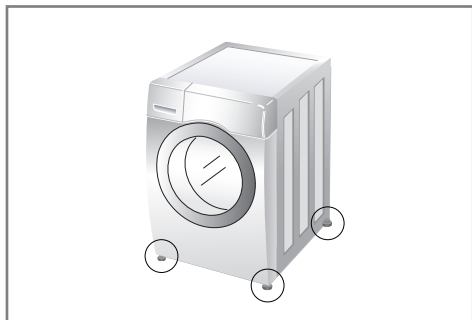

1. Leveling the washing machine properly prevents excessive noise and vibration. Install the appliance on a solid and level floor surface, preferably in a corner of the room.

NOTE

- Timber or suspended type flooring may contribute to excessive vibration and unbalance.

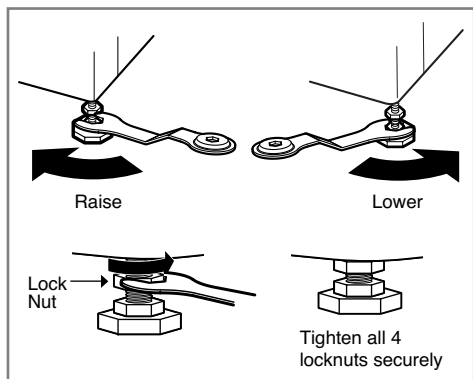

2. If the floor is uneven, turn the adjustable feet as required. (do not insert pieces of wood etc. under the feet)
Make sure that all four feet are stable and resting on the floor and then check that the appliance is perfectly level. (use a spirit level)

- Once the washer is level, tighten the lock nuts up towards the base of the washer. All lock nuts must be tightened.

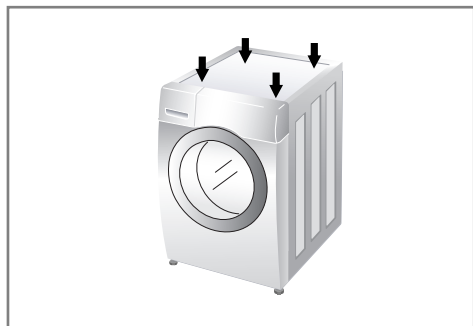

- Diagonal Check
When pushing down the edges of the washing machine top plate diagonally, the machine should not move up and down at all (Please, check both directions). If machine rocks when pushing the machine top plate diagonally, adjust the feet again.

NOTE

If the washing machine is installed on a raised platform, it must be securely fastened in order to eliminate the risk of falling off.

Installation

► Concrete floors

- The installation surface must be clean, dry and level.
- Install washer on a flat hard floor.

► Tile floors (Slippery floors)

- Position each foot on the Tread Mate and level the machine to suit. (Cut Tread Mate into 70x70 mm sections and stick the pieces on to the dry tile where machine is to be placed.)
- Tread Mate is a self adhesive material used on ladders & steps that prevents slipping.

► Wooden floors (Suspended floors)

- Wooden floors are particularly susceptible to vibration.
- To prevent vibration we recommend you place rubber cups under each foot under washer at least 15mm thick, secured to at least 2 floor beams with screws.
- If possible install the washer in one of the corners of the room, where the floor is more stable.
- Fit the rubber cups to reduce vibration.
- You can obtain the rubber cups (p/no.4620ER4002B) from the LG spares dept.

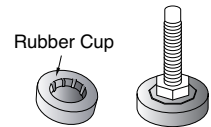

NOTE

- Proper placement and leveling of the washer will ensure long, regular and reliable operation.
- The washer must be 100% horizontal and stand firmly in position.
- It must not “Seesaw” across corners under load.
- The installation surface must be clean, free from floor wax and other lubricant coatings.
- Do not let the feet of the washer get wet. If feet of the washer get wet, slipping may occur.

How to use washer

■ Operating washing machine

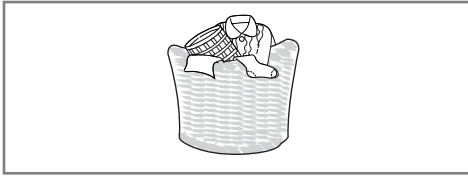

1. Sort Laundry.
(Refer to 17 page)

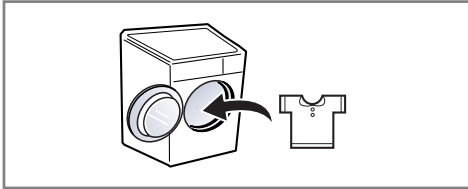

2. Open the door and load laundry.



3. Press the Power button.

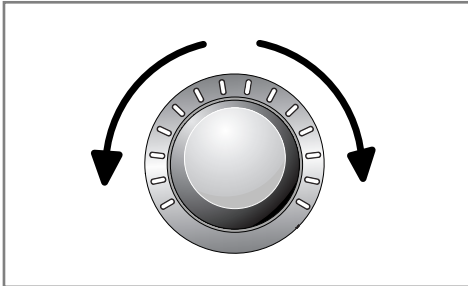

4. Select a Program.
(Refer to 18~20 page)

Select options at this time
(Refer to 22~25 page)

- Additional Program
- Temperature
- Spin Speed
- Other functions

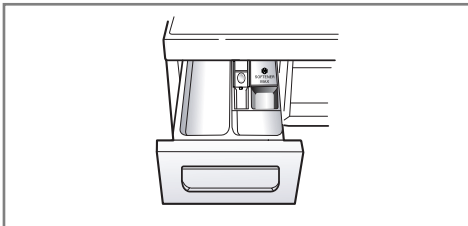

5. Add detergent.
(Refer to 26~27 page)



6. Press the Start/Pause button.

How to use washer

■ Care before washing

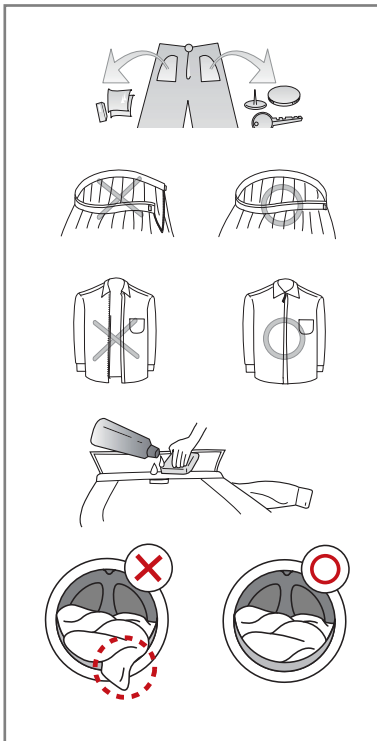
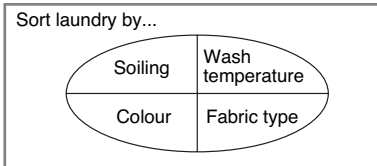
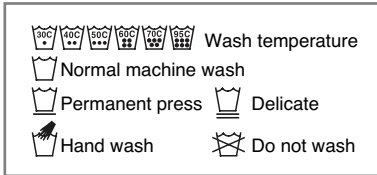

1. Care Labels

Look for a care label on your clothes.

This will tell you about the fabric content of your garment and how it should be washed.

2. Sorting

To get the best results, sort clothes into loads that can be washed with the same wash cycle.

Water temperature and spin speed and different fabrics need to be washed in different ways.

Always sort dark colors from pale colors and whites. Wash separately as dye and lint transfer can occur causing discolouration of white etc. If possible, do not wash heavily soiled items with lightly soiled one.

- Soil (Heavy, Normal, Light)
Separate clothes according to amount of soil.
- Color (White, Lights, Darks)
Separate white fabrics from colored fabrics.
- Lint (Lint producers, Collectors)
Wash lint producers and lint collectors separately.

3. Caring before loading

Combine large and small items in a load. Load large items first. Large items should not be more than half the total wash load. Do not wash single items.

This may cause an out-of-balance load. Add one or two similar items.

- Check all pockets to make sure that they are empty. Items such as nails, hair clip, matches, pens, coins and keys can damage both your washer and your clothes.
- Close zippers, hooks and strings to make sure that these items don't snag on other clothes.
- Pre treat dirt and stains by brushing a little detergent dissolved in water onto stains like collars and cuffs to help lift dirt.
- Check inside of the drum and remove any item from a previous wash.

NOTE

- Before the first wash, select a cycle (Cotton 60°C, add a half load of detergent) allow the unit to wash without clothing. This will remove residues and water from the drum that may have been left during manufacturing.

How to use washer

■ Washing program table

• Recommended courses according to the laundry type.

Program	Description	Fabric type	Proper Temp.	Maximum Load
Cotton	Provides better performance by combining various drum motions.	Color fast garments (shirts, nightdresses, pajamas, etc) and normally soiled cotton load (underwear).	40°C (Cold to 95°C)	Rating
Cotton Eco	Provide optimized washing performance with less energy consumption.		60°C (Cold to 60°C)	
Easy Care	This cycle is suitable for casual shirts that do not need ironing after washing.	Polyamide, Acrylic, Polyester.	40°C (Cold to 60°C)	Less than 6.0 kg
Mix	Enables various fabrics to be washed simultaneously.	Various kind of fabrics except special garments. (Silk/delicate, sports wear, dark clothes, wool, Duvet/Curtains).	40°C (Cold to 40°C)	
Allergy Care	Removes allergens such as house mites, pollen, and cat fur.	Cotton, underwear, pillow covers, bed sheets, baby wear.	60°C	
Silent Wash	Provides less noise and vibration and saves money by using overnight electricity.	Color fast garments (shirts, nightdresses, pajamas, etc) and lightly soiled white cotton (underwear).	40°C (Cold to 60°C)	Less than 6.5 kg
Refresh	Removes wrinkles within 20mins with steam.	Cotton mixed, Polyester mixed Dress shirts, blouses.	No choice	3 items
Duvet	This cycle is for large items such as bed cover, pillows, sofa covers, etc.	Cotton bedding except special garments (delicates, wool, silk, etc.) with filling: duvets, pillows, blankets, sofa covers with light filling.	40°C (Cold to 40°C)	1 single size
Sports Wear	This cycle is suitable for sports wear such as jogging clothes and running wear.	Coolmax, Gore-tex, fleece and Sympatex.		
Dark Wash	If it's possible for clothes to decolorate, please use this cycle. The cycle prevent decolorization. (Please use detergent for colored fabrics.)	Dark garments made from cotton or mixed fabrics.	30°C (Cold to 40°C)	Less than 3.0 kg
Delicate	This cycle is for delicate clothes such as underwear, blouse, etc.	Delicate, easily damaged laundry.		
Wool 	Enable to wash wool fabrics. (Please use detergent for machinewashable woolens).	Machine washable woolens with pure new wool only.	40°C (Cold to 40°C)	Less than 3.0 kg
Quick 30	This cycle provides fast washing time for small loads and lightly soiled clothes.	Colored laundry which is lightly soiled fast.	30°C (Cold to 40°C)	
Intensive 60	Within 60mins provide better washing performance and energy efficiency.	Cotton and mix fabrics. (Special PROGRAM within 60 mins for normally soiled laundry).	60°C (Cold to 60°C)	Less than 6.0 kg

How to use washer

- Water Temperature: Select water temperature to suit wash cycles. Always follow garment manufacture's care label or instructions when washing.
- Set program at "Cotton Eco 40°C + Intensive (Half Load)", " Cotton Eco 60°C + Intensive (Half Load)", "Cotton Eco 60°C + Intensive (Full Load)" option for test in accordance in conformity with EN60456 and Directive 1015/2010.

- Standard 60°C cotton program : Cotton Eco + 60°C + Intensive

- Standard 40°C cotton program : Cotton Eco + 40°C + Intensive

(They are the most efficient programmes in terms of combined energy and water consumptions for washing that type of cotton laundry)

* Actual water temperature may differ from the declared cycle temperature.

- The test results depend on water pressure, water hardness, water inlet temperature, room temperature, type and amount of load, degree of soiling utilized detergent, fluctuations in the main electricity supply and chosen additional options.



WOOLMARK
APPAREL CARE

The wool wash cycle of this machine has been approved by Woolmark for the washing of machine washable Woolmark products provided that the products are washed according to the instructions on the garment label and those issued by the manufacturer of this washing machine M0912.

NOTE

- Neutral detergent is recommended.
- The wool cycle features gentle tumbling and low-speed spin for garment care.

Extra options

Program	Time Delay	Steam Wash	Favorite	Pre Wash	Medic Rinse	Rinse+ Spin	Time Save	Intensive
Cotton	●	●	●	●	●	●	●	●
Cotton Eco	●	●	●	●	●	●	●	●
Easy Care	●	●	●	●	●	●	●	●
Mix	●	●	●	●	●	●	●	●
Allergy Care	●	●*	●		●	●		●
Silent Wash	●		●	●	●	●	●	●
Refresh		●*	●					
Duvet	●	●	●			●	●	●
Sports Wear	●		●			●	●	●
Dark Wash	●		●			●	●	●
Delicate	●		●			●	●	●
Wool 	●		●			●		●
Quick 30	●		●			●		●
Intensive 60	●		●			●		●*

* : This option is automatically included in the cycle and can not be deleted.

** : This option is automatically included in the cycle and can be deleted.

How to use washer

■ Operating data

Program	Max RPM	Consumption data	
		Energy (kWh)	Water (ℓ)
Cotton	1400	1.08	80
Cotton Eco	1400	1.66	77
Easy Care	1000	0.64	74
Silent Wash	1000	0.82	120
Mix	1400	0.77	66
Duvet	1000	1.12	75
Allergy Care	1400	1.61	77
Refresh	-	0.11	0.10
Sports Wear	800	0.55	61
Dark Wash	1400	0.61	65
Delicate	800	0.30	66
Wool 	800	0.61	83
Quick 30	1400	0.20	50
Intensive 60	1400	0.99	66



Information of main washing programmes at half load

Program	Time in minutes	Remaining moisture content	Water in Liter	Energy in kWh
Cotton (40°C)	94	44 %	45	0.38
Cotton Eco (40°C+Intensive)	195	44 %	45	0.80
Cotton Eco (60°C+Intensive)	205	44 %	45	0.90

How to use washer

■ Control panel

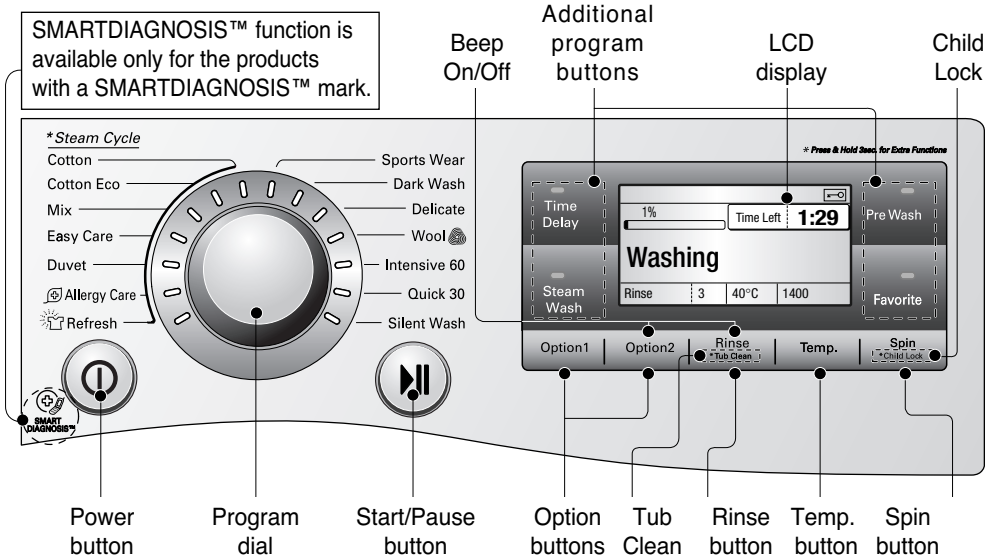

Power

- Press the Power button to turn power on and off.
- To cancel the Time Delay function, the power button should be pressed.

Program dial

- Programs are available according to the laundry type.
- Lamp will light up to indicate selected program.

Start/Pause

- This **Start/Pause** button is used to start wash cycle or pause the wash cycle.
- If temporary stop of wash cycle is needed, press the **Start/Pause** button.
- When in Pause, the power is turned off automatically after 4 minutes.

Additional program

- Use these buttons to select the desired cycle options for the selected cycle.

LCD display

- The display shows the settings, estimated time remaining, options, and status messages for your washer. The display will remain on through the cycle.

Options

- This allows you to select an additional cycle and will light when selected.

Language Selection

- English is the default language. Language can be changed only when LCD is on. Power On and then touch the Time delay and Steam Wash button simultaneously for 3 seconds until the Select a Language menu is displayed.

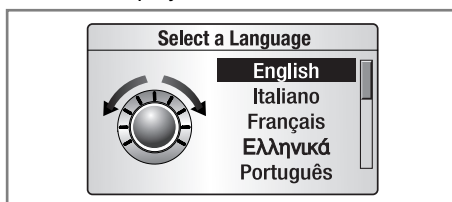

How to use washer

■ Additional program

Time Delay

You can set a time delay so that the washing machine will start automatically and finish after a specified time interval.

NOTE

- The delay time is the time to the end of the programme, not the start. The actual running time may vary due to water temperature, wash load and other factors.

1. Press the Power button.
2. Select a cycle.
3. Touch the Time Delay button and set time required.
4. Press the Start/Pause button.

Steam Wash

Steam Wash features enhance washing performance with low energy consumption. Refresh cycle reduces creases in clothes.

1. Press the Power button.
2. Select steam course.
3. Press the **Steam Wash** button.
4. Press the Start/Pause button.

► Steam Wash

- For heavily stained clothes, underwear, or baby clothes.
- Available with the **Cotton, Cotton Eco, Mix, Easy Care, Duvet, Allergy Care, Refresh** programs.
- Refresh cycle is always Steam Wash.
- Do not use Steam Wash for delicates such as wool, silk, and easily discoloured clothes.

Favorite

Favorite program allows you to store a customized wash cycle for future use.

1. Press the Power button.
2. Select a cycle.
3. Select the course.
(Washing method, number of rinses, spin speed, water temperature etc.)
4. Touch and hold Favorite program button for 3 seconds.

The Favorite program is now stored for future use.

To reuse the program, select Favorite program and press the Start/Pause.

Pre Wash

If the laundry is heavily soiled, "Pre Wash" course is effective.

1. Press the Power button.
2. Select a cycle.
3. Touch the Pre Wash button.
4. Press the Start/Pause button.

How to use washer

■ Options

Option1

- **Medic Rinse** : For best results or for cleaner rinsing.
- **Rinse+Spin** : This can be helpful in preventing fresh stains from setting in fabrics. This is a separate cycle.

Option2

- **Time Save** : This option can be used to reduce the time of a wash program.
- **Intensive** : If the laundry is normal and heavily soiled, "Intensive" option is effective.

Rinse

- **Rinse++Hold** : Add rinse once then after rinsing process, the course is paused until start button is pressed again.
- **Normal+Hold** : The course is paused until start button is pressed again when rinse is finished.
- **Rinse++** : Add rinse twice.
- **Rinse+** : Add rinse once.

Temp.

- By touching the Temp. button the water temperature can be selected.
 - Cold
 - 20°C, 30°C, 40°C, 60°C, 95°C
- Water temperature can be selected according to the program.

■ Other functions

Rinse+Spin

1. Press the Power button.
2. Select a cycle.
3. Touch the Option button (Rinse+Spin light up).
4. Press the Start/Pause.

Spin only

1. Press the Power button.
2. Touch the Spin button to select RPM.
3. Press the Start/Pause.

📌 NOTE

When you select "No Spin", it will still rotate for a short time with low speed to drain quickly.

Refresh Cycle

1. Press the Power button.
2. Select the Refresh program.
3. Press the Steam Wash button repeatedly until the correct item is displayed.
4. Press the Start/Pause button.

📌 NOTE

For better performance load 3 item or less. When Refresh cycle finishes, laundry will continue to be tumbled slowly for up to 30 minutes to prevent wrinkling. You can open the door in this time by pressing any button.

How to use washer

■ Child Lock

Select this function to lock the buttons on the control assembly to prevent tampering. "Child Lock" can be set only during the washing cycle.

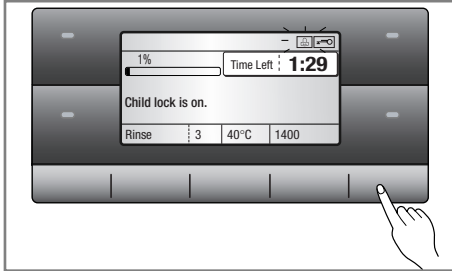

Locking the control panel

1. Touch and hold the Child Lock button for 3 seconds.
2. A beeper will sound, and '🔒' will appear on the LCD display.
When the child lock is set, all buttons are locked except the Power button.

NOTE

- Turning off the power will not reset the child lock function. You must deactivate child lock before you can access any other functions.

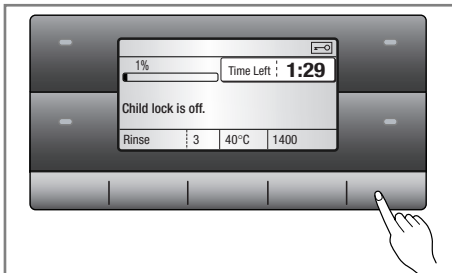

Unlocking the control panel

1. Touch and hold the Child Lock button for 3 seconds.
2. A beeper will sound and the remaining time for the current programme will reappear on the LCD display.

■ Beep On / Off

The Beep on/off function can be set only during the washing cycle.

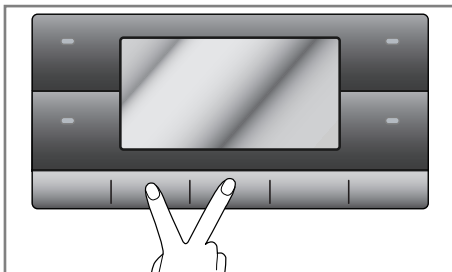

1. Press the Power button.
2. Press the Start/Pause button.
3. Touch and hold the Option2 and Rinse button simultaneously for three seconds to set Beep on/off function.

Once the Beep on/off function is set, the setting is memorized even after the power is turned off.

NOTE

- If you want to turn the Beeper off, simply repeat this process.

How to use washer

■ Tub Clean

Tub Clean is a special cycle to clean the inside of the washing machine.

A higher water level is used in this cycle at higher spin speed. Perform this cycle regularly.



1. Remove any clothing or items from the washer and close the door.
2. Open the dispenser drawer and add Anti limescale (e.g. Calgon) to the main wash compartment.
3. Close the dispenser drawer slowly.
4. Power On and then touch and hold **Tub Clean** button for 3 seconds. then "Tub Clean" will be displayed on the LCD display.
5. Press the Start/Pause button to start.
6. After the cycle is complete, leave the door open to allow the washer door opening, flexible gasket and door glass to dry.

ⓘ NOTE

- Do not add any detergent to the detergent compartments.
- Excessive suds may generate and leak from the washer.

⚠ CAUTION

- If there is a child, be careful not to leave the door open for too long.

■ Door Lock & Detecting

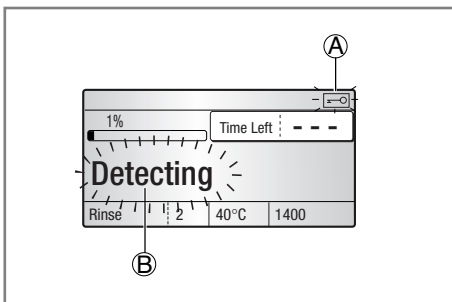

- Ⓐ **"Door Lock"** - For safety reasons, the door will lock while machine is in use and the "Door Lock" icon will light up. You can safely open the door after the "Door Lock" icon turns off.
- Ⓑ While **"Detecting"** is shown on the display the washing machine rotates slowly and detects how much laundry is loaded in the drum. It will take a short time.

Adding detergent

■ Adding detergent and fabric softener

▶ The dispenser drawer

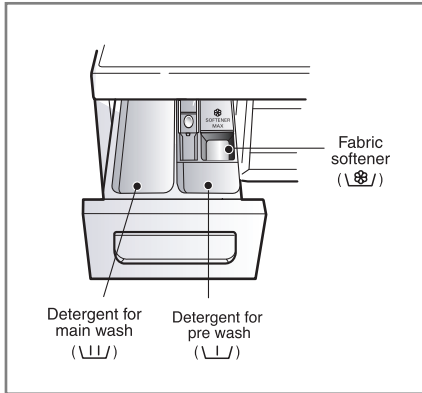

- Main wash only → \\|\\|
- Pre Wash + Main Wash → \\|\\| • \\|\\|

⚠ WARNING

- **Keep all washing detergents away from children** as there is danger of poisoning.
- Too much detergent, bleach or softener may cause an overflow.
- Be sure to use the appropriate amount of detergent.

▶ Adding fabric softener

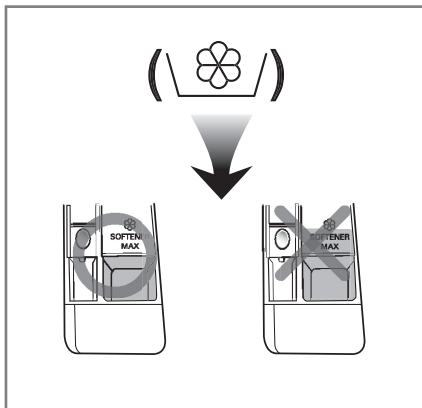

- Do not exceed the maximum fill line. Overfilling can cause early dispensing of the fabric softener which could stain clothes. Close the dispenser drawer slowly.
- Do not leave the fabric softener in the detergent drawer for more than 2 days. (Fabric softener could be hardened)
- Softener will automatically be added during the last rinse cycle.
- Do not open the drawer when water is supplied.
- Solvents (benzene, etc) should not be used.

ⓘ NOTE

- Do not pour fabric softener directly on the clothes.

Adding detergent

► Detergent dosage

- Detergent should be used according to the instruction of the detergent manufacture.
- If too much detergent is used, too many suds can occur and this will decrease the washing result or cause heavy load to the motor.
- It is recommended that you use powdered detergent for best results.
- If you wish to use liquid detergent follow guidelines provided by the detergent manufacturer.
- You can pour liquid detergent directly into the main detergent drawer if you are starting the cycle immediately.
- Please do not use liquid detergent if you are using 'Time Delay' as the liquid may harden, or if you have selected 'Pre Wash'.
- If too many suds occur, please reduce the detergent amount.
- Detergent usage may need to be adjusted for water temperature, water hardness, size and soil level of the load. For best results, avoid oversudsing.

⚠ WARNING

- **Do not let the detergent harden.**
Doing so may lead to blockages, poor rinse performance or bad odor.

📌 NOTE

- Full load : according to manufacturer's recommendation.
 - Part load : 3/4 of the normal amount.
 - Minimum load : 1/2 of full load.
- Detergent is flushed from the dispenser at the beginning of the cycle.

► Adding water softener

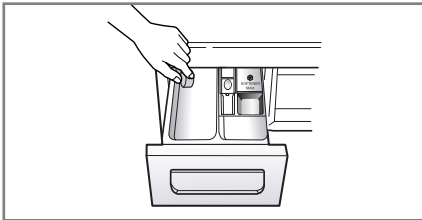

- A water softener, such as Anti-limescale (e.g. Calgon) can be used to cut down on the use of detergent in extremely hard water areas. Dispense according to the amount specified on the packaging. First add detergent and then the water softener.
- Use the quantity of detergent as for soft water.

► Using tablet

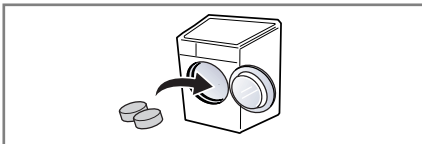

1. Open the door and put tablets into the drum.

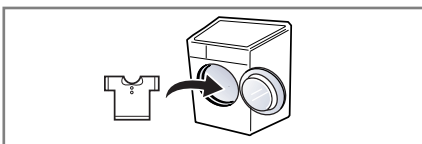

2. Load the laundry into the drum and close the door.

Maintenance

- Before cleaning the washer interior, unplug the electrical power cord to avoid electrical shock hazards.
- Turn off the stopcock if the machine is to be left for any length of time (e.g. holiday), especially if there is no floor drain(gully) in the immediate vicinity.

■ The water inlet filter

- "  " icon will be displayed on the control panel when water does not enter the detergent drawer.
- If water is very hard or contains traces of lime deposit, the water inlet filter may become clogged.
It is therefore a good idea to clean it from time to time.

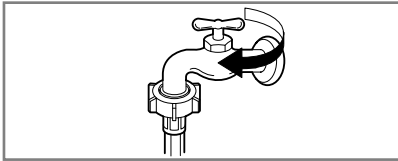

1. Turn off the water tap.

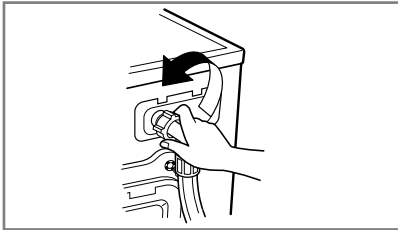

2. Unscrew the water inlet hose.

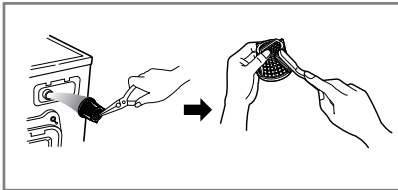

3. Clean the filter using a hard bristle brush.

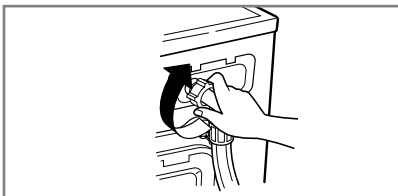

4. Tighten up the inlet hose.

Maintenance

■ The drain pump filter

- The drain filter collects threads and small objects left in the laundry.
Check regularly that the filter is clean to ensure smooth running of your machine.

⚠ CAUTION

- First drain using the drain hose and then open the pump filter to remove any threads or objects.
Be careful when draining if the water is hot.
- Allow the water to cool down before cleaning the drain pump, carrying out emergency emptying or opening the door in an emergency.

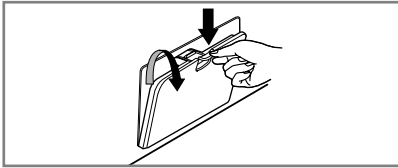

1. Open the lower cover cap.
pull out the hose.

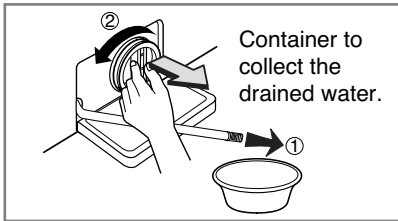

2. Unplug the drain plug.
Open the filter by turning to the left.

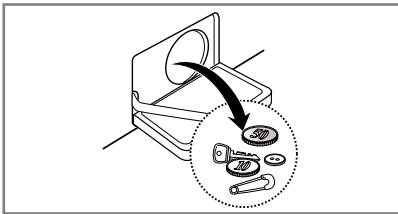

3. Remove any extraneous matter from
the pump filter.

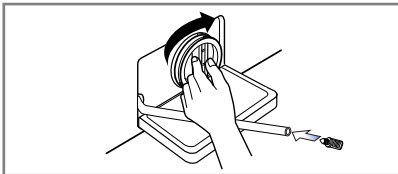

4. After cleaning, turn the pump filter and insert
the drain plug.

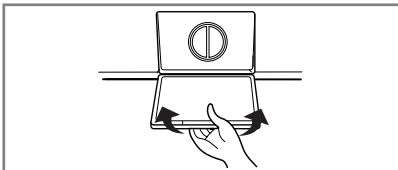

5. Close the lower cover cap.

Maintenance

■ Dispenser drawer

- After a while, detergents and fabric softeners leave a deposit in the drawer.
- It should be cleaned from time to time with a jet of running water.
- If necessary it can be removed completely from the machine by pressing the catch downwards and by pulling it out.
- To facilitate cleaning, the upper part of the fabric softener compartment can be removed.

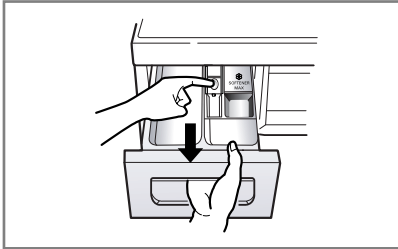

1. Pull out the dispenser drawer.

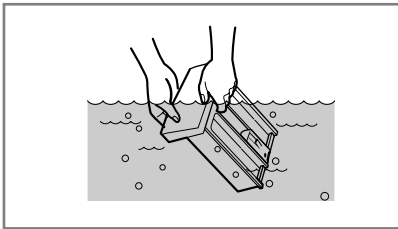

2. Clean the dispenser drawer under water.

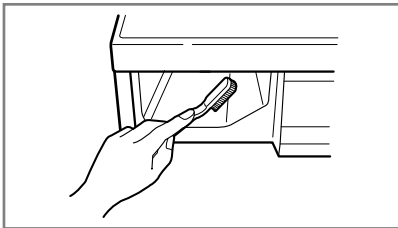

3. Clean inside the recess with an old toothbrush.

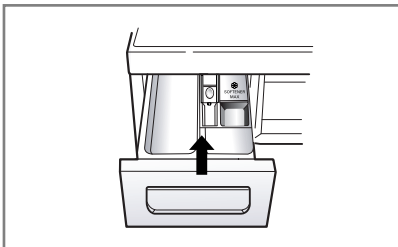

4. Insert the dispenser drawer.

Maintenance

■ The washing drum

- If you live in a hard water area, limescale may build up continuously in places where it cannot be seen and thus not easily removed. Over time the build up of scale clogs appliances, and if it is not kept in check these may have to be replaced.
- Although the washing drum is made of Stainless steel, specks of rust can be caused by small metal articles (paper clips, safety pins) which have been left in the drum.
- The washing drum should be cleaned from time to time.
- If you use descaling agents, dyes or bleaches, make sure they are suitable for washing machine use.
- Descaler may contain chemicals that may damage part of your washing machine.
- Remove any spots with a stainless steel cleaning agent.
- Never use steel wool.

■ Cleaning your washer

► Exterior

- Proper care of your washer can extend its life.
- The outside of the machine can be cleaned with warm water and a neutral non abrasive household detergent.
- Immediately wipe off any spills. Wipe with damp cloth.
- Try not to hit surface with sharp objects.
- Do not use methylated spirits, diluents or similar products.

► Interior

- Dry around the washer door opening, flexible gasket and door glass.
- Run washer through a complete cycle using hot water.
- Repeat process if necessary.

● NOTE

- To remove hard water deposits, use only cleaners labelled washer safe.

■ Cold conditions

If the washer is stored in an area where freezing may occur or moved in freezing temperatures, follow these instructions to prevent damage to the washer:

- Turn off water supply tap.
- Disconnect hoses from water supply and drain water from hoses.
- Plug electrical cord into a properly grounded electrical outlet.
- Add 1gallon (3.8L) of nontoxic recreational vehicle(RV) antifreeze into an empty wash drum. Close the door.
- Set spin cycle and let washer spin for 1minute to drain out all water. Not all of the RV antifreeze will be expelled.
- Unplug electrical power cord, dry the drum interior, and close the door.
- Remove dispenser drawer, drain and dry excess water from the compartments.
- Store washer in an upright position.
- To remove antifreeze from washer after storage, run empty washer through a complete cycle using detergent. Do not add wash load.

Troubleshooting guide

- This washing machine is equipped with automatic safety functions which detect and diagnose faults at an early stage and react appropriately.
When the machine does not function properly or does not function at all, check the following points before you contact your service provider.

■ Diagnosing Problem









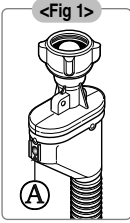

Symptom	Possible Cause	Solution
Rattling and clanking noise	<ul style="list-style-type: none"> • Foreign objects such as coins or safety pins maybe in drum or pump. 	<p>Stop washer, check drum and drain filter. If noise continues after washer is restarted, call your authorised service centre.</p>
Thumping sound	<ul style="list-style-type: none"> • Heavy wash loads may produce a thumping sound. This is usually normal. 	<p>If sound continues, washer is probably out of balance. Stop and redistribute wash load.</p>
Vibrating noise	<ul style="list-style-type: none"> • Have all the transit bolts and packing been removed? • Are all the feet resting firmly on the ground? 	<p>If not removed during installation, refer to Installation guide for removing transit bolts. Wash load may be unevenly distributed in drum. Stop washer and rearrange wash load.</p>
Water leaks.	<ul style="list-style-type: none"> • Fill hoses or drain hose are loose at tap or washer. • House drain pipes are clogged. 	<p>Check and tighten hose connections. Unclog drain pipe. Contact plumber if necessary.</p>
Oversudsing		<p>Too much detergent or unsuitable detergent may cause excessive foaming which may result in water leaks.</p>
Water does not enter washer or it enters slowly	<ul style="list-style-type: none"> • Water supply is not adequate in area. • Water supply tap is not completely open. • Water inlet hose(s) are kinked. • The filter of the inlet hose(s) clogged. 	<p>Check another tap in the house. Fully open tap. Straighten hose. Check the filter of the inlet hose.</p>
Water in the washer does not drain or drains slowly.	<ul style="list-style-type: none"> • Drain hose is kinked or clogged. • The drain filter is clogged. 	<p>Clean and straighten the drain hose. Clean the drain filter</p>

Troubleshooting guide

Symptom	Possible Cause	Solution
Washer does not start	<ul style="list-style-type: none"> • Electrical power cord may not be plugged in or connection may be loose. • House fuse blown, circuit breaker tripped, or a power outage has occurred. • Water supply tap is not turned on. 	<p>Make sure plug fits tightly in wall outlet.</p> <p>Reset circuit breaker or replace fuse. Do not increase fuse capacity. If problem is a circuit overload, have it corrected by a qualified electrician.</p> <p>Turn on water supply tap.</p>
Washer will not spin	<ul style="list-style-type: none"> • Check that the door is firmly shut. 	<p>Close the door and press the Start/Pause button. After pressing the Start/Pause button, it may take a few moments before the washer begins to spin. The door must be locked before spin can be achieved. Add 1 or 2 similar items to help balance the load. Rearrange load to allow proper spinning.</p>
Door does not open		<p>Once machine has started, the door cannot be opened for safety reasons. Check if the "Door Lock" icon is illuminated. You can safely open the door after the "Door Lock" icon turns off.</p>
Wash cycle time delayed		<p>The washing time may vary by the amount of laundry, water pressure, water temperature and other usage conditions.</p> <p>If an imbalance is detected or if the suds removing programme is on, the wash time shall be increased.</p>
Fabric softener overflow	Too much softener may cause an overflow.	<p>Follow softener guidelines to ensure appropriate amount is used.</p> <p>Do not exceed the maximum fill line</p>
Softeners dispensed too early		<p>Close the dispenser drawer slowly. Do not open the drawer during the wash cycle.</p>

Troubleshooting guide

■ Error Messages

Symptom	Possible Cause	Solution
	<ul style="list-style-type: none"> Water supply is not adequate in area. Water supply taps are not completely open. Water inlet hose(s) are kinked. The filter of the inlet hose(s) are clogged. If water leakage occurred in the inlet hose, indicator "A" will be changed red color. 	<p>Check another tap in the house. Fully open tap. Straighten hose(s). Check the filter of the inlet hose.</p>
	<ul style="list-style-type: none"> Drain hose is kinked or clogged. The drain filter is clogged. 	<p>Clean and straighten the drain hose. Clean the drain filter.</p>
	<ul style="list-style-type: none"> Load is too small. Load is out of balance. The appliance has an imbalance detection and correction system. If individual heavy articles are loaded (ex. bath mat, bath robe, etc.) this system may stop spinning or even interrupt the spin cycle altogether. If the laundry is still too wet at the end of the cycle, add smaller articles of laundry to balance the load and repeat the spin cycle. 	<p>Add 1 or 2 similar items to help balance the load. Rearrange load to allow proper spinning.</p>
	 <ul style="list-style-type: none"> Ensure door is not open. 	<p>Close the door completely. *If " " is not released, call for service.</p>
		<p>Unplug the power plug and call for service.</p>
	<ul style="list-style-type: none"> Water overfills due to the faulty water valve. 	<p>Close the water tap. Unplug the power plug. Call for service.</p>
	<ul style="list-style-type: none"> Water level sensor has malfunctioned. 	
	<ul style="list-style-type: none"> Over load in motor. 	<p>Allow the washer to stand for 30minutes to allow the motor to cool; then restart the cycle.</p>
	<ul style="list-style-type: none"> The washer experienced a power failure. 	<p>Restart the cycle.</p>
	<ul style="list-style-type: none"> Water leaks. 	<p>Call for service.</p>

Troubleshooting guide

NOTE

- SMARTDIAGNOSIS™ function is available only for the products with a SMARTDIAGNOSIS™ mark. In case of a mobile phone with static option, the SMARTDIAGNOSIS™ function might not operate.

■ Using SMARTDIAGNOSIS™

- Only use this feature when instructed to do so by the call center. The transmission sounds similar to a fax machine, and so has no meaning except to the call center.
- SMARTDIAGNOSIS™ cannot be activated if the washer does not power up. If this happens, then troubleshooting must be done without SMARTDIAGNOSIS™.

If you experience problems with your washer, call to Customer Information Center. Follow the call center agent's instructions, and do the following steps when requested:



1. Press the Power button to turn on the washer. Do not press any other buttons or turn the cycle selector knob.

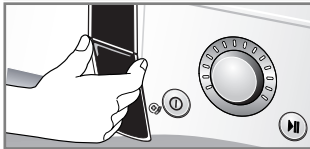

2. When instructed to do so by the call center, place the mouthpiece of your phone very close to the Power button.

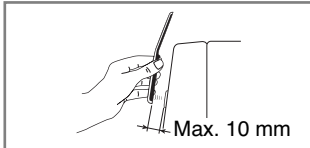

3. Touch and hold the "Temp." button for three seconds, while holding the phone mouthpiece to the icon or Power button.
 4. Keep the phone in place until the tone transmission has finished. This takes about 17 seconds, and the display will count down the time.
 - For best results, do not move the phone while the tones are being transmitted.
 - If the call center agent is not able to get an accurate recording of the data, you may be asked to try again.
 - Pressing the Power button during the transmission will shut off the SMARTDIAGNOSIS™.
 5. Once the countdown is over and the tones have stopped, resume your conversation with the call center agent, who will then be able to assist you using the information transmitted for analysis at the call to Customer information center.
- Smart Diagnosis is a troubleshooting feature designed to assist, not replace, the traditional method of troubleshooting through service calls. The effectiveness of this feature depends upon various factors, including, but not limited to, the reception of the cellular phone being used for transmission, any external noise that may be present during the transmission, and the acoustics of the room where the machine is located.
- Accordingly, LG does not guarantee that Smart Diagnosis would accurately troubleshoot any given issue.

Terms of Warranty

Disposal of your old appliance

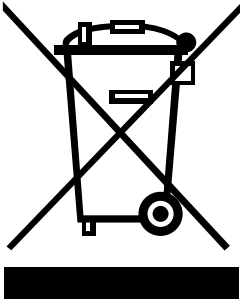

1. When this crossed-out wheeled bin symbol is attached to a product it means the product is covered by the European Directive 2002/96/EC.
2. All electrical and electronic products should be disposed of separately from the municipal waste stream via designated collection facilities appointed by the government or the local authorities.
3. The correct disposal of your old appliance will help prevent potential negative consequences for the environment and human health.
4. For more detailed information about disposal of your old appliance, please contact your city office, waste disposal service or the shop where you purchased the product.

NOTE

- When disposing of the appliance, cut off the mains cable, destroy the plug and disable the door lock to prevent children being trapped inside.

What Is Not Covered:

- Service trips to your home to teach you how to use the product.
- If the product is connected to any voltage other than that shown on the rating plate.
- If the fault is caused by accident, neglect, misuse or Act of God.
- If the fault is caused by factors other than normal domestic use or use in accordance with the owner's manual.
- Provide instruction on use of product or change the set-up of the product.
- If the fault is caused by pests for example, rats or cockroaches, etc.
- Noise or vibration that is considered normal, for example water drain sound, spin sound, or warning beeps.
- Correcting the installation. For example, levelling the product, adjustment of drain.
- Normal maintenance which is recommended by the owner's manual.
- Removal of foreign objects / substances from the machine, including the pump and inlet hose filter, For example, grit, nails, bra wires, buttons etc.
- Replace fuses in or correct house wiring or correct house plumbing.
- Correction of unauthorized repairs.
- Incidental or consequential damage to personal property caused by possible defects with this appliance.
- If this product is used for commercial purpose, it is not warranted.

(Example : Public places such as public bathroom, lodging house, training center, dormitory)

If the product is installed outside the normal service area, any cost of transportation involved in the repair of the product, or the replacement of a defective part, shall be borne by the owner.

Warranty conditions for washing machine

- 1. The warranty period begins** on the date of purchase and is valid for 24 months. Begin of warranty period is proven if the buyer submits a purchase receipt together with the warranty card, filled in and signed by the seller. The **serial number** of the product must match the number stated on the warranty card!
- 2. During the warranty period we will correct any defects**
For LG washing machines listed above free of charge to you if it can be proven that these are attributed to manufacturing or material defects. Within the first two years LG will repair your appliance or replace your appliance with a similar LG product free of charge. After expiration of the first 2 years the following spare parts will be provided free of charge during the subsequent 8 years:
Stator, rotor and motor sensor.
Additional repair costs (labor costs, travel expenses, transportation expenses or additional spare parts) are excluded.
- 3. This warranty does not cover** any damages including, but not restricted to, improper handling, ignoring the instructions and wear during normal operation. Furthermore wear parts and fragile product parts (e. g. display glass, glow lamps and light bulbs) are not covered by this warranty. The buyer is responsible for any damages during transport as well shipping and packaging costs.
- 4. We decide whether to make repairs, exchange or replace parts.**
Exchanged or replaced parts are our property. The original warranty period is not prolonged if a refrigerator is repaired or certain parts are replaced!
- 5. This warranty is applicable for initial users of the appliance only.**
This warranty is a personal warranty and is not transferable to any third parties.
- 6. Always keep the original packaging,** so that if the appliance requires servicing, it can be transported without damaging it.

Certificate

10 years extended warranty

Für LG washing machines with direct drive motor

Thank you for purchasing our product.

Your choice guarantees you a great performance and service over the next years.

As the buyer of this washing machine you are entitled to certain warranty claims against the dealer.

LG Electronics Deutschland GmbH (LG) grants an additional warranty covering all assemblies. The warranty period begins on the date of receipt and is valid for 24 months.

In addition to this warranty we grant an eight years material warranty on the direct drive motor (exclusively for new devices purchased after 01.09.2008. All other mentioned terms and conditions apply.)

Device type : _____ **Serial number :** _____

Customer's name : _____

Date of purchase : _____ **Stempel / Unterschrift des Fachhändlers**

Memo

BEDIENUNGSANLEITUNG

Waschmaschine

Bitte lesen Sie diese Anleitungen vor der Montage aufmerksam durch. Auf diese Weise wird die Montage erleichtert und der korrekte und sichere Anschluss der Waschmaschine wird gewährleistet. Bewahren Sie diese Anleitung zum schnellen Nachschlagen in der Nähe der Waschmaschine auf.

F1495BDS(1~9)
F1495BDSA(1~9)

Inhalt

Inhalt 2

Produktmerkmale 3

Wichtige Sicherheitshinweise

Wichtige Sicherheitshinweise 4

Allgemeine Sicherheitshinweise 5

Diese Hinweise aufbewahren 6

Technische Daten 7

Aufstellenweisung

Verpackung entfernen 8

Abnehmen der

Transportsicherungsschrauben 8

Platzbedarf für Aufstellung 9

Anschluss des Wasserzulaufschlauchs 11

Anschluss des Ablaufschlauchs 13

Ausrichtung 14

Bedienung

Bedienung der Waschmaschine 16

Vor dem ersten Waschen 17

Tabelle der Waschprogramme 18

Weitere Zusatzfunktion 19

Betriebsdaten 20

Bedienfeld 21

Programmwahlschalter 22

- Startzeitvorwahl 22

- Wasserdampf 22

- Favoriten-Programm 22

- Vorwäsche 22

Zusatzfunktion 23

- Zusatzfunktion1 23

- Zusatzfunktion2 23

- Spülen 23

- Temperatur 23

Andere Funktionen 23

- Spülen+Schleudern 23

- Nur Schleudern 23

- Auffrischprogramm 23

Kindersicherung 24

Tonsignal An/Aus 24

Reinigung der Trommel 25

Türverriegelung &

Programmanpassung 25

Danke für den Kauf eines vollautomatischen LG Waschmaschine.

Lesen Sie bitte dieses Benutzerhandbuch sorgfältig durch, es enthält Anweisungen zur sicheren Installation, Gebrauch und Wartung.

Bewahren Sie es so auf, dass Sie es in der Zukunft bei Fragen zu dieser Maschine zur Hand haben. Notieren Sie sich das Modell und die Seriennummern Ihrer Waschmaschine.

Modell-Nr.:

Serien.Nr.:

Kaufdatum:

Zugabe von Waschmittel

Einfüllen von Waschmittel und Weichspüler 26

Pflege und Wartung

Wasserzulaufsfiter 28

Absaugpumpenfilter 29

Waschmittelschublade 30

Waschtrommel 31

Reinigung 31

Maschine vor Frost schützen 31

Fehlersuche

Störungsbehebung 32

Fehlermeldung 34

Benutzung von SMARTDIAGNOSIS™ 35

Garantiebedingungen 36

Produktmerkmale



■ **Direktantriebssystem**

Der wegweisende Direct Drive Motor dreht die Trommel direkt, also ohne Riemen und Riemenscheiben.



■ **6 unterschiedliche Trommelbewegungen**

Die Waschmaschine verfügt, je nach gewähltem Waschprogramm, über unterschiedliche Trommelbewegungen bzw. einer Abfolge unterschiedlicher Trommelbewegungen.

In Kombination mit der kontrollierten Umdrehungszahl und der Fähigkeit des Waschtrockners rechts oder links herum zu drehen, wurde die Waschleistung deutlich verbessert.

So erhalten Sie jederzeit perfekte Waschergebnisse.



■ **Knitterschutz**

Durch die wechselnde Rotation der Trommel werden Falten in der Wäsche vermindert.



■ **Eingebaute Heizung**

Die eingebaute Heizung erhitzt das Wasser automatisch für den jeweiligen Zyklus auf die optimale Temperatur auf.



■ **Günstigeres Waschen dank intelligentem Waschsysteem**

Unser intelligentes Waschsysteem erfasst die Zuladung sowie die Wassertemperatur und entscheidet über die optimale Wassermenge und Waschzeit um Energie- und Wasserverbrauch auf ein Minimum zu reduzieren.



■ **Kindersicherung**

Mit der Kindersicherung soll verhindert werden, dass Kinder bei laufendem Betrieb durch das Drücken einer Taste den Programmablauf ändern.



■ **Geräusch- und Vibrationsminimierung**

Durch Erfassung von Zuladung und Gewichtsverteilung kann das System die Last gleichmäßig verteilen um Schleudergeräusche zu minimieren.

Wichtige Sicherheitshinweise



LESEN SIE ALLE ANLEITUNGEN UND BESCHREIBUNGEN VOLLSTÄNDIG UND AUFMERKSAM DURCH.

WARNUNG

Aus Sicherheitsgründen sollten die Hinweise in dieser Bedienungsanleitung befolgt werden, um die Gefahr von Bränden, Explosionen und Stromschlägen zu verringern und um die Gefahr von Sachschäden, Verletzungen oder Tod zu vermeiden.

Ihre Sicherheit und die Sicherheit anderer Personen ist oberstes Gebot.

In dieser Bedienungsanleitung sowie auf der Maschine selbst befinden sich zahlreiche wichtige Sicherheitshinweise. Diese Sicherheitshinweise müssen stets gelesen und beachtet werden.

-  Dieses Symbol weist auf einen Sicherheitshinweis hin.
 -  Dieses Symbol weist auf eine mögliche Lebensgefahr oder die Gefahr schwerer Verletzungen hin.
- Der Sicherheitshinweis selbst steht neben dem Warnsymbol, zusammen mit dem Begriff GEFahr, WARNUNG oder VORSICHTSMABAHMEN.

Diese Begriffe haben folgende Bedeutung:

GEFAHR

Bei Missachtung der Hinweise besteht äußerste Lebensgefahr oder die Gefahr schwerster Verletzungen.

WARNUNG

Bei Missachtung der Hinweise besteht Lebensgefahr oder die Gefahr schwerer Verletzungen.

VORSICHTSMABAHMEN

Bei Missachtung der Hinweise besteht die Gefahr von Verletzungen oder Schäden am Gerät.

Jeder Sicherheitshinweis enthält den jeweiligen Gefahrenhinweis, einen Hinweis zur Vermeidung von Verletzungen sowie die Folgen bei Missachtung der Hinweise.

Wichtige Sicherheitshinweise

■ Allgemeine Sicherheitshinweise

⚠ WARNUNG

Um die Gefahr von Bränden, Stromschlägen oder Verletzungen bei der Bedienung der Waschmaschine zu vermeiden, beachten Sie bitte die folgenden Sicherheitshinweise:

- **Das Gerät vor der Montage auf äußerliche Beschädigungen prüfen. Bei Beschädigungen das Gerät nicht aufstellen.**
- **Den Waschtrockner nicht ungeschützt im Freien aufbewahren oder aufstellen.**
- **Die Bedienelemente dürfen nicht unsachgemäß bedient werden.**
- **Teile des Waschtrockners niemals selbst reparieren, austauschen oder warten, es sei denn dies wird in der Anleitungen zu Wartungsarbeiten oder Reparaturen durch den Benutzer ausdrücklich empfohlen, sofern Sie die Anleitungen verstehen und über die Kenntnisse zur Durchführung solcher Arbeiten verfügen.**
- **Im Bereich unterhalb und neben den Geräten dürfen sich keine brennbaren Stoffe befinden, wie zum Beispiel Flusen, Papier, Fusseln oder Chemikalien.**
- **Kinder und unsichere Personen sollten bei der Bedienung des Gerätes beaufsichtigt werden. Kinder sollten nicht auf, mit oder in dieser und anderen Maschinen spielen.**
- **Kleintiere vom Gerät fernhalten.**
- **Die Tür niemals geöffnet lassen.**
Eine offen stehende Tür könnte Kinder dazu verleiten, in den Waschtrockner zu kriechen.
- **Greifen Sie niemals in den laufenden Waschtrockner. Warten Sie mit dem Öffnen der Ladeklappe, bis die Maschine vollständig angehalten wurde.**
- **Der Waschvorgang kann die Feuerfestigkeit von Kleidungsstücken vermindern. Um dies zu vermeiden, beachten Sie die Pflegeanleitungen des Herstellers.**
- **Wäschestücke, die zuvor mit brennbaren oder explosiven Stoffen (z.B.: Wachs, Öl, Farbe, Benzin, Kaltreiniger, chemische Reiniger, Kerosin, usw.) gereinigt, gewaschen, eingetaucht oder bespritzt wurden, dürfen nicht gewaschen oder getrocknet werden. Es besteht Brand- und Explosionsgefahr.** Nach dem Waschgang können Ölrückstände in der Trommel zurückbleiben, die sich während des Trocknerbetriebs entzünden könnten. **Den Waschtrockner daher niemals mit överschmierten Kleidungsstücken beladen.**
- **Die Waschtrocknertür nicht zuschlagen oder eine gesperrte Tür gewaltsam öffnen.** Ansonsten besteht die Gefahr von Schäden an dem Waschtrockner.
- **Beim Betrieb mit hoher Temperatur kann die Glastür sehr heiß werden. Die Tür niemals berühren.**
- **Um die Gefahr von Stromschlägen zu vermeiden, den Waschtrockner vor der Wartung und Reinigung von der Stromversorgung trennen oder über die Haussicherung abschalten.**
- **Das Netzkabel zum Abziehen niemals am Kabel selbst festhalten.** Ansonsten könnte das Netzkabel beschädigt werden.
- **Ein defektes, fehlerhaftes, teilweise auseinandergenommenes Gerät oder ein Gerät mit fehlenden oder defekten Teilen, Netzkabel oder Stecker niemals betreiben.**

Wichtige Sicherheitshinweise

■ Allgemeine Sicherheitshinweise

WARNUNG

Um die Gefahr von Bränden, Stromschlägen oder Verletzungen bei der Bedienung des Waschtrockners zu vermeiden, beachten Sie bitte die folgenden Sicherheitshinweise:

- **Vor der Entsorgung der alten Maschine den Netzstecker ziehen. Der Stecker sollte anschließend unbrauchbar gemacht werden. Schneiden Sie das Kabel direkt am Gerät ab, um einen Missbrauch zu verhindern.**
- **Falls das Gerät unter Wasser stand, verständigen Sie bitte den Kundendienst.** Es besteht Brand- und Stromschlaggefahr.
- **Verwenden Sie für den Wasseranschluss am Gerät ausschließlich neuwertige Schläuche. Verwenden Sie keine gebrauchten Schläuche.**
- **Um die Gefahr von Verletzungen zu verringern, beachten Sie sämtliche empfohlenen Sicherheitsvorkehrungen und tragen Sie lange Arbeitshandschuhe sowie eine Schutzbrille.** Bei Missachtung der Sicherheitshinweise in dieser Bedienungsanleitung besteht die Gefahr von Lebens- und Verletzungsgefahr sowie von Sachschäden.
- **Die geöffnete Tür nicht gewaltsam herunterdrücken.** Ansonsten könnte der Waschtrockner kippen.

■ Diese Hinweise aufbewahren

ERDUNGSANLEITUNGEN

Dieses Gerät muss geerdet werden. Im Falle einer Fehlfunktion oder eines Ausfalls verringert eine Erdung die Gefahr von Stromschlägen, indem für den elektrischen Strom eine Leitung mit dem geringsten Widerstand bereitgestellt wird.

Dieses Gerät besitzt ein Stromkabel mit einem Erdleiter. Der Stecker muss an eine geeignete Steckdose angeschlossen werden, die gemäß allen örtlichen Bestimmungen und Verordnungen montiert und geerdet ist.

- Keinen Adapter verwenden. Ansonsten wird keine Erdung gewährleistet.
- Falls keine geeignete Steckdose vorhanden ist, wenden Sie sich an einen Elektriker.

WARNUNG

Bei unsachgemäßem Anschluss der Erdungsleitung besteht die Gefahr von Stromschlägen. Um sicherzustellen, ob das Gerät ordnungsgemäß geerdet ist, ziehen Sie einen qualifizierten Elektriker oder Servicetechniker zu Rate. Den mit dem Gerät gelieferten Stecker niemals verändern - falls der Stecker nicht in die Steckdose passt, lassen Sie die Steckdose von einem qualifizierten Elektriker austauschen.

Technische Daten

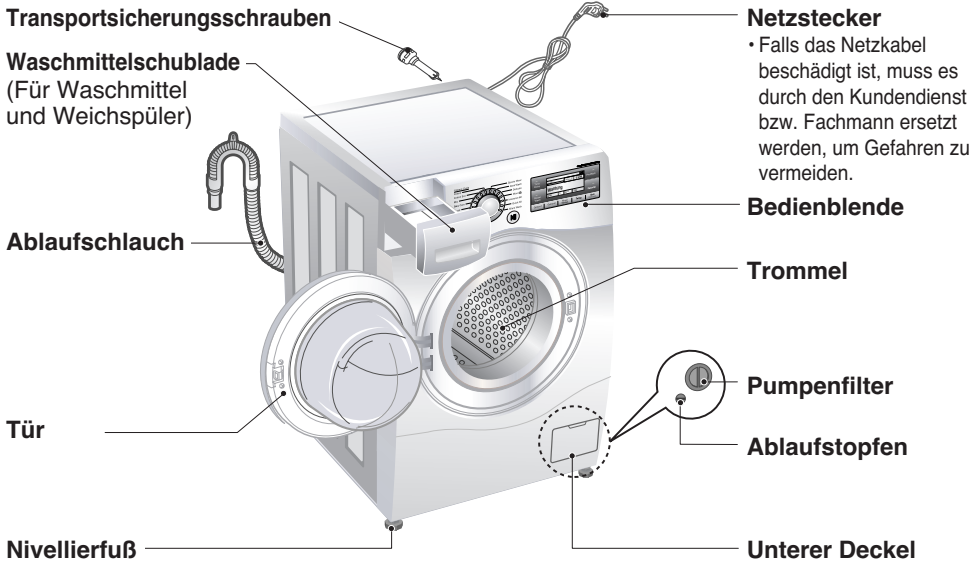

- Bezeichnung : Frontlader - Waschmaschine
- Stromversorgung : 220 - 240 V~, 50 Hz
- Abmessungen : 600 mm(B) × 640 mm(T) × 850 mm(H)
- Gewicht : 70 kg
- Max. Leistungsaufnahme : 2200 W (Wäsche) / 1100 W (Dampf)
0,33 W (Ausgeschaltet, Eingeschaltet)
- Max. Zuladung : 12 kg
- Zulässiger Wasserdruck : 100 - 1000 kPa (1,0 - 10,0 kgf / cm²)

* Das Recht zu Änderungen an Daten und Design ohne Vorankündigung bleibt vorbehalten.

■ Zubehör

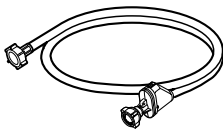

Zulaufschlauch (1 EA)



Schraubenschlüssel

Aufstellanweisung

■ Verpackung entfernen

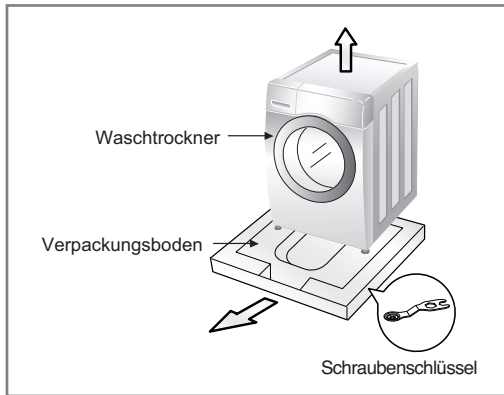

1. Entfernen Sie den Verpackungskarton und das Styropormaterial.
2. Heben Sie die Waschmaschine an und entfernen Sie die Bodenverpackung.
3. Entfernen Sie das Klebeband, mit der Netzkabel und Ablaufschlauch gehalten werden.
4. Nehmen Sie den Zulaufschlauch aus der Waschtrommel.

⚠ WARNUNG

- Verpackungsmaterial (Folien, Styropor, etc.) kann für Kleinkinder gefährlich sein. Es besteht Erstickungsgefahr! **Halten Sie Verpackungsmaterial von Kleinkindern fern.**

■ Abnehmen der Transportsicherungsschrauben

Das Gerät ist durch 3 Spezialschrauben gesichert, um Transportschäden zu verhindern. Vor der Inbetriebnahme die Schrauben zusammen mit den Gummipfropfen entfernen.

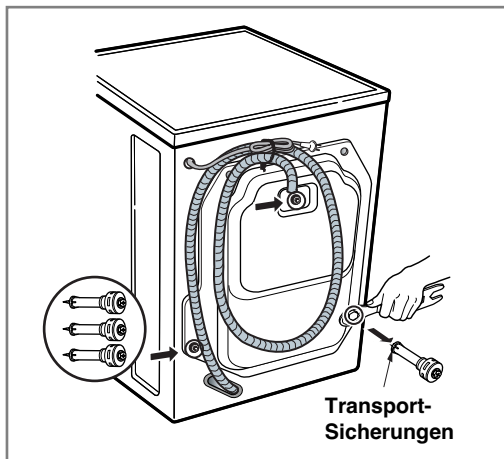

1. Die 3 Schrauben mit dem beiliegenden Schraubenschlüssel herausdrehen.
2. Die 3 Schrauben lösen und die Gummipfropfen etwas drehen, um sie zusammen mit den Schrauben herauszunehmen.

⚠ ACHTUNG

- Schraubenschlüssel für späteren Gebrauch aufbewahren.
3. Die Schraubenöffnungen mit den beiliegenden Kappen verschließen.

Aufstellanweisung

■ Platzbedarf für Aufstellung

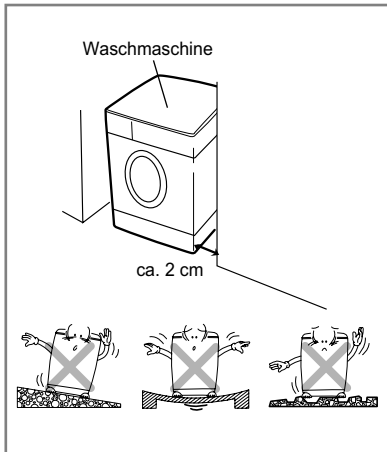

► Standort

- **Ebener Untergrund:**
Zulässige Schräge unter der Waschmaschine: max. 1°
- **Steckdose:**
Innerhalb von 1,5 m seitlich der Waschmaschine.
Keinesfalls andere Geräte gleichzeitig an die Steckdose anschließen.
- **Abstände:**
Die vorgeschriebenen Abstände zu Wänden, Türen und Boden einhalten.
10cm hinten / 2cm: rechts und links)
Keinesfalls Waschmittel usw. auf der Waschmaschine ablegen.
Sie könnten die Oberfläche oder die Bedienelemente beschädigen.

► Aufstellen der Waschmaschine

- Stellen Sie die Waschmaschine auf einen flachen und harten Untergrund.
- Stellen Sie sicher, daß die Luftzirkulation unter der Waschmaschine nicht durch unebene Bodenbeläge eingeschränkt wird.
- Gleichen Sie Bodenunebenheiten nicht durch irgendwelche Gegenstände wie Holzkeile, Pappe oder ähnliches Material aus.
- Wenn die Waschmaschine neben einer Heizquelle stehen muß, bedecken Sie die Seitenwand der Waschmaschine, die der Heizquelle zugewandt ist, mit einer Aluminiumfolie.
- Die Waschmaschine darf nicht in Räumen aufgestellt werden, in denen die Raumtemperatur unter den Gefrierpunkt sinken kann.
- Die Waschmaschine sollte, z.B. für den Fall einer Betriebsstörung, gut zugänglich aufgestellt sein.
- Wenn die Waschmaschine unter eine Arbeitsplatte gestellt wird, muß nach Ausrichtung der Füße zwischen der Arbeitsplatte und dem Deckel der Waschmaschine noch mindestens 20 mm Luft sein.

Aufstellanweisung

► Elektrischer Anschluss

- Keinesfalls eine Verlängerungsschnur oder eine Doppelsteckdose verwenden.
- Falls das Netzkabel beschädigt ist, muss es durch den Kundendienst bzw. Fachmann ersetzt werden, um Gefahren zu vermeiden.
- Nach dem Betrieb der Maschine den Netzstecker ziehen und den Wasserhahn schließen.
- Die Maschine vorschriftsgemäß an eine geerdete Steckdose anschließen.
- Das Gerät so positionieren, dass direkter Zugriff auf den Netzstecker besteht.
- Reparaturen an der Waschmaschine dürfen nur von Fachleuten durchgeführt werden. Reparaturen, die von unerfahrenen Personen durchgeführt werden, können Verletzungen oder schwerwiegende Funktionsstörungen nach sich ziehen. Wenden Sie sich an Ihr Service-Center vor Ort.
- Schliessen Sie Ihre Waschmaschine nicht in Räumen an, in denen möglicherweise Temperaturen unter dem Gefrierpunkt vorherrschen. Eingefrorene Schläuche können unter Druck platzen. Die Zuverlässigkeit der elektronischen Steuereinheit kann durch Temperaturen unter dem Gefrierpunkt beeinträchtigt werden.
- Falls das Gerät in den Wintermonaten angeliefert wird und die Temperaturen unter dem Gefrierpunkt liegen, sollten Sie den Waschtrockner für einige Stunden bei Zimmertemperatur stehen lassen, bevor Sie diese in Betrieb nehmen.

⚠ VORSICHTSMAßNAHMEN

Vorsichtsmaßnahmen zur Handhabung des Spannungsversorgungskabels.

Bei den meisten Geräten wird empfohlen, diese an einen separaten Stromkreis anzuschließen.

Dies bedeutet, dass ausschließlich dieses Gerät an diesem Stromkreis angeschlossen ist und keine weiteren Geräte oder Anwendungen darüber betrieben werden. Um sicher zu gehen, lesen Sie bitte die Seite mit den Gerätespezifikationen sorgfältig durch.

Achten Sie darauf Steckdosen nicht zu überlasten. Überlastete, lose oder beschädigte Steckdosen, sowie Verlängerungskabel, ausgefranzte Stromkabel und beschädigte Kabelisolierungen sind gefährlich. Jeder dieser Faktoren kann Feuer oder Stromschläge verursachen. Untersuchen Sie die Versorgungskabel ihres Gerätes regelmäßig und unterbrechen Sie die Stromzufuhr sobald die äußere Erscheinung auf Beschädigungen schließen lässt. Benutzen Sie das Gerät erst wieder wenn das beschädigte Kabel von einem autorisierten Techniker durch ein entsprechendes Ersatzteil ausgetauscht wurde.

Schützen Sie das Stromversorgungskabel vor jeder möglichen Beschädigung, wie z.B. verdrehen oder verbiegen des Kabels, einklemmen in der Tür oder darauf treten. Achten Sie besonders auf die Stecker und Steckdosen, sowie die Verbindung des Kabels zum Gerät. Falls am Gerät ein Verlängerungskabel oder eine tragbare Steckdose angeschlossen ist, muss das Verlängerungskabel der tragbaren Steckdose so verlegt werden, dass es nicht mit Wasser oder Feuchtigkeit in Berührung kommen kann.

⚠ VORSICHTSMAßNAHMEN

- Das Gerät ist für eine Bedienung durch Kinder oder körperlich behinderten Personen ohne Aufsicht nicht geeignet.
- Kinder und körperlich behinderte Personen sollten unter Aufsicht stehen, um die korrekte Bedienung des Gerätes zu garantieren und einen Missbrauch zu vermeiden.

Aufstellanweisung

■ Anschluss des Wasserzulaufschlauchs

- Diese Maschine ist auf einen Wasserdruck von 100 bis 1000 kPa (1,0 - 10,0 kgf / cm²) ausgelegt.
- Beim Anschluss des Zulaufschlauchs am Ventil aufpassen, dass die Überwurfmutter korrekt auf das Gewinde des Ventils aufgeschraubt wird.
- Bei einem Wasserdruck von mehr als 1000 kPa muss ein Druckminderer vor dem Einlass angeordnet werden.
- Den Schlauch regelmäßig kontrollieren und ersetzen, falls notwendig.

► 1. Schritt : Überprüfe Dichtung am Zulaufschlauch

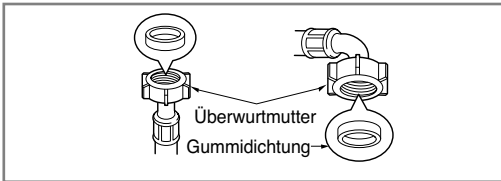

- Der Überwurfmutter des Wasserzulaufschlauchs sind zwei Dichtringe beigelegt, um Wasseraustritt zu verhindern. Zum Prüfen der Anschlüsse auf Dichtigkeit den Wasserhahn vollständig aufdrehen.

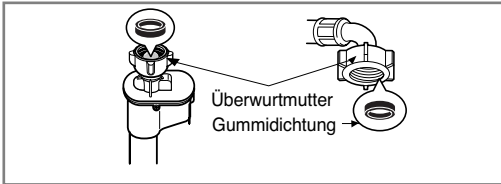

► 2. Schritt : Schließen Sie den Schlauch am Wasseranschluß an

Typ A: Installation des Wasseranschluss-Schlauches ohne Gewinde

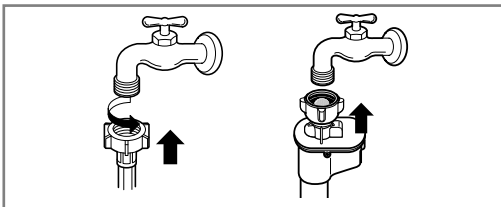

- Schrauben Sie das Gewinde des Schlauches gleichmässig und fest an den Wasseranschluss

Aufstellanweisung

► 3. Schritt : Schließen Sie den Schlauch am Gerät an

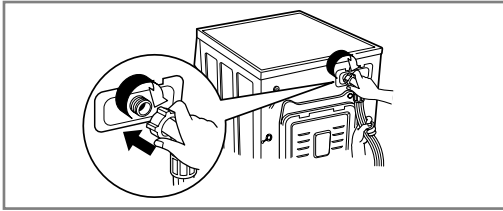

- Sicherstellen, dass der Schlauch weder geknickt noch gequetscht ist.

ⓘ ACHTUNG

- Wenn der Anschluss oder der Schlauch nach dem Anschliessen tropft, wiederholen Sie diese Vorgänge nocheinmal. Benutzen Sie den meist gebräuchlichen Wasseranschluss. Falls der Anschluss zu gross ist entfernen Sie den Zwischenring bevor Sie den Adapter montieren.

Nutzen Sie den horizontalen Wasseranschluss:

Horizontaler Wasseranschluss



Verlängerter Wasseranschluss



Quadratischer Wasseranschluss



Aufstellanweisung

■ Anschluss des Ablaufschlauchs

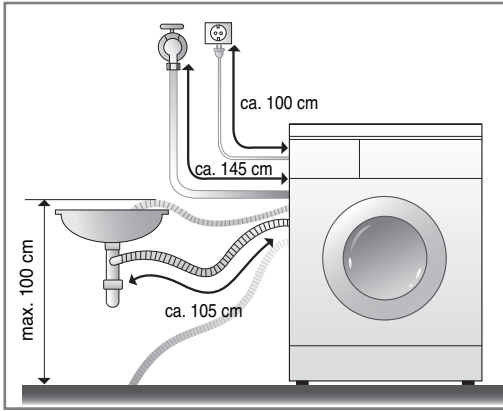

- Den Ablaufschlauch nicht mehr als 100cm über dem Boden platzieren. Das Wasser könnte nur langsam oder gar nicht mehr abgepumpt werden.
- Durch Fixieren des Ablaufschlauchs verhindern Sie Verspritzen von Wasser.
- Falls der Ablaufschlauch zu lang ist, den Schlauch nicht in die Maschine hineinschieben. Dies würde abnormale Geräusche verursachen.

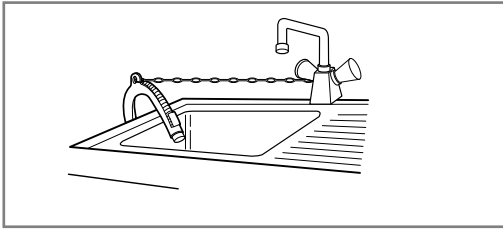

- Den Ablaufschlauch mit einer Schnur o.ä. am Waschbecken befestigen.
- Durch Fixieren des Ablaufschlauchs verhindern Sie Verspritzen von Wasser.

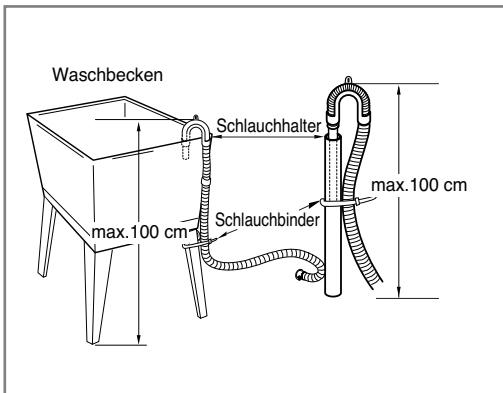

Aufstellanweisung

■ Ausrichtung

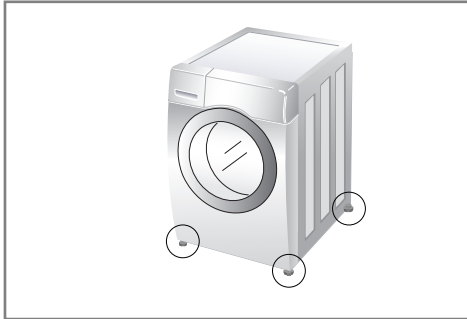

1. Das korrekte Nivellieren oder Ausrichten der Waschmaschine verhindert übermäßiges Geräusch und starke Vibration. Das Gerät auf festem, flachem Untergrund stellen - am besten in eine Ecke.

ⓘ ACHTUNG

- Bei Auslegeware oder Holzböden kann es zu extremen Vibrationen und Fehlern bei der Unwuchtkontrolle kommen.

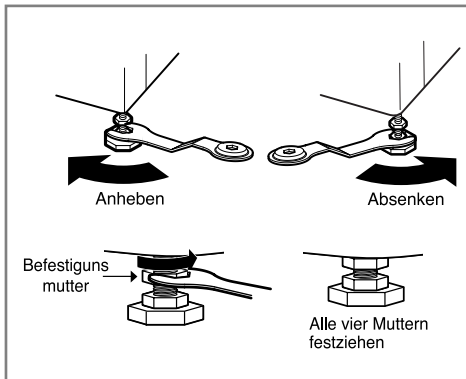

2. Bodenunebenheiten durch Drehen der Nivellierfüße ausgleichen (keinesfalls Holz usw. unter die Füße schieben). Sicherstellen, dass alle vier Füße den Boden berühren. Dann mit einer Wasserwaage sicherstellen, dass das Gerät waagrecht steht.
- Nach Ausrichtung werden die Muttern im Uhrzeigersinn festgedreht.

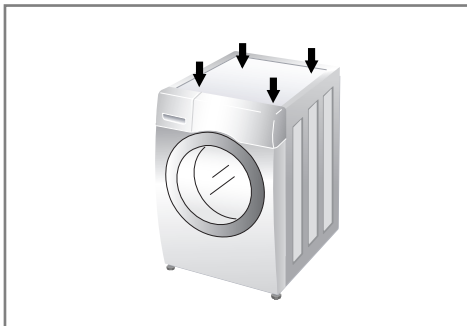

- Stabilitätsprüfung
Auf die Ecken der Waschmaschine drücken und sicherstellen, dass sie sich dadurch nicht nach oben oder unten bewegt. (In beiden Richtungen prüfen) Falls die Maschine sich bewegt oder wackelt, die Nivellierfüße erneut einstellen.

ⓘ ACHTUNG

Wenn die Waschmaschine auf einer erhöhten Plattform aufgestellt wird, muss sie fixiert werden um das Risiko des Herunterfallens zu verhindern.

Aufstellanweisung

► Hinweise zum Aufstellort:

- Der Boden muß sauber, trocken und eben sein.
- Stellen Sie die Waschmaschine auf einen harten und glatten Untergrund.

► Gefliesste Fußböden (Glatte, rutschige Fußböden)

- Stellen Sie jeden Fuß der Waschmaschine auf eine rutschfeste Unterlage.
(Schneiden Sie die rutschfeste Matte in 70 x 70 mm große Stücke und fixieren Sie diese auf die trockenen Fliesen, dort wo die Maschine aufgestellt werden soll.)
- Rutschfeste Unterlage bestehen aus haftenden Materialien, wie sie auf Leitern und Treppenstufen verwendet werden, um das Ausrutschen zu verhindern

► Holzböden

- Holzböden können für unerwünschte Vibrationen sorgen.
- Zur Vermeidung solcher Vibrationen befestigen Sie Gummikappen auf den Füßen oder schrauben Sie Holzleisten in den Boden zur Fixierung des Gerätes.
- Wenn möglich, stellen Sie die Waschmaschine in einer Raumecke auf.
- Befestigen sie Gummikappen zur Vermeidung unerwünschter Vibrationen.
- Sie können die Gummikappen mit dieser Teilenummer (p/no 4620ER4002B) als Ersatzteil beim LG-Kundendienst bestellen.

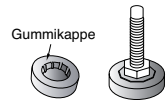

ⓘ ACHTUNG

- Ordentliches Aufstellen garantiert Langlebigkeit Ihre Waschmaschine.
- Die Waschmaschine muss waagrecht stehen.
- Sie darf unter Last nicht wippen.
- Der Boden, auf dem die Waschmaschine steht, muss absolut sauber sein.
- Die Füße der Waschmaschine dürfen nicht nass werden, da sonst Rutschgefahr besteht.

Bedienung

■ Bedienung der Waschmaschine

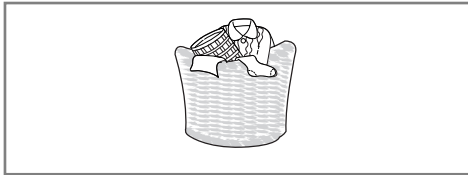

1. Sortieren der Wäsche
(siehe auch S.17)

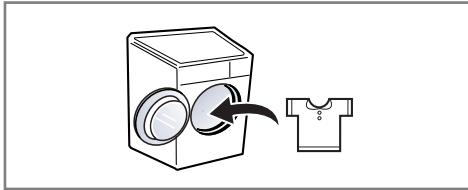

2. Tür öffnen und Wäsche einfüllen



3. Die An/Aus-Taste drücken.

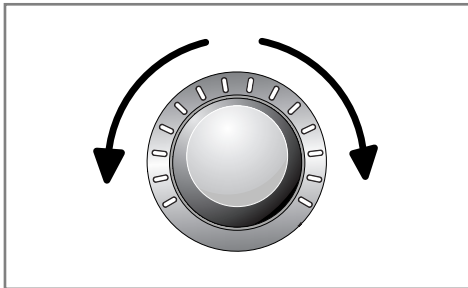

4. Wählen des Programms
(siehe auch S.18-20)

Wählen der Zusatzoptionen
(siehe auch S.22-25)

- Zusatzprogramme
- Temperatur
- Schleuderdrehzahl
- Zusatzfunktionen

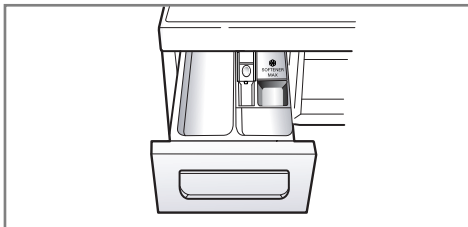

5. Einfüllen des Waschmittels
(siehe auch S.26-27)



6. Die Pause/Start-Taste drücken.

Bedienung

■ Vor dem ersten Waschen

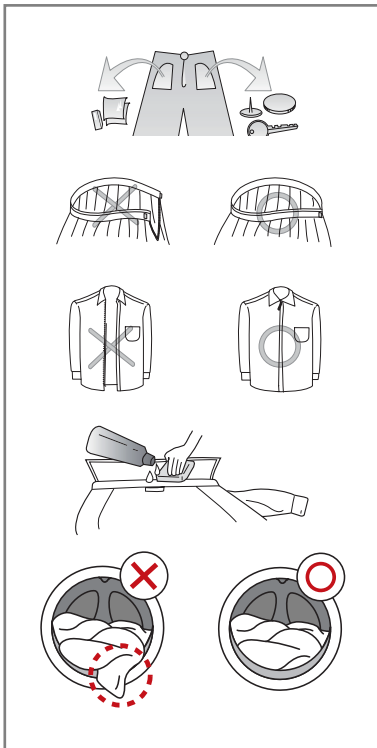
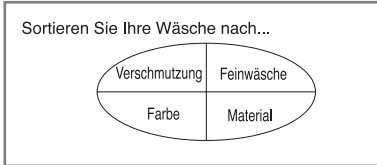
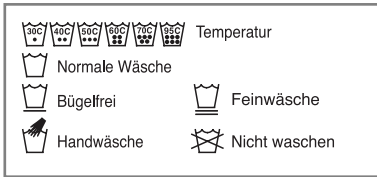

1. Wäscheetiketten mit Pflegeanweisungen

Achten Sie auf die Etiketten mit Pflegeanweisungen an Ihren Wäschestücken. Diese Etiketten zeigen die Gewebeat und geben Waschanweisungen.

2. Sortieren

Sortieren Sie Kleidungsstücke nach Waschprogramm und Wäscheart. Für die verschiedenen Gewebe werden unterschiedliche Wassertemperaturen und Schleuderdrehzahlen benötigt. Trennen Sie stets dunkle Wäsche von hellen oder weißen Kleidungsstücken. Dunkle und helle Wäsche separat waschen um Verfärbungen von weißen Wäschestücken zu vermeiden. Nach Möglichkeit stark verschmutzte Wäsche getrennt von leicht verschmutzter waschen.

- Verschmutzungsgrad
Kleidungsstücke nach Verschmutzungsgrad (hoch, normal, gering) trennen.
- Fussel (fusselnd, Fussel sammelnd)
Fusselnde Kleidungsstücke nicht zusammen mit Kleidung waschen, an der sich leicht Fusseln absetzen.
- Fusselnde Gewebe: Plüsch, Chenille, Handtücher, Frottee
Fusselsammelndes Gewebe : Synthetisches Gewebe, Cord, bügelfreies Gewebe, Socken

3. Vorbereiten der Wäsche

Kombinieren Sie grosse und kleinere Wäschestücke. Beladen Sie die Waschmaschine zuerst mit den grossen Wäschestücken, welche mehr als die Hälfte der Ladung beinhalten sollten. Waschen Sie bitte keinen Einzel-Wäschestücke. Das könnte eine Unwicht hervorrufen. Fügen Sie dann 1-2 Wäschestücke hinzu.

- Sicherstellen, dass alle Taschen entleert sind. Gegenstände wie Nägel, Haarspangen, Streichhölzer, Kugelschreiber, Münzen, Schlüssel usw. können Ihre Waschmaschine und Ihre Wäsche beschädigen.
- Reißverschlüsse, Haken und Bänder schließen, damit sie sich nicht an anderen Wäschestücken verfangen.
- Schmutzstellen und Flecken auf Kragen, Manschetten usw. mit etwas in Wasser gelöstem Waschmittel vorbehandeln, damit sich der Schmutz leichter löst.
- Prüfen Sie, ob sich im Inneren der Trommel noch Gegenstände oder Wäschestücke befinden und entfernen Sie diese vor dem nächsten Waschgang.

⚠ ACHTUNG

- Vor dem 1. Waschgang, wählen Sie Programm Koch-/Buntwäsche 60°C mit halber Menge Waschmittel und führen Sie einen Waschgang ohne Wäsche durch. Das entfernt Rückstände aus der Waschmaschine, die bei der Herstellung entstanden sein könnten.

Bedienung

■ Tabelle der Waschprogramme

※ Empfohlene Waschprogramme abhängig von Wäschematerial.

Programm	Description	Gewebeart	Waschtemp.	Höchstladung
Koch-/Buntwäsche	Sorgt für bessere Waschleistung durch die Kombination von unterschiedlichen Trommelbewegungen	Farbechte Bekleidung (Hemden, Nachtwäsche, Pyjamas...) und leicht verschmutzte, weiße Koch-/Buntwäsche (z.B. Unterwäsche)	40°C (Kalt bis 95°C)	Nennladung
Öko	Bietet optimierte Waschleistung bei geringem Energieverbrauch		60°C (Kalt bis 60°C)	
Pflegeleicht	Dieses Programm ist speziell für Hemden gedacht, die nach dem Waschgang nicht gebügelt werden müssen.	Polyamid, Acryl, Polyester	40°C (Kalt bis 60°C)	6,0 kg
Mix	Ermöglicht das gemeinsame Waschen von unterschiedlichsten Textilien in einem Waschgang	Verschiedene Arten von Textilien. Ausnahme: Seide/Feinwäsche, Sportbekleidung, dunkle Textilien, Wolle, Bettdecken/Vorhänge	40°C (Kalt bis 40°C)	
Allergy Care	Entfernt Allergene wie Hausmilben, Pollen und Katzenhaare	Koch-/Buntwäsche, Unterwäsche, Kissenbezüge, Bettlaken, Babybekleidung	60°C	
Nachtprogramm	Ermöglicht besonders leises, Waschen mit äußerst geringen Vibrationen. Energieersparnis durch die Nutzung von Nachtstrom möglich.	Farbechte Bekleidung (Hemden, Nachtwäsche, Pyjamas...) und leicht verschmutzte, weiße Koch-/Buntwäsche (z.B. Unterwäsche)	40°C (Kalt bis 60°C)	6,5 kg
Auffrischen	Entfernt Knitterfalten mit Dampf in 20 Minuten	Koch-/Buntwäschemischgewebe, Polyesterermischgewebe Kleider, Hemden, Blusen	Keine Wahl	3 Wäscheteile
Bettdecken	Dieses Programm ist speziell für grosse Wäschestücke wie Bettbezüge, Bettdecken, Kissen und etc. gedacht.	Baumwollbettdecken mit Füllung, Decken, Überwürfe mit leichter Füllung	40°C (Kalt bis 40°C)	1 Einzelgröße
Sports Wear	Dieses Waschgang ist speziell für Sportbekleidung aus modernen Mikrofasern geeignet.	Coolmax, Goretex, Fleece und Sympatex		
Dunkle Wäsche	Spezielles Waschprogramm für dunkle Textilien, die Gefahr laufen, zu entfärben.	Dunkle Textilien aus Koch-/Buntwäsche oder Mischgewebe.	30°C (Kalt bis 40°C)	3,0 kg
Feinwäsche	Dieses Programm ist für Feinwäsche wie Unterwäsche, Blusen, und etc.	Empfindliche, leicht zu beschädigende Wäsche		
Wolle 	Ermöglicht das Waschen von Wolle.	Nur für maschinenwaschbare Wollwäsche aus reiner Wolle.	40°C (Kalt bis 40°C)	
Kurzwashgang	Diese Schnellprogramm ist für eine geringe Füllmenge mit leicht verschmutzten Textilien.	Leicht verschmutzte Buntwäsche, schnell	30°C (Kalt bis 40°C)	
Intensiv 60	In 60 Minuten wird eine optimale Waschleistung und eine bessere Energie-Effizienz geboten.	Koch-/Buntwäsche und Mischgewebe (60 Minuten-Programm für normal verschmutzte Wäsche).	60°C (Kalt bis 60°C)	6,0 kg

Bedienung

- Wassertemperatur : Die Wassertemperatur für den Waschgang wählen. Stets die Anweisungen auf dem Pflegeetikett im Wäschestück beachten.
- Stellen Sie das Waschprogramm "Öko 40°C + Intensiv (Halbe Ladung)", "Öko 60°C + Intensiv (Halbe Ladung)", "Öko 60°C + Intensiv (Volle Ladung)" in Übereinstimmung mit den Normen EN60456 ein und Richtlinie 1015/2010.
 - Standard 60°C Koch-/Buntwäsche programm : Öko + 60°C + Intensiv
 - Standard 40°C Koch-/Buntwäsche programm : Öko + 40°C + Intensiv
 (Dies sind die energie- und wassersparendsten Waschprogramme für Baumwollwäsche)
 - * Die tatsächliche Wassertemperatur kann sich von der angezeigten Temperatur unterscheiden.
- Das Testergebnis ist abhängig von Wasserdruck, Wasserhärte, der Temperatur des Einlaufwassers, der Raumtemperatur, Typ und Menge der Waschladung, dem Grad der Verschmutzung, dem verwendeten Waschmittel, Schwankungen der Hauptstromversorgung und anderen Faktoren.



WOOLMARK
APPAREL CARE

Woolmark bestätigt die Wollwaschtauglichkeit dieser Waschmaschine bei waschmaschinentauglicher Wollkleidung unter Einhaltung der auf dem Kleidungsetikett angeführten Vorgehensweise und der vom Hersteller der Waschmaschine M0912 vorgeschriebenen Bedienung.

ⓘ ACHTUNG

- Neutrales Waschmittel wird empfohlen.
- Das Programm Handwäsche/Wolle beinhaltet leichtes drehen und Schleudern mit niedrigen Drehzahlen.

■ Weitere Zusatzfunktion

Programm	Startzeit- vorwahl	Wasser- dampf	Favoriten- Programm	Vorwäsche	Intensiv Spülen	Spülen+ Schleudern	Zeit sparen	Intensiv
Koch-/Buntwäsche	●	●	●	●	●	●	●	●
Öko	●	●	●	●	●	●	●	●
Pflegeleicht	●	●	●	●	●	●	●	●
Mix	●	●	●	●	●	●	●	●
Allergy Care	●	●*	●		●	●		●
Nachtprogramm	●		●	●	●	●	●	●
Auffrischen		●*	●					
Bettdecken	●	●	●			●	●	●
Sports Wear	●		●			●	●	●
Dunkle Wäsche	●		●			●	●	●
Feinwäsche	●		●			●	●	●
Wolle	●		●			●		●
Kurzwashgang	●		●			●		●
Intensiv 60	●		●			●		●*

(*) Diese Zusatzfunktion ist Teil des Frische-Waschgangs und kann nicht deaktiviert werden.

(**) Diese Option ist automatisch in den Waschvorgang integriert und kann gelöscht werden.

Bedienung

■ Betriebsdaten

* Energie- und Wasserverbrauch können, in Abhängigkeit von den individuellen Gebrauchsgewohnheiten, variieren.

Programm	Max Schleuderdrehzahl	Verbrauchswerte	
		Energie in kWh	Wasser in Liter
Koch-/Buntwäsche	1400	1,08	80
Öko	1400	1,66	77
Pflegeleicht	1000	0,64	74
Nachtprogramm	1000	0,82	120
Mix	1400	0,77	66
Bettdecken	1000	1,12	75
Allergy Care	1400	1,61	77
Auffrischen	-	0,11	0,10
Sports Wear	800	0,55	61
Dunkle Wäsche	1400	0,61	65
Feinwäsche	800	0,30	66
Wolle 	800	0,61	83
Kurzwaschgang	1400	0,20	50
Intensiv 60	1400	0,99	66



Informationen zur Hauptwaschprogrammen bei halber Ladung.

Programm	Zeit in Minuten	Restfeuchtigkeit	Wasser in Litern	Energie in kWh
Koch-/Buntwäsche (40°C)	94	44 %	45	0,38
Öko (40°C+Intensiv)	195	44 %	45	0,80
Öko (60°C+Intensiv)	205	44 %	45	0,90

Bedienung

Bedienfeld

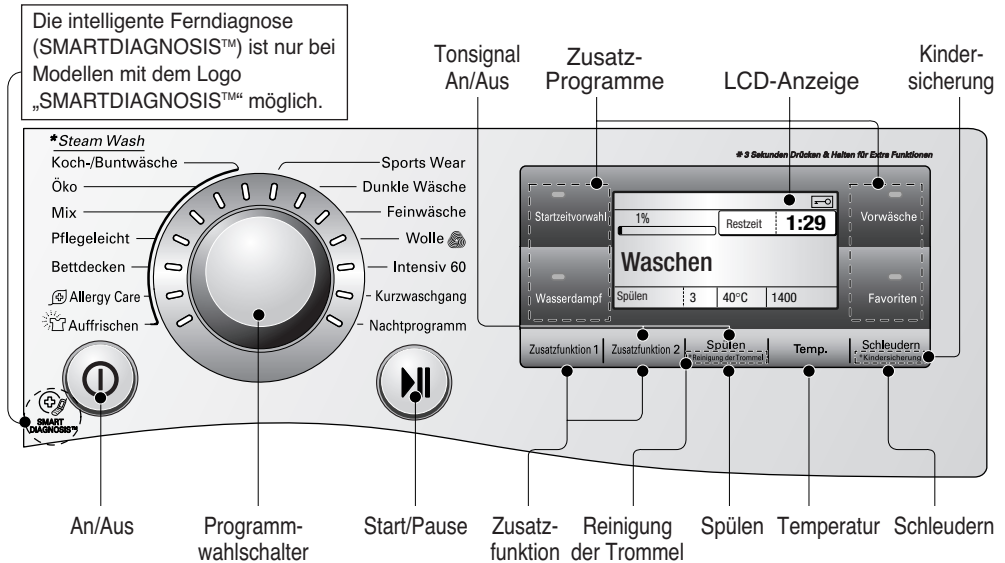

An/Aus

- Die Taste An/Aus zum Ein- und Ausschalten drücken.
- Sie kann auch zum Ausschalten der Zeitvorwahl verwendet werden.

Zusatzprogramme

- Über diese Tasten können die gewünschten Zusatz-Waschprogramme für den gewählten Waschgang eingestellt werden.

Start/Pause

- Die Taste Start/Pause dient zum Starten und Unterbrechen von Waschgängen.
- Falls eine kurzzeitige Unterbrechung eines Waschvorgangs notwendig ist, die Taste "Start/Pause" drücken.
- Vier Minuten nach Schalten auf Pause schaltet sich die Maschine automatisch aus.

Programmwahlschalter

- Die Waschmaschine stellt Waschprogramme für die verschiedenen Wäschearten zur Wahl.
- Die Lampe leuchtet auf und zeigt das gewählte Programm an.

LCD-Anzeige

- In dieser Anzeige können die Einstellungen, die voraussichtliche verbleibende Programmdauer, die Zusatzfunktionen und Meldungen der Waschmaschine abgelesen werden.

Zusatzfunktion

- Über diese Taste können zusätzliche Einstellungen festgelegt werden. Diese leuchten bei Auswahl auf.

Sprachauswahl

- Die werksseitig voreingestellte Sprache ist Englisch. Die Sprache kann nur geändert werden, wenn das LCD-Display an ist. Schalten Sie das Gerät ein und drücken Sie die Taste „Startzeitvorwahl und Wasserdampf“ 3 Sekunden lang, bis ein Sprachauswahlmenü angezeigt wird.

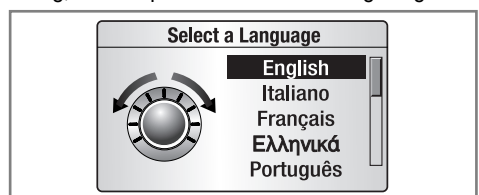

Bedienung

■ Programmwahlschalter

Startzeitvorwahl

Die Verzögerung der Waschmaschine kann so eingestellt werden, dass der Waschgang automatisch nach einer festgelegten Zeit gestartet wird.

ⓘ ACHTUNG

- Diese Verzögerung gibt die Dauer bis zum Ende und nicht bis zum Start des Waschgangs an. Die tatsächliche Dauer des Waschgangs richtet sich nach der Wassertemperatur, der Waschladung und anderen Einflüssen.

1. Die An/Aus-Taste drücken.
2. Das Waschprogramm durch Drehen des Programmwählers einstellen.
3. Drücken Sie auf Startzeitvorwahl und stellen Sie die gewünschte Zeit ein.
4. Drücken Sie auf Start/Pause.

Wasserdampf

Die Dampfwäscheoption bringt eine bessere Waschleistung bei niedrigem Stromverbrauch. Der Auffrischgang verringert Falten in der Kleidung.

1. Die An/Aus-Taste drücken.
2. Wählen eines Programms mit Dampffunktion.
3. Die Taste Wasserdampf drücken.
4. Die Taste Start/Pause drücken.

► Dampffunktion ist

- für stark verschmutzte Kleidung, Unterwäsche oder Babykleidung.
- verfügbar in den Programmen Koch-Buntwäsche, Öko, Mix, Pflegeleicht, Bettdecken, Allergy Care und Auffrischen.
- im Programm Auffrischen immer aktiv. Dieses erfolgt nur mit Dampf.
- nicht geeignet für empfindliche Kleidung wie Wolle, Seide oder leicht ausfärbende Kleidung.

Favoriten-Programm

Das **Favoriten-Programm** ermöglicht Ihnen das Speichern von Benutzereinstellungen:

1. Die An/Aus-Taste drücken.
2. Drücken Sie die Taste Favoriten-Programm
3. Wählen Sie: Waschprogramm, Anzahl der Spühlgänge Schleuderdrehzahl, Temperatur, etc.
4. Halten Sie die **Favoriten-Programm** Taste für 3 Sekunden gedrückt (2 Signal-Töne).

Das **Favoriten-Programm** ist nun gespeichert.

Zur Anwendung des Programms wählen Sie **Favoriten-Programm** und drücken Sie die Start/Pause Taste.

Vorwäsche

Bei starker Verschmutzung den Vor-und Hauptwaschgang wählen.

1. Die An/Aus-Taste drücken.
2. Wählen Sie einen Waschgang.
3. Die Taste Vorwäsche drücken.
4. Die Taste Start/Pause drücken.

Bedienung

■ Zusatzfunktion

Zusatzfunktion1

- **Intensiv Spülen** : Für beste Resultate oder für gründlicheres Ausspülen, können Sie das Intensivspülen wählen.
- **Spülen+Schleudern** : Dieses Programm kann sehr hilfreich sein, um hartnäckigen Flecken in und auf Textilien vorzubeugen.

Zusatzfunktion2

- **Zeit sparen** : Diese Option kann gewählt werden um die Zeit eines Programms zu reduzieren. Um diese Option zu wählen betätigen Sie die Taste OPTION bevor Sie das Programm starten.
- **Intensiv** : Bei normal und stark verschmutzter Wäsche empfehlen wir die Option „Intensiv“ zu wählen.

Spülen

- **Spülen+Spülstop** : ein Spülgang wird hinzugefügt, nach dem Spül-Vorgang stoppt das Gerät bis der Verbraucher die Start-Taste noch einmal betätigt.
- **Normal+Spülstop** : Der Waschgang ist gestoppt bis der Verbraucher nach dem Spülvorgang die Start-Taste noch einmal betätigt.
- **Spülen++** : 2 Spüldurchgänge mehr
- **Spülen+** : 1 Spüldurchgang mehr

Temperatur

- Die Temperatur wird durch Drücken der Taste Temp. gewählt.
 - Kalt
 - 20°C, 30°C, 40°C, 60°C, 95°C

■ Andere Funktionen

Spülen+Schleudern

Das ist hilfreich um Verschmutzungen vorzubeugen.

1. Die An/Aus-Taste drücken.
2. Wählen Sie einen Waschgang.
3. Drücken Sie die Taste für Zusatzprogramme (die Anzeigen Spülen und Schleudern leuchten auf).
4. Die Taste Start/Pause drücken.

Nur Schleudern

1. Die An/Aus-Taste drücken.
2. Die gewünschte Schleuderdrehzahl auswählen
3. Die Taste Start/Pause drücken.

ⓘ ACHTUNG

- Wenn "Ohne Schleudern" gewählt wurde, dreht die Maschine eine kurze Zeit danach um schneller abzupumpen.

Auffrischprogramm

1. Die An/Aus-Taste drücken.
2. Wählen Sie das Auffrischprogramm
3. Drücken Sie wiederholt auf Dampfwäsche bis die erforderliche und richtige Anzahl von Wäschestücken angezeigt wird
4. Drücken Sie auf Start/Pause.

ⓘ ACHTUNG

- Für ein besseres Waschergebnis nicht mehr als 3 Teile. Wenn das Programm "Auffrischen" beendet wurde, dreht die Trommel noch 30 Minuten um Knitterfalten zu vermeiden. Die Tür kann geöffnet werden, indem eine beliebige Taste betätigt wird.

Bedienung

■ Kindersicherung

Wählen Sie diese Funktion um die Tasten zu sperren. "Kindersicherung" kann nur während eines Waschgangs aktiviert werden.



Tastensperre aktivieren

1. Drücken Sie die Kindersicherung für 3 Sekunden.
2. Daraufhin ertönt ein Signal und das Symbol "🔒" erscheint kurz in der LCD-Anzeige. Bei aktivierter Tastensperre werden sämtliche Tasten mit Ausnahme des Netzschalters deaktiviert.

⚠ ACHTUNG

- Durch das Ausschalten des Gerätes mittels der Ein-Aus-Taste wird die Kindersicherung nicht deaktiviert. Diese Funktion muss vor weiteren Einstellungen deaktiviert werden.

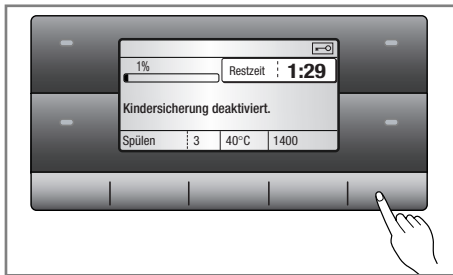

Tastensperre aufheben

1. Drücken Sie die Kindersicherung für 3 Sekunden.
2. Daraufhin ertönt ein Signal und die verbleibende Dauer des laufenden Waschgangs erscheint in der LCD-Anzeige.

■ Tonsignal An/Aus

Das akustische Signal kann nur während des Betriebes ein /aus geschaltet werden.

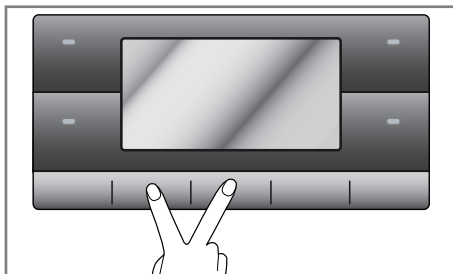

1. Gerät einschalten (EIN-Taste betätigen)
2. START/Pause-Taste betätigen
3. Drücken und halten Sie die Zusatzfunktion 2 und Spülen-Tasten gleichzeitig für drei Sekunden, um die Funktion an/aus zu schalten.

Ertönt ein akustisches Signal ist die Einstellung auch nach dem Ausschalten des Gerätes gespeichert.

⚠ ACHTUNG

- Wenn sie den Bestätigungston wieder einschalten möchten, wiederholen Sie diesen Vorgang.

Bedienung

■ Reinigung der Trommel

Die TROMMELREINIGUNG ist ein spezieller Waschgang zur Säuberung des Innenraums der Waschmaschine. Bei diesem Waschgang werden ein höheres Wasserniveau und eine höhere Schleuderdrehzahl benutzt. Führen Sie diesen Waschgang regelmäßig durch.



1. Trommel vollständig leeren und Tür schließen.
2. Füllen Sie Entkalker in das Hauptwaschmittelfach.
3. Schließen Sie das Waschmittelfach.
4. Anschalten und dann Reinigung der Trommel-Knopf drücken und halten.
5. Start/Pause drücken, um Trommelreinigung zu starten.
6. Nach Beendigung des Programms lassen Sie zur Trocknung die Tür und das Waschmittelfach geöffnet.

ⓘ ACHTUNG

- Kein zusätzliches Waschmittel in die Waschmittelschublade füllen.
- Das könnte zu einem Überlauf des Gerätes führen.

⚠ VORSICHTSMAßNAHMEN

- Wenn ein Kleinkind in der Nähe ist, lassen Sie die Tür nicht zu lange offen.

■ Türverriegelung & Programmanpassung

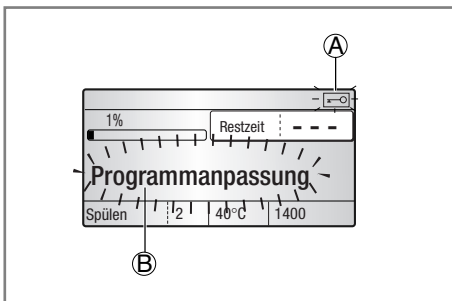

- Ⓐ "Türverriegelung" - Zu Ihrer Sicherheit verriegelt das Türschloss während eines Waschgangs und das Symbol für Türverriegelung leuchtet auf. Die Tür lässt sich ohne Bedenken öffnen, wenn das Symbol erlischt ist.
- Ⓑ Das Symbol "Programmanpassung" leuchtet auf, wenn die Trommel auf geringer Stufe rotiert und ermittelt, wie viel Wäsche sich in der Trommel befindet. Dieser Vorgang dauert einige Sekunden.

Zugabe von Waschmittel

■ Einfüllen von Waschmittel und Weichspüler

▶ Waschmittelschublade

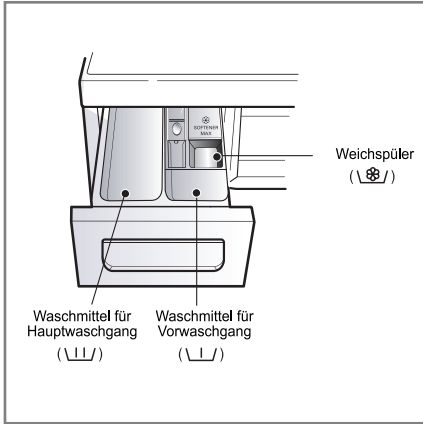

- Nur Hauptwaschgang → U L
- Vorwaschgang + Hauptwaschgang → U L • U L

⚠ WARNUNG

- Lagern Sie alle Waschmittel ausserhalb der Reichweite von Kleinkindern, da Vergiftungsgefahr besteht.
- Zuviel Waschmittel, zuviel Weichspüler oder zuviel Bleiche könnte das Gerät zum Überlaufen bringen.
- Bitte versichern Sie sich, dass Sie eine angemessene Menge an Waschmittel benutzen.

▶ Zugabe von Weichspüler

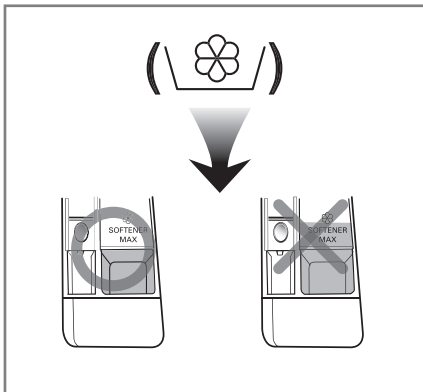

- Keinesfalls über die Höchststandlinie füllen. Durch Überfüllen kann zu früh Weichspüler zugeführt werden, wodurch Flecken entstehen könnten.
- Keinesfalls Weichspüler mehr als 2 Tage in der Waschmittelschublade lassen. (Weichspüler kann hart werden)
- Der Weichspüler wird beim letzten Spülgang automatisch zugegeben.
- Während der Wasserzufuhr die Waschmittelschublade nicht öffnen.
- Keinesfalls Verdüner (Benzin usw.) einfüllen.

ⓘ ACHTUNG

- Keinesfalls Weichspüler direkt auf Kleidung gießen.

Zugabe von Waschmittel

► Waschmittelmenge

- Waschmittel entsprechend den Herstelleranweisungen verwenden.
- Wenn zu viel Waschmittel eingefüllt wird, kann es zu Schaumbildung und Überlastung des Motors kommen, wodurch die Waschleistung beeinträchtigt wird (bewirkt Störung).
- Es wird empfohlen Pulver-Waschmittel für beste Waschergebnisse zu nutzen.
- Wenn Sie Flüssigwaschmittel verwenden möchten, beachten Sie die Anweisungen auf der Verpackung des jeweiligen Waschmittelherstellers.
- Wenn Sie die Waschmaschine direkt starten, können auch Flüssigwaschmittel in die Waschmittelschublade geben.
- Bitte verwenden Sie kein Flüssigwaschmittel, wenn Sie die Starzeitvorwahl nutzen -das Flüssigwaschmittel könnte aushärten- oder Sie die Option Vorwäsche wählen wollen.
- Waschlupolver nur für Frontlader Waschmaschinen verwenden. Wenn zuviel Schaum entsteht, bitte Waschmittel reduzieren.
- Die Waschmittelmenge hängt von der Wassertemperatur, Wasserhärte, Umfang und Verschmutzungsgrad der Wäsche ab. Für ein optimales Waschergebnis sollte Schaumbildung verhindert werden.

⚠️ WARNUNG

- **Lassen Sie das Waschmittel nicht hart werden.** Verhärtetes Waschmittel kann Schläuche in der Waschmaschine blockieren und schlechte Spülergebnisse oder Gerüche verursachen.

ⓘ ACHTUNG

- Volle Zuladung: entsprechend den Herstelleranweisungen.
 - Teilfüllung: 3/4 der normalen Menge
 - Mindestzuladung: 1/2 der normalen Menge.
- Das Waschmittel wird am Anfang des Waschgangs aus der Schublade gespült.

► Wasserenthärter

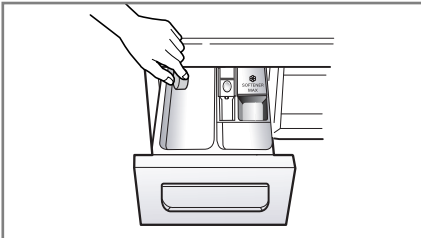

- Bei besonders kalkhaltigem Wasser kann der Waschmittelverbrauch durch Einsatz eines Wasserenthärters erheblich verringert werden. Die zu verwendende Menge an Wasserenthärter entnehmen Sie bitte den Hinweisen auf der Verpackung. Füllen Sie zuerst das Waschmittel und danach den Wasserenthärter in die Waschmaschine.
- Verwenden Sie die angegebene Waschmittelmenge für weiches Wasser.

► Benutzung von Waschmittel-Tabs

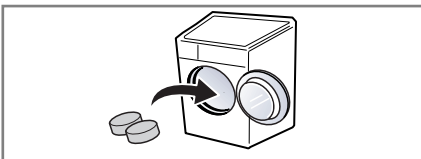

1. Öffnen Sie die Tür und legen Sie die Tabs in die Trommel.

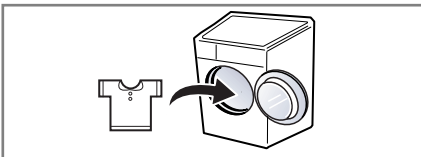

2. Füllen Sie die Wäsche in die Trommel.

Pflege und Wartung

- Wäsche aus der Maschine entfernen, sobald das Programm beendet ist. Anderenfalls kann die Wäsche verknettern, sich verfärben oder Geruch könnte entstehen.
- Vor dem Reinigen der Trommel das Netzkabel ziehen, um Gefahr von elektrischen Schlägen auszuschließen.

■ Wasserzulaufsfiter

- Wenn kein Wasser in die Waschmittellade strömen kann, erscheint die Fehlermeldung "  " auf dem Display.
- Bei sehr hartem Wasser und Sediment kann der Wasserzulaufsfiter verstopfen. Daher sollte er von Zeit zu Zeit gereinigt werden.

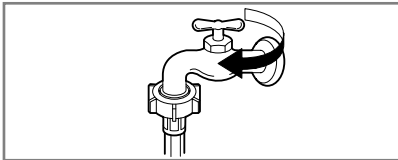

1. Den Wasserhahn schließen.

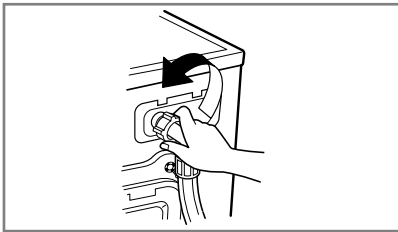

2. Den Wasserzulaufschlauch abschrauben.

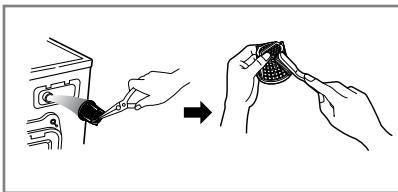

3. Den Filter mit einer harten Bürste reinigen.

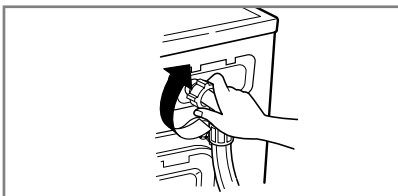

4. Den Wasserzulaufschlauch anschrauben.

Pflege und Wartung

■ Ablaufpumpenfilter

- Der Ablaufpumpenfilter fängt Fäden, Fusseln und kleine Fremdkörper in der Wäsche auf. Er sollte regelmäßig kontrolliert werden, um einen einwandfreien Betrieb der Maschine zu gewährleisten.

⚠ VORSICHTSMAßNAHMEN

- Zuerst die Maschine über den Ablaufschlauch entleeren. Dann den Deckel öffnen und Fremdkörper entfernen.
- Lassen Sie das Wasser abkühlen, bevor Sie die Abwasserpumpe reinigen, eine Notentleerung vornehmen oder die Tür in einem Notfall öffnen.

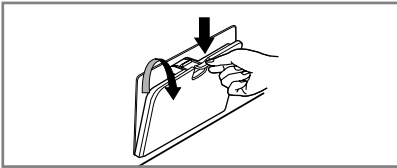

1. - Abdeckkappe öffnen.
- Ablassschraube lösen.
- Schlauch herausziehen.



2. Öffnen Sie dann den Filter, indem Sie ihn nach links drehen.

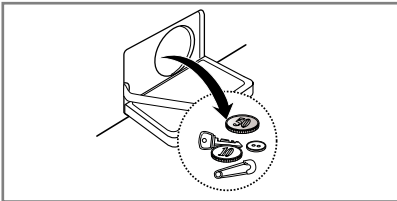

3. Entfernen Sie alle Fremdkörper aus dem Pumpenfilter.

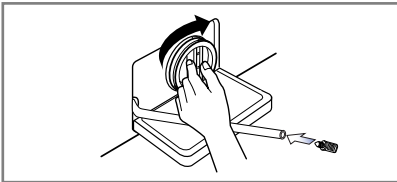

4. Nach der Säuberung drehen Sie den Pumpenfilter wieder ein.

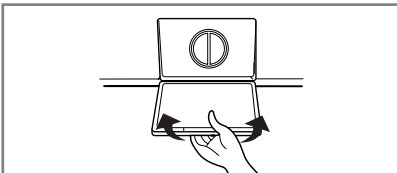

5. Schließen Sie die untere Abdeckkappe.

Pflege und Wartung

■ Waschmittelschublade

- Mit der Zeit lagern sich Waschmittel- und Weichspülerrückstände in der Waschmittelschublade ab.
- Daher die Waschmittelschublade von Zeit zu Zeit mit fließendem Wasser spülen.
- Falls erforderlich, kann die Schublade ganz entfernt werden. Dazu die Zunge herunterdrücken und die Schublade herausziehen.
- Zum Vereinfachen der Reinigung kann das Oberteil des Weichspülerbehälters herausgenommen werden.

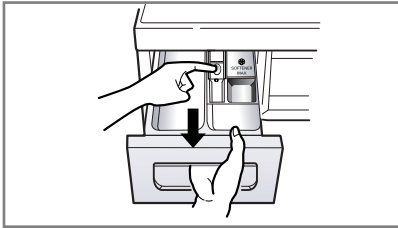

1. Ziehen Sie das Waschmittelfach heraus.

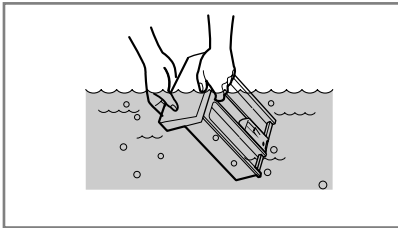

2. Säubern Sie das Waschmittelfach unter fließendem Wasser.

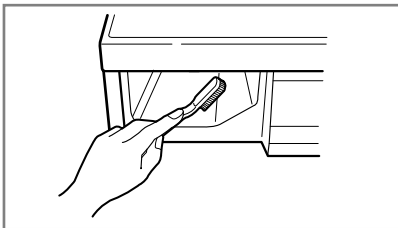

3. Schubladen-Fach reinigen (z.B. mit Zahnbürste).

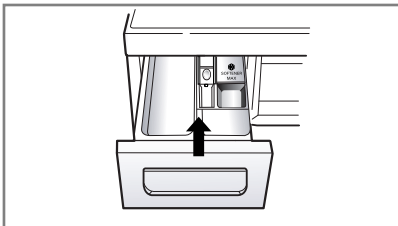

4. Waschmittelfach wieder einsetzen.

Pflege und Wartung

■ Waschtrommel

- Bei richtiger Waschmitteldosierung ist ein Entkalken im allgemeinen nicht erforderlich. Falls Sie doch entkalken möchten, verwenden Sie hierzu ausschließlich Markenentkalkungsmittel mit Korrosionsschutz für Waschmaschinen. Dosieren Sie nach Herstellerangaben.
- Die Waschtrommel Ihres Gerätes besteht aus rostfreiem Edelstahl und ist damit weitgehend korrosionsfest.
- Treten trotzdem Rostansätze auf, so ist das stets auf eisenhaltige Fremdkörper (Büroklammern, Sicherheitsnadeln) zurückzuführen, die mit der Wäsche eingebracht wurden. Fremdrost ist auch bei rostfreiem Edelstahl möglich.
- Entfernen Sie Flecken in der Trommel mit Edelstahlreiniger.
- Benutzen Sie nie Stahlwolle.

■ Reinigung

► Gehäuse

- Angemessene Pflege verlängert die Lebensdauer des Geräts.
- Das Gehäuse der Waschmaschine kann mit warmem Wasser und Haushaltreiniger ohne Scheuermittel gereinigt werden.
- Danach mit frischem Wasser abwischen und trocknen.
- ACHTUNG: Keinesfalls Alkohol, Lösungsmittel o. ä. verwenden.

► Trommel

- Zum Reinigen der Trommel eine Tasse (250 ml) Chlorbleichmittel mit 2 Tassen (500 ml) Waschmittel vermischen.
- Die Waschmaschine einen Waschvorgang mit heißem Wasser ausführen lassen.
- Den Vorgang erforderlichenfalls wiederholen.

ⓘ ACHTUNG

- Kalkablagerungen usw. nur mit Mitteln entfernen, die für Waschmaschinen geeignet sind.

■ Maschine vor Frost schützen

Falls die Maschine an einem Ort aufgestellt wird, an dem Temperaturen um den Gefrierpunkt auftreten können, das Gerät entsprechend den nachfolgenden Anweisungen vor Frost schützen, um Schäden zu verhindern.

- Den Wasserhahn vollständig schließen.
- Schläuche vom Wasserhahn und von der Spüle lösen und Wasser ablassen.
- Den Netzstecker an eine ordnungsgemäß geerdete Steckdose anschließen.
- 3,8 Liter ungiftige Frostschutzmittellösung für Freizeitfahrzeuge in die leere Trommel füllen. Die Tür schließen.
- Die Maschine für 1 Minute auf Schleudern schalten und das Wasser komplett ablaufen lassen. Ein kleiner Rest vom Frostschutzmittel bleibt in der Maschine.
- Den Netzstecker ziehen, die Trommel trocknen und die Tür schließen.
- Die Waschmittelschublade entfernen. Wasser aus der Schublade abgießen und die Schublade trocknen. Die Schublade wieder einsetzen.
- Die Waschmaschine aufrecht lagern.
- Zur Inbetriebnahme der Waschmaschine einen kompletten Waschgang mit Waschmittel ohne Wäsche durchführen, um das Frostschutzmittel zu entfernen. Keinesfalls Wäsche laden.

Fehlersuche

- Diese Waschmaschine verfügt über eine automatische Selbstdiagnose und Sicherheitsfunktion, die Störungen im Frühstadium erkennen und entsprechend reagieren. Falls die Maschine nicht korrekt oder überhaupt nicht funktioniert, die nachfolgenden Punkte vor Verständigen des Kundendiensts prüfen.

■ Störungsbehebung









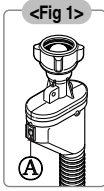

Symptom	Mögliche Ursache	Abhilfe
Klapper- und Klingelgeräusche	<ul style="list-style-type: none"> • Fremdkörper wie Münzen oder Sicherheitsnadeln befinden sich in der Trommel oder Pumpe. 	<p>Waschmaschine stoppen, Trommel und Ablauffilter kontrollieren. Falls das Geräusch danach weiter auftritt, den Kundendienst verständigen.</p>
Dumpfes Klopfgeräusch	<ul style="list-style-type: none"> • Klopfgeräusch kann bei hoher Zuladung entstehen. Dies ist normal. 	<p>Falls das Geräusch anhält, hat die Waschmaschine evtl. Unwucht. Stoppen und die Wäsche neu verteilen.</p>
Vibrationsgeräusch	<ul style="list-style-type: none"> • Sind alle Transportsicherungsschrauben und Verpackungsteile entfernt? • Haben die Füße ordnungsgemäß Bodenkontakt? 	<p>Falls sie bei der Installation nicht entfernt wurden (siehe "Aufstellenweisung" zwecks Entfernen der Transportsicherungsschrauben), wird die Wäsche in der Trommel gleichmäßig verteilt. Die Waschmaschine stoppen und die Wäsche in der Trommel neu verteilen.</p>
Wasserlecks	<ul style="list-style-type: none"> • Zulaufschlauch am Wasserhahn oder an der Maschine ist locker. • Ablaufleitungen/-schläuche verstopft 	<p>Schlauchanschlüsse kontrollieren und festziehen.</p> <p>Ablaufleitung reinigen. Falls erforderlich, Installateur beauftragen.</p>
Übermäßige Schaumbildung	<ul style="list-style-type: none"> • Zuviel oder ungeeignetes Waschmittel? 	<p>Zu starke Schaumbildung kann Wasserlecks verursachen.</p>
Wasser strömt nicht oder zu langsam in die Maschine.	<ul style="list-style-type: none"> • Wasserdruck unzureichend. • Wasserhahn nicht vollständig geöffnet. • Wasserzulaufschlauch geknickt. • Wasserzulaufsfiter verstopft. 	<p>Anderen Hahn im Haus ausprobieren. Den Hahn ganz öffnen.</p> <p>Den Schlauch ausrichten. Wasserzulaufsfiter kontrollieren.</p>
Wasser wird nicht oder zu langsam abgepumpt.	<ul style="list-style-type: none"> • Ablaufschlauch geknickt oder verstopft. • Ablauffilter verstopft. 	<p>Ablaufschlauch reinigen und ausrichten.</p> <p>Ablauffilter reinigen.</p>

Fehlersuche

Symptom	Mögliche Ursache	Abhilfe
Waschmaschine startet nicht.	<ul style="list-style-type: none"> • Netzkabel nicht angeschlossen oder Netzstecker locker. • Sicherung durchgebrannt, Überlastschalter hat angesprochen oder Stromausfall. • Wasserhahn nicht vollständig geöffnet. 	<p>Sicherstellen, dass der Stecker in die Steckdose passt.</p> <p>Den Überlastschalter zurücksetzen oder die Sicherung austauschen. Keinesfalls eine Sicherung mit höherer Kapazität einsetzen. Bei Netzüberlastung einen Elektriker zu Rate ziehen. Den Wasserhahn öffnen.</p>
Waschmaschine schleudert nicht	<ul style="list-style-type: none"> • Darauf achten, dass die Tür fest geschlossen ist. 	<p>Die Tür schließen und die Taste Start/Pause drücken. Nach Drücken der Taste Start/Pause dauert es u. U. einige Sekunden, bis die Waschmaschine zu schleudern beginnt. Die Tür muss einrasten, bevor die Maschine auf Schleudern schalten kann.</p> <p>1 oder 2 ähnliche Wäschestücke laden, um das Gewicht besser zu verteilen. Die Wäsche besser verteilen, damit geschleudert werden kann.</p>
Tür lässt sich nicht öffnen.		<p>Bei laufender Maschine kann die Trommeltür aus Sicherheitsgründen nicht geöffnet werden. Ein bis zwei Minuten warten, bis die elektrische Türentriegelung die Tür freigibt.</p>
Waschzykluszeit zu lang.		<p>Die Waschzeit hängt von der Zuladung, dem Wasserleitungsdruck, der Wassertemperatur und anderen Faktoren ab.</p> <p>Falls Unwucht erkannt wird oder das Schaum-Absorbierprogramm sich aktiviert, kann sich die Waschzeit verlängern.</p>
Weichspüler läuft über.	Zuviel Weichspüler könnte das Gerät zum Überlaufen bringen.	Befolgen Sie die Anweisung zur korrekten Dosierung des Weichspülers. Bitte nur bis zu maximalen Befüllungsgrenze auffüllen.
Weichspüler zu früh eingefüllt.		Schließen Sie die Waschmittelschublade vorsichtig. Öffnen Sie die Waschmittelschublade nicht während des Waschvorgangs.

Fehlersuche

■ Fehlermeldung

Symptom	Mögliche Ursache	Abhilfe
	<ul style="list-style-type: none"> • Wasserdruck unzureichend. • Wasserhahn nicht vollständig geöffnet. • Wasserzulaufschlauch geknickt. • Wasserzulauffilter verstopft. • Bei einer Wasserundichtigkeit im oder am Zulaufschlauch leuchtet die Anzeige "A" rot auf. 	 <p>Anderen Hahn im Haus ausprobieren. Den Hahn ganz öffnen. Den Schlauch gerade verlegen. Wasserzulauffilter kontrollieren. In diesem Fall den Zulaufschlauch wechseln.</p>
	<ul style="list-style-type: none"> • Ablaufschlauch geknickt oder verstopft. • Ablauffilter verstopft. 	Ablaufschlauch reinigen und ausrichten. Ablauffilter reinigen.
	<ul style="list-style-type: none"> • Zuladung zu klein. • Zuladung nicht gleichmäßig verteilt. • Das Gerät verfügt über eine Funktion zur Erfassung und Korrektur von Unwucht. Bei schweren Wäschestücken wie Badematten, Bademänteln kann das System den Schleudervorgang wiederholt abbrechen, wenn die Unwucht einen Festwert überschreitet. • Falls die Wäsche am Ende des Schleuderzyklusses noch zu nass ist, kleinere Wäschestücke hinzufügen, um die Last besser zu verteilen. 	1 oder 2 ähnliche Wäschestücke laden, um das Gewicht besser zu verteilen. Die Wäsche besser verteilen, damit geschleudert werden kann.
	 <ul style="list-style-type: none"> • Ist die Tür geöffnet? 	Die Tür schließen. * Falls " " nicht erlischt, den Kundendienst kontaktieren.
		Den Netzstecker ziehen und den Kundendienst verständigen.
	<ul style="list-style-type: none"> • Falls aufgrund eines defekten Wasserventils zuviel Wasser einströmt, erscheint "FE" auf dem Display. 	Den Wasserhahn schließen. Den Netzstecker ziehen. Kundendienst verständigen.
	<ul style="list-style-type: none"> • "PE" zeigt eine Störung des Wasserstandsensors an. 	
	<ul style="list-style-type: none"> • Überlastung des Motors 	
	<ul style="list-style-type: none"> • Die Waschmaschine stellte einen Leistungsfehler fest. 	Sarten Sie den Vorgang neu.
	<ul style="list-style-type: none"> • Wasserleck. 	Rufen Sie den Kundendienst.

Fehlersuche

ⓘ ACHTUNG

- Die intelligente Ferndiagnose SMARTDIAGNOSIS™ ist nur bei Modellen mit dem Logo „SMARTDIAGNOSIS™“ möglich. Bei äußeren Einflüssen, die die Empfangsstärke Ihres Mobiltelefons beeinflussen können, besteht die Möglichkeit, dass SMARTDIAGNOSIS™ nicht richtig ausgeführt werden kann.

■ Benutzung von SMARTDIAGNOSIS™

- Diese Funktion bitte nur nutzen, wenn unsere CallCenter Sie freigeschaltet hat. Die Übertragung ähnelt dem Prinzip einer Faxübertragung und ausschließlich das CallCenter kann damit arbeiten.
- SMARTDIAGNOSIS™ kann nicht bei ausgeschalteter Waschmaschine aktiviert werden. Falls doch muss eine Störungsermittlung ohne SMARTDIAGNOSIS™ durchgeführt werden.

Wenn Probleme mit Ihrer Waschmaschine auftreten kontaktieren Sie bitte unser Kunden InformationsCenter. Folgen Sie den Anweisungen des Mitarbeiters und wenn notwendig führen Sie folgende Schritte durch:



1. Betätigen Sie die Power Taste um die Waschmaschine einzuschalten. Betätigen Sie keine anderen Tasten oder drehen am Programmwahlschalter.

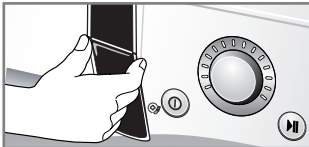

2. Platzieren Sie das Mikrophon Ihres Telefons ganz nah an der Power Taste, wenn Sie der Mitarbeiter des Call Centers darum bittet.

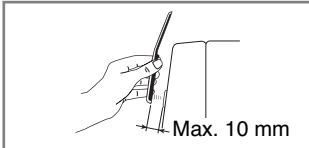

3. Betätigen und halten Sie die Temperatur-Taste für mindestens 3 Sekunden während Sie das Mikrophon Ihres Telefons ganz nah an der Power Taste bzw. am Symbol halten.
 4. Halten Sie Ihr Telefon solange vor die Power Taste bis die Übermittlung beendet wurde (Ton-Signale). Das dauert ca. 17 Sekunden. Währenddessen zählt ein Countdown auf dem Display die Zeit bis auf Null.
 - Für beste Werte während der Übermittlung halten Sie Ihr Telefon ruhig bis die Übertragung (Ton-Signale) beendet wurde.
 - Wenn der Mitarbeiter des Call Centers keine akkuraten Werte bekommen hat wird er Sie um eine nochmalige Übertragung bitten.
 - Wenn Sie die Power Taste während der Übertragung betätigen wird SMARTDIAGNOSIS™ deaktiviert.
 5. Wenn der Countdown vorbei und die Ton-Signal-Übertragung beendet ist, können Sie das Gespräch mit dem Mitarbeiter des Call Centers weiterführen. Die übermittelten Daten werden dem Mitarbeiter ermöglichen Ihnen bei Ihrer Anfrage weiterzuhelfen.
- SMARTDIAGNOSIS™ wurde entwickelt um den Vorgang der Fehlerbehebung mit Hilfe der Service Hotline zu verbessern und zu erleichtern, aber nicht zu ersetzen. Faktoren wie z.B. der Empfang des Mobil Telefones, Umgebungsgeräusche bei der Datenübertragung oder die Akustik des Raumes, in dem sich das Modell befindet, könnten die Effektivität von SMARTDIAGNOSIS™ beeinflussen. Dementsprechend kann LG die exakte Fehlererkennung mit SMARTDIAGNOSIS™ nicht garantieren.

Garantiebedingungen

Entsorgung von Altgeräten

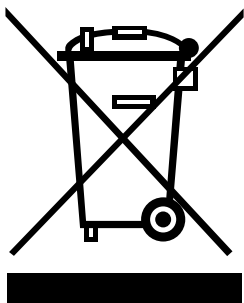

1. Wenn dieses Symbol eines durchgestrichenen Abfalleimers auf einem Produkt angebracht ist, unterliegt dieses Produkt der europäischen Richtlinie 2002/96/EC.
2. Alle Elektro- und Elektronik-Altgeräte müssen getrennt vom Hausmüll über dafür staatlich vorgesehenen Stellen entsorgt werden.
3. Mit der ordnungsgemäßen Entsorgung des alten Geräts vermeiden Sie Umweltschäden und eine Gefährdung der persönlichen Gesundheit.
4. Weitere Informationen zur Entsorgung des alten Geräts erhalten Sie bei der Stadtverwaltung, beim Entsorgungsamt oder in dem Geschäft, wo Sie das Produkt erworben haben.

Unter die Garantie fallen nicht:

- Heimservice zur Einführung in die Benutzung des Geräts.
- Wenn das Gerät an eine Spannung angeschlossen ist, die nicht mit der auf dem Nennleistungsschild angegebenen übereinstimmt.
- Wenn die Störung durch Unfälle, Vernachlässigung, Missbrauch oder höhere Gewalt verursacht wird.
- Wenn die Störung durch unsachgemäße Benutzung des Geräts oder Nichtbeachtung der Bedienungsanleitung verursacht wird.
- Die Gebrauchsanweisung für das Gerät zur Verfügung stellen oder die Einstellungen des Geräts ändern.
- Wenn die Störung durch Schädlinge wie Ratten oder Kakerlaken etc. verursacht wird.
- Normale Geräusche oder Vibrationen z. B. das Geräusch von ablaufendem Wasser, Drehgeräusche oder Pieptöne während der Erwärmung.
- Die Installation korrigieren, das Gerät nivellieren oder den Abfluss einstellen.
- Normale Wartung, wie sie im Benutzerhandbuch empfohlen wird.
- Entfernung von Fremdkörpern wie Sand, Nägeln, BH-Bügeln, Knöpfen etc. aus der Maschine sowie aus der Pumpe und dem Einlassfilter.
- Sicherungen ersetzen oder die elektrischen Anschlüsse oder Rohrleitungen korrigieren.
- Korrektur von unbefugten Reparaturen.
- Schäden an persönlichem Eigentum, die direkt oder indirekt durch Defekte dieses Geräts verursacht werden.
- Wenn dieses Gerät zu kommerziellen Zwecken benutzt wird, steht es nicht unter Garantie.
(Beispiel: öffentliche Orte wie Toiletten, Hotels, Fitness-Center, Pensionen)

Garantiebedingungen für Waschmaschinen

- 1. Die Garantiezeit beginnt** mit dem Kaufdatum und erstreckt sich über 24 Monate. Der Beginn der Garantiezeit gilt als nachgewiesen, wenn der Käufer den Kaufbeleg (Quittung / Kassenzettel) zusammen mit der vom Verkäufer ausgefüllten und unterschriebenen Garantiekarte vorlegt. Die **Seriennummer** des Produkts muß mit der eingetragenen Nummer auf der Garantiekarte übereinstimmen!
- 2. Während der Garantiezeit werden für die o.g.** LG Waschmaschine alle Mängel in der nachfolgend beschriebenen Art und Weise kostenlos behoben, sofern sie nachweislich auf Fabrikations- oder Materialfehler zurückzuführen sind. In den ersten 2 Jahren wird Ihr Gerät auf Kosten von LG repariert, oder falls nötig durch ein gleichwertiges LG Produkt kostenlos ersetzt. Nach Ablauf dieser 2 Jahre werden Ihnen für die anschließenden 8 Jahre im Reparaturfall folgende Ersatzteile kostenlos zur Verfügung gestellt: Stator, Rotor und Motorsensor. Reparaturbedingte Nebenkosten (Arbeits-, Wege-, Transportkosten oder weitere Ersatzteile) sind ausgeschlossen.
- 3. Ausgeschlossen von der Garantie** sind u.a., aber nicht ausschließlich Schäden, die durch unsachgemäße Behandlung, Nichtbeachtung der Anleitung und betriebsbedingte Abnutzung auftreten. Ebenso erstreckt sich die Garantie nicht auf Verschleißteile und leicht zerbrechliche Produktteile (wie z.B. Sichtscheiben, Glimm- oder Glühlampen). Schäden, die auf dem Transport entstehen, gehen ebenso wie Versand- und Verpackungskosten zu Lasten des Käufers.
- 4. Die Entscheidung über Reparatur,** Austausch oder Ersatz bleibt bei uns. Ausgetauschte oder ersetzte Teile gehen in unser Eigentum über. Durch Reparatur oder Teileersatz wird die ursprüngliche Garantiezeit nicht verlängert!
- 5. Diese Garantie gilt für den Erstbenutzer des Gerätes.** Diese Garantie ist eine persönliche Garantie und nicht auf andere Personen übertragbar.
- 6. Heben Sie unbedingt die Originalverpackung auf,** damit das Gerät im Servicefall ohne Beschädigungen transportiert werden kann.

Urkunde 10 Jahre erweiterte Garantie Für LG Waschmaschinen mit Direct Drive Motor

Vielen Dank, dass Sie sich für dieses Modell entschieden haben.

Wir sind sicher, dass Ihnen Ihr neues Gerät in den kommenden Jahren viel Freude bereiten wird.

Für diese Waschmaschine stehen Ihnen als Verbraucher Gewährleistungsrechte gegenüber Ihrem Händler zu.

LG Electronics Deutschland GmbH (LG) gewährt zusätzlich eine Garantie auf alle Baugruppen von 24 Monaten ab Rechnungs-/Belegdatum.

Über diese Garantie hinaus gewähren wir weitere 8 Jahre Material-Garantie auf den Direct Drive Motor (gilt ausschließlich für Neugeräte, die ab 01.09.2008 gekauft wurden, im Übrigen gelten unsere umseitig aufgeführten Garantiebedingungen).

Gerätetyp : _____ Seriennummer: _____

Name des Käufers : _____

Kaufdatum : _____ Stempel / Unterschrift des Fachhändlers _____

Memo