



DEUTSCH

## BEDIENUNGSANLEITUNG

MUSIK MIT STIL

# DRAHTLOSER LAUTSPRECHER MIT DUAL DOCK

Bitte lesen Sie dieses Handbuch vor der Bedienung des Gerätes sorgfältig durch und bewahren Sie es zum späteren Nachschlagen auf.

ND5630



MF167693824

## Sicherheitshinweise



**VORSICHT:** ZUR VERMEIDUNG VON STROMSCHLÄGEN DIE ABDECKUNG (BZW. RÜCKWAND) NICHT ABNEHMEN. ES BEFINDEN SICH KEINE VOM BENUTZER ZU WARTENDEN BAUTEILE IM INNERN. WARTUNGSARBEITEN NUR VON FACHPERSONAL DURCHFÜHREN LASSEN.



Das Blitzsymbol innerhalb eines gleichseitigen Dreiecks warnt den Benutzer vor nicht isolierter gefährlicher Spannung im Inneren des Produktgehäuses, die so stark sein kann, dass die Gefahr von Stromschlägen besteht.



Das Ausrufungszeichen innerhalb eines gleichseitigen Dreiecks weist den Benutzer auf wichtige Anleitungen zu Betrieb und Wartung in der mit dem Gerät gelieferten Literatur hin.

**ACHTUNG:** ZUR VERMEIDUNG VON BRÄNDEN ODER STROMSCHLÄGEN DAS GERÄT NIEMALS REGEN ODER FEUCHTIGKEIT AUSSETZEN.

**ACHTUNG:** Das Gerät nicht an einem beengten Ort einbauen, wie z. B. in einem Bücherregal o.ä.

**HINWEIS:** Angaben zur Geräteidentifizierung und zur Stromversorgung finden Sie auf dem Hauptetikett an der Unterseite des Gerätes.

### VORSICHTSHINWEISE zum Netzkabel

Die meisten Geräte sollten an einen eigenen Stromkreis angeschlossen werden;

D. h. eine einzelne Steckdose, an die ausschließlich das jeweilige Gerät angeschlossen wird und die keine weiteren Steckdosen oder Zweigschaltkreise besitzt. Beachten Sie hierzu die technischen Daten des Gerätes in dieser Bedienungsanleitung. Steckdosen niemals überlasten. Überlastete, lockere oder beschädigte Steckdosen, Verlängerungskabel, beschädigte Stromkabel oder rissige Leitungsisolierungen bergen Gefahren und können Stromschläge oder Brände verursachen. In diesen Fällen besteht die Gefahr von Stromschlägen oder Bränden. Überprüfen Sie regelmäßig die Kabel des Gerätes. Bei Schäden oder Verschleiß das entsprechende Kabel abziehen, das Gerät nicht mehr verwenden und das Kabel von einem zugelassenen Kundendienst durch ein gleichwertiges Kabel ersetzen lassen. Vermeiden Sie eine unsachgemäße physikalische oder mechanische Nutzung des Stromkabels, wie z. B. Verdrehen, Knicken, Zerstechen, Einklemmen in einer Tür oder Darauftreten. Achten Sie besonders auf Stecker, Steckdosen und auf die Punkte, an denen das Kabel aus dem Gerät austritt. Das Netzkabel beim Abziehen immer am Netzstecker selbst festhalten. Achten Sie bei der Montage des Gerätes darauf, dass der Netzstecker leicht zugänglich ist.

Dieses Gerät besitzt eine tragbare Batterie oder Akku-Batterie.

### Sicherheitshinweise zum Herausnehmen der Batterie aus dem Gerät:

Führen Sie zum Herausnehmen der alten Batterie bzw. das Batteriepakets die Einzelschritte zum Einlegen der Batterie in umgekehrter Reihenfolge durch. Um eine Gefährdung der Umwelt sowie mögliche Gesundheitsgefährdungen von Menschen und Tieren zu vermeiden, sollten Altbatterien in einen geeigneten Behälter einer Sammelstelle gegeben werden. Altbatterien niemals zusammen mit dem Hausmüll entsorgen. Bitte geben Sie Altbatterien an einer kostenlosen Sammelstelle für Batterien und Akku-Batterien ab. Die Batterie keiner extremen Hitze aussetzen, wie z. B. direkte Sonneneinstrahlung, Feuer o. ä.

**VORSICHT:**

- Das Gerät sollte keinem Wasser ausgesetzt werden (Tropf- oder Spritzwasser) und es sollten keine mit Flüssigkeiten gefüllten Behälter auf das Gerät gestellt werden, wie z. B. Vasen.
- Kein offenes Feuer auf das Gerät stellen, wie z. B. Kerzen.
- Verwenden Sie ausschließlich den mit diesem Gerät mitgelieferten Netzadapter. Verwenden Sie keinen Netzadapter von einem anderen Gerät oder Hersteller. Die Verwendung eines anderen Netzkabels oder -adapters kann das Gerät beschädigen und Ihre Garantie aufheben.
- Zur Vermeidung von Stromschlägen das Gehäuse des Gerätes nicht öffnen. Wenden Sie sich an qualifiziertes Personal.
- Das Gerät keinen Wärmequellen oder direkter Sonneneinstrahlung, hoher Luftfeuchtigkeit, Stößen oder Vibrationen aussetzen.
- Das Gerät nicht an unsicheren Orten verwahren, zum Beispiel auf einem hohen Regal. Das Gerät könnte aufgrund der Schallvibrationen herunterfallen.

**Entsorgung von Altgeräten**

1. Falls an einem Produkt das Symbol eines durchgestrichenen Abfallbehälters angebracht ist, unterliegt es der EU-Richtlinie 2002/96/EC.
2. Alle elektrischen und elektronischen Produkte sollten getrennt vom Hausmüll bei einer Sammelstelle eines staatlichen oder lokalen Entsorgungsunternehmens entsorgt werden.
3. Eine ordnungsgemäße Entsorgung des Altgerätes hilft bei der Vermeidung von Umwelt- und Gesundheitsschäden.
4. Informationen zur Entsorgung Ihrer Altgeräte erhalten Sie bei Ihrer Stadtverwaltung, Ihrem Entsorgungsunternehmen oder beim Händler, bei dem Sie das Produkt erworben haben.

### Entsorgung von Batterien/Akku-Batterien



1. Falls an den Batterien/Akku-Batterien das Symbol eines durchgestrichenen Abfallbehälters angebracht ist, unterliegen sie der EU-Richtlinie 2006/66/EC.
2. Dieses Symbol kann mit chemischen Symbolen für Quecksilber (Hg), Kadmium (Cd) oder Blei (Pb) kombiniert sein, wenn die Batterie mehr als 0.0005% Quecksilber, 0.002% Kadmium oder 0.004% Blei enthält.
3. Alle Batterien/Akku-Batterien sollten getrennt vom Hausmüll über die ausgewiesenen Sammelstellen entsorgt werden, die von staatlichen oder regionalen Behörden dazu bestimmt wurden.
4. Mit der ordnungsgemäßen Entsorgung der alten Batterien/Akku-Batterien vermeiden Sie Umweltschäden und eine Gefährdung der persönlichen Gesundheit.
5. Weitere Informationen zur Entsorgung der alten Batterien/Akku-Batterien erhalten Sie bei der Stadtverwaltung, beim Entsorgungsamt oder in dem Geschäft, wo Sie das Produkt erworben haben.

# CE 0984

Hiermit erklärt LG Electronics, dass diese(s) Produkt(e) die grundlegenden Anforderungen und die sonstigen Bestimmungen der Richtlinien 1999/5/EC, 2004/108/EC, 2006/95/EC, 2009/125/EC und 2011/65/EU erfüllt/erfüllen.

Eine Kopie der DoC (Konformitätserklärung) erhalten Sie unter der folgenden Adresse.

Kontaktanschrift bezüglich der Konformität dieses Gerätes:

LG Electronics Inc.  
EU Representative, Krijgsman 1,  
1186 DM Amstelveen, The Netherlands

- Bitte beachten Sie, dass dies KEIN Ansprechpartner für den Kundendienst ist. Informationen zu Kundendienstleistungen finden Sie auf der Garantiekarte oder beim Händler, bei dem Sie dieses Gerät erworben haben.

Nur in geschlossenen Räumen verwenden.

Erklärung zur HF-Strahlenbelastung

Dieses Gerät sollte in einem Mindestabstand von 20 cm zwischen Sender und Körper aufgestellt und betrieben werden.

# Inhaltsverzeichnis

## 1 Erste Schritte

---

- 2 Sicherheitshinweise
- 6 Funktionen
- 6 Zubehör
- 6 Einführung
- 7 Fernbedienung
- 8 Bedienungsfeld Vorderseite
- 10 Bedienungsfeld Rückseite
- 11 Anschluss des Netzadapters
- 11 Über Ferrite Core (Optional)

## 2 Bedienung

---

- 12 Grundfunktionen
  - 12 – iPod/iPhone/iPad Grundfunktionen
  - 13 – Kompatible iPod/iPhone/iPad-Modelle
  - 14 – Android-Gerät Bedienung
  - 15 – Musik vom Zusatzgerät hören
- 16 Verwendung der Bluetooth-Drahtlos-Technologie
  - 16 – Musik vom Ihrem Bluetooth-Gerät hören
  - 18 – Verwendung der Bluetooth-App
- 20 AirPlay verwenden
  - 21 – WiFi-Gerät mit dem WiFi-Netzwerk verbinden
  - 24 – Streaming-Titel aus Ihrer iTunes-Musikbibliothek auf diesem Gerät wiedergeben
- 26 Weitere Funktionen
  - 26 – LG Tag On
  - 26 – LG Sound Sync
  - 27 – Den BASS (BASS BLAST)-Sound einstellen
  - 27 – Den Ton vorübergehend ausschalten
  - 27 – AUTOMATISCHE ABSCHALTUNG

## 3 Störungsbehebung

---

- 28 Störungsbehebung

## 4 Anhang

---

- 29 Über LED-Zustand
- 30 Marken und Lizenzen
- 30 Umgang mit dem Gerät
- 31 Technische Daten

1

2

3

4

## Funktionen

### Hergestellt für iPod/iPhone/iPad- oder Android-Gerät

Genießen Sie über eine einfache Verbindung Musik über Ihren iPod/iPhone/iPad oder Ihr Android-Gerät.

### Eingang für tragbare Geräte

Wiedergabe von Musik direkt von Ihrem tragbaren Gerät.

### LG Sound Sync

Einstellung der Lautstärke dieses Gerätes über die Fernbedienung Ihres LG Fernsehgerätes, falls dieses LG Sound Sync unterstützt.

### AirPlay®

Wiedergabe von auf einem Apple-Gerät gespeicherter Musik.

### LG Bluetooth Remote

Dieser Player kann über ein iPod Touch/iPhone/iPad oder Android-Handy via Bluetooth bedient werden. Dieser Player und Ihr Handy müssen über Bluetooth verbunden sein. Gehen Sie auf "Apple App Store" oder "Google Android Markt (Google Play Store)" oder verwenden Sie den unten angezeigten QR-Code, um die "LG Bluetooth Remote"-App zu suchen. Weitere Informationen finden Sie auf den Seiten 18-19.



(Apple iOS)



(Android OS)

## Zubehör

Bitte prüfen Sie den Lieferumfang auf Vollständigkeit.

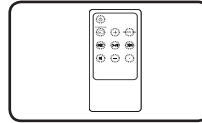

Fernbedienung (1)

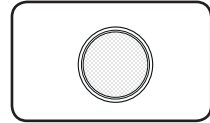

Batterie (1)

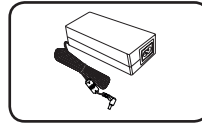

Netzadapter (1)

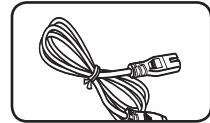

Netzkabel (1)

## Einführung

### In diesem Handbuch verwendete Symbole

#### ! Hinweis

Weist auf besondere Funktionen des Gerätes hin.

#### ⚠ Vorsicht

Vorsichtshinweise zur Vermeidung möglicher Beschädigungen.

# Fernbedienung

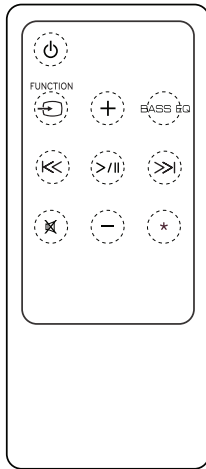

(Start): Schaltet das Gerät EIN oder AUS.

**FUNCTION**: Auswahl der Funktion und Eingangsquelle. (Die LG Sound Sync-Funktion ist nur durch Drücken des Buttons **SOUND SYNC** auf der Rückseite des Gerätes ausgewählt.)

**+/-** (Lautstärke): Stellt die Lautstärke der Lautsprecher ein.

**BASS EQ**: Verstärkt den BASS (BASS BLAST)-Sound.

**I<</>I** (Überspringen/Suchen):

- Schneller Vor- oder Rücklauf.

- Sucht nach einem Dateiabschnitt.

**>||** (Wiedergabe/Pause): Wiedergabe starten oder unterbrechen.

: Ton stummschalten.

**\***: Diese Taste ist nicht belegt.

## **Vorsicht**

Die in diesem Gerät verwendete Batterie kann zu Brand- oder chemischen Verätzungsgefahren bei unsachgemäßer Verwendung führen. Batterie nicht wieder aufladen, zerlegen, verbrennen oder starker Hitze von mehr als 100 °C (212 °F) aussetzen. Setzen Sie nur Batterien mit der Nr. CR2025 ein. Die Verwendung einer anderen Batterie kann zu Brand- oder Explosionsgefahr führen. Entsorgen Sie die verbrauchte Batterie. Halten Sie die Batterie von Kindern fern. Zerlegen Sie die Batterie nicht oder werfen Sie diese nicht ins Feuer.

## Einlegen der Batterien

Sie haben zwei Möglichkeiten die Batterieabdeckung zu öffnen.

1. Drehen Sie die Batterieabdeckung mit einer Münze oder mit dem Finger gegen den Uhrzeigersinn. Anschließend entnehmen Sie die Batterieabdeckung.

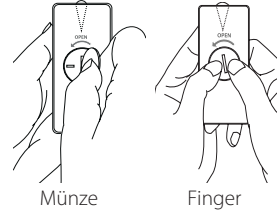

Münze

Finger

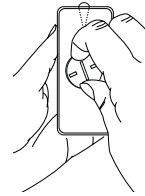

2. Setzen Sie die Batterie mit dem Pluszeichen (+) an der Stelle ein, an der das Pluszeichen (+) auf der Batterieabdeckung dargestellt ist.

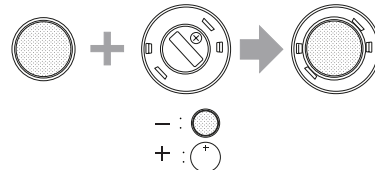

3. Setzen Sie die Batterieabdeckung auf der Fernbedienung und drehen Sie diese im Uhrzeigersinn, um sie zu schließen.

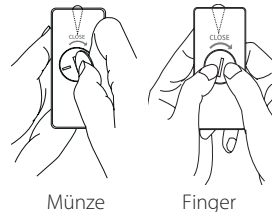

Münze

Finger

## **Vorsicht**

Öffnen Sie nicht die Batterieabdeckung mit dem Finger, wenn Sie lange Fingernägel haben. Ihre Nägel könnten brechen.

# Bedienungsfeld Vorderseite

1

Erste Schritte

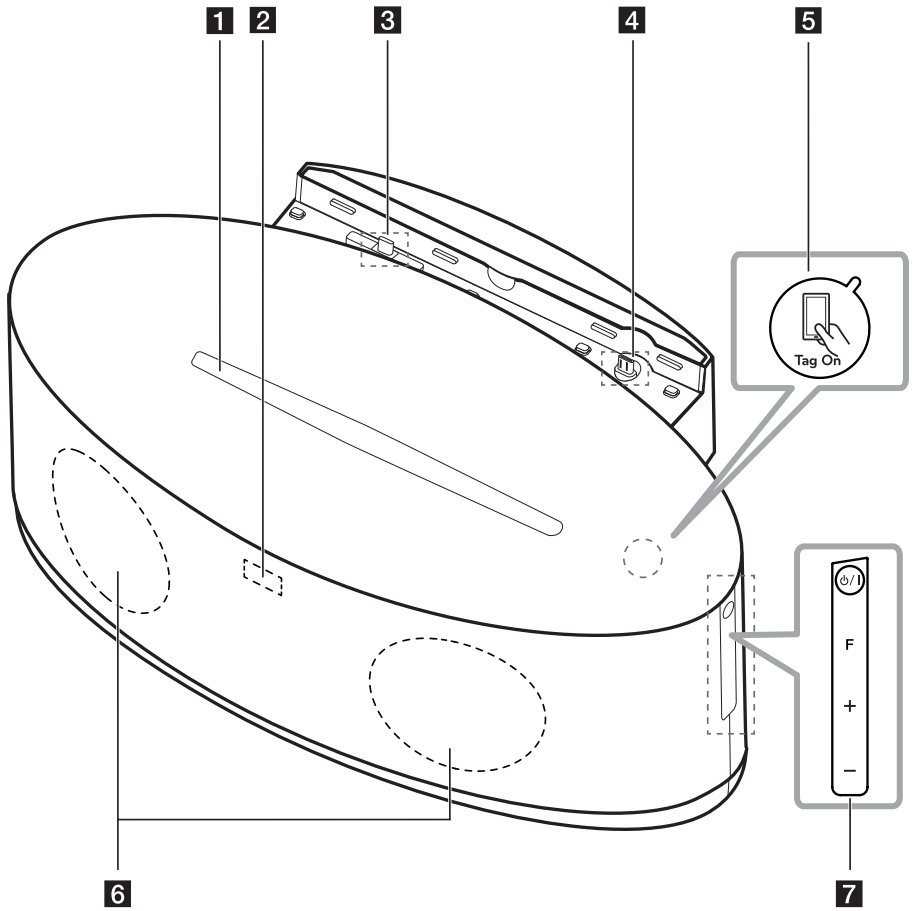



## ! Hinweis

So öffnen Sie die Docking-Station

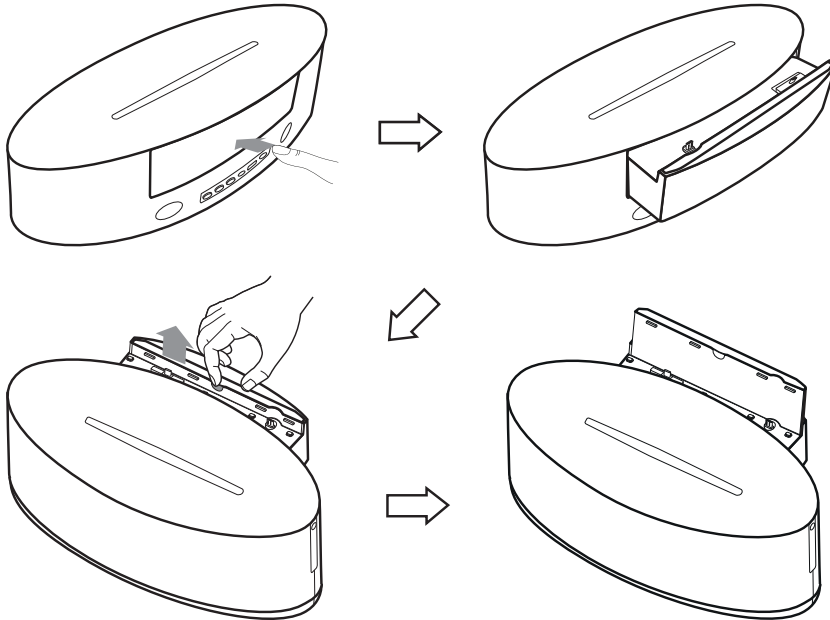

- 1** Anzeigefenster  
Zeigt alle Funktionen an.
- 2** Fernbedienungssensor
- 3** iPod/iPhone/iPad Docking-Station (Lightning-Adapter)  
Verbindet das iPod/iPhone/iPad.
- 4** Android-Gerät Dock (Micro-USB)  
Verbindet ein Android-Gerät.
- 5** **Tag on**  
LG Tag On ermöglicht es Ihnen, die App "LG Bluetooth Remote" auf einem NFC-aktivierten Telefon zu installieren und zu öffnen.
- 6** Lautsprecher
- 7** **⏻/⏻**: Schaltet das Gerät auf ON oder OFF.  
**F**: Auswahl der Funktion und Eingangsquelle.  
(Die LG Sound Sync-Funktion ist nur durch Drücken des Buttons **SOUND SYNC** auf der Rückseite des Gerätes ausgewählt.)  
**+/-** (Lautstärke): Einstellen der Lautstärke.

## ! Vorsicht

Vorsichtshinweise zur Bedienung der Sensortasten

- Tippen Sie die Sensortasten nur mit sauberen und trockenen Händen an.  
- Falls Sie sich in einer feuchten Umgebung befinden, wischen Sie die Sensortasten vor dem Antippen ab.
- Drücken Sie nicht zu fest auf die Sensortasten.  
- Wenn die Sensortasten mit zu viel Kraft gedrückt werden, können die Tasten beschädigt werden.
- Um eine Funktion korrekt auszuführen, tippen Sie genau auf die entsprechende Taste.
- Berühren Sie die Sensortasten nicht mit Strom leitenden Gegenständen, wie z. B. Metallen.  
Ansonsten können Fehlfunktionen auftreten.

## Bedienungsfeld Rückseite

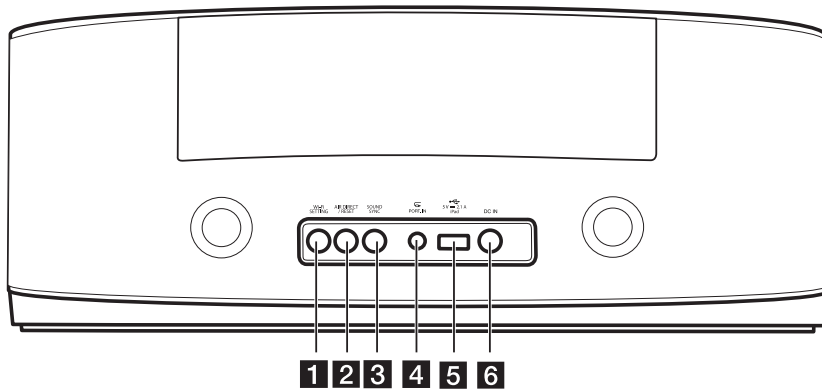

### 1 Wi-Fi SETTING

Verbindung des Gerätes mit einem vorhandenen WiFi-Netzwerk.

### 2 AIR DIRECT/RESET

- Erstellen eines neuen WiFi-Netzwerks mit dem Gerät.
- Sicherheitsmodus des WiFi-Netzwerks initialisieren.

### 3 SOUND SYNC

Synchronisiert dieses Gerät und Ihren LG TV.

### ! Hinweis

Die Buttons **Wi-Fi SETTING** und **AIR DIRECT/RESET** stehen nur in der "AirPlay"-Funktion zur Verfügung.

### 4 PORT.IN (3.5 mm)

Wiedergabe von Musik direkt von Ihrem tragbaren Gerät.

### 5 USB-Anschluss

- Musikwiedergabe über USB-Kabel für iPod/iPhone/iPad.
- Lädt das Zusatzgerät auf.

### 6 DC IN (Eingang Netzadapter)

Anschluss des mitgelieferten Netzadapters.

## Anschluss des Netzadapters

1. Das mitgelieferte Netzkabel an den Netzadapter anschließen.
2. Das Netzkabel an den Netzadapter-Eingang DC IN anschließen.
3. Das Netzkabel in eine Steckdose stecken. Das Gerät wechselt in den Standby-Modus.

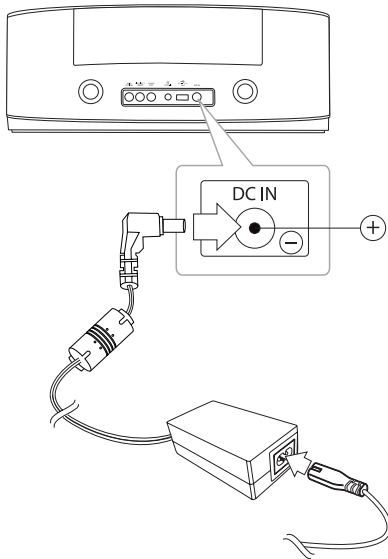

### ! Vorsicht

Verwenden Sie ausschließlich den mit diesem Gerät mitgelieferten Netzadapter. Verwenden Sie keinen Netzadapter von einem anderen Gerät oder Hersteller. Die Verwendung eines anderen Netzkabels oder -adapters kann das Gerät beschädigen und Ihre Garantie aufheben.

## Über Ferrite Core (Optional)

Dieser Ferritkern vermindert Rauscheffekte.

### Anschluss des Ferritkerns

1. Ziehen Sie den Verschluss [a] des Ferritkerns, um ihn zu öffnen.
2. Wickeln Sie das tragbare Kabel und das USB-Kabel um den Ferritkern.
3. Schließen Sie den Ferritkern mit einem Klick.

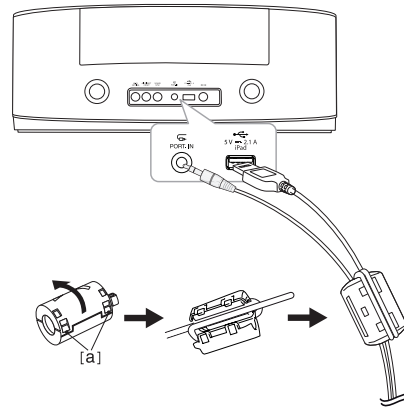

## Grundfunktionen

### iPod/iPhone/iPad Grundfunktionen

Sie können den Sound von Ihrem iPod/iPhone/iPad über dieses Gerät genießen. Weitere Informationen zum iPod/iPhone/iPad finden Sie in der iPod/iPhone/iPad -Bedienungsanleitung.

#### ! Hinweis

- Wir empfehlen, das Gehäuse Ihres iPod/iPhone/iPad zu entfernen, bevor Sie Ihren iPod/iPhone/iPad in die Docking Station stellen.
- Überprüfen Sie bitte vor der Verbindung die entsprechende Position. Siehe Seiten 8 und 9.

### Verbinden eines iPod/iPhone/ iPad (Lightning-Adapter) mit der Docking-Station

1. Stecken Sie Ihren iPod/iPhone/iPad (Lightning-Adapter) fest in die Docking-Station ein.

Wenn dieses Gerät ans Stromnetz verbunden ist, dann wird Ihr iPod/iPhone/iPad automatisch eingeschaltet und auch im Standby-Modus aufgeladen.

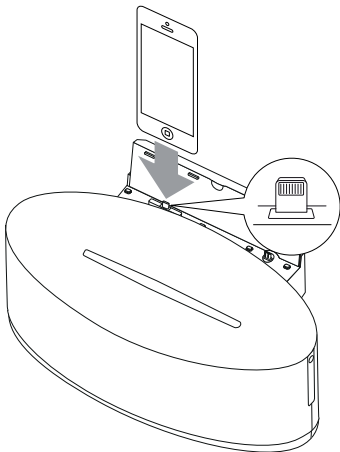

2. Drücken Sie **FUNCTION** oder **F**, um die **iPod**-Funktion auszuwählen.

### Verbinden eines iPod/iPhone/iPad (30-Pin/Lightning-Adapter) mit dem USB-Anschluss

1. Verbinden Sie Ihren iPod/iPhone/iPad (30-Pin/Lightning-Adapter) über ein geeignetes Kabel mit dem USB-Anschluss.

Wenn dieses Gerät ans Stromnetz verbunden ist, dann wird Ihr iPod/iPhone/iPad automatisch eingeschaltet und auch im Standby-Modus aufgeladen.

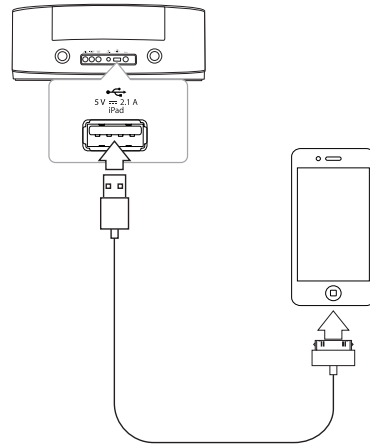

2. Drücken Sie **FUNCTION** oder **F**, um die **(USB)**-Funktion auszuwählen.

Für die	Führen Sie aus
Wiedergabe	Drücken Sie <b>&gt;/  </b> .
Pause	Drücken Sie während der Wiedergabe die Taste <b>&gt;/  </b> .
Überspringen	Drücken Sie während der Wiedergabe die Taste <b>⏮/⏭</b> , um zur nächsten Datei bzw. zum Anfang der aktuellen Datei zu springen. Um die Musik weniger als 2 Sekunden zu spielen, drücken Sie auf die Taste <b>⏮</b> , um zum vorherigen zur vorherigen Datei zu springen. Um die Musik nach 3 Sekunden zu spielen, drücken Sie auf die Taste <b>⏮</b> , um zu dem Anfang der Datei zu springen.
Suchen	Drücken und halten Sie die Taste <b>⏮/⏭</b> während der Wiedergabe so lange gedrückt, bis Sie an dem Punkt ankommen, ab dem Sie die Musik hören möchten.

## Kompatible iPod/iPhone/iPad-Modelle

Das Gerät unterstützt folgende Modelle ;

- iPod touch 3G, 4G, 5G
- iPod nano 4G, 5G, 6G, 7G
- iPhone 5
- iPhone 4S
- iPhone 4
- iPhone 3GS
- iPad mini
- iPad 2G, 3G, 4G
- iPad

## ! Hinweis

- Wenn Sie während der Wiedergabe die Verbindung zu Ihrem iPod/iPhone/iPad unterbrechen, wird die Wiedergabe angehalten.
- Befindet sich Ihr iPod/iPhone/iPad in der Docking-Station, können Sie die Lautsprechertaste des iPod/iPhone/iPad nicht nutzen.
- Ist während der Verbindung ein Fehler aufgetreten, überprüfen Sie bitte Folgendes:
  - Ihr iPod/iPhone/iPad nicht richtig verbunden ist.
  - Dieses Gerät Ihr iPod/iPhone/iPad als ein unbekanntes Gerät erkennt.
  - Ihr iPod/iPhone/iPad fast leer ist.
    - ➔ Das Akku muss aufgeladen werden.
    - ➔ Wenn Sie das iPod/iPhone/iPad aufladen, während der Akku sehr schwach ist, kann der Aufladevorgang u.U. länger dauern als gewöhnlich.
- Sie können u.U. Ihren iPod/iPhone/iPad von diesem Gerät aus aufgrund der Fehlfunktion des iPods/iPhones/iPads nicht bedienen.
- Abhängig von der Software-Version Ihres iPods/iPhones/iPads kann es u.U. nicht möglich sein, Ihren iPod/iPhone/iPad von diesem Gerät aus zu bedienen. Wir empfehlen die Aktualisierung auf die aktuelle Software-Version.
- Bei Verwendung einer App, bei einem Anruf oder beim Senden und Empfangen von SMS usw. auf Ihrem iPod Touch/iPhone/iPad, trennen Sie es zuerst von der iPod/iPhone/iPad-Dockingstation dieses Gerätes und nutzen es anschließend.
- Tritt ein Problem mit Ihrem iPod/iPhone/iPad auf, gehen Sie bitte auf [www.apple.com/support](http://www.apple.com/support).
- Die Bedienung von iPod Touch, iPhone und iPad unterscheidet sich von der Bedienung eines iPod. Sie benötigen möglicherweise zusätzliche Steuerfunktionen, um mit diesem Gerät eingesetzt zu werden. (Beispiel: "slide to unlock")
- Laden Sie nicht zwei iPads gleichzeitig auf.

## Android-Gerät Bedienung

Über die Docking-Station LG Android-Gerät können Sie Musik über Ihr Android-Gerät abspielen. Weitere Informationen zum Android-Gerät finden Sie im Bedienerhandbuch Ihres Android-Gerätes.

Für einen Audio-Stream von Ihrem Android-Gerät über diese Einheit benötigen Sie :

- Mit Android Betriebssystem : Version 4.1 (oder höher)
- Mit einem Micro-USB-Stick

Mit Android Betriebssystem (Version 4.0 oder darunter) kann diese Einheit nur via Bluetooth aufgeladen und Audio ausgegeben werden.

### ! Hinweis

- Dieses Gerät ist unter Umständen nicht mit dem Gerät, das \*AOA (Android Open Accessory) 2.0 nicht unterstützt, kompatibel. Möglicherweise unterstützen bestimmte Geräte den Audio-Standard AOA2.0 USB nicht, was zu einem Einfrieren oder Neustart des Geräts führen kann, nachdem das Gerät direkt an die Lautsprecheranlage angedockt und abgetrennt wurde. Sollte dieses Problem auftreten, wenden Sie sich bitte an Ihren Gerätehersteller. Gegebenfalls müssen Sie die neueste Jellybean-Softwareversion und/oder den korrekten Audio-Standard AOA2.0 USB installieren.

\* Über AOA (Android Open Accessory) 2.0 Version ;  
Tonwiedergabe vom Android-Gerät zur angeschlossenen Anlage und HID (Human Interface Device)

- Wir empfehlen die Aktualisierung auf die aktuelle Software-Version.
- Überprüfen Sie bitte vor der Verbindung die entsprechende Position. Siehe Seiten 8 und 9.

1. Überprüfen Sie die Ausrichtung des Micro-USB-Anschlusses an Ihrem Android-Gerät.

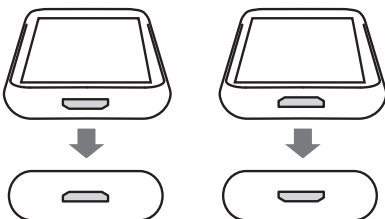

2. Erstellen Sie eine feste Verbindung zu Ihrem Android-Gerät.

### ! Hinweis

Sie können die Andockstelle für das Android-Gerät drehen. Möchten Sie die Docking Station drehen, ziehen Sie sie nach oben und drehen Sie sie dann nach links oder rechts.

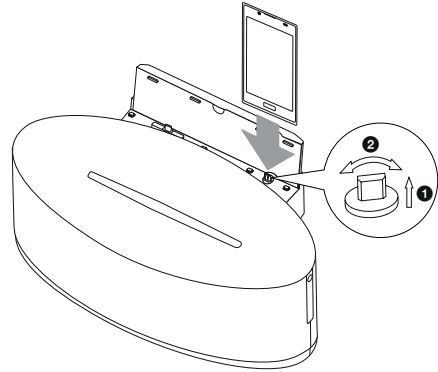

3. Drücken Sie **FUNCTION** oder **F**, um die **ANDROID**-Funktion auszuwählen.

Für die	Führen Sie aus
Wiedergabe	Drücken Sie <b>&gt;  </b> .
Pause	Drücken Sie während der Wiedergabe die Taste <b>&gt;  </b> .
Überspringen	<p>Drücken Sie während der Wiedergabe die Taste <b>  &lt;&lt; / &gt;&gt; </b>, um zur nächsten Datei bzw. zum Anfang der aktuellen Datei zu springen.</p> <p>Um die Musik weniger als 2 Sekunden zu spielen, drücken Sie auf die Taste <b>  &lt;&lt;</b>, um zum vorherigen zur vorherigen Datei zu springen.</p> <p>Um die Musik nach 3 Sekunden zu spielen, drücken Sie auf die Taste <b>  &lt;&lt;</b>, um zu dem Anfang der Datei zu springen.</p>

### ! Hinweis

- Ist während der Verbindung ein Fehler aufgetreten, überprüfen Sie bitte Folgendes:
  - Ihr Android-Gerät nicht fest verbunden ist.
  - Dieses Gerät Ihr Android-Gerät als unbekanntes Gerät erkennt.
  - Ihr Android-Gerät nicht gebootet ist.
  - Überprüfen Sie die Einstellung des USB-Anschlussstyps auf Ihrem Android-Gerät.
- Wenn Sie Ihr Android-Gerät während der Wiedergabe aus der Docking-Station nehmen, wird die Wiedergabe fortgeführt.
- Wenn keine Tonwiedergabe von diesem Gerät erfolgt, stellen Sie die Lautstärke Ihres Android-Geräts ein.
- Die Aufladezeit variiert abhängig von Ihrem Android-Gerät.
- Einige Android-Geräte werden u. U. nicht aufgeladen.
- Je nach Position und Ausrichtung des Micro-USB-Anschlusses an Ihrem Android-Gerät, verbinden Sie es im Porträt- und Landschaftsmodus.
- Sie können Ihr Android-Gerät unter Umständen von diesem Gerät aufgrund einer Fehlfunktion des Android-Gerätes aus nicht steuern.
- Abhängig von der Software-Version Ihres Android-Geräts können Sie Ihr Android-Gerät u. U. von diesem Gerät aus nicht steuern. Wir empfehlen die Aktualisierung auf die aktuelle Software-Version.
- Möchten Sie auf Ihrem Android-Gerät eine App nutzen, einen Anruf tätigen oder eine SMS-Nachrichten versenden oder empfangen, entnehmen Sie zuvor das Android-Gerät aus der Aufladestation.
- Wenn Ihr Android-Gerät die Funktion AOA (Android Open Accessory), Version 2.0, nicht unterstützt, kann dieses Gerät Ihr Android-Gerät nur laden, selbst wenn Ihr Android-Gerät mit dem Betriebssystem OS 4.1 (oder höher) ausgestattet ist.

## Musik vom Zusatzgerät hören

Das Gerät kann zur Wiedergabe von Musiktiteln zahlreicher Zusatzgeräte eingesetzt werden. (Das benötigte Kabel ist nicht im Lieferumfang dieses Gerätes enthalten.)

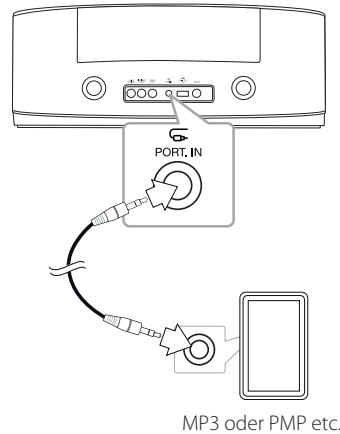

MP3 oder PMP etc.

1. Schließen Sie das Zusatzgerät am **PORT.IN**-Anschluss des Gerätes an.
2. Schalten Sie das System ein, über den Netzschalter **⏻** oder **⏻/I**.
3. Wählen Sie die **PORTABLE**-Funktion durch Drücken von **FUNCTION** oder **F**.
4. Schalten Sie das externe Gerät ein und starten Sie die Wiedergabe.

# Verwendung der Bluetooth-Drahtlos-Technologie

## Über Bluetooth

**Bluetooth®** ist eine kabellose Übertragungstechnologie zur Verbindung über kurze Distanzen.

Die Übertragungreichweite beträgt etwa zehn Meter.

(Bei Störungen durch andere elektronische Geräte in der Nähe kann der Ton bei der Bluetooth-Übertragung über verschiedene Räume zeitweise unterbrochen werden.)

Die Verbindung einzelner Geräte mit **Bluetooth®**-Drahtlos-Technologie verursacht keinerlei Kosten. Ein Mobiltelefon mit **Bluetooth®**-Drahtlos-Technologie kann mittels Kaskade betrieben werden, wenn die Verbindung über die **Bluetooth®**-Drahtlos-Technologie hergestellt wurde. Unterstützte Geräte: Handy, MP3, Laptop, PDA.

## Bluetooth-Profil

Um die Bluetooth-Drahtlos-Technologie zu nutzen, müssen die Geräte bestimmte Profile interpretieren können. Dieses Gerät unterstützt folgende Profile.

A2DP (Advanced Audio Distribution Profile)

## Musik vom Ihrem Bluetooth-Gerät hören

Vor der Verbindung muss die Bluetooth-Funktion Ihres Bluetooth-Gerätes aktiviert werden.

Hinweise finden Sie in der Bedienungsanleitung des Bluetooth-Gerätes. Eine einmal hergestellte Verbindung muss nicht nochmals hergestellt werden.

1. Wählen Sie die Bluetooth-Funktion über **FUNCTION** oder **F**. Bluetooth LED (📶) blinkt.
2. Schalten Sie das Bluetooth-Gerät ein und stellen Sie die Verbindung her. Je nach Typ des Bluetooth-Gerätes wird während der Suche dieses Gerätes nach einem Bluetooth-Gerät eine Liste aller gefundenen Geräte in der Anzeige des Bluetooth-Gerätes angezeigt. Dieses Gerät besitzt die Bezeichnung "LG Docking (XX:XX)".

### ! Hinweis

XX:XX bedeuten die letzten vier Zahlen der BT-Adresse. Wenn zum Beispiel Ihre Einheit die BT-Adresse 9C:02:98:4A:F7:08 hat, dann werden sie "LG Docking (F7:08)" auf Ihrem Bluetooth-Gerät sehen.

3. Geben Sie den PIN-Code ein.  
PIN-Code : 0000

### ! Hinweis

Abhängig vom Bluetooth-Gerätetyp benötigen einige Geräte u. U. keinen PIN-Code.

4. Wenn dieses Gerät erfolgreich mit Ihrem Bluetooth-Gerät verbunden ist, blinkt die "Bluetooth"-LED (📶) nicht mehr.

### ! Hinweis

- Je nach Art des Bluetooth-Gerätes kann die Verbindung unterschiedlich hergestellt werden.
- Versuchen Sie eine Verbindung herzustellen, auch wenn Ihr Gerätename nicht in der Geräteliste erscheint.

5. Musik hören.  
Hinweise zur Wiedergabe von Musikdateien auf dem Bluetooth-Gerät finden Sie in der Bedienungsanleitung des Bluetooth-Gerätes. Die am Bluetooth-Gerät eingestellte Lautstärke wird für die Bluetooth-Lautstärke übernommen.



### ! Hinweis

- Der Ton aus dem Hauptgerät kann verzerrt sein, wenn Sie die Lautstärke des Bluetooth-Geräts um bis zu zwei Drittel oder mehr erhöhen.
- Wenn Sie die Bluetooth-Funktion verwenden, stellen Sie die Lautstärke eines Bluetooth-Geräts auf eine angemessene Höhe.
- Wenn Ihr Gerät über Bluetooth mit der Einheit verbunden ist schaltet sich BT automatisch ein. (Außer für AirPlay und LG Sound Sync-Funktion)
- In der LG Sound-Funktion besteht keine Bluetooth-Verbindung von Ihrem Gerät.
- Nach der Suche nach diesem Gerät auf Ihrem Bluetooth-Gerät, verbinden Sie das Bluetooth-Gerät mit dieser Einheit. Anschließend können Sie beliebige Musikstücke abspielen.
- Bei Störungen der Übertragung durch andere elektronische Geräte in der Nähe kann der Ton zeitweise unterbrochen werden.
- Bluetooth-Geräte können nicht über dieses Gerät bedient werden.
- Es kann jeweils nur eine Verbindung zu einem Bluetooth-Gerät hergestellt werden. Mehrfach-Verbindungen sind nicht möglich.
- Auch wenn das Bluetooth-Gerät und dieses Gerät weniger als zehn Meter voneinander entfernt sind, kann die Verbindung durch Hindernisse zwischen den Geräten gestört werden.
- Je nach Art des Gerätes kann die Bluetooth-Funktion u. U. nicht genutzt werden.
- Sie können das drahtlose System unter Verwendung von Handys, MP3, Laptop, etc. genießen.
- Wenn keine Bluetooth-Verbindung besteht, blinkt die Bluetooth LED (⌘).
- Bei Geräten in der Nähe, die auf derselben Frequenz betrieben werden, wie z. B. medizinische Geräte, Mikrowellengeräte oder WLAN-Geräte, ist auf Grund elektronischer Störungen möglicherweise keine Verbindung möglich.

### ! Hinweis

- Bei zwischen den Geräten befindlichen Personen oder bei einer Unterbrechung der Verbindung zwischen Bluetooth-Gerät und Player wird die Verbindung getrennt.
- Je mehr Abstand zwischen Bluetooth und Gerät besteht, desto schlechter wird die Klangqualität. Die Verbindung wird getrennt, wenn der Abstand zwischen Bluetooth und Gerät außer Reichweite von Bluetooth ist.
- Die Verbindung zu Geräten mit **Bluetooth®** Wireless-Technologie wird beim Ausschalten des Hauptgerätes oder bei einem Abstand des Gerätes zum Hauptgerät von über zehn Metern getrennt.
- Wenn das Bluetooth-Gerät nicht verbunden ist, sollten Sie das Bluetooth-Gerät mit Ihrer Einheit verbinden.

## Verwendung der Bluetooth-App

### Über die "LG Bluetooth Remote"-App

Die "LG Bluetooth Remote"-App bringt eine Reihe von neuen Funktionen auf Ihr Gerät.

Um mehrere Funktionen zu genießen, sollten Sie die kostenlose "LG Bluetooth Remote"-App downloaden und installieren.

### Die "LG Bluetooth Remote"-App über den "Apple App Store" oder "Google Android Markt (Google Play Store)" installieren

1. Tippen Sie auf das Symbol "Apple App Store" oder "Google Android Markt (Google Play Store)".
2. Tippen Sie in der Suchleiste auf "LG Bluetooth Remote" und suchen Sie es.
3. Tippen Sie in der Ergebnisliste auf "LG Bluetooth Remote", um den Download der Bluetooth-App zu starten.
4. Tippen Sie für die Installation auf ein Symbol.
5. Tippen Sie für den Download auf ein Symbol.

#### ! Hinweis

- Stellen Sie sicher, dass Ihr Bluetooth-Gerät mit dem Internet verbunden ist.
- Stellen Sie sicher, dass Ihr Bluetooth-Gerät mit "Apple App Store" oder "Google Android Markt (Google Play Store)" ausgestattet ist.
- Weitere Informationen erhalten Sie in der Beschreibung der BT-App im "Apple App Store" bzw. im "Google Android Market (Google Play Store)".

### Die "LG Bluetooth Remote"-App auf Ihrem Bluetooth-Gerät installieren

1. Installieren Sie die "LG Bluetooth Remote"-App über den QR-Code. Verwenden Sie die Scan-Software, um den QR-Code zu scannen.



(Apple iOS)



(Android OS)

2. Tippen Sie für die Installation auf ein Symbol.
3. Tippen Sie für den Download auf ein Symbol.

#### ! Hinweis

- Stellen Sie sicher, dass Ihr Bluetooth-Gerät mit dem Internet verbunden ist.
- Stellen Sie sicher, dass Ihr Bluetooth-Gerät über eine Scan-Software verfügt. Wenn keine installiert ist, können Sie eine aus dem "Apple App Store" oder "Google Android Markt (Google Play Store)" herunterladen.

## Bluetooth über die "LG Bluetooth Remote"-App aktivieren

Die "LG Bluetooth Remote"-App hilft Ihnen Ihr Bluetooth-Gerät an diese Einheit zu verbinden.

### ! Hinweis

Falls es sich um ein iOS-Gerät handelt :

Aktivieren Sie nach Durchführung der Pairing-Vorgangs Bluetooth mit der LG Bluetooth Remote App.

1. Tippen Sie auf das Symbol für die "LG Bluetooth Remote"-App auf dem Hauptbildschirm, um die "LG Bluetooth Remote"-App zu öffnen und gehen Sie zum Hauptmenü.
2. Tippen Sie auf [Setting] und wählen Sie die gewünschte Einheit aus.
3. Für weitere Informationen zur Bedienung, tippen Sie auf [Setting] und [Help].

### ! Hinweis

- Die BT-App wird in der folgenden Software-Version verfügbar sein:
  - iOS O/S: Version 4.3 (oder höher)
  - Android O/S: Version 2.3.3 (oder höher)
- Wenn Sie Ihr iPod touch/iPhone/iPad-Gerät auf den Dock setzen, während Ihr iPod touch/iPhone/iPad-Gerät über Bluetooth mit diesem Gerät verbunden ist, und Sie dieses Gerät dann auf den iPod-Modus stellen, wird die Bluetooth-Verbindung deaktiviert.
- Wenn Sie das Android-Gerät an diese Einheit andocken, wenn bereits eine Verbindung zu dieser Einheit über Bluetooth besteht, dann wird die Bluetooth-Verbindung ist deaktiviert.
- Das Gerät unterstützt nicht Multipairing. Wenn dieses Gerät bereits mit einem anderen Bluetooth-Gerät verbunden ist, trennen Sie erst diese Verbindung und versuchen es erneut.
- Wenn Sie die "LG Bluetooth Remote"-App für den Betrieb verwenden, könnte es einige Unterschiede geben zwischen der "LG Bluetooth Remote"-App und der mitgelieferten Fernbedienung. Verwenden Sie wenn nötig die mitgelieferte Fernbedienung.
- Abhängig vom Bluetooth-Gerät, könnte die "LG Bluetooth Remote"-App u.U. nicht funktionieren.
- Die "LG Bluetooth Remote"-App für Apple iOS ist etwas anders als die von Android OS.
- Die bestehende Verbindung könnte getrennt werden, wenn Sie eine andere Anwendung wählen oder die Einstellungen des angeschlossenen Gerätes via "LG Bluetooth Remote"-App ändern. Überprüfen Sie bitte in einem solchen Fall den Verbindungsstatus.
- Um eine Fehlfunktion zu vermeiden, verbinden Sie bitte nur ein Gerät mit dieser Einheit.
- Ein Smart-Gerät sollte nicht über ein Kabel am USB-Anschluss angeschossen werden. Ansonsten wird die Bluetooth-Verbindung getrennt.
- Nach dem Herstellen einer Verbindung über die BT-App können Sie Musik über Ihr Gerät wiedergeben. Wiederholen Sie in diesem Fall die Verbindungsherstellung.

## AirPlay verwenden

Mithilfe der Apple AirPlay-Technologie können Sie über das WiFi-Netzwerk Titel in der iTunes Musikbibliothek wiedergeben, die auf einem Mac, PC, iPhone, iPod touch oder iPad mit AirPlay-Funktion gespeichert sind.

Zur Audioübertragung über AirPlay müssen folgende Komponenten verfügbar sein:

	WiFi-Freigabe	Air Direct	Webseite
<b>Kompatible Apple-Geräte</b>	iPad mini, iPad4, iPad3, iPad2, iPad, iPhone5, iPhone 4S, iPhone 4, iPhone 3GS, iPod touch 5G, iPod touch 4G, iPod touch 3G		
<b>iOS-Version</b>	Ver. 5.0 (oder höher)	Ver. 4.3.3 (oder höher)	
<b>iTunes-Version</b>	Ver. 10.2.2 (oder höher)		
<b>Wireless LAN (interne Antenne)</b>	802.11 b/g		
<b>Sicherheitsmodus</b>	WPA (TKIP/AES) WPA2 (TKIP/AES) WEP offen	WEP offen / mit Freigabe	WPA (TKIP/AES) WPA2 (TKIP/AES) WEP offen
<b>Adresse der Webseite</b>	-	192.168.1.1 (optionale Sicherheit)	192.168.1.111

- Dieses Gerät sollte sich im selben lokalen Netzwerk wie das über den WiFi-Router verbundene iTunes-Gerät befinden.
- Abhängig von Version und Betriebssystem oder Applikations-Version und den Einstellungen des mit diesem Gerät verbundenen AirPlay-fähigen Gerätes arbeitet AirPlay unter Umständen nicht normal.
- Je nach Netzwerkumgebung und Gerätestatus kann die Verbindung zum Gerät etwas länger dauern.
- WPA unterstützt TKIP und WPA2 unterstützt AES.
- Zur Vermeidung von Fehlfunktionen sollte nur ein Gerät zurzeit mit diesem Gerät verbunden werden.

## WiFi-Gerät mit dem WiFi-Netzwerk verbinden

### Möglichkeit 1: Über WiFi-Freigabe

#### ! Hinweis

Zur schnelleren Netzwerkverbindung sollte die Sicherheitseinstellung WPA-TKIP oder WPA2-AES gewählt wurden.

1. Verbinden Sie Ihren iPod touch/iPhone/iPad zuerst mit dem Netzwerk und stecken Sie ihn dann in die Docking-Station des iPod/iPhone/iPad. Bitte tippen Sie vor der Bedienung auf den iPod touch/das iPhone/iPad.

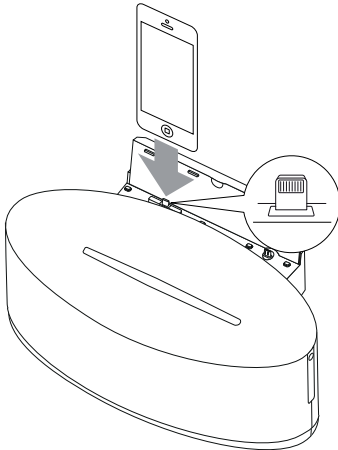

2. Drücken Sie zur Auswahl der **AirPlay**-Funktion die Taste **FUNCTION** auf der Fernbedienung bzw. **F** am Gerät.
3. Drücken Sie die Taste **Wi-Fi SETTING** am Gerät. Das **"AirPlay"**-Symbol blinkt abwechselnd weiß und bernsteinfarben.
4. Tippen Sie im eingeblendeten Fenster des iPod touch/iPhone/iPad auf "Zulassen". Daraufhin werden die Netzwerkinformationen für das Gerät freigegeben.
5. Wenn das Gerät mit dem Netzwerk verbunden ist, blinkt das **"AirPlay"** Symbol nicht mehr und leuchtet dauerhaft bernsteinfarben.

### Möglichkeit 2: Über Air Direct (ohne Sicherheitseinstellung)

1. Drücken Sie zur Auswahl der **AirPlay**-Funktion die Taste **FUNCTION** auf der Fernbedienung bzw. **F** am Gerät.
2. Drücken Sie die Taste **AIR DIRECT/RESET** am Gerät. Das **"AirPlay"**-Symbol blinkt abwechselnd weiß und bernsteinfarben. Wenn das Gerät in den Air Direct-Modus gewechselt ist, blinkt das **"AirPlay"**-Symbol nicht mehr und leuchtet dauerhaft weiß.
3. Suchen Sie in der Netzwerkliste den Eintrag "LG AIR DIRECT XXXXXX".



4. Sobald ein iPod touch/iPhone/iPad oder PC/MAC angeschlossen wird kann die AirPlay-Funktion verwendet werden.

#### ! Hinweis

- Falls der Eintrag "LG AIR DIRECT XXXXXX" nicht in der Liste erscheint, durchsuchen Sie die verfügbaren WiFi-Netzwerke erneut.
- Falls der iPod touch/das iPhone/iPad oder PC/MAC mit "LG AIR DIRECT XXXXXX" verbunden ist, ist kein Internetzugriff möglich.
- Wenn Sie Air Direct abtrennen, versucht dieses Gerät automatisch, das Wi-Fi-Sharing wieder anzuschließen bzw. die zuletzt eingestellte Web-Seite wieder aufzurufen.

## Über Air Direct mit Sicherheitseinstellung

5. Starten Sie den Browser Apple Safari bzw. Microsoft Internet Explorer am iPod touch/ iPhone/iPad oder PC/MAC.
6. Geben Sie die Adresse "192.168.1.1" in der Adresszeile des Browsers ein.
7. Aktivieren Sie den Sicherheitsmodus und geben Sie das Kennwort ein.
  - 10 HEXADEZIMALE (0-9, A-F) BZW. 26 ZIFFERN.
  - 5 bzw. 13 ASCII-Zeichen.
8. Tippen oder klicken Sie auf "OK".

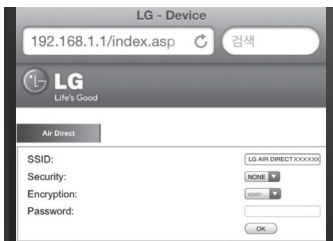

9. Suchen Sie in der Netzwerkliste erneut den Eintrag "LG AIR DIRECT XXXXXX".



10. Um den Sicherheitsmodus zu deaktivieren, wählen Sie den Sicherheitstyp Kein.

### ! Hinweis

- Drücken Sie zum Deaktivieren der Air Direct-Funktion die Taste **AIR DIRECT/RESET**.
- Halten Sie zum Initialisieren des Sicherheitsmodus des WiFi-Netzwerks die Taste **AIR DIRECT/RESET** gedrückt.
- Wenn Sie den Sicherheitsmodus ändern, trennen Sie bitte die bestehende Verbindung und stellen Sie sie mit dem Air-Play-fähigen Gerät wieder her.
- Wenn die Herstellung der Verbindung nicht abgeschlossen werden kann, drücken und halten Sie **AIR DIRECT/RESET**.

### Möglichkeit 3: Über eine Webseite

Das von diesem Gerät neu erstellte WiFi-Netzwerk erlaubt nur den Zugriff eines WiFi-Gerätes. Um Störstrahlungen anderer WiFi-Geräte zu vermeiden, sollte die WiFi-Funktion der übrigen WiFi-Geräte vorübergehend deaktiviert werden.

### ! Hinweis

- "LG AUDIO Setup XXXXXX" ist das temporäre unterstützende Wi-Fi-Netzwerk, für die Verbindung von diesem Gerät mit Ihr Zuhause Wi-Fi-Router zu verbinden.
- Falls der iPod touch/das iPhone/iPad oder Ihr PC/Mac über WiFi mit dem Netzwerk "LG AUDIO Setup XXXXXX" verbunden ist, ist auf diesen Geräten kein Internet-Zugriff möglich.

1. Drücken Sie zur Auswahl der **AirPlay**-Funktion die Taste **FUNCTION** auf der Fernbedienung bzw. **F** am Gerät.
2. Halten Sie die Taste **Wi-Fi SETTING** gedrückt. Das "**AirPlay**"-Symbol blinkt abwechselnd weiß und bernsteinfarben.
3. Wählen Sie nach 20 Sekunden aus der Netzwerkliste Ihres iPod/iPhone/iPad oder PC/MAC den Eintrag "LG AUDIO Setup XXXXXX". Das "**AirPlay**"-Symbol blinkt schnell.

### ! Hinweis

- Falls der Eintrag "LG AUDIO Setup XXXXXX" nicht in der Liste erscheint, durchsuchen Sie die verfügbaren WiFi-Netzwerke erneut.
- Wenn Sie die Webseiten-Funktion deaktivieren möchten, drücken und halten Sie **Wi-Fi SETTING** gedrückt.

4. Starten Sie den Browser Apple Safari bzw. Microsoft Internet Explorer am iPod touch/ iPhone/iPad oder PC/MAC.
  5. Geben Sie die Adresse "192.168.1.111" in der Adresszeile des Browsers ein.
  6. Wählen Sie unter "Wireless-Netzwerk" Ihren Netzwerknamen (SSID) aus.
  7. Geben Sie den Netzwerkschlüssel ein, falls erforderlich.
  8. Tippen oder klicken Sie auf "OK", um die geänderten Netzwerkeinstellungen zu übernehmen.
- Befolgen Sie die Anweisungen zum Ändern und Übernehmen der internen WiFi-Einstellungen dieses Gerätes.
  - Bitte warten Sie mindestens 30 Sekunden.

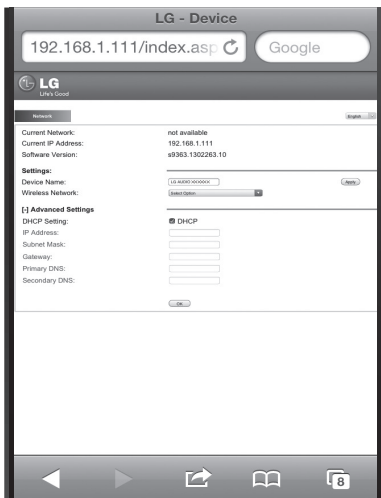

9. Wenn dieses Gerät erfolgreich mit dem ausgewählten Wi-Fi-Netzwerk verbunden wurde, blinkt das "AirPlay"-Symbol nicht mehr und leuchtet dauerhaft bernsteinfarben.
10. Falls Ihr Access-Point abgesichert ist, geben Sie das Sicherheitskennwort ein.

### ! Hinweis

- Wenn Sie für die SSID-Bezeichnung Ihres Access Points oder drahtlosen Routers nicht das englische Alphabeth, sondern andere Zeichen verwenden, wird diese Bezeichnung u. U. anders dargestellt.
- Für einen Access-Point werden üblicherweise vier WEP-Sicherheitskennwörter vergeben. Falls de Access-Point oder Wireless-Router mit WEP verschlüsselt wurden, geben Sie das Sicherheitskennwort "Nr. 1" ein, um eine Verbindung zu Ihrem Heimnetzwerk herzustellen.
- Bei einem Access-Point handelt es sich um ein Gerät, mit dem eine schnurlose Verbindung zum Heimnetzwerk hergestellt werden kann.

## Streaming-Titel aus Ihrer iTunes-Musikbibliothek auf diesem Gerät wiedergeben

### ! Hinweis

Stellen Sie sicher, dass Ihr iTunes-Host-Gerät mit demselben WiFi-Netzwerk wie dieses Gerät verbunden ist. Als iTunes-Gerät können die Geräte iPod touch/iPhone/iPad mit iOS 4.3.3 (oder höher) oder ein PC/Mac mit WiFi und iTunes 10.2.2 (oder höher) verwendet werden.

### Streaming vom iPod touch/iPhone/iPad

1. Starten Sie die "Musik"-Anwendung auf Ihrem iPod touch/iPhone/iPad.



2. Tippen Sie auf das AirPlay-Symbol .

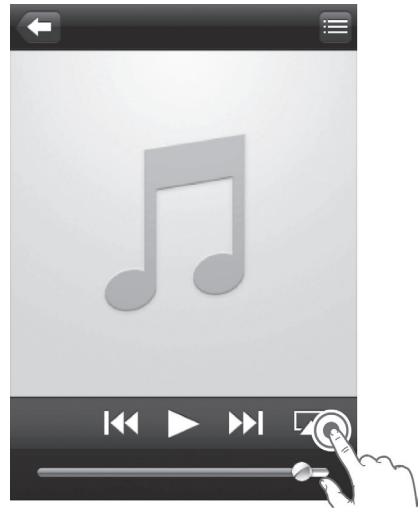

3. Wählen Sie in der AirPlay-Liste den Eintrag "LG AUDIO XXXXX" (bzw. einen anderen Namen).

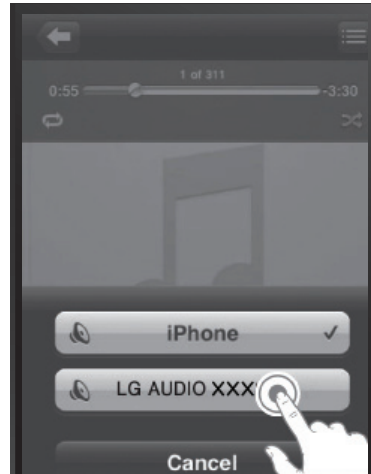



4. Wählen Sie eine Mediendatei und starten Sie die Wiedergabe.
- Nach kurzer Zeit wird die Musik über dieses Gerät wiedergegeben.
  - Je nach der Verbindungsumgebung und dem Netzwerkzustand ist der Tonausgang ggf. nicht normal.

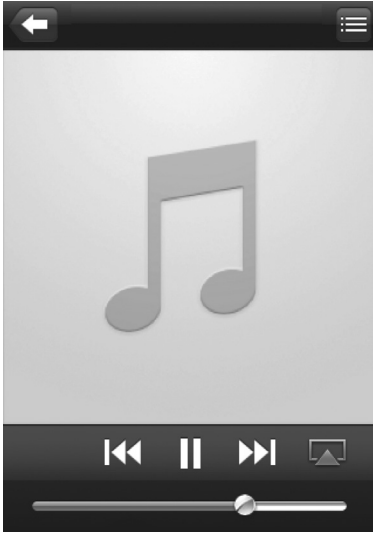

### ! Hinweis

Sollte auch nach erfolgreicher Einrichtung keine Musik zu hören sein, führen Sie für der iPod touch/das iPhone/iPad eine der folgenden Schritte durch:

- Trennen Sie die Verbindung zum WiFi-Router und stellen Sie sie wieder her.
- Schließen Sie alle im Hintergrund ausgeführten Anwendungen.
- Schalten Sie den iPod touch/das iPhone/iPad aus und wieder ein.

## Weitere Funktionen

### LG Tag On

LG Tag On ermöglicht es Ihnen, die App "LG Bluetooth Remote" auf einem NFC-aktivierten Telefon zu installieren und zu öffnen.

1. Aktiviert die NFC-Funktion auf Ihrem NFC-aktivierten Telefon.
2. Schalten Sie das Gerät ein.
3. Positionieren Sie die Rückseite Ihres NFC-aktivierten Telefons über dem Gerät.

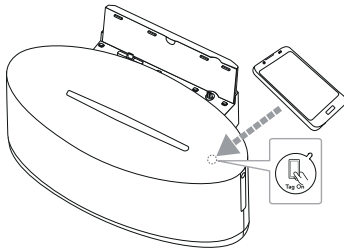

- Ist die App "LG Bluetooth Remote" nicht auf Ihrem NFC-aktivierten Telefon installiert, wird der verlinkte Bildschirm mit der App "LG Bluetooth Remote" angezeigt.
- Ist die App "LG Bluetooth Remote" auf Ihrem NFC-aktivierten Telefon installiert, wird die App "LG Bluetooth Remote" aktiviert.

#### ! Hinweis

- Sie müssen die NFC-Funktion Ihres NFC-fähigen Telefones aktivieren.
- Wenn der Bildschirm Ihres NFC-aktivierten Telefons gesperrt ist, kann NFC nicht gelesen werden.
- Wenn das Gehäuse Ihres Smartphones mit Chrom überzogen ist, ist NFC nicht verfügbar. Abhängig von Material und Dicke Ihres Telefongehäuses, kann NFC unter Umständen nicht gut gelesen werden.

## LG Sound Sync



Bestimmte Gerätefunktionen können über die Fernbedienung Ihres LG Sound Sync-kompatiblen Fernsehgerätes bedient werden. Dieses Gerät ist mit allen LG Fernsehgeräten kompatibel, die LG Sound Sync unterstützen. Prüfen Sie, ob sich an Ihrem Fernsehgerät das LG Sound Sync-Logo befindet.

Folgende Funktionen können über die Fernbedienung Ihres LG Fernsehgerätes bedient werden: Lautstärke auf/ab, Stummschalten

Einzelheiten zu LG Sound Sync finden Sie in der Bedienungsanleitung des Fernsehers.

#### ! Hinweis

- Die Fernbedienung dieses Gerätes kann auch gleichzeitig mit der LG Sound Sync-Funktion verwendet werden. Beim Drücken einer Taste der TV-Fernbedienung synchronisiert sich dieses Gerät mit Ihrem Fernseher.
- Bei fehlgeschlagener Verbindung prüfen Sie, ob das Fernsehgerät eingeschaltet wurde.
- Überprüfen Sie vor der Verwendung der Funktion LG Sound Sync die folgenden Punkte.
  - Ob das Gerät ausgeschaltet ist.
  - Ob eine andere Funktion ausgewählt wurde.
  - Ob die Wireless-Verbindung durch Störungen oder zu große Entfernungen unterbrochen wurde.

### Über Wireless-Verbindung

1. Schalten Sie das Gerät ein.
2. Drücken Sie **SOUND SYNC** auf der Rückseite des Gerätes, um die  (LG Sound Sync)-Funktion zu aktivieren.
3. Nehmen Sie die Einstellungen für die Funktion LG Sound Sync (Wireless) am Fernsehgerät vor. Weitere Hinweise finden Sie in der Bedienungsanleitung des Fernsehgerätes.

Wenn Ihr Gerät und der LG TV normal verbunden sind, blinkt das -Symbol nicht und leuchtet dauerhaft bernsteinfarben.

### ! Hinweis

- Das Gerät mit **Bluetooth®** Drahtlos-Technologie wird getrennt, wenn die Funktion "LG Sound Sync" ausgewählt wird. Außerdem wird vielleicht die bereits angeschlossene Bluetooth-Remote-App abgetrennt.
- In der LG Sound Sync-Funktion können Sie dieses Gerät ausschließlich über den LG TV suchen und verbinden.
- In der LG Sound Sync-Funktion erfolgt die Einstellung der Lautstärke über die Lautstärkeregelung des LG TV.

## AUTOMATISCHE ABSCHALTUNG

Dieses Gerät schaltet sich aus Energiespargründen aus, wenn das Hauptgerät nicht mit dem externen Gerät verbunden und länger als 25 Minuten nicht benutzt wird.



Dieses Gerät schaltet sich ebenfalls aus, wenn seit der Verbindung des Hauptgerätes über einen analogen Eingang mit einem anderen Gerät 6 Stunden vergangen sind.

## Den BASS (BASS BLAST)-Sound einstellen

Sie können Musik hören während Sie den BASS (BASS BLAST)-Sound einstellen. Drücken Sie wiederholt **BASS EQ**. Somit können Sie den BASS (BASS BLAST)-Sound verstärken.

BASS (BASS BLAST) <-> BYPASS















## Den Ton vorübergehend ausschalten

Drücken Sie die Taste , um den Ton stumm zu schalten. Sie können den Ton stumm schalten, um zum Beispiel einen Telefonanruf entgegen zu nehmen. Um die MUTE-Funktion zu beenden, drücken Sie  erneut oder stellen Sie die Lautstärke durch drücken von +/- (Lautstärke) ein.

# Störungsbehebung

Störungsbehebung	Ursachen & Behebung
Kein Strom.	<ul style="list-style-type: none"> <li>• Schließen Sie das Netzkabel an.</li> <li>• Überprüfen Sie die Stromversorgung, indem Sie ein anderes elektrisches Gerät anschließen.</li> </ul>
Kein Ton.	<ul style="list-style-type: none"> <li>• Drücken Sie  <b>FUNCTION</b> oder <b>F</b> und überprüfen Sie die gewählte Funktion.</li> <li>• Entfernen Sie das Hindernis, das sich zwischen Fernbedienung und Gerät befindet.</li> <li>• Überprüfen Sie, ob der Ton stumm geschaltet ist.</li> </ul>
Das iPod/iPhone/iPad funktioniert nicht.	<ul style="list-style-type: none"> <li>• Schließen Sie das iPod/iPhone/iPad richtig an.</li> </ul>
Es erfolgt keine Audio-Ausgabe über Ihr sich in der Docking-Station befindliches Android-Gerät.	<ul style="list-style-type: none"> <li>• Stellen Sie sicher, dass Sie das Android-System 4.1. oder später verwenden.</li> <li>• Verbinden Sie Ihr Android-Gerät korrekt mit der Einheit.</li> </ul>
Die Fernbedienung.	<ul style="list-style-type: none"> <li>• Die Fernbedienung ist nicht auf den Fernbedienungs-Sensor des Gerätes gerichtet.</li> <li>• Fernbedienung ist zu weit vom Rekorder entfernt.</li> <li>• Zwischen Fernbedienung und Gerät befindet sich ein Hindernis.</li> <li>• Die Batterie der Fernbedienung ist leer.</li> </ul>
Die Bluetooth-Verbindung ist gestört.	<ul style="list-style-type: none"> <li>• Schalten Sie die Bluetooth-Funktion am Bluetooth-Gerät aus und wieder ein und versuchen Sie es erneut.</li> <li>• Stellen Sie sicher, dass das Bluetooth-Gerät eingeschaltet ist.</li> <li>• Beseitigen Sie das Hindernis zwischen Bluetooth-Gerät und Gerät.</li> <li>• Je nach Art des Bluetooth-Gerätes oder den Gegebenheiten in der Umgebung kann dieses Gerät nicht mit anderen Geräten verbunden werden.</li> <li>• Falls das Bluetooth-Gerät bereits mit einem anderen Gerät verbunden ist, sollte diese Bluetooth-Verbindung zunächst getrennt werden. Nun kann das Gerät über die BT-App bedient werden.</li> <li>• Die BT-App kann mit bestimmten Bluetooth-Geräten nur eingeschränkt oder gar nicht genutzt werden.</li> <li>• Bei Auswahl einer anderen Anwendung oder beim Ändern der Einstellungen des über die BT-App verbundenen Gerätes wird eine vorhandene Verbindung möglicherweise getrennt. Bitte überprüfen Sie in diesem Fall den Verbindungsstatus.</li> </ul>

## Über LED-Zustand

Funktion	Zustand	LED	Beschreibung
<b>iPod</b>	iPod verbunden	<b>iPod</b>	
	Kein iPod	<b>iPod</b> ⇌ <b>iPod</b>	Blinkt langsam
<b>Android</b>	Android verbunden		
	Android wird geladen	 ⇌ 	Blinkt schnell
	Kein Android	 ⇌ 	Blinkt langsam
<b>USB</b>	USB		
	Kein USB	 ⇌ 	Blinkt langsam
<b>Bluetooth</b>	Bluetooth Gepaart		
	Bluetooth Bereit	 ⇌ 	Blinkt langsam
<b>Tragbar</b>	Tragbar In		
<b>LG Sound Sync</b>	LG Sound Sync verbunden		
	LG Sound Sync bereit	 ⇌ 	Blinkt langsam
<b>AirPlay</b>	AirPlay abgetrennt	<b>AirPlay</b> ⇌ <b>AirPlay</b> (Bernstein)	Blinkt langsam
	Wi-Fi Sharing-Verbindung wird verwendet	<b>AirPlay</b> ⇌ <b>AirPlay</b> (Bernstein) (Weiß)	Blinkt schnell
	Wi-Fi Sharing-Verbindung verbunden	<b>AirPlay</b> (Bernstein)	
	Air Direct-Vorbereitung wird verwendet	<b>AirPlay</b> ⇌ <b>AirPlay</b> (Bernstein) (Weiß)	Blinkt schnell
	Air Direct-Vorbereitung verbunden	<b>AirPlay</b> (Weiß)	
	Verwendung der Webseite Suche nach einem Gerät mit aktivierter AirPlay-Verbindung	<b>AirPlay</b> ⇌ <b>AirPlay</b> (Bernstein) (Weiß)	Blinkt langsam
	Verwendung der Webseite Gesuchtes Gerät mit aktivierter AirPlay-Verbindung	<b>AirPlay</b> ⇌ <b>AirPlay</b> (Bernstein) (Weiß)	Blinkt schnell
	Webseite verbunden wird verwendet	<b>AirPlay</b> (Bernstein)	

## Marken und Lizenzen



Die Hinweise "Made for iPod," "Made for iPhone" und "Made for iPad" weisen darauf hin, dass ein elektronisches Gerät für den Anschluss eines iPod, iPhone oder iPad entwickelt wurde und von Hersteller als ein Gerät zertifiziert wurde, das den Apple-Leistungsstandards entspricht. Apple ist nicht für die Funktion dieses Gerätes oder seine Übereinstimmung mit den Sicherheit- und anderen Standards verantwortlich. Bitte beachten Sie, dass beim Einsatz dieses Gerätes zusammen mit einem iPod, iPhone oder iPad die Funkübertragung beeinträchtigt werden kann.



**Bluetooth**<sup>®</sup>-Drahtlos-Technologie ist ein System, das Funkkontakt zwischen elektronischen Geräten innerhalb eines Radius von höchstens 10 Metern ermöglicht.

Die Verbindung einzelner Geräte mit **Bluetooth**<sup>®</sup>-Drahtlos-Technologie verursacht keinerlei Kosten. Ein Mobiltelefon mit **Bluetooth**<sup>®</sup>-Drahtlos-Technologie kann mittels Kaskade betrieben werden, wenn die Verbindung über die **Bluetooth**<sup>®</sup>-Drahtlos-Technologie hergestellt wurde.

**Bluetooth**<sup>®</sup>-Namensrechte und Logos sind das Eigentum von **Bluetooth**<sup>®</sup> SIG, Inc. und die Verwendung solcher Markenbezeichnungen durch LG Electronics steht unter Lizenz.

Sonstige Handelsmarken und Markenbezeichnungen unterstehen den jeweiligen Eigentümern.



Das Logo Wi-Fi CERTIFIED ist ein Gütezeichen der Wi-Fi Alliance.

## Umgang mit dem Gerät

### Transport des Gerätes

Bitte bewahren Sie die Originalverpackung auf. Um einen ausreichenden Schutz beim Transport des Gerätes zu erreichen, verpacken Sie das Gerät in der Originalverpackung.

### Reinigung der äußeren Oberflächen

Verwenden Sie keine flüchtigen Flüssigkeiten, wie Insektensprays.

Durch zu starken Druck beim Abwischen können die Oberflächen beschädigt werden.

Gummi- oder Plastikteile sollten nicht über einen längeren Zeitraum mit dem Gerät in Kontakt sein.

### Reinigung des Gerätes

Verwenden Sie zur Reinigung des Players ein weiches, trockenes Tuch. Starke Verunreinigungen können mit einem weichen und mit milder Reinigungslösung angefeuchteten Tuch entfernt werden. Keine Lösemittel wie Alkohol, Benzin oder Verdünner verwenden, ansonsten können die Oberflächen des Gerätes beschädigt werden.

## Technische Daten

Allgemein	
Anforderungen an den Netzadapter	DC 18 V $\equiv$ 2.67 A, 100 - 240 V, 50/60 Hz
Stromverbrauch	40 W
Abmessungen (B x H x T)	(380 x 151 x 162) mm
Gesamtgewicht (ca.)	3.1 kg
Betriebstemperatur	Von 5 °C bis 35 °C (von 41 °F bis 95 °F)
Feuchtigkeit	5 % bis 90 %
Stromversorgung über Bus	USB/iPod/iPhone/iPad : 5 V $\equiv$ 2.1 A Micro USB : 5 V $\equiv$ 1.0 A

Eingänge	
PORT. IN	0.5 Vrms (3.5 mm Klinkeanschluss)

Amplifier	
Verstärker	15 W X 2 ch (8 $\Omega$ bei 1 kHz)
T.H.D	10 %

Lautsprecher	
Typ	eingebaut
Widerstand	8 $\Omega$
Nenneingangsleistung	15 W
Max. Eingangsleistung	30 W

- Änderungen an Ausführung und technischen Daten ohne vorherige Ankündigung vorbehalten.

