

OWNER'S MANUAL

AIR CONDITIONER

Please read this manual carefully before operating your set and retain it for future reference.

TYPE : WALL MOUNTED



P/NO : MFL63265407_v1

www.lg.com

TIPS FOR SAVING ENERGY

Here are some tips that will help you minimize the power consumption when you use the air conditioner. You can use your air conditioner more efficiently by referring to the instructions below:

- Do not cool excessively indoors. This may be harmful for your health and may consume more electricity.
- Block sunlight with blinds or curtains while you are operating the air conditioner.
- Keep doors or windows closed tightly while you are operating the air conditioner.
- Adjust the direction of the air flow vertically or horizontally to circulate indoor air.
- Speed up the fan to cool or warm indoor air quickly, in a short period of time.
- Open windows regularly for ventilation as the indoor air quality may deteriorate if the air conditioner is used for many hours.
- Clean the air filter once every 2 weeks. Dust and impurities collected in the air filter may block the air flow or weaken the cooling / dehumidifying functions.

For your records

Staple your receipt to this page in case you need it to prove the date of purchase or for warranty purposes. Write the model number and the serial number here:

Model number : _____

Serial number : _____

You can find them on a label on the side of each unit.

Dealer's name : _____

Date of purchase : _____

IMPORTANT SAFETY INSTRUCTIONS

READ ALL INSTRUCTIONS BEFORE USING THE APPLIANCE.

Always comply with the following precautions to avoid dangerous situations and ensure peak performance of your product

! WARNING

It can result in serious injury or death when the directions are ignored

! CAUTION

It can result in minor injury or product damage when the directions are ignored

! WARNING

- Installation or repairs made by unqualified persons can result in hazards to you and others.
- Installation **MUST** conform with local building codes.
- The information contained in the manual is intended for use by a qualified service technician familiar with safety procedures and equipped with the proper tools and test instruments.
- Failure to carefully read and follow all instructions in this manual can result in equipment malfunction, property damage, personal injury and/or death.

Installation

- Use a standard circuit breaker and fuse conforming with the rating of the air conditioner. Failure to do so may result in electric shock or product failure.
- Contact an authorized service center when you install or relocate the air conditioner. Failure to do so may result in serious injury or product failure.
- Always use a power plug and socket with a ground terminal. Failure to do so may result in electric shock or product failure
- Install the panel and the cover of the control box safely. Failure to do so may result in explosion or fire.
- Install a dedicated electric outlet and circuit breaker before you use the air conditioner. Failure to do so may result in electric shock or product failure.
- Use a standard circuit breaker and fuse conforming with the rating of the air conditioner. Failure to do so may result in electric shock or product failure.
- Do not modify or extend the power cable. If the power cable or cord has scratches or skin peeled off or deteriorated then it must be replaced. It may result in fire or electric shock.
- Be cautious when you unpack or install the air conditioner. Failure to do so may result in serious injury or product failure.
- Contact an authorized service center when you install or relocate the air conditioner. Failure to do so may result in serious injury or product failure.
- Do not install the air conditioner on an unstable surface or where there may be a danger of it falling. It may result in death, serious injury, or product failure.

Operation

- Do not let the air conditioner run for a long time when the humidity is very high or when a door or window has been left open. Failure to do so may result in product failure.
- Make sure that the power cord is not pulled or damaged while the air conditioner is operating. Failure to do so may result in fire, electric shock, or product failure.
- Do not place any objects on the power cord. It may result in electric shock or product failure.
- Do not turn on or off the air conditioner by plugging in or unplugging the power plug. It may result in fire or electric shock.
- Do not touch, operate or repair the air conditioner with wet hands. It may result in electric shock or product failure.
- Do not place a heater or other heating appliances near the power cable. It may result in fire, electric shock, or product failure.
- Do not allow water to run into the air conditioner. It may result in explosion or fire.
- Do not leave flammable substances such as gasoline, benzene and thinner near the air conditioner. It may result in explosion or fire.
- Do not use the air conditioner for an extended period of time in a small place without ventilation. Ventilate the place regularly. Failure to do so may result in explosion or fire.
- When there is a gas leak, ventilate sufficiently before using the air conditioner again. Failure to do so may result in explosion or fire.
- Unplug the power plug if there is a noise, smell or smoke coming from the air conditioner. Failure to do so may result in explosion or fire.
- Stop operating and close the window in storm or hurricane. If possible remove the product from the window before hurricane arrives
- Do not touch the electrostatic filter after opening the front grille. Failure to do so may result in electric shock or product failure.
- Contact an authorized service center when the air conditioner is submerged into water due to flooding. Failure to do so may result in explosion or fire.
- Be cautious water could not enter the product
- Make sure to ventilate sufficiently when this air conditioner and a heating appliance such as a heater are used simultaneously. Failure to do so may result in fire, serious injury, or product failure.
- Turn the main power off and unplug the power plug when you clean or repair the air conditioner. Failure to do so may result in death, serious injury, or product failure.
- Unplug the power plug when the air conditioner is not used for an extended period of time. Failure to do so may result in product failure.
- Do not place any objects on the air conditioner. It may result in product failure.
- For inner cleaning, contact an Authorized Service Center or a dealer.
Do not use harsh detergent that causes corrosion or damage on the unit.
Harsh detergent may also cause failure of product, fire, or electronic shock.

CAUTION

Installation

- Make sure to check if there is a refrigerant leak after you install or repair the air conditioner. Failure to do so may result in product failure.
- Install the drain hose properly for smooth drainage of condensed water. Failure to do so may result in product failure.
- Keep level even when installing the product.
- Install the air conditioner where the noise from the outdoor unit or the exhaust gas will not inconvenience the neighbors. Failure to do so may result in conflict between neighbors.
- When transporting the equipment, there should be at least 2 or more people, or a forklift. It may result in serious injury.
- Do not install the air conditioner where it will be exposed to sea wind (salt spray) directly. It may result in product failure.

Operation

- Do not expose people, animals or plants to the cold or hot wind from the air conditioner. It may result in serious injury.
- Do not use the product for special purposes, such as preserving foods, works of art, etc. It is a consumer air conditioner, not a precision refrigeration system. It may result in death, fire or electric shock.
- Do not block the inlet or outlet of air flow. It may result in explosion or product failure.
- Do not use strong cleaning agents or solvents when you clean the air conditioner, or spray water. Use a smooth cloth. It may result in serious injury or product failure.
- Never touch the metal parts of the air conditioner when you remove the air filter. It may result in serious injury or product failure.
- Do not place any objects on the air conditioner. It may result in product failure.
- Always insert the filter securely after cleaning. Clean the filter every two weeks or more often if necessary.
- Do not insert hands or other objects through the air inlet or outlet while the air conditioner is operating. It may result in electric shock.
- Do not drink the water drained from the air conditioner. It may result in serious health complications.
- Use a sturdy stool or ladder when you clean, maintain or repair the air conditioner at a height. Failure to do so may result in serious injury or product failure.
- Do not mix the batteries for the remote control with other types of batteries or mix new batteries with used batteries. Failure to do so may result in product failure.
- Do not recharge or disassemble the batteries. Failure to do so may result in explosion, fire or serious injury.
- Stop using the remote control if there is a battery fluid leak. If your cloth or skin is exposed to the battery fluid from a leak, wash it off with clean water. Failure to do so may result in serious injury.
- If you swallow the battery fluid from a leak, wash out the inside of your mouth thoroughly and then consult a doctor. Failure to do so may result in serious health complications.

TABLE OF CONTENTS

2 TIPS FOR SAVING ENERGY

3 IMPORTANT SAFETY INSTRUCTIONS

7 BEFORE USE

- 7 Components
- 8 Using the remote control
- 9 - Inserting batteries
- 9 - Installing the remote control holder

10 BASIC FUNCTIONS

- 10 Cooling your room
- 10 Heating your room
- 10 Removing humidity
- 11 Airing your room
- 11 Adjusting the fan speed
- 11 Adjusting the air flow direction
- 11 Setting the timer
- 11 - Setting the current time
- 12 - Turning on the air conditioner automatically at a set time
- 12 - Turning off the air conditioner automatically at a set time
- 12 - Canceling the timer setting
- 12 - Setting sleep mode

13 ADVANCED FUNCTIONS

- 13 Changing room temperature quickly
- 13 Indoor air purification
- 13 - Auto Clean operation
- 14 Plasma Purification operation (Optional)
- 14 Auto operation (Optional)
- 15 Auto Changeover operation (Optional)
- 15 Energy saving cooling mode
- 15 Display screen brightness
- 16 Operating the air conditioner without the remote control
- 16 Restarting the air conditioner automatically

17 MAINTENANCE

- 18 Cleaning the air filter
- 18 Cleaning the anti-allergy filter and triple filter (Optional)
- 18 Cleaning the plasma filter (Optional)

19 TROUBLESHOOTING

- 19 Self-diagnosis function
- 19 Before requesting service

BEFORE USE

Components

Indoor unit

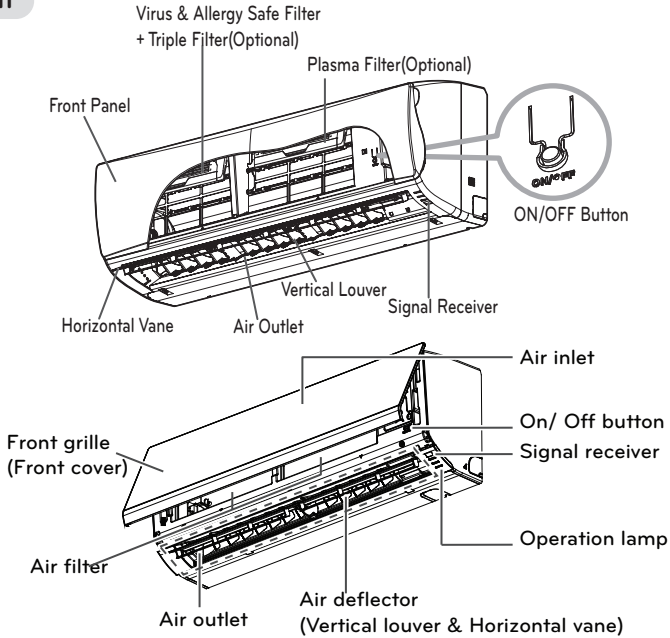

* The feature can be changed according to type of model.

! NOTE

The number of operation lamps and their locations may vary, depending on the model of the air conditioner.

Outdoor unit

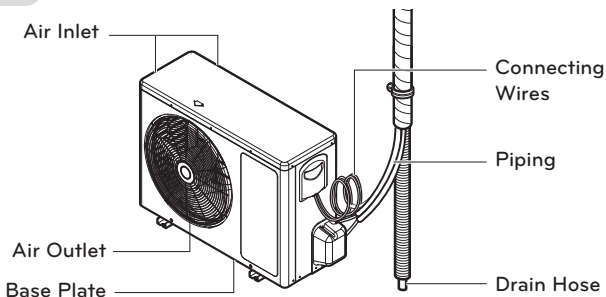

* The feature can be changed according to type of model.

Using the remote control

You can operate the air conditioner more conveniently with the remote control. You will find the buttons for the additional functions under the cover of the remote control.

Wireless remote control

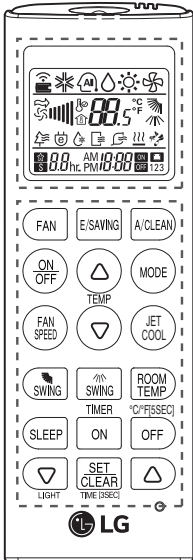
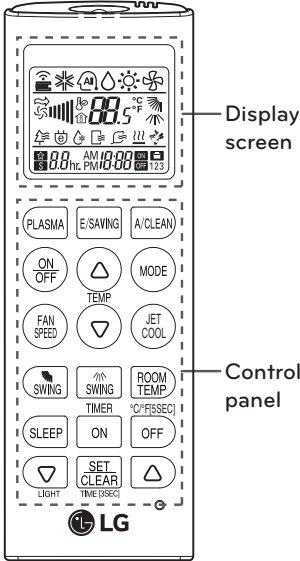

Control panel	Display screen	Description
		Plasma button* : Purifies the air by removing particles that enter the indoor unit.
		Air circulation button* : Used to circulate the room air without cooling or heating.
		Sleep mode auto button* : Sets the sleep mode auto operation.
		Temperature adjustment buttons : Adjusts the room temperature when cooling and heating.
	-	On/Off button : Turns the power on/off.
		Indoor fan speed button : Adjusts the fan speed.
		Operation mode selection button* : Selects the operation mode. Cooling operation (❄️) / Auto operation or auto changeover (⌚) / Dehumidifying operation (💧) / Heating operation (🔥) / Air circulation (🌀)
		Jet cooling/heating button* : Warms up or cools down the indoor temperature within a short period of time.
		Air flow direction button : Adjusts the air flow direction vertically or horizontally.
		Temperature display button : Displays the room temperature.
		Timer button : Sets the current time and the start / end time.
		Functions button* : Adjusts the time and sets the special functions. 🗑️: Auto clean / ⌚: Operates energy saving cooling / 🌞: Adjusts the brightness of the indoor unit display
	-	Set/clear button : Sets or cancels functions.
	-	Reset button : Initialize the air conditioner settings.

* Some functions may not be supported, depending on the model.

Inserting batteries

Insert batteries before using the remote control. The battery type used is AAA (1.5 V).

- 1 Remove the battery cover.

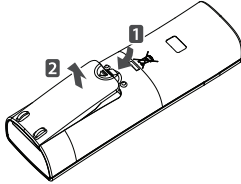

- 2 Insert the new batteries and make sure that the + and - terminals of the batteries are installed correctly.

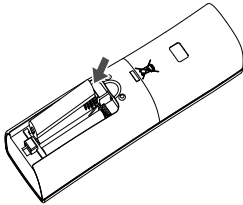

- 3 Reattach the battery cover.

! NOTE

If the display screen of the remote control starts to fade, replace the batteries.

Installing the remote control holder

Install the holder where there is no direct sunlight to protect the remote control.

- 1 Choose a safe and easily-accessible place.

- 2 Fix the holder by fastening the 2 screws firmly with a screwdriver.

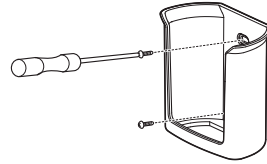

- 3 Slide the remote control into the holder.

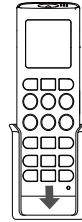

Operating method

Point the remote control towards the signal receiver at the bottom of the air conditioner to operate it.

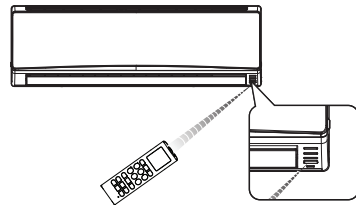



! NOTE

- The remote control may operate other electronic devices if pointed towards them. Make sure to point the remote control towards the signal receiver of the air conditioner.
- For proper operation, use a soft cloth to clean the signal transmitter and receiver.



BASIC FUNCTIONS

Cooling your room

(Cooling operation)

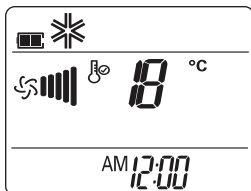

- 1 Press  to turn on the power.
- 2 Press  repeatedly to select the cooling operation.
-  is displayed on the display screen.





- 3 Press  or  to set the desired temperature.
- The temperature range is 18°C (64.4°F)-30°C (80°F).

Heating your room

(Heating operation)

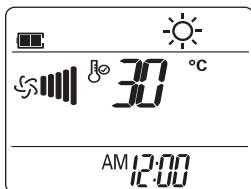
- 1 Press  to turn on the power.
- 2 Press  repeatedly to select the heating operation.
-  is displayed on the display screen.



- 3 Press  or  to set the desired temperature.
- The temperature range is 16°C (60.8°F)-30°C (80°F).



! NOTE

Cooling-only models do not support this function.

Removing humidity

(Dehumidifying operation)

This mode removes excess moisture from an environment with high humidity or in the rainy season, in order to prevent mold from setting in. This mode adjusts the room temperature and the fan speed automatically to maintain the optimal level of humidity.

- 1 Press  to turn on the power.
- 2 Press  repeatedly to select the dehumidifying operation.
-  is displayed on the display screen.

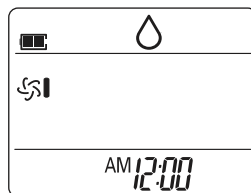



! NOTE

- In this mode you cannot adjust the room temperature, as it is adjusted automatically. Also, the room temperature is not displayed on the display screen.

Airing your room (Air Circulation operation)

This mode only circulates the indoor air without changing the room temperature. The cooling lamp lights up in air circulation mode.

- 1 Press  to turn on the power.
- 2 Fan button : Press  turn on the air circulation operation.

Mode button : Press  repeatedly to select air circulation operation.

-  is displayed on the display screen.

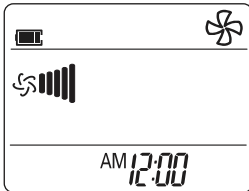



- 3 Press  to adjust the fan speed.

Adjusting the fan speed



- 1 Press  repeatedly to adjust the fan speed.

- Select  if you want natural air.
The fan speed adjusts automatically.

Adjusting the air flow direction

- 1 To adjust the direction of the flow vertically, press  change the air flow direction automatically.
- This function is apply for only turn On/Off.
- 2 To adjust the direction of the flow horizontally, press  change the air flow direction automatically.
- This function is apply for only turn On/Off.

! NOTE

- Adjusting the air flow direction horizontally may not be supported, depending on the model.
- Adjusting the air deflector arbitrarily may cause product failure.
- If you restart the air conditioner, it starts to operate with the previously set direction of air flow, so the air deflector may not match the icon displayed on the remote control. When this occurs, press  or  to adjust the direction of the air flow again.

Setting the timer

You can use the timer function to save energy and to use the air conditioner more efficiently.

Setting the current time

- 1 Press  and hold it for longer than 3 seconds.
- The AM/PM icon flickers at the bottom of the display screen.

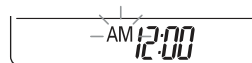

- Press or to select the times.
- Press to finish.

Turning on the air conditioner automatically at a set time

- Press .
 - The icon below flickers at the bottom of the display screen.



- Press or to select the times.
- Press to finish.
- When setting the timer, current time and ON icon are displayed on the display screen indicating that the desired time is set.

Turning off the air conditioner automatically at a set time

- Press .
 - The icon below flickers at the bottom of the display screen.

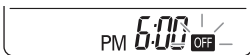

- Press or to select the times.
- Press to finish.
- When setting the timer, current time and OFF icon are displayed on the display screen indicating that the desired time is set.

Canceling the timer setting

- Press .
- Press or to select the timer setting to cancel.
- Press .
 - To cancel all timer settings, press .

Setting sleep mode

Use the sleep mode to turn off the air conditioner automatically when you go to sleep.

- Press to turn on the power.
- Press .
- Press or to select the hour (up to 7 hours).
- Press to finish.
 - is displayed on the display screen in sleep mode.

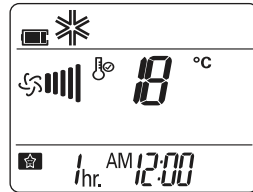

NOTE



In the Cooling and Dehumidifying modes, the temperature increases by 1°C(33.8°F) after 30 minutes and by a further 1°C(33.8°F) after another 30 minutes for a more comfortable sleep. The temperature increases with up to 2°C(35.6°F) from the preset temperature.

ADVANCED FUNCTIONS

The air conditioner offers some additional advanced functions.

Changing room temperature quickly (Jet Cool)

This mode allows you to cool indoor air quickly in summer or warm it quickly in winter.

- 1 Press  to turn on the power.
- 2 Press .

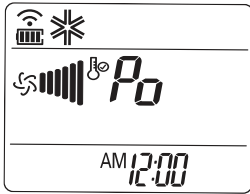

- In jet cooling mode, strong air blows out at a temperature of 18°C (64.4°F)- 30°C (80°F) minutes.



! NOTE

- Powerful Cooling
 - H/P Model (Powerful Heating Option is excluded)
Enable in Cooling/Dehumidifying/Air Clean Operation
 - C/O Model
Enable in Cooling/Dehumidifying/Fan/Artificial Intelligent/Air Clean Operation
- This function may not be supported, depending on the model.

Indoor air purification

Auto Clean operation

In the cooling and dehumidifying operations, moisture is generated inside the indoor unit. Use the auto cleaning function to remove such moisture.

- 1 Press .
-  is displayed on the display screen.

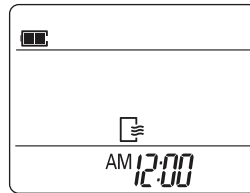
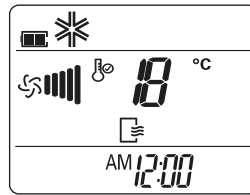



- If you turn off the power, the fan operates for 30 minutes and cleans the inside of the indoor unit.

! NOTE

Some buttons cannot be used while the auto cleaning function is in operation.

Plasma Purification operation (Optional)

The plasma filter developed by LG removes microscopic contaminants from the intake air completely to supply clean and fresh air.

- 1 Press  to turn on the power.
- 2 Press .
 -  is displayed on the display screen.

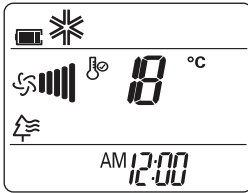





NOTE

- You can use this function by pressing  without turning the air conditioner on.
- Both the plasma lamp and the cooling lamp light up while plasma purification is in operation.
- This function may not be supported, depending on the model.

Auto operation (Optional) (Artificial intelligence)

Cooling-only models

In this mode, the fan speed and the temperature adjust automatically, based on the room temperature.

- 1 Press  to turn on the power.
- 2 Press  repeatedly to select auto operation.
- 3 Press  or  to select the desired operation code if the temperature is higher or lower than the desired temperature.

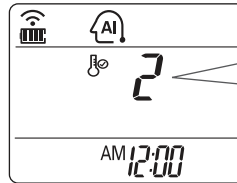

Code	Description
2	Cool
1	Cool slightly
0	Maintain room temperature
-1	Heat slightly
-2	Heat

NOTE

- In this mode, you cannot adjust the fan speed, but you can set the air deflector to rotate automatically.
- This function may not be supported, depending on the model.

Auto Changeover operation (Optional)

This mode changes the operation mode automatically to maintain the set temperature at $\pm 2^{\circ}\text{C}$ (35.6°F).

- 1 Press to turn on the power.
- 2 Press repeatedly to select the auto changeover operation.
 - is displayed on the display screen.

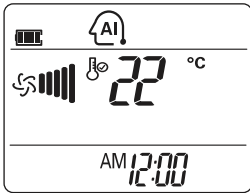

- 3 Press or to set the desired temperature.
 - The temperature range is 18°C (64.4°F) - 30°C (80°F).
- 4 Press repeatedly to select the fan speed.

! NOTE

This function may not be supported, depending on the model.

$^{\circ}\text{C}/^{\circ}\text{F}$ Conversion

The unit converts from $^{\circ}\text{C}$ to $^{\circ}\text{F}$ or from $^{\circ}\text{F}$ to $^{\circ}\text{C}$ if Room Temperature KEY is pressed for 5 seconds.

Energy saving cooling mode

This mode minimizes power consumption during cooling and increases the set temperature to the optimal level for a more comfortable environment.

The temperature automatically sets at 22°C (71.6°F) if ambient temperature is below 22°C (71.6°F).

The temperature maintains if ambient temperature is above 22°C (71.6°F).

- 1 Press to turn the power on.
 - 2 Press repeatedly to select the cooling operation.
 - 3 Press .
- is displayed on the display screen.

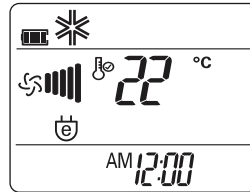

! NOTE

This function may not be supported, depending on the model.

Display screen brightness

You can adjust the brightness of the indoor unit display screen.

- 1 Press to turn on/off the Display screen.

! NOTE

This function may not be supported, depending on the model.

Operating the air conditioner without the remote control

You can use the On/Off button of the indoor unit to operate the air conditioner when the remote control is unavailable. However, the fan speed is set to high.

- 1 Open the front cover.
 - Lift up both sides of the cover slightly.

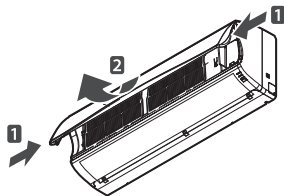

* The feature can be changed according to type of model.

- 2 Press the On/Off button.

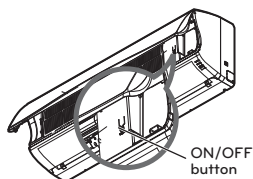

* The feature can be changed according to type of model.

- For cooling and heating models, the operation mode changes, depending on the room temperature.

Room temp.	Set temp.	Operation mode
Below 21°C(69.8°F)	24°C(75.2°F)	Heating operation
Above 21°C(69.8°F) And Below 24°C(75.2°F)	23°C(73.4°F)	Dehumidifying operation
Above 24°C(75.2°F)	22°C(71.6°F)	Cooling operation

- For cooling-only models, the temperature is set to 22°C (71.6°F).

Restarting the air conditioner automatically

When the air conditioner is turned on again after a power failure, this function restores the previous settings. This function is a factory default setting.

Disabling auto restart

- 1 Open the front cover.
 - Lift up both sides of the cover slightly.

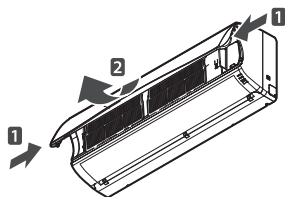

* The feature can be changed according to type of model.

- 2 Press the On/Off button and hold it for 6 seconds.
 - The unit will beep twice and the lamp will blink 6 times.

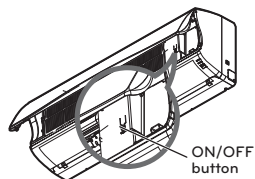

* The feature can be changed according to type of model.

- To re-enable the function, press the On/Off button and hold it for 6 seconds. The unit will beep twice and the blue lamp will blink 4 times.

NOTE

If you press and hold the On/Off button for 3 – 5 seconds instead of 6 seconds, the unit will switch to the test operation. In the test operation, the unit blows out strong air for cooling for 18 minutes and then returns to the factory default settings.

MAINTENANCE

Clean the product regularly to maintain optimal performance and to prevent possible breakdown.

* This may not be provided, depending on the model.

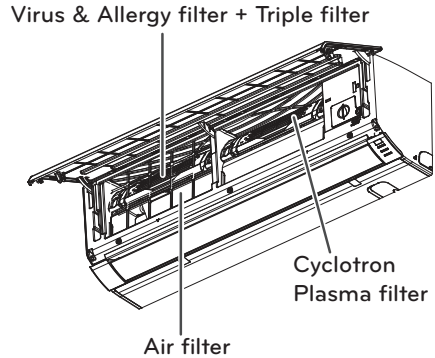
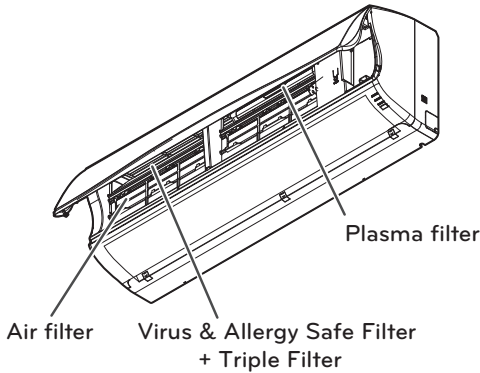

* The feature can be changed according to type of model.

Item	Cleaning interval	Cleaning method
Air filter	2 weeks	See "Cleaning air filter."
Virus & Allergy Safe Filter +Triple Filter	3 months	See "Cleaning anti-allergy filter and triple Filter."
Plasma filter*	3 months	See "Cleaning the plasma filter."
Indoor unit surface	Regularly	Use a soft, dry cloth. Do not use bleach or abrasives.
Outdoor unit	Regularly	Use steam to clean the heat exchanger coils and the panel vents (consult with technician).

! CAUTION

- Turn off the power and unplug the power cord before you perform any maintenance; otherwise it may cause electric shock.
- Never use water that is hotter than 40°C(104°F) when you clean the filters. It may cause deformation or discoloration.
- Never use volatile substances when you clean the filters. They may damage the surface of the product.

! NOTE

- The location and shape of the filters may differ, depending on the model.
- Make sure to clean the heat exchanger coils of the outdoor unit regularly, as dirt collected in the coils may decrease the operational efficiency or increase energy costs.

Cleaning the air filter

Clean the air filter once every 2 weeks or more if necessary.

- 1 Turn off the power and unplug the power cord.
- 2 Open the front cover.
 - Lift up both sides of the cover slightly.

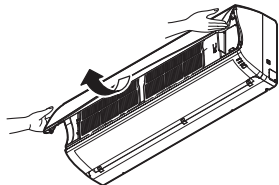

* The feature can be changed according to type of model.

- 3 Hold the knob of the air filter, lift it up slightly and remove it from the unit.

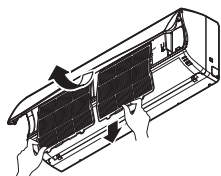

* The feature can be changed according to type of model.

- 4 Clean the filter with a vacuum cleaner or with warm water.
 - If dirt is difficult to remove, wash the filter in lukewarm water with detergent.
- 5 Dry the filter in the shade.

Cleaning the anti-allergy filter and triple filter (Optional)

- 1 Turn off the power and unplug the power cord.
- 2 Open the front cover and remove the air filter (see "Cleaning air filter").
- 3 Pull out the anti-allergy filter and the triple filter.



* The feature can be changed according to type of model.

- 4 Dry the filter in direct sunlight for 2 hours.

! NOTE

The location and shape of the filters may differ, depending on the model.

Cleaning the plasma filter (Optional)

- 1 Turn off the power and unplug the power cord.
- 2 Open the front cover and remove the air filter (see "Cleaning air filter").
- 3 Remove the plasma filter in 10 seconds.

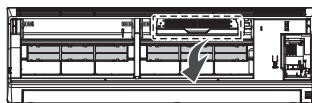

* The feature can be changed according to type of model.

- 4 Use a vacuum cleaner to remove any dirt.
 - If dirt is difficult to remove, wash the filter with lukewarm water.
- 5 Dry the filter in the shade.

! NOTE

- The location of the filters may differ, depending on the model.
- The plasma filter may not be included in some models.

TROUBLESHOOTING

Self-diagnosis function

This product has a built-in self-diagnosis function. If an error occurs, the lamp of the indoor unit will blink in 2 second intervals. If this occurs, contact your local dealer or service center.

Before requesting service

Please check the following before you contact the service center. If the problem persists, contact your local service center.

Problem	Possible causes	Corrective action
There is a burning smell and a strange sound coming from the unit.		Turn off the air conditioner, unplug the power cord and contact the service center.
Water leaks from the indoor unit even when the humidity level is low.		
The power cord is damaged or generating excessive heat.		
A switch, a circuit breaker (safety, ground) or a fuse is not operated properly.		
The air conditioner does not work.	The air conditioner is unplugged.	Check whether the power cord is plugged into the outlet.
	A fuse is blown or the power supply is blocked.	Replace the fuse or check if the circuit breaker has tripped.
	A power failure has occurred.	Turn off the air conditioner when a power failure occurs. When the power is restored, wait 3 minutes, and then turn on the air conditioner.
	The voltage is too high or too low.	Check if the circuit breaker has tripped.
	The air conditioner turned off automatically at a preset time.	Press the power button again.

Problem	Possible causes	Corrective action
The air conditioner does not generate cool air.	Air is not circulating properly.	Make sure that there are no curtains, blinds or furniture blocking the front of the air conditioner.
	The air filter is dirty.	Clean the air filter once every 2 weeks. See "Cleaning Air Filter" for more information.
	The room temperature is too high.	In summer, it may take some time to cool indoor air. In this case, select the jet cool operation to cool indoor air quickly.
	Cold air is escaping from the room.	Make sure that no cold air is escaping through ventilation points in the room.
	The desired temperature is higher than the set temperature.	Set the desired temperature to a level lower than the current temperature.
	There is a heating source nearby.	Avoid using a heat generator such as an electric oven or a gas burner while the air conditioner is in operation.
	Air circulation operation is selected.	In the air circulation operation, air blows from the air conditioner without cooling or heating the indoor air. Switch the operation mode to the cooling operation.
It is not possible to adjust the fan speed.	The auto operation, jet operation or dehumidifying operation is selected.	In some operation modes, such as the jet or dehumidifying operation modes, you cannot adjust the fan speed. Select an operation mode in which you can adjust the fan speed.
It is not possible to adjust the temperature.	The air circulation operation or jet operation is selected.	In some operation modes, such as the air circulation or jet operation mode, you cannot adjust the temperature. Select an operation mode in which you can adjust the temperature.

Operation ranges

For Heat & Cool model, heating operation range follows the below table.

Heating operation range	Outdoor temperature
	0 ~ 24 °C

* When the outdoor temperature drops below 0 °C, heating capacity may drop slightly depending on the operation condition.

دليل المالك
جهاز تكييف
الهواء

يرجى قراءة دليل المالك هذا بعناية قبل تشغيل جهازك
وإرجى الاحتفاظ به للرجوع إليه في المستقبل.

النوع: مثبت على الحائط

إرشادات لتوفير الطاقة

إليك بعض الإرشادات التي ستساعدك في تخفيض استهلاك الطاقة إلى أدنى حد ممكن عند استخدامك مكيف الهواء. يمكنك استخدام مكيف الهواء بطريقة أكثر فاعلية وكفاءة بالرجوع إلى التعليمات المدرجة أدناه:

- لا تقم بتبريد المكان بشكل مفرط. فقد يضر ذلك بصحتك وقد يستهلك مزيدًا من الطاقة.
- قم بحجب أشعة الشمس بأحذية أو ستائر أثناء تشغيل مكيف الهواء.
- احرص دائمًا على غلق الأبواب أو النوافذ بإحكام أثناء تشغيل مكيف الهواء.
- قد يضبط اتجاه تدفق الهواء رأسياً أو أفقياً لأجل تدوير الهواء داخل المكان.
- قم بزيادة سرعة المروحة لتبريد أو تدفئة الهواء بسرعة وفي فترة زمنية قصيرة.
- احرص على فتح النوافذ بانتظام لتهوية المكان حيث أن نوعية الهواء الداخلي قد تفسد إذا تم استخدام المكيف لساعات عديدة.
- نظف مرشح الهواء كل أسبوعين. قد يتسبب الغبار والقاذورات التي تتجمع في مرشح الهواء في حجب الهواء المتدفق أو إضعاف خواص التبريد/نزع الرطوبة.

ولسجلاتك

احتفظ بهذه الصفحة عند استلامها وأظهرها في حالة احتياجها لإثبات تاريخ الشراء أو للمسائل المتعلقة بالضمان. اكتب رقم الموديل والرقم التسلسلي هنا:

رقم الموديل:

الرقم التسلسلي:

يمكنك إيجادها على ملصق على جانب كل وحدة.

اسم الموزع:

تاريخ الشراء:

تعليمات هامة للسلامة

اقرأ على جميع التعليمات قبل استخدام الجهاز.

احرص دائمًا على الالتزام بالاحتياطات التالية لتجنب المواقف الخطرة ولضمان الحصول على أفضل أداء لجهازك.

تحذير

تجاهل هذه التوجيهات قد ينتج عنه وقوع إصابة خطيرة أو وفاة.

تنبيه

تجاهل هذه التوجيهات قد ينتج عنه وقوع إصابة طفيفة أو تلف المنتج.

تحذير

- التركيب أو الإصلاحات التي تتم بواسطة أشخاص غير مؤهلين قد ينتج تعرضك أنت والآخرين للمخاطر.
- يجب أن تتوافق عملية التثبيت مع قوانين البناء المحلية.
- الغرض من المعلومات الواردة في هذا الدليل هو استخدامها من قبل فني صيانة مؤهل ملم بإجراءات السلامة ومزود بالأدوات وأجهزة الاختبار الملائمة.
- عد قراءة كافة التعليمات الواردة بهذا الدليل واتباعها بحرص قد ينتج عنه تعطل الجهاز أو تلف الممتلكات أو وقوع إصابة شخصية و/أو وفاة.

التركيب

- استخدم قاطع دائرة وصمامًا قياسيين يتوافقان مع تصنيف جهاز تكييف الهواء. وقد يؤدي التقصير في القيام بذلك إلى حدوث صدمة كهربائية أو فشل المنتج.
- يُرجى الاتصال بمركز خدمة معتمد عند تركيب أو نقل جهاز تكييف الهواء. وقد يؤدي التقصير في القيام بذلك إلى حدوث إصابة خطيرة أو فشل المنتج.
- استخدم دائمًا قابس ومأخذ طاقة مع طرف أرضي. وقد يؤدي التقصير في القيام بذلك إلى حدوث صدمة كهربائية أو فشل المنتج.
- قم بتركيب اللوحة وغطاء صندوق التحكم بأمان. وقد يؤدي التقصير في القيام بذلك إلى انفجار أو اندلاع حريق.
- قم بتركيب منفذًا كهربائيًا وقاطع دائرة قبل استخدام جهاز تكييف الهواء. وقد يؤدي التقصير في القيام بذلك إلى حدوث صدمة كهربائية أو فشل المنتج.
- استخدم قاطع دائرة وصمامًا قياسيين يتوافقان مع تصنيف جهاز تكييف الهواء. وقد يؤدي التقصير في القيام بذلك يؤدي إلى حدوث صدمة كهربائية أو فشل المنتج.
- لا تعزل كابل الطاقة ولا تقوم بإبطالته. في حالة حدوث خدوش بكابل الطاقة أو تقشير طبقته البلاستيكية أو تلفه، يجب استبداله. فقد يؤدي الكابل بحالته هذه إلى اندلاع حريق أو حدوث صدمة كهربائية.
- توخ الحذر عند فك أو تركيب جهاز تكييف الهواء. وقد يؤدي التقصير في القيام بذلك إلى حدوث إصابة خطيرة أو فشل المنتج.
- يُرجى الاتصال بمركز خدمة معتمد عند تركيب أو نقل جهاز تكييف الهواء. وقد يؤدي التقصير في القيام بذلك إلى حدوث إصابة خطيرة أو فشل المنتج.
- لا تقم بتركيب جهاز تكييف الهواء على سطح غير مستقر أو في مكان ينطوي على خطر سقوطه. فقد يؤدي هذا إلى الوفاة أو إصابة شخصية أو فشل المنتج.

التشغيل

- لا تدع جهاز تكييف الهواء مشغلاً لفترة طويلة عند الارتفاع الشديد لدرجة الرطوبة أو ترك باب أو نافذة مفتوحة. وقد يؤدي التقصير في القيام بذلك إلى فشل المنتج.
- تأكد من عدم سحب سلك الطاقة أو تلفه أثناء تشغيل جهاز تكييف الهواء. وقد يؤدي التقصير في القيام بذلك إلى اندلاع حريق أو حدوث صدمة كهربائية أو فشل المنتج.
- لا تضع أي أشياء فوق سلك الطاقة. فقد يؤدي هذا إلى حدوث صدمة كهربائية أو فشل المنتج.
- لا تقم بتشغيل جهاز تكييف الهواء ولا إيقاف تشغيله عن طريق توصيل قابس الطاقة أو فصله. فقد يؤدي هذا إلى اندلاع حريق أو حدوث صدمة كهربائية.
- تجنب لمس جهاز تكييف الهواء أو تشغيله أو إصلاحه بيديك المبتلتين. فقد يؤدي هذا إلى حدوث صدمة كهربائية أو فشل المنتج.
- لا تضع سخناً أو أي أجهزة تسخين أخرى بالقرب من كابل الطاقة. فقد يؤدي هذا إلى اندلاع حريق أو حدوث صدمة كهربائية أو فشل المنتج.
- لا تسمح بمرور المياه داخل جهاز تكييف الهواء. فقد يؤدي هذا إلى انفجار أو اندلاع حريق.
- لا تترك مواد قابلة للاشتعال، مثل الجازولين والبنزين ومخفف الدهان بالقرب من جهاز تكييف الهواء. فقد يؤدي هذا إلى انفجار أو اندلاع حريق.
- لا تستخدم جهاز تكييف الهواء لفترة زمنية طويلة مكان صغير دون تهوية. قم بتهوية المكان بشكل منتظم. وقد يؤدي التقصير في القيام بذلك إلى انفجار أو اندلاع حريق.
- في حالة تسرب الغاز، قم بالتهوية بشكل كافٍ قبل استخدام جهاز تكييف الهواء مرة أخرى. وقد يؤدي التقصير في القيام بذلك إلى انفجار أو اندلاع حريق.
- أفضل قابس الطاقة في حالة صدور ضجيج أو رائحة أو دخان من جهاز تكييف الهواء. وقد يؤدي التقصير في القيام بذلك إلى انفجار أو اندلاع حريق.
- قم بإيقاف التشغيل وإغلاق نافذة في حالة الرياح الشديدة أو الإعصار. وإن أمكن، قم بإزالة المنتج من النافذة قبل وصول الإعصار.
- لا تلمس فلتر كهراء الساكنة بعد فتح منفس المبرد الأمامي. وقد يؤدي التقصير في القيام بذلك إلى حدوث صدمة كهربائية أو فشل المنتج.
- يرجى الاتصال بمركز خدمة معتمد عند انغمار جهاز تكييف الهواء في المياه بسبب الفيضانات. وقد يؤدي التقصير في القيام بذلك إلى انفجار أو اندلاع حريق.
- احرص على عدم دخول المياه إلى المنتج.
- تأكد من القيام بالتهوية الكافية عند استخدام جهاز تكييف الهواء هذا وجهاز تدفئة، مثل سخان في آن واحد. وقد يؤدي التقصير في القيام بذلك إلى اندلاع حريق أو حدوث إصابة خطيرة أو فشل المنتج.
- قم بإيقاف تشغيل مصدر الطاقة الرئيسي، وافصل قابس الطاقة عند قيامك بتنظيف أو إصلاح جهاز تكييف الهواء. وقد يؤدي التقصير في القيام بذلك إلى الوفاة أو حدوث إصابة خطيرة أو فشل المنتج.
- أفضل قابس الطاقة عند عدم استخدام جهاز تكييف الهواء لفترة زمنية طويلة. وقد يؤدي التقصير في القيام بذلك إلى فشل المنتج.
- لا تضع أي أشياء فوق جهاز تكييف الهواء. فقد يؤدي هذا إلى فشل المنتج.
- للتنظيف الداخلي، اتصل بمركز خدمة أو وكيل معتمد.
- لا تستخدم المساحيق الشديدة التي تسبب تآكل أو تلف للوحدة.
- قد تسبب المساحيق الشديدة عطل المنتج، أو نشوب حريق، أو صدمة كهربائية.

⚠️ تنبيه

التركيب

- تأكد مما إذا كان هناك تسرب لسائل التبريد بعد قيامك بتركيب أو إصلاح جهاز تكييف الهواء. وقد يؤدي التقصير في القيام بذلك إلى فشل المنتج.
- قم بتركيب خرطوم الصرف بشكل صحيح لتصريف المياه على نحو سلس من الماء المكثف. وقد يؤدي التقصير في القيام بذلك إلى فشل المنتج.
- احرص على وجود أرضية مستوية عند تركيب المنتج.
- قم بتركيب جهاز تكييف الهواء في مكان لا يزعج فيه الضجيج الصادر من وحدة الجهاز خارج المبنى أو غاز العادم الجيران. وقد يؤدي التقصير في القيام بذلك إلى النزاع بين الجيران.
- عندما نقل هذا الجهاز، يجب أن يكون هناك ما لا يقل شخصين أو أكثر أو رافعة شوكية. فقد يؤدي هذا إلى إصابة خطيرة.
- لا تقم بتركيب جهاز تكييف الهواء في مكان يتعرض فيه لرياح البحر (رش الملح) مباشرة. فقد يؤدي هذا إلى فشل المنتج.

التشغيل

- لا تعرض الأشخاص ولا الحيوانات ولا النباتات إلى موجة الهواء البارد أو الساخن الصادر من جهاز تكييف الهواء. فقد يؤدي هذا إلى إصابة خطيرة.
- لا تستخدم المنتج لأغراض خاصة، مثل حفظ الأطعمة أو أعمال فنية، إلخ. إنه جهاز تكييف هواء للمستهلك، وليس نظام تبريد دقيق. قد يؤدي هذا إلى الوفاة أو اندلاع حريق أو حدوث صدمة كهربائية.
- لا تسد مدخل أو مخرج تدفق الهواء. فقد يؤدي هذا إلى انفجار أو فشل المنتج.
- لا تستخدم مواد التنظيف القوية ولا المذيبات ولا مياه الرش عند تنظيف جهاز تكييف الهواء. استخدم قطعة قماش ناعمة. فقد يؤدي هذا إلى إصابة خطيرة أو فشل المنتج.
- لا تلمس أبدًا الأجزاء المعدنية في جهاز تكييف الهواء عند إزالة فلتر الهواء. فقد يؤدي هذا إلى إصابة خطيرة أو فشل المنتج.
- لا تضع أي أشياء فوق جهاز تكييف الهواء، فقد يؤدي هذا إلى فشل المنتج.
- أدخل دائمًا الفلتر وثبته بإحكام بعد تنظيفه. قم بتنظيف الفلتر مرة كل أسبوعين أو في كثير الأحيان، إذا لزم الأمر.
- لا تدخل يدك أو غيرها من الأشياء في مدخل أو مخرج الهواء أثناء تشغيل جهاز تكييف الهواء. فقد يؤدي هذا إلى حدوث صدمة كهربائية.
- لا تشرب المياه الذي تم تصريفه من جهاز تكييف الهواء. فقد يؤدي إلى مضاعفات صحية خطيرة.
- استخدام كرسيًا أو سلمًا قويًا عند تنظيف أو صيانة أو إصلاح جهاز تكييف الهواء على ارتفاع. وقد يؤدي التقصير في القيام بذلك إلى حدوث إصابة خطيرة أو فشل المنتج.
- لا تخلط بين البطاريات المخصصة لجهاز التحكم عن بعد وأنواع أخرى من البطاريات ولا تخلط بين البطاريات الجديدة والبطاريات المستعملة. وقد يؤدي التقصير في القيام بذلك إلى فشل المنتج.
- لا تُعيد شحن البطاريات ولا تفككها. وقد يؤدي التقصير في القيام بذلك إلى انفجار أو اندلاع حريق أو إصابة خطيرة.
- توقف عن استخدام جهاز التحكم عن بعد، إذا كان هناك تسرب سائل من البطارية. في حالة تعرض ملابسك أو بشرتك لسائل البطارية من خلال تسرب، فعليك بغسلها بالمياه النظيفة. وقد يؤدي التقصير في القيام بذلك إلى إصابة خطيرة.
- في حالة ابتلاعك سائل البطارية المتسرب، فاغسل فمك من الداخل جيدًا، ثم استشر الطبيب. وقد يؤدي التقصير في القيام بذلك إلى مضاعفات صحية خطيرة.

جدول المحتويات

١٣ الوظائف المتقدمة	٢ نصائح لتوفير الطاقة
١٣ تغيير درجة حرارة الغرفة بسرعة	٣ احتياطات السلامة
١٣ تنقية الهواء داخل الغرفة	٦ قبل الاستخدام
١٣ - عملية التنظيف التلقائية	٦ المكونات
١٤ عملية تنقية البلازما	٨ استخدام جهاز التحكم عن بُعد
١٤ التشغيل التلقائي	٩ - إدخال البطاريات
١٥ التحول التلقائي في التشغيل	٩ - تركيب حامل جهاز التحكم عن بُعد
١٥ وضع التبريد الموفر للطاقة	
١٥ درجة سطوع شاشة العرض	١٠ الوظائف الأساسية
١٦ تشغيل جهاز تكييف الهواء دون جهاز التحكم عن بُعد	١٠ تبريد الغرفة
١٦ إعادة تشغيل تكييف الهواء بصورة تلقائية	١٠ تسخين الغرفة
	١٠ إزالة الرطوبة
١٧ الصيانة	١١ تهوية الغرفة
١٨ تنظيف فلتر الهواء	١١ ضبط سرعة المروحة
١٨ تنظيف الفلتر المضاد للحساسية والفلتر الثلاثي (اختياري)	١١ ضبط اتجاه تدفق الهواء
١٨ تنظيف فلتر البلازما (اختياري)	١١ ضبط الموقت
	١١ - ضبط الوقت الحالي
١٩ استكشاف الأعطال وإصلاحها	١٢ - تشغيل جهاز تكييف الهواء تلقائيًا في وقت محدد
١٩ وظيفة التشخيص الذاتي	١٢ - إيقاف تشغيل جهاز تكييف الهواء تلقائيًا في وقت محدد
١٩ قبل طلب الخدمة	١٢ - إلغاء ضبط الموقت
	١٢ - إعداد وضع السكون

قبل الاستخدام

المكونات

الوحدة الداخلية

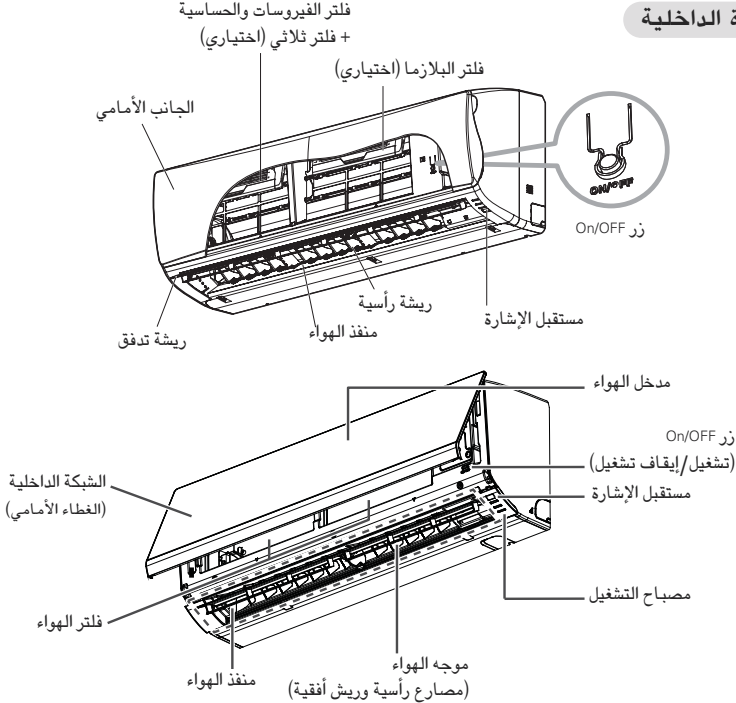

• يمكن تغيير الميزة بحسب نوع الطراز.

ملاحظة !

قد يختلف عدد مصابيح التشغيل ومواقعها باختلاف طراز جهاز تكييف الهواء.

الوحدة الخارجية

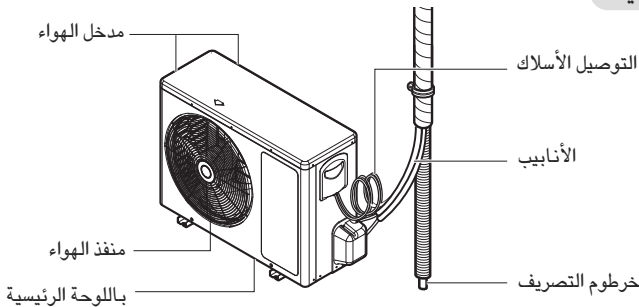

• يمكن تغيير الميزة بحسب نوع الطراز.

استخدام جهاز التحكم عن بُعد

يمكنك تشغيل جهاز تكييف الهواء بشكل أكثر سهولة مع جهاز التحكم عن بُعد. ستجد أزرار الوظائف الإضافية أسفل غطاء جهاز التحكم عن بُعد.

جهاز التحكم عن بُعد اللاسلكي

الوصف	شاشة العرض	لوحة التحكم
زر البلازما*: ينقي الهواء عن طريق إزالة الجزيئات التي تدخل إلى الوحدة الداخلية.		PLASMA
زر دوران الهواء*: يستخدم لتدوير هواء الغرفة دون تبريد أو تدفئة.		FAN
الزر التلقائي لوضع السكون*: يضبط التشغيل التلقائي لوضع السكون.		SLEEP
أزرار ضبط درجة الحرارة: تضبط درجة حرارة الغرفة عند التبريد والتسخين.		TEMP
الزر تشغيل/إيقاف تشغيل: يقوم بتشغيل الجهاز وإيقاف تشغيله.	-	ON/OFF
زر سرعة المروحة الداخلية: يضبط سرعة المروحة.		FAN SPEED
وضع التشغيل. تشغيل وظيفة التبريد (*). / التشغيل التلقائي أو تغيير التشغيل التلقائي (A). / تشغيل وظيفة إزالة الرطوبة (D) / تشغيل وظيفة التدفئة (S). / دوران الهواء (F).		MODE
زر التبريد السريع*: يبرد درجة الحرارة الداخلية خلال فترة زمنية قصيرة.		JET COOL
زر اتجاه تدفق الهواء: يضبط اتجاه تدفق الهواء في الاتجاه الرأسي أو الأفقي.		SWING
زر عرض درجة الحرارة: يعرض درجة حرارة الغرفة.		ROOM TEMP
زر المؤقت: يضبط الوقت الحالي ووقت البدء/الانتهاء.		ON / OFF
أزرار الوظائف: يضبط الوقت ويضبط الوظائف الخاصة.		A/CLEAN E/SAVING LIGHT
زر ضبط/مسح: يضبط أو يلغي الوظائف.	-	SET CLEAR
زر إعادة الضبط: يعيد ضبط إعدادات تكييف الهواء.	-	○

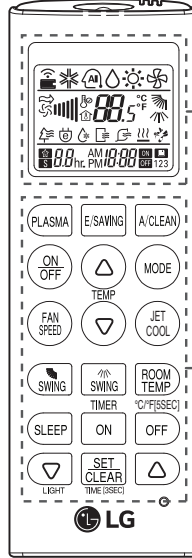

شاشة العرض

لوحة التحكم

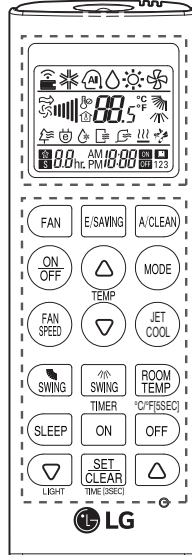

* قد تكون بعض الوظائف غير مدعومة، بناءً على الطراز.

٢ قم بتركيب الحامل عن طريق تثبيت مسمارين بإحكام باستخدام مفك.

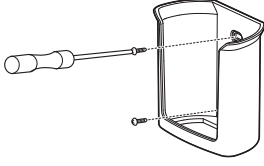

٣ أدخل جهاز التحكم عن بُعد في الحامل.

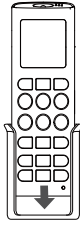

طريقة التشغيل

وجه جهاز التحكم عن بُعد ناحية جهاز استقبال الإشارة في الجزء السفلي من جهاز تكييف الهواء لتشغيله.

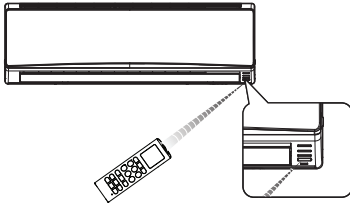

ملاحظة !

- من الممكن أن يُشغّل جهاز التحكم عن بُعد أجهزة إلكترونية الأخرى في حالة توجيهه إليها. وتأكد من توجيه جهاز التحكم عن بُعد ناحية جهاز استقبال الإشارة في جهاز تكييف الهواء.
- من أجل التشغيل السليم، استخدام قطعة قماش ناعمة لتنظيف جهاز إرسال واستقبال الإشارة.

إدخال البطاريات

أدخل البطاريات قبل استخدام جهاز التحكم عن بُعد. ونوع البطارية المستخدم هو AAA (١.٥ فولط).
١ قم بإزالة غطاء البطارية.

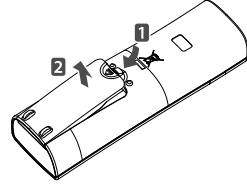

٢ أدخل البطاريات الجديدة، وتأكد من تثبيت أطراف البطاريات بشكل صحيح.

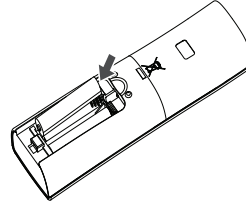

٣ أعد تركيب غطاء البطارية.

ملاحظة !

في حالة بدء تلاشي شاشة عرض جهاز التحكم عن بُعد، فاستبدل البطاريات.

تركيب حامل جهاز التحكم عن بُعد

قم بتركيب الحامل في مكان لا يتعرض لضوء الشمس المباشر لحماية جهاز التحكم عن بُعد.

١ اختر مكاناً آمناً ويمكن الوصول إليه بسهولة.

الوظائف الأساسية

تبريد الغرفة



(عملية التبريد)

١ اضغط على  لتشغيل الطاقة.

٢ اضغط على  بشكل متكرر لتحديد عملية التبريد.

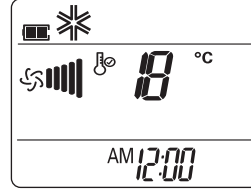
- يظهر حينئذٍ  على شاشة العرض.



٣ اضغط على  أو  لضبط درجة الحرارة المطلوبة.

- تبلغ معدلات درجة الحرارة ١٨ درجة مئوية - ٣٠ درجة مئوية.

تسخين الغرفة



(عملية التسخين)

١ اضغط على  لتشغيل الطاقة.

٢ اضغط على  بشكل متكرر لتحديد عملية التسخين.

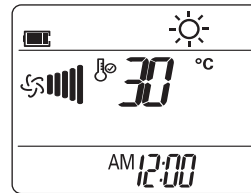
- يظهر حينئذٍ  على شاشة العرض.



٣ اضغط على  أو  لضبط درجة الحرارة المطلوبة.

- تبلغ معدلات درجة الحرارة ١٦ درجة مئوية - ٣٠ درجة مئوية.

إزالة الرطوبة

(عملية التجفيف)

يقوم هذا الوضع بإزالة الرطوبة الزائدة من البيئة ذات درجة الرطوبة العالية أو في موسم الأمطار من أجل منع تراكم العفن. ويضبط هذا الوضع درجة حرارة الغرفة وسرعة المروحة تلقائيًا للحفاظ على المستوى الأمثل للرطوبة.

١ اضغط على  لتشغيل الطاقة.

٢ اضغط على  بشكل متكرر لتحديد عملية التجفيف.

- يظهر حينئذٍ  على شاشة العرض.

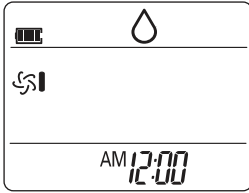



ملاحظة !

- في هذا الوضع، لا يمكنك ضبط درجة حرارة الغرفة: نظرًا لأنه يتم ضبطها تلقائيًا.



ملاحظة !

- لا تدعم طُرز التبريد فقط هذه الوظيفة.

ضبط اتجاه تدفق الهواء



- ١ لضبط اتجاه تدفق الهواء رأسياً، اضغط  لتغيير اتجاه تدفق الهواء تلقائياً.
- تنطبق هذه الوظيفة للتشغيل/إيقاف التشغيل.
- ٢ لضبط اتجاه تدفق الهواء أفقياً، اضغط  لتغيير اتجاه تدفق الهواء تلقائياً.
- تنطبق هذه الوظيفة للتشغيل/إيقاف التشغيل.

ملاحظة !

- إن ضبط اتجاه تدفق الهواء عمودياً قد لا يكون مدعوماً، ويتوقف ذلك الطراز.
- قد يؤدي ضبط عاكس الهواء بصورة تعسفية إلى فشل المنتج.
- إذا قمت بإعادة تشغيل جهاز تكييف الهواء، يبدأ بالعمل في الاتجاه المعين مسبقاً لتدفق الهواء، ولذلك قد لا يتوافق عاكس الهواء مع الرمز المعروض على جهاز التحكم عن بُعد. وفي حالة حدوث ذلك، اضغط على  أو  لضبط اتجاه تدفق الهواء مرة أخرى.

تهوية الغرفة

(عملية تدوير الهواء)

- يقوم هذا الوضع بتدوير الهواء داخل الغرفة فقط دون تغيير درجة حرارة الغرفة. ويُضيء مصباح التبريد في وضع تدوير الهواء.
- ١ اضغط على  لتشغيل الطاقة.
 - ٢ زر المروحة: اضغط على زر  لتشغيل وظيفة دوران الهواء.
 - زر الوضع: اضغط على زر  بشكل متكرر لتحديد وظيفة دوران الهواء.

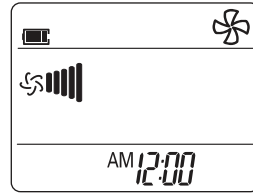

- ٣ اضغط على  لضبط سرعة المروحة.



ضبط الموقت

يمكنك استخدام وظيفة الموقت لتوفير الطاقة واستخدام جهاز تكييف الهواء بفعالية أكبر.

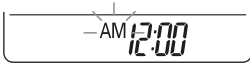

ضبط الوقت الحالي

- ١ اضغط على  واستمر في الضغط لأكثر من ٣ ثواني.
- يومض رمز AM/PM في الجزء السفلي من شاشة العرض.



- ٢ اضغط على  أو  إلى أن يتم ضبط الوقت المطلوب.
- ٣ اضغط على  للإنتهاء.

ضبط سرعة المروحة

- ١ اضغط على  بشكل متكرر لضبط سرعة المروحة.
- حدد  إذا كنت تريد هواءً طبيعيًا.
- يتم ضبط سرعة المروحة تلقائياً.

تشغيل جهاز تكييف الهواء تلقائيًا في وقت

محدد

- ١ اضغط على ON
- ٢ اضغط على زر ON أو OFF لتحديد إعداد المؤقت على وضع الإلغاء.
- ٣ اضغط على SET CLEAR لإلغاء كافة إعدادات المؤقت، اضغط على SET CLEAR

- ١ اضغط على ON
- يومض الرمز الموجود في الجزء السفلي من شاشة العرض.

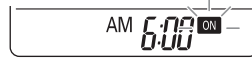

- ٢ اضغط على Δ أو ∇ إلى أن يتم ضبط الوقت المطلوب.
- ٣ اضغط على SET CLEAR للإلغاء.

٤ عند ضبط المؤقت، الوقت الحالي وأيقونة تشغيل تظهر على شاشة العرض مما يشير إلى أنه تم ضبط الوقت المرغوب.

إعداد وضع السكون

استخدم وضع النوم لإيقاف تشغيل تكييف الهواء تلقائيًا عندما تخذل إلى النوم.

- ١ اضغط على زر SLEEP لتشغيل التكييف.
- ٢ اضغط على SLEEP
- ٣ اضغط على زر Δ أو ∇ لتحديد عدد الساعات (حتى ٧ ساعات).
- ٤ اضغط على SET CLEAR لإنهاء العملية.
- يتم عرض SLEEP على شاشة العرض في وضع النوم.

إيقاف تشغيل جهاز تكييف الهواء تلقائيًا في

وقت محدد

- ١ اضغط على OFF
- يومض الرمز الموجود في الجزء السفلي من شاشة العرض.

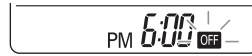

- ٢ اضغط على Δ أو ∇ إلى أن يتم ضبط الوقت المطلوب.
- ٣ اضغط على SET CLEAR للإلغاء.

٤ عند ضبط المؤقت، الوقت الحالي وأيقونة إيقاف تظهر على شاشة العرض مما يشير إلى أنه تم ضبط الوقت المرغوب.

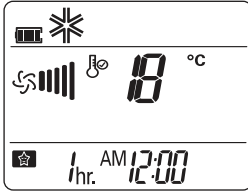

ملاحظة !

في وضعي التبريد والتجفيف، تزداد درجة الحرارة بمقدار درجة مئوية واحدة بعد مرور ٣٠ دقيقة وبمعدل درجة مئوية واحدة أخرى بعد مرور ٣٠ دقائق أخرى للتوصل إلى نوم أكثر راحة.

ترتفع درجة الحرارة إلى ما يصل إلى ٢ درجة مئوية عن درجة الحرارة المضبوطة مسبقًا.

الوظائف المتقدمة

يوفر جهاز تكييف الهواء بعض الوظائف المتقدمة الإضافية.

تغيير درجة حرارة الغرفة بشكل سريع (تبريد سريع)

يسمح لك هذا الوضع بتبريد الهواء داخل الغرفة بشكل أسرع خلال فترة الصيف.

١ اضغط على زر  لتشغيل التكييف.

٢ اضغط على .

تنقية الهواء داخل الغرفة

عملية التنظيف التلقائية

عند استخدام وظائف التبريد وإزالة الرطوبة، تتولد الرطوبة داخل الوحدة الداخلية. استخدم وظيفة التنظيف التلقائي لإزالة مثل هذه الرطوبة.

١ اضغط على زر  لتشغيل التكييف.

٢ اضغط على .

- يتم عرض  على شاشة العرض.

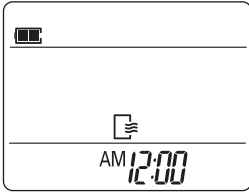
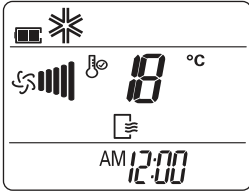

- في حالة قيامك بإيقاف تشغيل الطاقة، تعمل المروحة لمدة ٣٠ دقيقة وتقوم بتنظيف الوحدة الداخلية من الداخل.

ملاحظة !

لا يمكن استخدام بعض الأزرار أثناء تشغيل وظيفة التنظيف التلقائية.

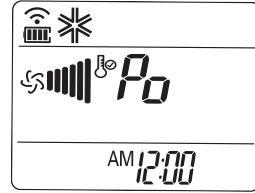

- في وضع التبريد السريع، يخرج تدفق هواء قوي بدرجة حرارة ١٨ درجة مئوية لمدة ٣٠ دقيقة.

ملاحظة !

- التبريد الشديد
- وضع H/P (يستثنى خيار التدفئة الشديدة) يتم تمكين هذا الخيار في وضع التبريد/إزالة الرطوبة/تنظيف الهواء
- طرازات C/O يتم تمكين هذا الخيار في وضع التبريد/إزالة الرطوبة/المروحة/الذكاء الصناعي / وتنظيف الهواء
- قد لا تكون هذه الوظيفة مدعومة، ويتوقف ذلك على الطراز.



التشغيل التلقائي (اختياري) الذكاء الاصطناعي)

طرازات التبريد فقط

في هذا الوضع، سيتم ضبط سرعة المروحة ودرجة الحرارة تلقائياً، بناءً على درجة حرارة الغرفة.

١ اضغط على زر  لتشغيل التكيف.

٢ اضغط على زر  بشكل متكرر لتحديد وظيفة التشغيل التلقائي.

٣ اضغط على زر  أو  لتحديد رمز التشغيل المرغوب إذا كانت درجة الحرارة أعلى أو أقل من درجة الحرارة المطلوبة.

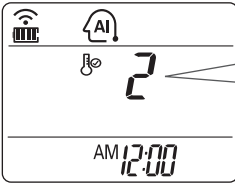

الوصف	الرمز
بارد	2
تبريد لطيف	1
يحاظ على درجة حرارة الغرفة	0
تدفئة لطيفة	-1
تدفئة	-2

ملاحظة !

- في هذا الوضع، لا يمكنك ضبط سرعة المروحة، ولكن يمكنك ضبط عاكس الهواء على التدوير التلقائي.
- قد لا تكون هذه الوظيفة مدعومة، ويتوقف ذلك على الطراز.

تشغيل وظيفة التنقية بجزيئات البلازما (اختياري)

يزيل فلتر التنقية بجزيئات البلازما المصنع من قبل شركة LG الملوثات الميكروسكوبية من الهواء الداخل بشكل كامل لتقديم هواء نظيف ومنعش.

١ اضغط على زر  لتشغيل التكيف.

٢ اضغط على .

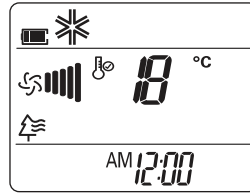

ملاحظة !

- يمكنك استخدام هذه الوظيفة عن طريق الضغط على  دون إيقاف تشغيل جهاز تكيف الهواء.
- يُضيء كلٌّ من مصباح البلازما ومصباح التبريد أثناء تشغيل عملية تنقية البلازما.
- قد لا تكون هذه الوظيفة مدعومة، ويتوقف ذلك على الطراز.

وضع التبريد الموفر للطاقة (اختياري)

يقلل هذا الوضع من استهلاك الطاقة الكهربائية أثناء التبريد ويزيد من درجة الحرارة المضبوطة لتصل إلى المستوى الأمثل لتوفير بيئة مريحة.

يتم ضبط درجة الحرارة تلقائياً على ٢٢ درجة مئوية (٧١.٦ درجة فهرنهايت) إذا كانت درجة الحرارة المحيطة أقل من ذلك ٢٢ درجة مئوية (٧١.٦ درجة فهرنهايت) يتم الاحتفاظ بدرجة الحرارة إذا كانت درجة الحرارة المحيطة أعلى من ٢٢ درجة مئوية (٧١.٦ درجة فهرنهايت).

- ١ اضغط على زر (ON/OFF) لتشغيل التكييف.
- ٢ اضغط على زر (MODE) بشكل متكرر لتحديد وظيفة التبريد.
- ٣ اضغط على (E SWING)
- يتم عرض (AI) على شاشة العرض.

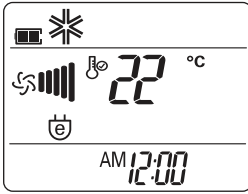

ملاحظة !

قد تكون هذه الوظيفة غير مدعومة، بناءً على الطراز.

درجة سطوع شاشة العرض

يمكنك ضبط درجة سطوع شاشة عرض الوحدة الداخلية.

- ١ ضغطة واحدة (▽) لتشغيل/إيقاف تشغيل شاشة العرض.

ملاحظة !

قد تكون هذه الوظيفة غير مدعومة، بناءً على الطراز.

التحول التلقائي في التشغيل

يغير هذا الوضع وضع التشغيل تلقائياً ليحافظ على درجة الحرارة عند ± 2 درجة مئوية.

- ١ اضغط على زر (ON/OFF) لتشغيل التكييف.
- ٢ اضغط على زر (MODE) بشكل متكرر لتحديد وظيفة تغيير وضع التشغيل تلقائياً.
- يتم عرض (AI) على شاشة العرض.

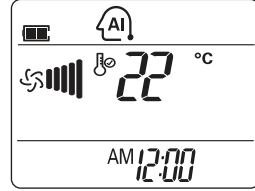

- ٣ اضغط على زر (▽) أو (△) لتحديد درجة الحرارة المرغوبة.
- يكون نطاق درجة الحرارة بين ١٨ درجة مئوية و ٣٠ درجة مئوية.
- ٤ اضغط على زر (FAN SPEED) بشكل متكرر لضبط سرعة المروحة.

ملاحظة !

قد تكون هذه الوظيفة غير مدعومة، بناءً على الطراز.

التحويل من الدرجة المئوية إلى الفهرنهايت

يتم تحويل وحدة القياس من درجة مئوية إلى فهرنهايت أو من فهرنهايت إلى درجة مئوية إذا تم الضغط على زر درجة حرارة الغرفة لمدة ٥ ثواني.

إعادة تشغيل جهاز تكييف الهواء تلقائياً

عند تشغيل جهاز تكييف الهواء مرة أخرى بعد انقطاع الطاقة، تستعيد هذه الوظيفة الإعدادات السابقة. هذه الوظيفة مضبوطة على الإعداد الافتراضي للمصنع.

تعطيل إعادة التشغيل التلقائي

- ١ افتح الغطاء الأمامي.
- ارفع جانبي الغطاء قليلاً.

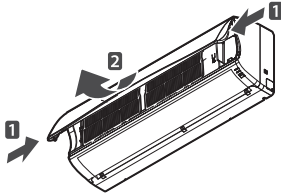

* يمكن أن تتغير الخصائص وفقاً لنوع الطراز.

- ٢ اضغط على الزر تشغيل/إيقاف تشغيل واستمر في الضغط عليه لمدة ٦ ثوانٍ.
- ستصدر الوحدة صفارة مرتين وسيومض المصباح ست مرات.

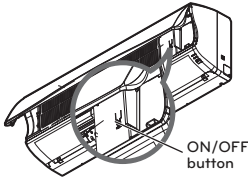

* يمكن أن تتغير الخصائص وفقاً لنوع الطراز.

- لإعادة تمكين هذه الوظيفة، اضغط على الزر تشغيل/إيقاف تشغيل واستمر في الضغط عليه لمدة ٦ ثوانٍ. ستصدر الوحدة صفارة مرتين وسيومض المصباح الأزرق أربع مرات.

ملاحظة !

في حالة قيامك بالضغط مع الاستمرار على الزر تشغيل/إيقاف تشغيل لمدة تتراوح ما بين ٣ و ٥ ثوانٍ بدلاً من ٦ ثوانٍ، فستتحول الوحدة إلى عملية الاختبار. وفي عملية الاختبار، تدفع الوحدة تيار هواء قوياً لمدة ١٨ دقائق، ثم يعود إلى الإعدادات الافتراضية للمصنع.

تشغيل جهاز تكييف الهواء دون جهاز التحكم عن بُعد

يمكنك استخدام الزر تشغيل/إيقاف تشغيل في الوحدة الداخلية لتشغيل جهاز تكييف الهواء في حالة عدم توفر جهاز التحكم عن بُعد. ومع ذلك، يتم ضبط سرعة المروحة على مرتفع.

- ١ افتح الغطاء الأمامي.
- ارفع جانبي الغطاء قليلاً.

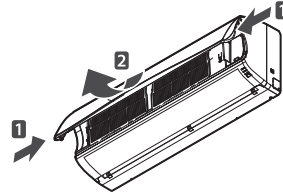

* يمكن أن تتغير الخصائص وفقاً لنوع الطراز.

- ٢ اضغط على الزر تشغيل/إيقاف تشغيل.

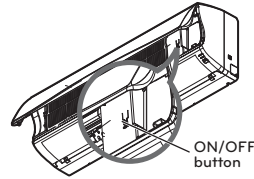

* يمكن أن تتغير الخصائص وفقاً لنوع الطراز.

- بالنسبة إلى طُرز التبريد والتسخين، يتغير وضع التشغيل بحسب درجة حرارة الغرفة.

وضع التشغيل	ضبط درجة الحرارة	درجة حرارة الغرفة
عملية التسخين	٢٤ درجة مئوية	أقل من ٢١ درجة مئوية
عملية التجفيف	٢٢ درجة مئوية	أعلى من ٢١ درجة مئوية وأقل من ٢٤ درجة مئوية
عملية التبريد	٢٢ درجة مئوية	أعلى من ٢٤ درجة مئوية

- بالنسبة إلى طُرز التبريد فقط، يتم ضبط درجة الحرارة على ٢٢ درجة مئوية.

الصيانة

قم بتنظيف المنتج بانتظام للحفاظ على الأداء الأمثل ومنع العطل المحتمل.
* قد لا يتم توفير هذه الوظيفة، ويتوقف ذلك على الطراز.

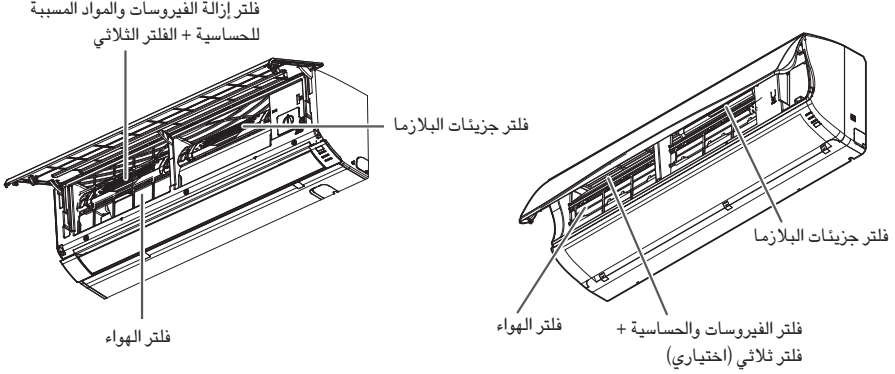

طريقة التنظيف	الفاصل الزمني للتنظيف	العنصر
راجع "تنظيف فلتر الهواء".	أسبوعان	فلتر الهواء
راجع قسم "تنظيف فلتر إزالة الفيروسات والمواد المسببة للحساسية والفلتر الثلاثي".	٣ أشهر	فلتر الفيروسات والحساسية + فلتر ثلاثي (اختياري)
راجع قسم "تنظيف فلتر جزئيات البلازما".	٣ أشهر	فلتر جزئيات البلازما*
استخدم قطعة قماش ناعمة وجافة. لا تستخدم مواد تبييض ولا مزيلات.	بانتظام	سطح الوحدة الداخلية
استخدم البخار لتنظيف ملفات المبادل الحراري وفتحات اللوحة (استشر فنياً).	بانتظام	الوحدة الخارجية

تنبيه

- قم بإيقاف تشغيل الطاقة، وافصل سلك الطاقة قبل إجراء أي صيانة، وإلا قد يؤدي إلى حدوث صدمة كهربائية.
- لا تستخدم أبداً المياه التي درجة حرارتها أعلى من ١٠٤ درجة فهرنهايت (٤٠ درجة مئوية) عند تنظيف الفلاتر. فقد يؤدي هذا إلى تشوه في الشكل أو تغيير في اللون.
- لا تستخدم أبداً المواد الطيارة عند تنظيف الفلاتر. فإنها قد تؤدي إلى إتلاف سطح المنتج.

ملاحظة

- قد يختلف موقع وشكل الفلاتر باختلاف الطراز.
- تأكد من تنظيف ملفات المبادل الحراري والوحدة الخارجية بشكل منتظم؛ نظراً لأن الأوساخ التي تتراكم في الملفات قد تعمل على الحد من الكفاءة التشغيلية أو زيادة تكاليف الطاقة.

٤ قم بتجفيف الفلتر في ضوء الشمس المباشر لمدة ساعتين.

ملاحظة !

قد يختلف موقع وشكل الفلاتر باختلاف الطراز.

تنظيف فلتر البلازما (اختياري)

- ١ قم بإيقاف تشغيل الطاقة، وافصل سلك الطاقة.
- ٢ افتح الغطاء الأمامي، وقم بإزالة فلتر الهواء (راجع "تنظيف فلتر الهواء").
- ٣ قم بإزالة فلتر البلازما في ١٠ ثوانٍ.

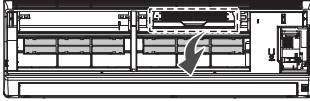

* يمكن أن تتغير الخصائص وفقا لنوع الطراز.

- ٤ استخدام مكنسة كهربائية لإزالة أي أوساخ.
- إذا كان من الصعب إزالة الأوساخ، فاغسل الفلتر بمياه فاترة.
- ٥ قم بتجفيف الفلتر في الظل.

ملاحظة !

- قد يختلف موقع الفلاتر باختلاف الطراز.
- فلتر البلازما غير مضمن في بعض الطرز.

تنظيف فلتر الهواء

قم بتنظيف فلتر الهواء مرة واحدة كل أسبوعين أو أكثر، إذا لزم الأمر.

- ١ قم بإيقاف تشغيل الطاقة، وافصل سلك الطاقة.
- ٢ افتح الغطاء الأمامي.
- ارفع جانبي الغطاء قليلاً.

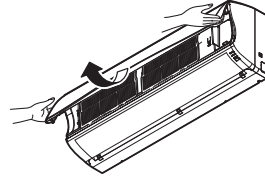

* يمكن أن تتغير الخصائص وفقا لنوع الطراز.

- ٣ امسك مقبض فلتر الهواء، وارفعه قليلاً، ثم قم بإزالته من الوحدة.

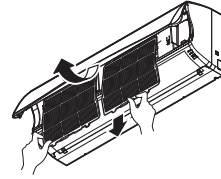

* يمكن أن تتغير الخصائص وفقا لنوع الطراز.

- ٤ قم بتنظيف الفلتر بمكنسة كهربائية أو بمياه دافئة.
- إذا كان من الصعب إزالة الأوساخ، فاغسل الفلتر بمنظف في مياه فاترة.

٥ قم بتجفيف الفلتر في الظل.

تنظيف الفلتر المضاد للحساسية

والفلتر الثلاثي (اختياري)

- ١ قم بإيقاف تشغيل الطاقة، وافصل سلك الطاقة.
- ٢ افتح الغطاء الأمامي، وقم بإزالة فلتر الهواء (راجع "تنظيف فلتر الهواء").
- ٣ اسحب الفلتر المضاد للحساسية والفلتر الثلاثي.

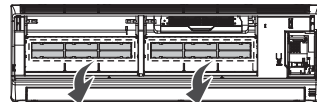

استكشاف الأعطال وإصلاحها

وظيفة التشخيص الذاتي

يشتمل هذا المنتج على وظيفة تشخيص ذاتي مدمجة. في حالة حدوث عطل، فسيومض مصباح الوحدة الداخلية لمدة ثانيتين. وإذا حدث ذلك، فاتصل بالموزع أو مركز الخدمة لديك.

قبل طلب الخدمة

يُرجى التحقق مما يلي قبل اتصالك بمركز الخدمة. وإذا استمرت المشكلة في الظهور، فيُرجى الاتصال بمركز الخدمة المحلي لديك.

الإجراء التصحيحي	الأسباب المحتملة	المسكلة
قم بإيقاف تشغيل جهاز تكييف الهواء، وافصل سلك الطاقة، واتصل بمركز الخدمة.	-	هناك رائحة احتراق وصوت غريب صادر من الوحدة.
		تتسرب المياه من الوحدة الداخلية حتى عندما يكون مستوى الرطوبة منخفضًا.
		سلك الطاقة تالف أو توليد الحرارة زائد.
		لا يعمل مفتاح ولا قاطع دائرة (السلامة، الأرضية) أو صمام بشكل صحيح.
تحقق مما إذا كان سلك الطاقة موصولاً بالمنفذ أم لا.	جهاز تكييف الهواء غير موصول بالطاقة.	جهاز تكييف الهواء لا يعمل.
استبدل الصمام أو تحقق مما إذا كان قاطع الدائرة معطلة أم لا.	الصمام منفوخ أو مصدر الطاقة مسدود.	
قم بإيقاف تشغيل جهاز تكييف الهواء عندما تنقطع الطاقة. عند رجوع الطاقة، انتظر ٣ دقائق، ثم قم بتشغيل جهاز تكييف الهواء.	حدث انقطاع في الطاقة.	
تحقق مما إذا كان قاطع الدائرة معطلاً أم لا.	الفولطية مرتفعة جدًا أو منخفضة جدًا.	
اضغط على زر الطاقة مرة أخرى.	توقف جهاز تكييف الهواء عن التشغيل تلقائيًا في الوقت الحالي.	

المشكلة	الأسباب المحتملة	الإجراء التصحيحي
لا يولد جهاز تكييف الهواء هواءً باردًا.	لا يدور الهواء بشكل صحيح.	تأكد من أنه لا توجد ستائر ولا حواجز ولا أثاث يقف عائقًا أمام جهاز تكييف الهواء.
	فلتر الهواء متسخ.	قم بتنظيف فلتر الهواء مرة واحدة كل أسبوعين. راجع "تنظيف فلتر الهواء" لمزيد من المعلومات.
	درجة حرارة الغرفة مرتفعة جدًا.	في الصيف، قد يستغرق تبريد الهواء داخل الغرفة بعضًا من الوقت. وفي هذه الحالة، حدد التشغيل البارد السريع لتبريد الهواء داخل الغرفة بسرعة.
	الهواء البارد يتسرب من الغرفة.	تأكد من عدم تسرب أي هواء بارد من خلال نقاط التهوية في الغرفة.
	درجة الحرارة المطلوبة أعلى من درجة الحرارة المضبوطة.	ضبط درجة الحرارة المطلوبة على مستوى أقل من درجة الحرارة الحالية.
	هناك مصدر تسخين قريب.	تجنب استخدام مولد حرارة، مثل فرن كهربائي أو موقد الغاز أثناء تشغيل جهاز تكييف الهواء.
	تم تحديد عملية تدوير الهواء.	في عملية تدوير الهواء، يندفع الهواء من جهاز تكييف الهواء دون تبريد أو تسخين الهواء داخل الغرفة. قم بتبديل وضع التشغيل إلى عملية التبريد.
	لا يمكن ضبط سرعة المروحة.	تم تحديد التشغيل التلقائي أو التشغيل السريع أو عملية التجفيف.
	لا يمكن ضبط درجة الحرارة.	تم تحديد عملية تدوير الهواء أو التشغيل السريع.
	لا يمكن ضبط سرعة المروحة.	في بعض أوضاع التشغيل، مثل وضع التشغيل السريع أو عملية التجفيف، لا يمكنك ضبط سرعة المروحة. فحدد وضع تشغيل يمكنك خلاله ضبط سرعة المروحة.
لا يمكن ضبط درجة الحرارة.	في بعض أوضاع التشغيل، مثل وضع تدوير الهواء أو التشغيل السريع، لا يمكنك ضبط درجة الحرارة. فحدد وضع تشغيل يمكنك خلاله ضبط درجة الحرارة.	

نطاقات التشغيل

بالنسبة لطراز التدفئة والتبريد، فإن نطاق تشغيل التدفئة يكون وفقًا للجدول التالي.

درجة الحرارة الخارجية	نطاق تشغيل التدفئة
من ٠ إلى ٢٤ درجة مئوية	

* إذا انخفضت درجة الحرارة الخارجية إلى أقل من ٠ درجة مئوية، يمكن أن تنخفض قدرة التدفئة قليلاً حسب ظروف التشغيل.