

Πλυντήριο

ΟΔΗΓΙΕΣ ΧΡΗΣΗΣ

Πρίν θέσετε σε λειτουργία την συσκευή σας, παρακαλώ να διαβάσετε προσεκτικά αυτές τις οδηγίες. Αυτό θα σας βοηθήσει στην σωστή λειτουργία και εγκατάσταση της συσκευής σας με ασφάλεια. Κρατήστε αυτές τις οδηγίες κοντά στη συσκευή σας μετά την εγκατάσταση για μελλοντική αναφορά.

F14A8TDA(1~9)

F12A8TDA(1~9)



P/No.: MFL67791824

www.lg.com

Περιεχόμενα

Περιεχόμενα.....2

Χαρακτηριστικά και Δυνατότητες3

Σημαντικές οδηγίες ασφάλειας

Σημαντικές οδηγίες ασφάλειας4
Βασικές προφυλάξεις ασφάλειας5
Αποθηκεύστε αυτές τις οδηγίες6

Προδιαγραφές.....7

Εγκατάσταση

Αφαίρεση συσκευασίας.....8
Για να αφαιρέσετε τις βίδες μεταφοράς8
Απαιτήσεις χώρου εγκατάστασης9
Σύνδεση του σωλήνα εισόδου νερού.....11
Εγκατάσταση του σωλήνα αποχέτευσης.....13
Οριζόντιωση του πλυντηρίου14

Χρήση του πλυντηρίου

Λειτουργία του πλυντηρίου16
Έλεγχος των ρούχων17
Πίνακας προγραμμάτων πλύσης18
Επιπρόσθετες επιλογές19
Δεδομένα λειτουργίας20
Πίνακας ελέγχου.....21
Επιπρόσθετο πρόγραμμα22
- Χρονοκαθυστέρηση22
- Χωρίς Τσαλάκωμα.....22
- Αγαπημένα22
- Πρόπλυση.....22
Επιλογές23
- Ιατρικό Ξέβγαλμα23
- Πλύση.....23
- Ξέβγαλμα23
- Θερμοκρασία23
- Στύψιμο23
- Ξέβγαλμα+Στύψιμο23
Άλλες λειτουργίες23
- Μόνο Στύψιμο23
Ασφάλεια για Παιδιά.....24
Ενεργός/Ανεργός Βομβητής24
Καθαρισμός Σωλήνα25
Κλειδωμα Θύρας & Ανίχνευση.....25

Σας ευχαριστούμε που επιλέξατε ένα Πλήρως Αυτόματο Πλυντήριο LG.

Παρακαλούμε διαβάστε προσεκτικά αυτό το εγχειρίδιο. Περιέχει οδηγίες ασφάλειας για την εγκατάσταση, τη χρήση και τη συντήρηση του πλυντηρίου. Κρατήστε αυτό το εγχειρίδιο για μελλοντική αναφορά.

Σημειώστε τον αριθμό μοντέλου και τον αριθμό σειράς (serial number) του πλυντηρίου σας.

Μοντέλο Αρ.

Αύξων Αρ.

Ημερομηνία Αγοράς

Προσθήκη απορρυπαντικού

Προσθήκη απορρυπαντικού και μαλακτικού ...26

Συντήρηση

Φίλτρο εισόδου νερού28
Φίλτρο της αντλίας αποχέτευσης.....29
Συρτάρι απορρυπαντικού.....30
Κάδος31
Καθαρισμός του πλυντηρίου.....31
Προετοιμασία του πλυντηρίου για πολύ χαμηλές θερμοκρασίες31

Αντιμετώπιση προβλημάτων

Διάγνωση Προβλημάτων.....32
Μηνύματα Αστοχίας.....34
Χρησιμοποιώντας το SMARTDIAGNOSIS™ 36

Όροι εγγύησης.....37

Χαρακτηριστικά και Δυνατότητες



■ Σύστημα μετάδοσης απευθείας κίνησης:

Το εξελιγμένο μοτέρ χωρίς μιάντα περιστρέφει άμεσα τον κάδο.



■ 6 κινήσεις

Το πλυντήριο έχει την δυνατότητα να εκτελεί ποικίλες κινήσεις κάδου ή ένα συνδυασμό διαφορετικών κινήσεων ανάλογα με το επιλεγμένο πρόγραμμα πλύσης. Σε συνδυασμό με μία ελεγχόμενη ταχύτητα στυψίματος και τη δυνατότητα του κάδου να περιστρέφεται προς αμφότερες τις κατευθύνσεις αριστερά και δεξιά, η εκτέλεση της πλύσης από το μηχάνημα έχει βελτιωθεί σε μεγάλο βαθμό, δίνοντάς σας τέλεια αποτελέσματα κάθε φορά.



■ Προστασία κατά των ζαρών

Με την αντίθετη περιστροφή του κάδου ελαχιστοποιούνται οι ζάρες στα ρούχα.



■ Ενσωματωμένη Αντίσταση

Η εσωτερική αντίσταση θερμαίνει αυτόματα το νερό για την επίτευξη της καλύτερης θερμοκρασίας για τους επιλεγμένους κύκλους.



■ Μεγαλύτερη οικονομία χάρη στο Σύστημα Έξυπνης Πλύσης

Το Σύστημα Έξυπνης Πλύσης ανιχνεύει αυτόματα το βάρος των ρούχων και την θερμοκρασία του νερού, και υπολογίζει την απαιτούμενη ποσότητα νερού και το βέλτιστο χρόνο της πλύσης. Σαν αποτέλεσμα, η κατανάλωση ρεύματος και νερού είναι μειωμένη.



■ Ασφάλεια για τα Παιδιά

Το πλυντήριό σας διαθέτει ένα σύστημα ασφαλείας για τα παιδιά, το οποίο δεν επιτρέπει την αλλαγή του προγράμματος από ένα παιδί ακόμη κι αν πατηθεί οποιοδήποτε πλήκτρο κατά τη λειτουργία του πλυντηρίου.



■ Σύστημα ελέγχου της ταχύτητας για μείωση του θορύβου

Το πλυντήριο ανιχνεύει αυτόματα το βάρος και τη θέση των ρούχων μέσα στον κάδο και τα κατανέμει ομοιόμορφα, έτσι ώστε να ελαχιστοποιείται ο θόρυβος κατά το στύψιμο.

Σημαντικές οδηγίες ασφάλειας

ΔΙΑΒΑΣΤΕ ΟΛΕΣ ΤΙΣ ΟΔΗΓΙΕΣ ΚΑΙ ΤΙΣ ΕΠΕΞΗΓΗΣΕΙΣ ΤΗΣ ΕΓΚΑΤΑΣΤΑΣΗΣ ΠΡΙΝ ΑΠΟ ΤΗΝ ΧΡΗΣΗ.

⚠ ΠΡΟΕΙΔΟΠΟΙΗΣΗ

Για την ασφάλειά σας, οι πληροφορίες σε αυτό το εγχειρίδιο πρέπει να τηρούνται για την ελαχιστοποίηση του κινδύνου φωτιάς ή έκρηξης, ή για την αποφυγή ζημιάς σε αντικείμενα, τραυματισμού σε άτομα ή θανάτου.

Η Δική σας Ασφάλεια και η ασφάλεια των άλλων είναι πολύ σημαντικές.

Παρέχουμε πολλά σημαντικά μηνύματα ασφάλειας σε αυτό το εγχειρίδιο και στην συσκευή. Πάντα να διαβάζετε και να τηρείτε όλα τα μηνύματα ασφαλείας.

- ⚠** Αυτό είναι το σύμβολο προειδοποίησης ασφάλειας. Αυτό το σύμβολο σας ενημερώνει για πιθανούς κινδύνους που μπορεί να σκοτώσουν ή να τραυματίσουν εσάς ή άλλους. Όλα τα μηνύματα ασφαλείας ακολουθούν το σύμβολο προειδοποίησης ασφάλειας και μία από τις λέξεις DANGER - ΚΙΝΔΥΝΟΣ ή WARNING - ΠΡΟΕΙΔΟΠΟΙΗΣΗ ή CAUTION - ΠΡΟΣΟΧΗ.

Αυτές οι λέξεις σημαίνουν:

⚠ ΚΙΝΔΥΝΟΣ

Θα σκοτωθείτε ή θα τραυματιστείτε σοβαρά εάν δεν τηρήσετε τις οδηγίες κατά γράμμα.

⚠ ΠΡΟΕΙΔΟΠΟΙΗΣΗ

Μπορεί να σκοτωθείτε ή να τραυματιστείτε σοβαρά εάν δεν τηρήσετε τις οδηγίες.

⚠ ΠΡΟΣΟΧΗ

Μπορεί να τραυματιστείτε ελαφρά ή να προκαλέσετε ζημιά στο προϊόν εάν δεν τηρήσετε τις οδηγίες.

Όλα τα μηνύματα ασφαλείας σας εξηγούν ποιος είναι ο πιθανός κίνδυνος, σας εξηγούν πώς θα μειώσετε την πιθανότητα τραυματισμού, και σας εξηγούν τι μπορεί να γίνει εάν δεν τηρήσετε τις οδηγίες.

Σημαντικές οδηγίες ασφάλειας

■ Βασικές προφυλάξεις ασφαλείας

⚠ ΠΡΟΕΙΔΟΠΟΙΗΣΗ

Για να μειωθεί ο κίνδυνος φωτιάς, ηλεκτροπληξίας ή τραυματισμού σε άτομα κατά την χρήση του πλυντηρίου, ακολουθήστε τις βασικές προφυλάξεις, συμπεριλαμβανομένων των ακόλουθων:

- Πριν από την εγκατάσταση, ελέγξτε για εξωτερικές ζημιές. Εάν υπάρχουν, μην εγκαταστήσετε.
- Μην εγκαταστήσετε ή αποθηκεύσετε το πλυντήριο σε μέρος όπου θα είναι έκθετο σε καιρικές συνθήκες.
- Μην πειράζετε τα χειριστήρια.
- Μην επισκευάζετε ή αντικαθιστάτε οποιοδήποτε εξάρτημα του πλυντηρίου και μην επιχειρείτε να πραγματοποιήσετε συντήρηση εκτός εάν αυτό συνιστάται συγκεκριμένα στις οδηγίες συντήρησης προς τον χρήστη ή σε έντυπες οδηγίες επισκευής για τον χρήστη που μπορείτε να καταλάβετε και έχετε τις ικανότητες να πραγματοποιήσετε.
- Διατηρήστε την περιοχή κάτω και γύρω από τις συσκευές καθαρές από εύφλεκτα υλικά όπως στουπιά, χαρτί, κουρέλια, χημικά κλπ
- Η συσκευή δεν προορίζεται για χρήση από μικρά παιδιά ή ασταθή άτομα χωρίς εποπτεία. Μην επιτρέπετε σε παιδιά να παίζουν με, επάνω ή μέσα σε αυτήν ή σε καμία άλλη συσκευή.
- Διατηρείτε τα μικρά ζώα μακριά από την συσκευή.
- Μην αφήνετε την πόρτα του πλυντηρίου ανοικτή. Η ανοικτή πόρτα μπορεί να δελεάσει παιδιά να κρεμαστούν από την πόρτα ή να σκαρφαλώσουν μέσα στο πλυντήριο.
- Ποτέ μην βάζετε τα χέρια μέσα στο πλυντήριο όταν αυτό κινείται ακόμα. Περιμένετε έως ότου σταματήσει να γυρίζει ο κάδος.
- Η διαδικασία της πλύσης μπορεί να μειώσει τα επιβραδυντικά φλόγας των υφασμάτων. Για να αποφύγετε αυτό το αποτέλεσμα, τηρείτε προσεκτικά τις οδηγίες πλύσης του κατασκευαστή των αντικειμένων και τις οδηγίες φροντίδας.
- Μην πλένετε ή στεγνώνετε αντικείμενα που έχουν καθαριστεί, πλυθεί, μουλιάσει ή λεκιαστεί από εύφλεκτες ή εκρηκτικές ύλες (όπως το κερί, το λάδι, η μπογιά, η βενζίνη, τα απο-λιπαντικά, τα διαλύματα στεγνού καθαρισμού κλπ) που μπορεί να αναφλεγούν ή να εκραγούν. Μπορεί να παραμείνει λάδι στον κάδο μετά από ολόκληρο κύκλο και να προκαλέσει φωτιά κατά το στέγνωμα. Συνεπώς, μην βάζετε στην πλύση λαδωμένα ρούχα.
- Μην χτυπάτε την πόρτα του πλυντηρίου για να κλείσει και μην προσπαθείτε να παραβιάσετε την πόρτα όταν είναι κλειδωμένη. Αυτό μπορεί να προκαλέσει ζημιά στο πλυντήριο.
- Όταν το μηχάνημα λειτουργεί με υψηλή θερμοκρασία, η μπροστινή πόρτα μπορεί να είναι πολύ ζεστή. Μην την ακουμπάτε.
- Για να ελαχιστοποιήσετε την πιθανότητα ηλεκτροπληξίας, αποσυνδέστε αυτή την συσκευή από την παροχή ρεύματος ή αποσυνδέστε το πλυντήριο από τον ηλεκτρικό πίνακα αφαιρώντας την ασφάλεια ή κατεβάζοντας τον διακόπτη κυκλώματος προτού επιχειρήσετε οποιαδήποτε συντήρηση ή καθαρισμό.
- Όταν αποσυνδέετε το καλώδιο ισχύος, μην τραβάτε από το καλώδιο. Αλλιώς, μπορεί να ζημιωθεί το καλώδιο ισχύος.
- Ποτέ μην επιχειρείτε να λειτουργήσετε την συσκευή εάν έχει βλάβη, δεν λειτουργεί σωστά, είναι μερικώς αποσυναρμολογημένη, ή έχει μέρη που λείπουν ή είναι σπασμένα, συμπεριλαμβανομένου του χαλασμένου καλωδίου ή πρίζας.

Σημαντικές οδηγίες ασφάλειας

■ Βασικές προφυλάξεις ασφαλείας

⚠ ΠΡΟΕΙΔΟΠΟΙΗΣΗ

Για να μειωθεί ο κίνδυνος φωτιάς, ηλεκτροπληξίας ή τραυματισμού σε άτομα κατά την χρήση του πλυντηρίου, τηρήστε τις βασικές προφυλάξεις, συμπεριλαμβανομένων των ακολούθων:

- **Προτού πετάξετε ένα παλιό πλυντήριο, βγάλτε το από την πρίζα. Καταστρέψτε το φιν. Κόψτε το καλώδιο απ' ευθείας πίσω από την συσκευή για να αποτρέψετε την κακή χρήση.**
- **Όταν ένα προϊόν βρισκόταν κάτω από το νερό, Παρακαλούμε καλέστε την τεχνική υποστήριξη.** Υπάρχει κίνδυνος ηλεκτροπληξίας και φωτιάς.
- **Για συσκευή που συνδέεται με την κύρια παροχή νερού, χρησιμοποιήστε καινούργιους σωλήνες σύνδεσης. Οι παλιοί σωλήνες δεν πρέπει να χρησιμοποιούνται εκ νέου.**
- **Για να μειωθεί ο κίνδυνος τραυματισμού, τηρείτε όλες τις διαδικασίες ασφαλείας που συνιστώνται από την βιομηχανία, συμπεριλαμβανομένης της χρήσης γαντιών με μακριά μανίκια και προστατευτικά γυαλιά.** Η αποτυχία τήρησης όλων αυτών των προειδοποιήσεων ασφαλείας μπορεί να οδηγήσει σε υλικές ζημιές, τραυματισμό ή θάνατο.
- **Μην σπρώχνετε υπερβολικά προς τα κάτω την πόρτα του πλυντηρίου όταν αυτή είναι ανοικτή.** Αυτό θα μπορούσε να προκαλέσει την ανατροπή του πλυντηρίου.

■ Αποθηκεύστε αυτές τις οδηγίες

ΟΔΗΓΙΕΣ ΓΕΙΩΣΗΣ

Αυτή η συσκευή πρέπει να γειώνεται. Στην περίπτωση δυσλειτουργίας ή βλάβης, η γείωση θα μειώσει τον κίνδυνο ηλεκτροπληξίας παρέχοντας διέξοδο ελάχιστης αντίστασης για το ηλεκτρικό ρεύμα.

Αυτή η συσκευή είναι εξοπλισμένη με καλώδιο με αγωγό γείωσης εξοπλισμού και φιν γείωσης. Το φιν πρέπει να τοποθετηθεί σε κατάλληλη πρίζα που είναι κατάλληλα εγκατεστημένη και γειωμένη σύμφωνα με όλους τους τοπικούς κώδικες και διατάγματα.

- Μην χρησιμοποιείτε μετατροπέα, καθώς αυτό θα ακυρώσει το καλώδιο της γείωσης.
- Εάν δεν έχετε την σωστή πρίζα, συμβουλευτείτε ηλεκτρολόγο.

⚠ ΠΡΟΕΙΔΟΠΟΙΗΣΗ

Η λανθασμένη σύνδεση εξοπλισμού - γείωσης μπορεί να προκαλέσει ηλεκτροπληξία. Ελέγξτε με πιστοποιημένο ηλεκτρολόγο ή τεχνικό επισκευών εάν έχετε αμφιβολία περί του εάν η συσκευή σας είναι σωστά γειωμένη. Μην τροποποιείτε το φιν που παρέχεται με την συσκευή - εάν δεν ταιριάζει στην πρίζα, να καλέσετε ηλεκτρολόγο για να εγκαταστήσει την σωστή πρίζα.

Προδιαγραφές

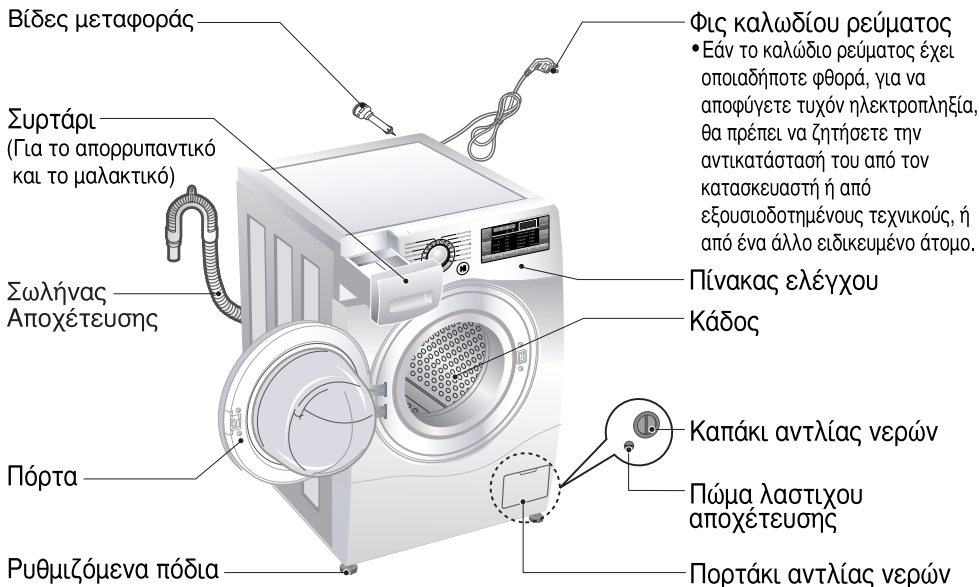

- Όνομα : Πλυντήριο με εμπρόσθια πόρτα
- Τροφοδοσία Ρεύματος : 220 - 240 V~, 50 Hz
- Διαστάσεις : 600 mm (Π) x 590 mm (Β) x 850 mm (Υ)
- Βάρος : 65 κιλά
- Μεγ. Ισχύς : 2100 W
0.33 W (Κατάσταση απενεργοποίησης,
Κατάσταση παραμονής σε ενεργοποίηση)
- Χωρητικότητα : 8 κιλά
- Μέγιστη πίεση δικτύου ύδρευσης : 100 - 1000 kPa (1.0 - 10.0 kgf / cm²)

* Η εμφάνιση και οι προδιαγραφές της συσκευής μπορεί να αλλάξουν χωρίς προειδοποίηση, για λόγους βελτίωσης του προϊόντος.

■ Αξεσουάρ

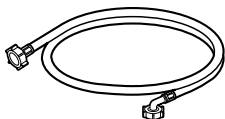

Σωλήνας εισόδου νερού (1EA)



Κλειδί

Εγκατάσταση

■ Αφαίρεση συσκευασίας

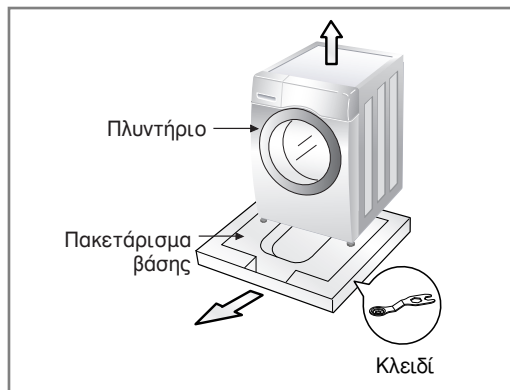

1. Αφαιρέστε την χαρτονένια κούτα και το αφρώδες υλικό συσκευασίας.
2. Ανασηκώστε το πλυντήριο και αφαιρέστε τη βάση της συσκευασίας.
3. Αφαιρέστε την ταινία που στερεώνει το καλώδιο παροχής ρεύματος και το σωλήνα αποχέτευσης.
4. Αφαιρέστε τον εύκαμπο σωλήνα εισόδου από τον κάδο.

ⓘ Σημείωση

- Διατηρήστε το στήριγμα στη συσκευασία βάσης για την οριζόντιωση.

⚠ ΠΡΟΕΙΔΟΠΟΙΗΣΗ

- Η συσκευασία της συσκευής (π.χ. σελοφάν, κλπ) μπορεί να είναι επικίνδυνη για τα μικρά παιδιά. Υπάρχει κίνδυνος ασφυξίας! **Κρατήστε όλη τη συσκευασία μακριά από μικρά παιδιά.**

■ Για να αφαιρέσετε τις βίδες μεταφοράς

Για την προστασία των εσωτερικών εξαρτημάτων του πλυντηρίου κατά τη μεταφορά, οι τέσσερις ειδικές βίδες είναι ασφαλισμένες. Πριν θέσετε το πλυντήριο σε λειτουργία, αφαιρέστε τις βίδες μαζί με τα ελαστικά πώματα. Εάν δεν αφαιρέσετε τις βίδες, μπορεί να προκληθούν έντονοι κραδασμοί, θόρυβος και βλάβη του πλυντηρίου.

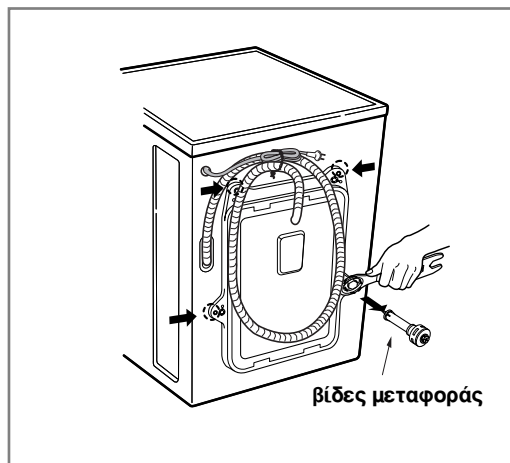

1. Ξεβιδώστε τις 4 βίδες με το παρεχόμενο κλειδί.
2. Αφαιρέστε τις 4 βίδες μαζί με τα ελαστικά πώματα περιστρέφοντας ελαφρά τα πώματα.

ⓘ Σημείωση

- Διατηρήστε τα μπουλόνια μεταφοράς για μελλοντική χρήση.
3. Κλείστε τις οπές με τα παρεχόμενα καλύμματα.

Εγκατάσταση

■ Απαιτήσεις χώρου εγκατάστασης

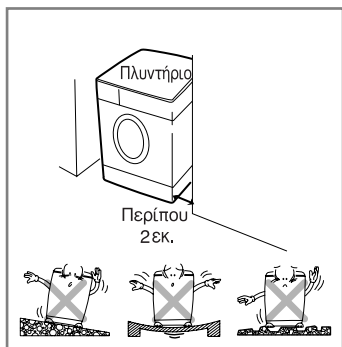

► Τοποθεσία

• Επίπεδο δαπέδου :

Η επιτρεπόμενη κλίση κάτω από ολόκληρο το πλυντήριο είναι 1°.

• Πρίζα ρεύματος :

Πρέπει να βρίσκεται σε απόσταση έως 1.5 μέτρο δεξιά ή αριστερά του πλυντηρίου. Μην υπερφορτώνετε την πρίζα με περισσότερες από μία συσκευές.

• Απόσταση από αντικείμενα :

Το πλυντήριο δε θα πρέπει να ακουμπάει σε τοίχους, πόρτες, ή οποιαδήποτε επικάλυψη του δαπέδου. Αφήστε ένα κενό 10 εκ. στην πίσω πλευρά και 2 εκ. στην δεξιά και αριστερή πλευρά. Μην αφήνετε και μη φυλάσσετε ποτέ προϊόντα καθαρισμού επάνω στο πλυντήριο. Μπορεί να καταστρέψουν το φινιρίσμα ή τα χειριστήρια της συσκευής.

► Τοποθεσία

- Τοποθετήστε το πλυντήριο σε επίπεδο σκληρό πάτωμα.
- Βεβαιωθείτε ότι η κυκλοφορία του αέρα γύρω από το πλυντήριο δεν εμποδίζεται από χαλιά, μοκέτες κλπ
- Ποτέ μην προσπαθήσετε να διορθώσετε οποιαδήποτε ανομοιομορφία του πατώματος κάτω από το πλυντήριο με κομμάτια από ξύλο, χαρτόνι ή παρόμοια υλικά
- Εάν είναι αδύνατο να αποφύγετε να τοποθετήσετε το πλυντήριο δίπλα από μία κουζίνα αερίου ή σόμπα με κάρβουνα, πρέπει ανάμεσα στις δύο συσκευές να τοποθετηθεί μόνωση με κάλυψη αλουμινίου στην πλευρά που βλέπει στην κουζίνα ή στη σόμπα.
- Το πλυντήριο δεν πρέπει να εγκαθίσταται σε δωμάτια όπου η θερμοκρασία μπορεί να πέσει κάτω από 0°C.
- Βεβαιωθείτε πως όταν το πλυντήριο είναι συνδεδεμένο είναι εύκολο για τον μηχανικό να το ελέγξει σε περίπτωση βλάβης.
- Με την εγκατάσταση του πλυντηρίου ρυθμίστε τα τέσσερα πόδια χρησιμοποιώντας το κλειδί έτσι ώστε η συσκευή να είναι στέρεα και να υπάρχει μία απόσταση 20χιλ ανάμεσα στην κορυφή του πλυντηρίου και στην κάτω πλευρά του πάγκου.
- Ο εξοπλισμός αυτός δεν έχει κατασκευαστεί για θαλάσσια χρήση ή σε κινητές εγκαταστάσεις όπως σε αεροσκάφη κτλ.

► Ηλεκτρική Σύνδεση

- Μη χρησιμοποιείτε προεκτάσεις καλωδίου ρεύματος (μπαλαντζές) ή T (ταυ).
- Εάν το καλώδιο ρεύματος έχει οποιαδήποτε φθορά, για να αποφύγετε τυχόν ηλεκτροπληξία, θα πρέπει να ζητήσετε την αντικατάστασή του από τον κατασκευαστή ή από εξουσιοδοτημένους τεχνικούς, ή από ένα άλλο ειδικευμένο άτομο.
- Θα πρέπει πάντα να αποσυνδέετε το πλυντήριο από το ρεύμα και να κλείνετε την παροχή νερού μετά από τη χρήση του.
- Συνδέστε τη συσκευή σε μία γειωμένη πρίζα, σύμφωνα με τους ισχύοντες κανονισμούς καλωδίωσης.
- Η συσκευή θα πρέπει να είναι εγκατεστημένη με τέτοιο τρόπο, ώστε το φως του καλωδίου ρεύματος να είναι εύκολα προσβάσιμο.
- Οποιαδήποτε επίσκεψη του πλυντηρίου ρούχων σας πρέπει να γίνεται μόνο από το επίσημο σέρβις της εταιρείας ή από εξουσιοδοτημένο συνεργείο μας. Επίσκευές που γίνονται από ανεξιδίκευτο προσωπικό μπορεί να προκαλέσουν τραυματισμούς ή σοβαρές δυσλειτουργίες. Για τη δική σας ασφάλεια και εξυπηρέτηση επικοινωνήστε με το εξουσιοδοτημένο συνεργείο της περιοχής σας.
- Μην εγκαθιστάτε το πλυντήριο ρούχων σας σε χώρους όπου υπάρχει πιθανότητα οι θερμοκρασίες να είναι κάτω του μηδενός. Παγωμένες σωληνώσεις μπορεί να σπάσουν λόγω διαφοράς πίεσης. Σε θερμοκρασίες κάτω του μηδενός μπορεί να προκληθεί βλάβη στην αξιοπιστία του ηλεκτρονικού συστήματος ελέγχου της συσκευής.
- Εάν η συσκευή μεταφερθεί κατά τη χειμερινή περίοδο όπου οι θερμοκρασίες είναι κάτω του μηδενός: Αφήστε τη συσκευή εκτός λειτουργίας σε θερμοκρασία δωματίου για μερικές ώρες.

⚠ ΠΡΟΣΟΧΗ

ΠΡΟΦΥΛΑΞΕΙΣ σχετικά με το Καλώδιο Ηλεκτρικού Ρεύματος.

Οι περισσότερες συσκευές απαιτούν τη χρήση τους με ένα συγκεκριμένο κύκλωμα, δηλαδή τη χρήση μιας πρίζας που ρευματοδοτεί μόνο τη συσκευή και δε διαθέτει επιπρόσθετες πρίζες ή άλλες παροχές. Ελέγξτε τη σελίδα των τεχνικών χαρακτηριστικών σε αυτές τις οδηγίες χειρισμού για να βεβαιωθείτε. Μην υπερφορτώνετε τις παροχές ηλεκτρικού ρεύματος. Οι υπερφορτωμένες παροχές ηλεκτρικού ρεύματος, οι φθαρμένες ή χαλαρές πρίζες, οι επεκτάσεις, τα φθαρμένα καλώδια ηλεκτρικού ρεύματος ή η φθαρμένη ή «σκασμένη» μόνωση των καλωδίων είναι επικίνδυνα. Οποιαδήποτε από αυτές τις περιπτώσεις μπορεί να έχει σαν αποτέλεσμα την ηλεκτροπληξία ή την πυρκαγιά. Εξετάζετε τακτικά το καλώδιο της συσκευής σας και εάν παρουσιάζει ενδείξεις φθοράς ή καταστροφής του, αποσυνδέστε το από την πρίζα, διακόψτε τη χρήση της συσκευής και αντικαταστήστε το με ένα αυθεντικό ανταλλακτικό καλώδιο από εξουσιοδοτημένο τεχνικό.

Προστατέψτε το καλώδιο του ηλεκτρικού ρεύματος από φυσική ή μηχανική κατάχρηση και μην στρίβετε, τυλίγετε, κλείνετε σε πόρτες ή περπατάτε επάνω σε αυτό. Δώστε ιδιαίτερη προσοχή σε πρίζες, παροχές ηλεκτρικού ρεύματος και στο σημείο όπου το καλώδιο εξέρχεται από τη συσκευή.

Εάν η συσκευή λαμβάνει παροχή από σετ καλωδίου επέκτασης ή ηλεκτρική φορητή συσκευή παροχής, το σετ καλωδίου επέκτασης στην ηλεκτρική φορητή συσκευή παροχής πρέπει να τοποθετηθεί έτσι ώστε να μην υπόκειται σε πιτσιλιές ή εισχώρηση υγρασίας.

⚠ ΠΡΟΣΟΧΗ

- Η συσκευή δεν προορίζεται για χρήση από μικρά παιδιά ή ασταθή άτομα χωρίς επίβλεψη.
- Τα μικρά παιδιά πρέπει να επιτηρούνται για να εξασφαλισθεί ότι δεν παίζουν με τη συσκευή.

Εγκατάσταση

■ Σύνδεση του σωλήνα εισόδου νερού

- Η πίεση της παροχής νερού πρέπει να κυμαίνεται μεταξύ 100 kPa και 1000 kPa (1.0 - 10.0 kgf / cm²).
- Προσέξτε να μη βιδώσετε "στραβά" τον σωλήνα στη βαλβίδα εισόδου νερού.
- Εάν η πίεση της παροχής νερού είναι μεγαλύτερη από 1000kPa, θα πρέπει να εγκατασταθεί μία συσκευή μείωσης της πίεσης.
- Περιοδικά, θα πρέπει να ελέγχετε την κατάσταση του σωλήνα και να τον αντικαθιστάτε, εάν χρειάζεται.

► Στάδιο 1: Ελέγξτε το λαστιχένιο σφράγισμα του εύκαμπτου σωλήνα εισόδου.

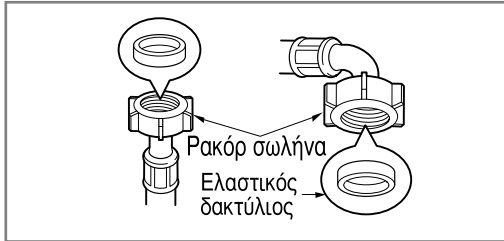

- Οι σωλήνες εισόδου νερού συνοδεύονται από δύο ελαστικούς δακτυλίους (ταιμούχες). Αυτές χρησιμοποιούνται για τη στεγανοποίηση των συνδέσεων και την πρόληψη διαρροών.
- Ελέγξτε τη στεγανότητα των συνδέσεων νερού ανοίγοντας πλήρως τη βρύση.

► Στάδιο 2: Συνδέστε τον εύκαμπτο σωλήνα στη βρύση νερού.

Είδος-Α : Σύνδεση του εύκαμπτου με σπείρωμα σωλήνα σε βρύση με σπείρωμα.

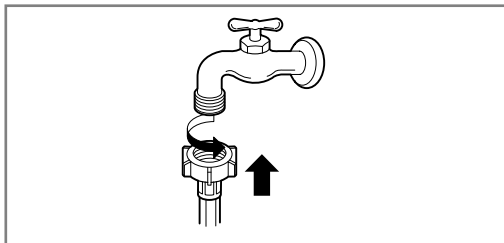

- Βιδώστε τη σύνδεση του εύκαμπτου σωλήνα στη βρύση παροχής.

Είδος-Β : Σύνδεση εύκαμπτου βιδωτού σωλήνα σε βρύση χωρίς σπείρωμα.

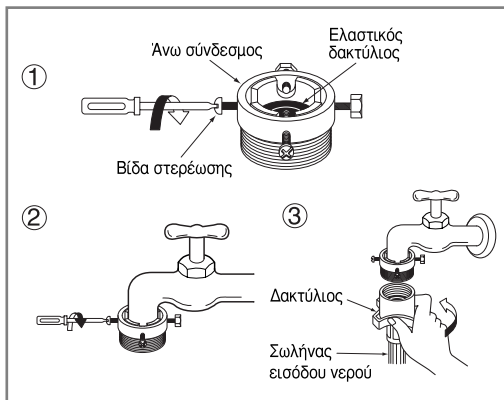

1. Ξεβιδώστε το έλασμα κρίκου προσαρμογής και τις 4 βίδες συγκράτησης της προσαρμογής.
2. Πιέστε την προσαρμογή στο στόμιο της βρύσης έτσι ώστε η λαστιχένια σφράγιση να σχηματίζει μία στεγανή σύνδεση. Σφίξτε το έλασμα κρίκου προσαρμογής και τις 4 βίδες.
3. Πιέστε τον εύκαμπτο σωλήνα παροχής νερού καθέτως προς τα επάνω έτσι ώστε η λαστιχένια συσκευασία εντός του εύκαμπτου σωλήνα να μπορέσει να προσκολληθεί πλήρως στη βρύση και κατόπιν σφίξτε, βιδώνοντάς το προς τα δεξιά.

Εγκατάσταση

Είδος- C : Σύνδεση ενός είδους αφής εύκαμπτου σωλήνα σε βρύση χωρίς σπείρωμα.

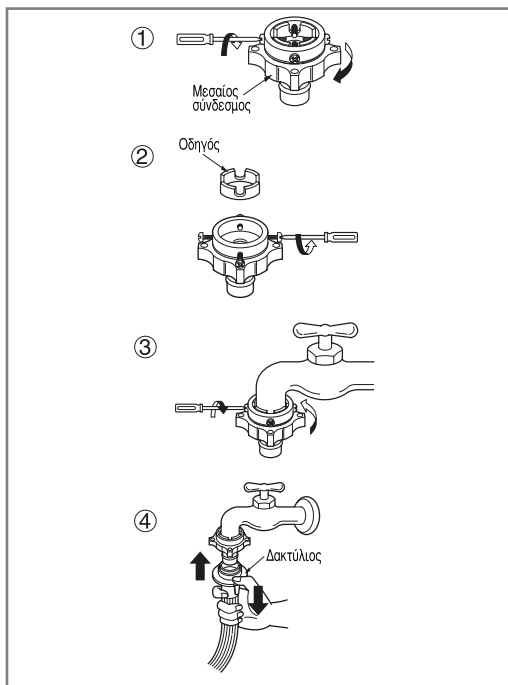

1. Ξεβιδώστε το έλασμα κρίκου προσαρμογής και τις 4 βίδες στερέωσης.
2. Αφαιρέστε το έλασμα οδηγό εάν η βρύση είναι πολύ μεγάλη για να ταιριάζει με την προσαρμογή.
3. Πιέστε την προσαρμογή πάνω στο άκρο της βρύσης έτσι ώστε η λαστιχένια σφράγιση να δημιουργήσει μία στεγανή σύνδεση. Σφίξτε το έλασμα κρίκου προσαρμογής και τις 4 βίδες.
4. Τραβήξτε το γλωσσίδιο σύνδεσης του ελάσματος προς τα κάτω, πιέστε την είσοδο του εύκαμπτου σωλήνα πάνω στην προσαρμογή, και αποδεσμεύστε το γλωσσίδιο του ελάσματος σύνδεσης. Βεβαιωθείτε ότι η προσαρμογή κλειδώνει στη θέση της.

ⓘ Σημείωση

- Μετά τη σύνδεση της εισόδου του εύκαμπτου σωλήνα στη βρύση νερού, ανοίξτε το νερό για να αφαιρεθούν ξένα σώματα (ακαθαρσίες, άμμος ή πριονίδια) από τους σωλήνες νερού. Αφήστε το νερό να στραγγίσει μέσα σε ένα κουβά και ελέγξτε τη θερμοκρασία του νερού.

► **Στάδιο 3: Συνδέστε τον εύκαμπτο σωλήνα στο πλυντήριο.**

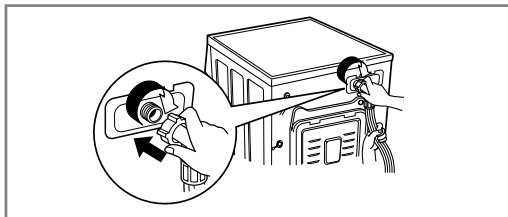

- Βεβαιωθείτε ότι ο σωλήνας δεν είναι τσακισμένος.

ⓘ Σημείωση

- Αφού ολοκληρώσετε τη σύνδεση, αν «τρέχει» νερό από το σωλήνα, τότε πρέπει να επαναλάβετε τα ίδια βήματα. Χρησιμοποιήστε τον πιο συμβατικό τύπο βρύσης για την παροχή νερού. Σε περίπτωση που η βρύση είναι τετράγωνη ή πολύ μεγάλη, αφαιρέστε το διαχωριστικό δακτύλιο πριν συνδέσετε τη συσκευή στο ρεύμα.

Χρησιμοποιήστε μόνο βρύση με οριζόντιο προσανατολισμό

Βρύση με οριζόντιο προσανατολισμό



Βρύση με προέκταση



Βρύση με τετράγωνη διατομή



Εγκατάσταση

■ Εγκατάσταση του σωλήνα αποχέτευσης

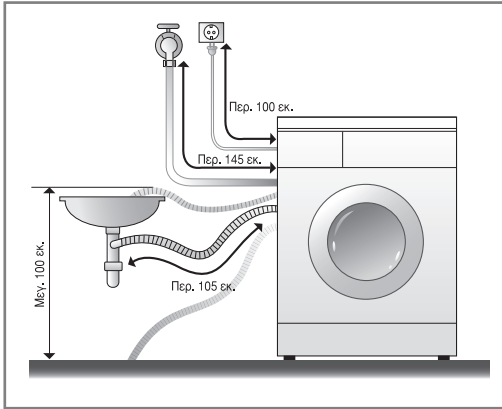

- Το άκρο του σωλήνα αποχέτευσης δεν πρέπει να τοποθετείται σε ύψος μεγαλύτερο από 100 εκ. από το δάπεδο. Το νερό στον κάδο δεν θα μπορεί να αντληθεί.
- Ασφαλίστε προσεκτικά το σωλήνα αποχέτευσης για να αποφύγετε τυχόν διαρροή νερού.
- Εάν ο σωλήνας αποχέτευσης είναι πολύ μακρύς, μην τον σπρώχνετε μέσα στο πλυντήριο. Διαφορετικά, μπορεί να προκληθεί έντονος θόρυβος.

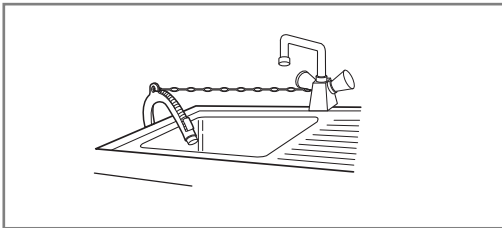

- Εάν κρεμάσετε το άκρο του σωλήνα αποχέτευσης στο νεροχύτη ή στο νιπτήρα, δέστε τον σφικτά για να μη μετακινηθεί.
- Ασφαλίστε προσεκτικά το σωλήνα αποχέτευσης για να αποφύγετε τυχόν διαρροή νερού.

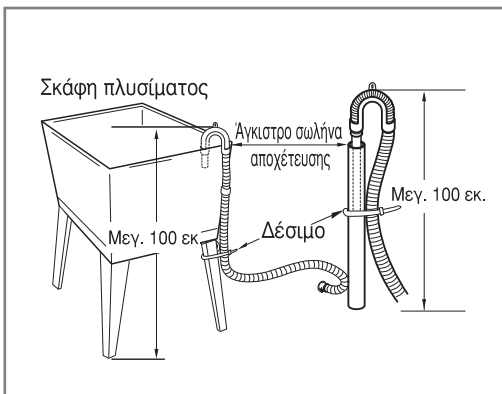

Εγκατάσταση

■ Οριζοντίωση του πλυντηρίου

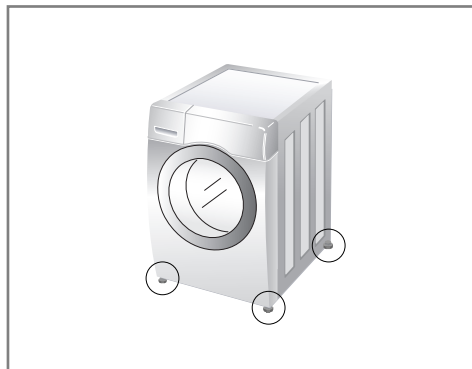

1. Θα πρέπει να οριζοντιώσετε σωστά το πλυντήριο, για να αποφύγετε υπερβολικούς θορύβους και κραδασμούς κατά τη λειτουργία του. Εγκαταστήστε το πλυντήριο σε ένα οριζόντιο και σταθερό δάπεδο, κατά προτίμηση σε μία γωνία του δωματίου.

ⓘ Σημείωση

- Τα ξύλινα ή αναρτημένα πατώματα μπορεί να προκαλέσουν τη δημιουργία υπερβολικών κραδασμών ή προβλήματα στην ισορροπία της συσκευής.

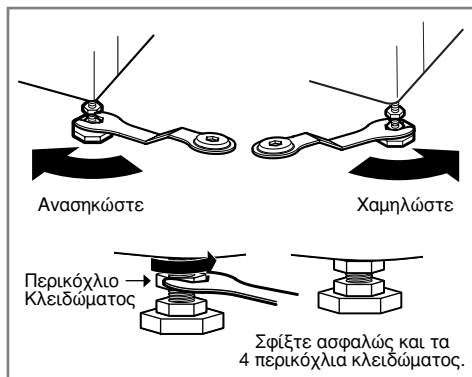

1. Εάν το δάπεδο είναι ανώμαλο, ρυθμίστε κατάλληλα τα πόδια του πλυντηρίου για να το οριζοντιώσετε (μην εισάγετε κομμάτια ξύλου ή άλλα υλικά κάτω από τα πόδια). Βεβαιωθείτε ότι και τα τέσσερα πόδια είναι σταθερά και ότι πατάνε στο δάπεδο. Κατόπιν χρησιμοποιήστε ένα αλφάδι για να βεβαιωθείτε ότι το πλυντήριο είναι απόλυτα οριζόντιο.
- Εφόσον το πλυντήριο είναι επίπεδο, σφίξτε τα περικόχλια κλειδώματος προς τη βάση του πλυντηρίου. Πρέπει να σφίξουν όλα τα περικόχλια κλειδώματος.

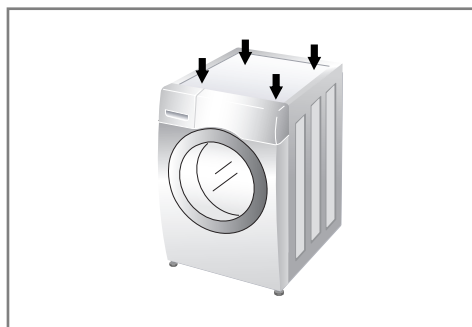

- Έλεγχος της Οριζοντίωσης
Όταν πιέζετε δύο διαγώνια άκρα της επάνω επιφάνειας του πλυντηρίου, το πλυντήριο θα πρέπει να παραμένει απόλυτα σταθερό (ελέγξτε τη σταθερότητα και προς τις δύο κατευθύνσεις). Εάν το πλυντήριο κινείται, ρυθμίστε ξανά τα πόδια.

ⓘ Σημείωση

- Εάν το μηχάνημα πλυντηρίου είναι εγκαταστημένο σε υπερυψωμένη πλατφόρμα, πρέπει να στερεωθεί ασφαλώς για να μειωθεί ο κίνδυνος να πέσει.

Εγκατάσταση

► Συμπαγή πατώματα

- Ο χώρος εγκατάστασης πρέπει να είναι καθαρός, ξηρός και ισοπέδος.
- Τοποθετήστε το πλυντήριο σε μία επίπεδη σκληρή επιφάνεια.

► Δάπεδα με Πλακάκια (Ολισθηρά Δάπεδα)

- Τοποθετήστε το κάθε πόδι επάνω στο Tread Mate και ευθυγραμμίστε κατάλληλα τη συσκευή. (Κόψτε το Tread Mate σε τμήματα 70x70 χιλ. και κολλήστε τα κομμάτια σε στεγνό πάτωμα και στις θέσεις που επιθυμείτε να τοποθετήσετε τη συσκευή.)
- Το Tread Mate είναι ένα αυτοκόλλητο αντιολισθητικό υλικό που χρησιμοποιείται σε φορητές σκάλες ή σκαλιά.

► Ξύλινα πατώματα

- Τα ξύλινα πατώματα είναι ιδιαίτερος επιρρεπή στους κραδασμούς.
- Για να εμποδίσετε τους κραδασμούς σας συμβουλευόμαστε να τοποθετήσετε πλαστικά καλύμματα κάτω από κάθε πόδι τουλάχιστον 15 χιλ πάχος και να ασφαλίσετε τουλάχιστον δύο ξύλα παρκέ με βίδες.
- Εάν είναι δυνατό τοποθετήστε το πλυντήριο σε μία από τις γωνίες του δωματίου, όπου το πάτωμα είναι πιο σταθερό.
- Τοποθετήστε τα πλαστικά καλύμματα για να μειώσετε τους κραδασμούς.
- Μπορείτε να αγοράσετε τα πλαστικά καλύμματα (p/νο.4620ER4002B) από εξουσιοδοτημένα service της LG.

Λαστιχένιο
κύπελλο

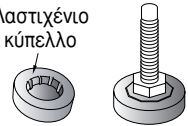

● Σημείωση

- Σωστή τοποθέτηση και εξισορρόπηση του πλυντηρίου εγγυούνται παρατεταμένη, κανονική και αξιόπιστη λειτουργία.
- Το πλυντήριο πρέπει να είναι απολύτως οριζόντιο και να στέκεται σταθερά στη θέση του.
- Δεν πρέπει να ταλαντεύεται επί των γωνιών όταν είναι φορτωμένο.
- Η επιφάνεια στην οποία τοποθετούμε το πλυντήριο πρέπει να είναι καθαρή, χωρίς κερύ πατώματος και άλλα λιπαντικά.
- Μην επιτρέπετε στα πόδια της συσκευής να βρέχονται για την αποφυγή ολισθήματος.

Χρήση του πλυντηρίου

■ Λειτουργία του πλυντηρίου



1. Ταξινομήστε τα άπλυτα (Αναφερθείτε στην σελίδα 17).

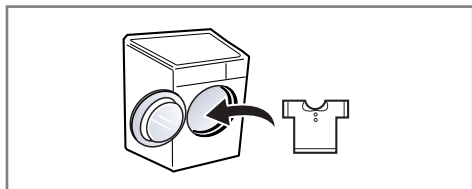

2. Ανοίξτε τη θύρα και γεμίστε τον κάδο.



3. Πιέστε το κουμπί ενεργοποίησης παροχής Ρεύματος.

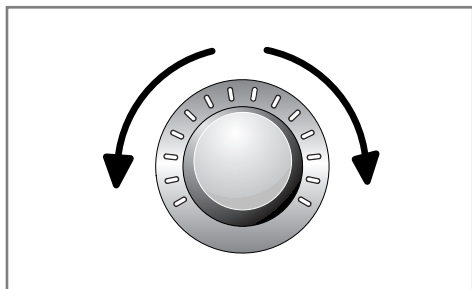

4. Επιλέξτε ένα Πρόγραμμα (Αναφερθείτε στις σελίδες 18 - 20).

Εκείνη τη στιγμή επιλέξτε από τις επιλογές (Αναφερθείτε στις σελίδες 22 - 25).

- Επιπρόσθετο Πρόγραμμα
- Θερμοκρασία
- Ταχύτητα Στυψίματος
- Άλλες λειτουργίες

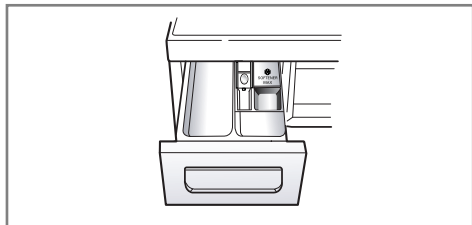

5. Προσθέστε απορρυπαντικό (Αναφερθείτε στις σελίδες 26 - 27).



5. Πιέστε το κουμπί Έναρξη/Παύση.

Χρήση του πλυντηρίου

■ Έλεγχος των ρούχων

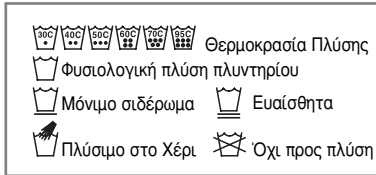

Ταξινομήστε τα άπλυτα κατά...

Λερωμένα	Θερμοκρασία Πλύσης
Χρώμα	Τύπος Υφάσματος

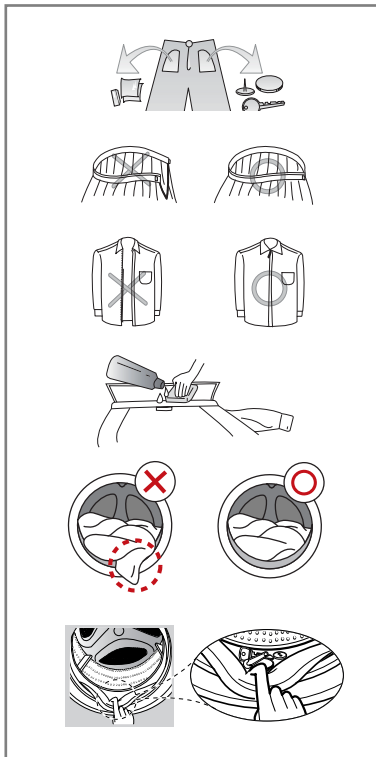

1. Ετικέτες ρούχων

Τα περισσότερα ρούχα και υφάσματα έχουν ετικέτες οι οποίες αναφέρουν τη σύνθεσή τους, καθώς και οδηγίες για το πλύσιμό τους.

2. Ταξινόμηση

Για καλύτερα αποτελέσματα, ταξινομήστε τα ρούχα σε ομάδες οι οποίες μπορούν να πλυθούν μαζί. Ρούχα με διαφορετική σύνθεση, ή ρούχα τα οποία απαιτούν διαφορετική θερμοκρασία νερού και διαφορετική ταχύτητα στυψίματος πρέπει να πλένονται με διαφορετικό πρόγραμμα. Θα πρέπει πάντα να χωρίζετε τα ρούχα με σκούρα χρώματα από τα λευκά ή τα ρούχα με ανοικτά χρώματα. Το πλύσιμό τους πρέπει να γίνεται χωριστά, επειδή το χρώμα και το χνούδι που παράγεται από ορισμένα υφάσματα μπορεί να προκαλέσει χρωματισμό των λευκών και άλλα προβλήματα. Εάν μπορείτε, μην πλένετε τα πολύ λερωμένα ρούχα μαζί με τα ελαφρά λερωμένα.

- Βρωμιά (πολλή, φυσιολογική, λίγη)
Χωρίστε τα ρούχα ανάλογα με το πόσο λερωμένα είναι.
- Χρώμα (λευκά, ανοιχτόχρωμα, σκούρα)
Χωρίστε τα χρωματιστά από τα λευκά.
- Χνούδι (υφάσματα που βυθίζουν χνούδι, υφάσματα που συλλέγουν χνούδι)
Πλύνετε τα ρούχα που παράγουν χνούδι χωριστά από τα ρούχα που συλλέγουν χνούδι.

3. Πριν τοποθετήσετε τα ρούχα στο πλυντήριο

Συνδυάστε μικρά και μεγάλα αντικείμενα σε μία πλύση. Εισάγετε πρώτα τα μεγάλα αντικείμενα στον κάδο. Το βάρος των μεγάλων αντικειμένων δεν θα πρέπει να υπερβαίνει το ήμισυ του συνολικού βάρους της πλύσης. Μην πλένετε ένα αντικείμενο μόνο του, επειδή μπορεί να προκληθούν κραδασμοί κατά το στύψιμο, λόγω της ανομοιόμορφης κατανομής του βάρους στον κάδο. Προσθέστε ένα-δύο παρόμοια αντικείμενα.

Αυτό μπορεί να προκαλέσει φορτίο εκτός θέσεως ισορροπίας. Προσθέστε ένα ή δύο παρόμοια τεμάχια.

- Ελέγξτε όλες τις τσέπες των ρούχων και βεβαιωθείτε ότι είναι άδειες. Αντικείμενα όπως καρφιά, ταιμπιδάκια, σπέρτα, στυλό, κέρματα και κλειδιά μπορεί να προκαλέσουν ζημιά τόσο στο πλυντήριο, όσο και στα ρούχα σας.
- Κλείστε τα φερμουάρ και κουμπώστε τις κόπτισες και τα κουμπιά, έτσι ώστε να μη μαγκώσουν σε άλλα ρούχα.
- Πριν τοποθετήσετε τα ρούχα στο πλυντήριο, τρίψτε τους επίμονους και έντονους λεκέδες σε σημεία όπως οι γιακάδες και τα μανικέτια με λίγο απορρυπαντικό διαλυμένο σε νερό.
- Για να αποτρέψετε ζημιές στο λάστιχο της πόρτας και στα ρούχα, βεβαιωθείτε ότι δεν έχουν πιαστεί ρούχα μεταξύ του λάστιχου και της πόρτας.
- Ελέγξτε τις πτυχές του λάστιχου της πόρτας για μικρά αντικείμενα που μπορεί να έχουν εγκλωβιστεί εκεί.
- Ελέγξτε τον κάδο για ρούχα που έχουν ξεχαστεί κατά λάθος και μπορεί να φθαρούν (π.χ. να συρρικνωθούν ή να ξεβάμουν) κατά τον επόμενο κύκλο πλύσης.

⓪ Σημείωση

- Πριν την πρώτη πλύση, επιλέξτε έναν κύκλο (Βαμβακερά 60°C), προσθέστε μισή δόση απορρυπαντικού και αφήστε τη συσκευή να πλύνει χωρίς ρούχα. Με αυτόν τον τρόπο, θα αφαιρεθούν τυχόν κατάλοιπα που έχουν απομείνει στον κάδο από την κατασκευή του πλυντηρίου.

Χρήση του πλυντηρίου

■ Πίνακας προγραμμάτων πλύσης

- Συνιστώμενα προγράμματα ανάλογα με τον τύπο των ρούχων

Πρόγραμμα	Προγράμματος	Τύπος Υφάσματος	Κατάλληλη Θερμοκρασία	Βάρος Ρούχων
Βαμβακερά	Εξασφαλίζει καλύτερη απόδοση πλύσης, καθώς συνδυάζει διάφορες κινήσεις του τυμπάνου	Πλύση με χρωματιστά ρούχα (μπλουζάκια, πιτζάμες, νυχτικά κτλ.) και κανονικά λερωμένα βαμβακερά (εσώρουχα).	40°C (Κρύο μέχρι 95°C)	Μέγιστο Επιτρεπόμε νο
Βαμβακερά Οικονομικό	Παρέχει τη βέλτιστη απόδοση πλύσης με λιγότερη κατανάλωση ενέργειας		60°C (Κρύο μέχρι 60°C)	
Εύκολο Σιδέρωμα	Αυτό το πρόγραμμα είναι κατάλληλο για πρόχειρα ρούχα που δε χρειάζονται σιδέρωμα μετά την πλύση	Ακρικό, Πολυεστέρας	40°C (Κρύο μέχρι 60°C)	
Μεικτά	Δίνει την δυνατότητα να πλυθούν διάφορα είδη υφάσματος συγχρόνως.	Διάφορα είδη υφασμάτων, εκτός από ειδικές περιπτώσεις (μεταξωτά/ευαίσθητα, αθλητικά, μάλλινα, σκεπάσματα/κουρτίνες)	40°C (Κρύο μέχρι 40°C)	Λιγότερο από 4.0 κιλά
Βρεφικά Ρούχα	Αφαιρεί βαρείς & πρωτεϊνικούς λεκέδες και παρέχει καλύτερη απόδοση ξεβγάλματος.	Πλύση για βρεφικά ρούχα	60°C (95°C)	
Αθόρυβη Πλύση	Εξοικονομείτε χρήματα χρησιμοποιώντας το μειωμένο νυχτερινό ρεύμα, με λιγότερο θόρυβο & κραδασμούς	Ρουχισμός με σταθερό χρώμα (πουκάμισα, νυχτικά, πιτζάμες κλπ.) και ελαφρώς λερωμένα λευκά βαμβακερά (εσώρουχα).	40°C (Κρύο μέχρι 60°C)	Λιγότερο από 4.5 κιλά
Εντατική Πλύση	Αφαιρεί αποτελεσματικά τα υπολείμματα απορρυπαντικού από τα ρούχα.	Υφάσματα που θα είναι σε άμεση επαφή με το δέρμα, π.χ. εσώρουχα, πετσέτες, σεντόνια, μαξιλάρια και σκεπάσματα.		Μέγιστο Επιτρεπόμε νο
Πάπλωμα	Αυτό το πρόγραμμα είναι για ογκώδη αντικείμενα, όπως καλύμματα, σκεπάσματα, μαξιλάρια, κ.α.	Είδη προικός όπως σεντόνια με εξαίρεση ιδιαίτερα υφάσματα (ευαίσθητα, μάλλινα, μεταξωτά κλπ.) με γέμιση, πουπουλένια παπλώματα, μαξιλάρια, κουβέρτες, καλύμματα καναπέ με ελαφριά γέμιση.	40°C (Κρύο μέχρι 40°C)	1 μοναδικό μέγεθος
Αθλητικά Ρούχα	Αυτό το πρόγραμμα είναι κατάλληλο για αθλητικά ρούχα	Ρούχα για σκί, φλις		
Σκούρα Ρούχα	Αν υπάρχει περίπτωση να ξεβάψουν τα ρούχα, παρακαλούμε να χρησιμοποιήσετε αυτό το πρόγραμμα, που μειώνει τον αποχρωματισμό (παρακαλούμε όπως χρησιμοποιήσετε τα ειδικά απορρυπαντικά για χρωματιστά ρούχα.)	Σκούρα ρούχα από βαμβάκι ή μεικτά υφάσματα	20°C (Κρύο μέχρι 40°C)	Λιγότερο από 2.0 κιλά
Ευαίσθητα	Αυτό το πρόγραμμα είναι για ευαίσθητα ρούχα, όπως εσώρουχα, μπλούζες, κ.α.	Ευαίσθητα και ευπαθή υφάσματα		
Μάλλινα 	Επιτρέπει την πλύση μάλλινων υφασμάτων	Μάλλινα μόνο με νέο αγνό μαλλί που μπορούν να πλυθούν σε πλυντήριο	40°C (Κρύο μέχρι 40°C)	
Γρήγορο 30'	Αυτό το πρόγραμμα εξασφαλίζει σύντομο χρόνο πλύσης για μικρά φορτία και ελαφρώς λερωμένα ρούχα	Χρωματιστά ρούχα που είναι ελαφρώς λερωμένα	20°C (Κρύο μέχρι 40°C)	
Εντατικό 60'	Παρέχει καλύτερη απόδοση πλύσης και εξοικονόμηση ενέργειας μέσα σε 60 λεπτά.	Βαμβακερά και μεικτά υφάσματα (Ειδικό ΠΡΟΓΡΑΜΜΑ σε 60 λεοτά για κανονικά λερωμένα ρούχα)	60°C (Κρύο μέχρι 60°C)	Λιγότερο από 4.0 κιλά

Χρήση του πλυντηρίου

- Θερμοκρασία Νερού: Επιλέξτε τη θερμοκρασία του νερού ανάλογα με τον κύκλο πλύσης που έχετε επιλέξει. Πάντα να ακολουθείτε τις οδηγίες του κατασκευαστή που αναφέρονται στην ετικέτα των ρούχων όταν πλένετε.
- Ρυθμίστε το πρόγραμμα στο “Βαμβακερά Οικονομικό 40°C + Εντατική (Μισό Φορτίο)”, “Βαμβακερά Οικονομικό 60°C + Εντατική (Μισό Φορτίο)”, “Βαμβακερά Οικονομικό 60°C + Εντατική (Πλήρες Φορτίο)”
ένδειξη για έλεγχο σύμφωνα με τα EN60456 και οδηγίας 1015/2010.
- πρότυπο 60°C Βαμβακερά Πρόγραμμα : Βαμβακερά Οικονομικό + 60°C + Εντατική
- πρότυπο 40°C Βαμβακερά Πρόγραμμα : Βαμβακερά Οικονομικό + 40°C + Εντατική
(Είναι κατάλληλα για τον καθαρισμό κοινών λεκέδων σε βαμβακερά ρούχα.)
(Είναι τα πιο αποδοτικά προγράμματα όσον αφορά συνδυασμό κατανάλωσης ενέργειας και νερού για την πλύση βαμβακερών ρούχων αυτού του τύπου)
* Η πραγματική θερμοκρασία του νερού μπορεί να διαφέρει από την δηλωμένη θερμοκρασία του κύκλου.
- Τα αποτελέσματα του ελέγχου εξαρτώνται από την πίεση του νερού, τη σκληρότητα του νερού, τη θερμοκρασία εισόδου του νερού, τη θερμοκρασία του χώρου, τον τύπο και την ποσότητα του φορτίου, την αποτελεσματικότητα αφαίρεσης λεκέδων του απορρυπαντικού, τις αυξομειώσεις στην παροχή του ηλεκτρικού ρεύματος και άλλες πρόσθετες επιλογές.



WOOLMARK
APPAREL CARE

Το πρόγραμμα πλύσης μάλλινων αυτού του πλυντηρίου έχει εγκριθεί από τη Woolmark για την πλύση προϊόντων της Woolmark που μπορούν να πλυθούν σε πλυντήριο, υπό την προϋπόθεση τα ρούχα να πλυθούν σύμφωνα με τις οδηγίες της ετικέτας των ρούχων και αυτές που εκδίδονται από τον κατασκευαστή αυτού του πλυντηρίου M1009.

Σημείωση

- Συνίσταται ουδέτερο απορρυπαντικό.
- Το πρόγραμμα για μάλλινα περιλαμβάνει ελαφριές αναταράξεις και στύψιμο χαμηλών στροφών για μεγαλύτερη φροντίδα των υφασμάτων.

Επιπρόσθετες επιλογές

Πρόγραμμα	Χρονοκαθυστέρηση	Λιγότερο Τσαλάκωμα	Αγαπημένα	Πρόπλυση	Ιατρικό Ξέβγαλμα	Ξέβγαλμα+ Στύψιμο	Εξοικονόμηση Χρόνου	Εντατική
Βαμβακερά	●	●	●	●	●	●	●	●
Βαμβακερά Οικονομικό	●	●	●	●	●	●	●	●
Εύκολο Σιδέρωμα	●	●	●	●	●	●	●	●
Μεικτά	●	●	●	●	●	●	●	●
Βρεφικά Ρούχα	●	●	●	●**	●**	●		●
Αθόρυβη Πλύση	●	●	●			●	●	●
Εντατική Πλύση	●	●	●	●	●	●	●	●
Πάπλωμα	●	●	●			●	●	●
Αθλητικά Ρούχα	●	●	●			●	●	●
Σκούρα Ρούχα	●	●	●			●	●	●
Ευαίσθητα	●	●	●			●	●	●
Μάλλινα	●	●	●			●		●
Γρήγορο 30'	●	●	●			●		●
Εντατικό 60'	●	●	●			●		●*

* : Η εν λόγω επιλογή εφαρμόζεται αυτομάτως κατά τον κύκλο πλύσης και δεν μπορεί να ακυρωθεί.

** : Αυτή η επιλογή περιέχεται αυτόματα στον κύκλο πλύσης και μπορεί να διαγραφεί.

Χρήση του πλυντηρίου

■ Δεδομένα λειτουργίας

Πρόγραμμα	Μέγιστο RPM	
	F14**	F12**
Βαμβακερά	1400	1200
Βαμβακερά Οικονομικό	1400	1200
Εύκολο Σιδέρωμα	1000	1000
Μεικτά	1400	1200
Βρεφικά Ρούχα	1000	1000
Αθόρυβη Πλύση	1000	1000
Εντατική Πλύση	1400	1200
Πάπλωμα	1000	1000
Αθλητικά Ρούχα	800	800
Σκούρα Ρούχα	1400	1200
Ευαίσθητα	800	800
Μάλλινα 	800	800
Γρήγορο 30'	1400	1200
Εντατικό 60'	1400	1200

ⓘ Σημείωση

Πληροφορίες των κύριων προγραμμάτων πλύσης με μισό φορτίο

Πρόγραμμα	Χρόνος σε λεπτά	Υπολοιπόμενο ποσοστό υγρασίας		Νερό σε λίτρα	Ενέργεια σε kWh
		1400rpm	1200rpm		
Βαμβακερά (40°C)	94	44 %	53 %	41	0.74
Βαμβακερά Οικονομικό (60°C)	120	44 %	53 %	41	0.84

Χρήση του πλυντηρίου

■ Πίνακας ελέγχου

Η λειτουργία SMARTDIAGNOSIS™ είναι διαθέσιμη μόνο στα προϊόντα που έχουν το σήμα SMARTDIAGNOSIS™.

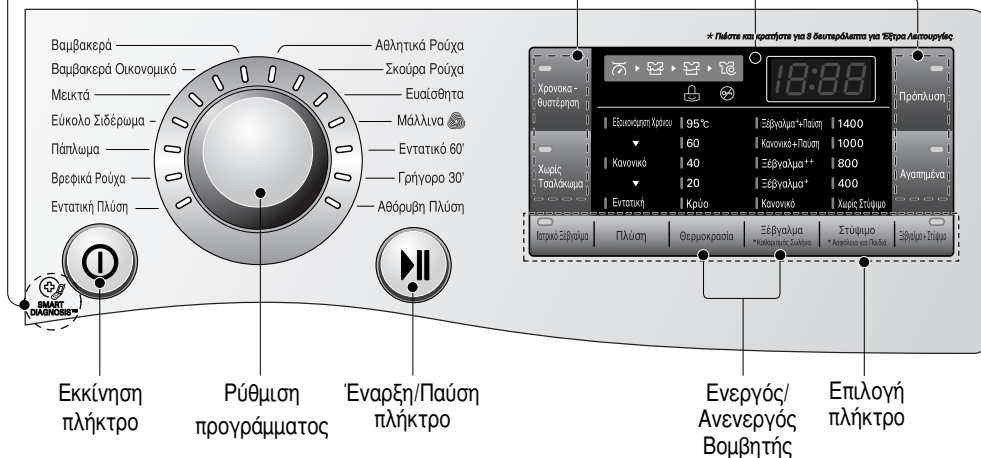

Εκκίνηση

- Πατήστε το πλήκτρο **Εκκίνηση** για να ανάψετε ή να σβήσετε το πλυντήριο.
- Μπορείτε επίσης να χρησιμοποιείτε αυτό το πλήκτρο για να ακυρώνετε τη λειτουργία Χρονοδιακοπή.

Ρύθμιση προγράμματος

- Έχετε στη διάθεσή σας 14 προγράμματα, ανάλογα με τα ρούχα που θέλετε να πλύνετε.
- Θα ανάψει η λυχνία για να προσδιορίσει το επιλεγμένο πρόγραμμα.

Έναρξη/Παύση

- Το πλήκτρο Έναρξη/Παύση χρησιμοποιείται για την εκκίνηση του κύκλου πλυσίματος και για την προσωρινή διακοπή του.
- Εάν θέλετε να διακόψετε προσωρινά το πλύσιμο, πατήστε το πλήκτρο Έναρξη/Παύση.
- Όταν επιλέξετε τη λειτουργία Παύσης, η συσκευή κλείνει αυτόματα μετά από τέσσερα (4) λεπτά.

Επιπρόσθετο πρόγραμμα

- Χρησιμοποιήστε τα εν λόγω κουμπιά για να επιλέξετε τις επιθυμητές επιλογές για τον επιλεγμένο κύκλο.

Λυχνία προβολής

- Η προβολή δείχνει τις ρυθμίσεις, τον εκτιμώμενο χρόνο που υπολείπεται, τις επιλογές και τα μηνύματα κατάστασης για το πλυντήριό σας. Η προβολή θα παραμείνει ενεργοποιημένη καθ' όλη την διάρκεια του κύκλου πλύσης.

Επιλογές

- Αυτό σας επιτρέπει να επιλέξετε επιπρόσθετο κύκλο που θα φωτίσει όταν επιλεγεί.

Χρήση του πλυντηρίου

■ Επιπρόσθετο πρόγραμμα

Χρονοκαθυστέρηση

Μπορείτε να ρυθμίσετε μία χρονική καθυστέρηση έτσι ώστε το πλυντήριο να αρχίσει αυτομάτως και να ολοκληρώσει μετά από ένα συγκεκριμένο χρονικό διάλειμμα.

🕒 Σημείωση

- Ο χρόνος καθυστέρησης είναι το χρονικό διάστημα στο τέλος του προγράμματος και όχι στην αρχή.
Ο πραγματικός χρόνος λειτουργίας ενδέχεται να ποικίλει λόγω της θερμοκρασίας του νερού, του όγκου ρούχων και άλλων παραγόντων.

1. Πατήστε το πλήκτρο **Εκκίνηση**.
2. Επιλέξτε ένα πρόγραμμα.
3. Πατήστε το πλήκτρο **Χρονοκαθυστέρηση** και καθορίστε τον επιθυμητό χρόνο.
4. Πατήστε το πλήκτρο **Έναρξη/Παύση**.

Χωρίς Τσαλάκωμα

Για να μειώσετε το τσαλάκωμα των ρούχων, πατήστε αυτό το πλήκτρο.

1. Πατήστε το πλήκτρο **Εκκίνηση**.
2. Επιλέξτε ένα πρόγραμμα.
3. Πιέστε το κουμπί **Χωρίς Τσαλάκωμα**.
4. Πατήστε το πλήκτρο **Έναρξη/Παύση**.

Αγαπημένα

Το πρόγραμμα Αγαπημένα σας επιτρέπει να αποθηκεύσετε ένα πρόγραμμα για μελλοντική χρήση.

1. Πατήστε το πλήκτρο **Εκκίνηση**.
2. Επιλέξτε ένα Πρόγραμμα.
3. Επιλέξτε τον Κύκλο Πλύσης.

Το αγαπημένο σας πρόγραμμα έχει αποθηκευτεί για μελλοντική χρήση.

Για να επιλέξετε αυτό το πρόγραμμα, επιλέξτε Αγαπημένα και πατήστε το πλήκτρο Έναρξη/Παύση.

Πρόπλυση

Εάν τα ρούχα είναι πολύ λερωμένα, ενεργοποιήστε την επιλογή Πρόπλυση.

1. Πατήστε το πλήκτρο **Εκκίνηση**.
2. Επιλέξτε ένα πρόγραμμα.
3. Πιέστε το κουμπί **Πρόπλυση**.
4. Πατήστε το πλήκτρο **Έναρξη/Παύση**.

Χρήση του πλυντηρίου

■ Επιλογές

Ιατρικό Ξέβγαλμα

Για μεγαλύτερη αποτελεσματικότητα ή καλύτερη ποιότητα ξεβγάλματος, μπορείτε να χρησιμοποιήσετε την επιλογή Ξεβγάλματος Ιατρικής Φροντίδας.

1. Πατήστε το πλήκτρο **Εκκίνηση**.
2. Επιλέξτε ένα πρόγραμμα.
3. Πατήστε το πλήκτρο **Ιατρικό Ξέβγαλμα** και καθορίστε τον επιθυμητό χρόνο.
4. Πατήστε το πλήκτρο **Έναρξη/Παύση**.

Πλύση

- **Εξοικονόμηση Χρόνου** : Αυτή η επιλογή μπορεί να χρησιμοποιηθεί για να μειωθεί ο χρόνος πλύσης.
- **Εντατική** : Αν το φορτίο είναι κανονικά και ιδιαίτερα λερωμένο, η επιλογή "Εντατικό" είναι αποτελεσματική.

Ξέβγαλμα

- **Ξέβγαλμα⁺+Παύση** : Προσθέτετε ένα επιπλέον ξεβγάλμα μετά τη διαδικασία ξεβγάλματος και το πρόγραμμα σταματά μέχρι να πιέσετε πάλι το πλήκτρο της έναρξης.
- **Κανονικό+Παύση** : Το πρόγραμμα σταματά μέχρι να πιέσετε πάλι το πλήκτρο της έναρξης όταν το ξεβγάλμα έχει τελειώσει.
- **Ξέβγαλμα⁺⁺** : Προσθέτετε 2 επιπλέον ξεβγάλματα
- **Ξέβγαλμα⁺** : Προσθέτετε 1 επιπλέον ξεβγάλμα

Θερμοκρασία

- Για να καθορίσετε τη θερμοκρασία του νερού κατά την πλύση, πατήστε το πλήκτρο Θερμοκρασία.
 - Κρύο
 - 20°C, 40°C, 60°C, 95°C
- Μπορείτε να επιλέξετε τις παραπάνω θερμοκρασίες για κάθε πρόγραμμα.

Στύψιμο

- Η ταχύτητα των στροφών μπορεί να επιλεγεί πατώντας το πλήκτρο "Στοφες".

Ξέβγαλμα+Στύψιμο

1. Πατήστε το πλήκτρο **Εκκίνηση**.
2. Επιλέξτε ένα πρόγραμμα.
3. Πιέστε το κουμπί Επιλογής (ανάβει Ξέβγαλμα + Στύψιμο).
4. Πατήστε το πλήκτρο **Έναρξη/Παύση**.

■ Άλλες λειτουργίες

Μόνο Στύψιμο

1. Πατήστε το πλήκτρο **Εκκίνηση**.
2. Επιλογή ταχύτητας περιστροφής.
3. Πατήστε το πλήκτρο **Έναρξη/Παύση**.

Θ Σημείωση

- Παρότι επιλέγετε «Άνευ Περιστροφής», εντούτοις θα περιστραφεί για μικρό χρονικό διάστημα σε χαμηλή ταχύτητα για να αποστραγγίσει γρήγορα.

Χρήση του πλυντηρίου

■ Ασφάλεια για Παιδιά

Επιλέξτε αυτήν τη λειτουργία για το κλειδωμα των κουμπιών στη συναρμολόγηση ελέγχου ώστε να αποφευχθεί ζημία. Το "Ασφάλεια για Παιδιά" μπορεί να ρυθμιστεί μόνον κατά τη διάρκεια του κύκλου πλύσης.

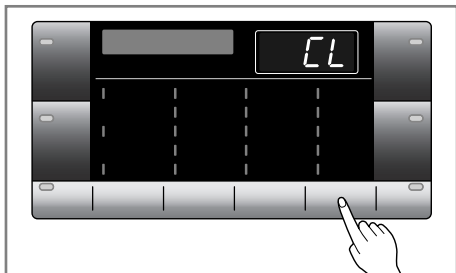

Κλειδωμα του πίνακα ελέγχου

1. Πιέστε τα κουμπιά Ασφάλεια για Παιδιά συγχρόνως για 3 δευτερόλεπτα.
2. Θα ακουστεί ένας συναγερμός, και θα εμφανιστεί προς στιγμήν το ' **EL** ' στην Προβολή Λυχνίας. Όταν ρυθμιστεί κλειδωμα για παιδιά, όλα τα κουμπιά κλειδώνουν εκτός από το κουμπί Παροχής Ρεύματος.

● Σημείωση

- Η απενεργοποίηση της παροχής ρεύματος δεν θα ρυθμίσει εκ νέου την λειτουργία κλειδώματος για παιδιά. Πρέπει να απενεργοποιήσετε το κλειδωμα για παιδιά πριν να έχετε πρόσβαση σε άλλες λειτουργίες.

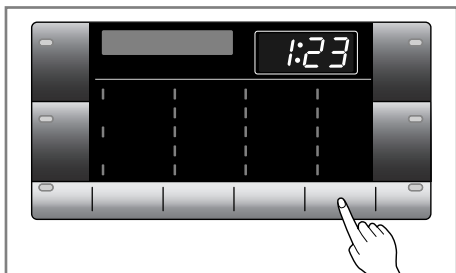

Ξεκλειδωμα του πίνακα ελέγχου

1. Πιέστε τα κουμπιά Ασφάλεια για Παιδιά συγχρόνως για 3 δευτερόλεπτα.
2. Θ' ακουστεί ένας βομβητής και θα εμφανιστεί ο υπόλοιπος χρόνος για το τρέχον πρόγραμμα στην Προβολή Λυχνίας.

■ Ενεργός/Ανενεργός Βομβητής

Η λειτουργία του ενεργού/ανενεργού βομβητή μπορεί να ενεργοποιηθεί μόνο κατά τη διάρκεια του κύκλου πλύσης.

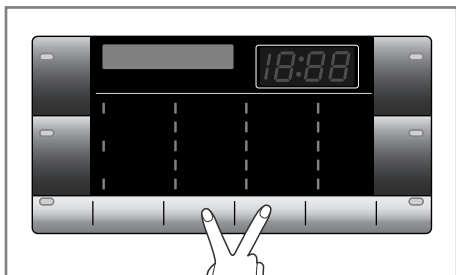

1. Πατήστε το πλήκτρο **Εκκίνηση**.
2. Πατήστε το πλήκτρο **Εναρξη/Παύση**.
3. Πιέστε και κρατήστε πατημένα τα πλήκτρα της **Θερμοκρασία** και **Ξέβγαλμα** ταυτόχρονα για τρία δευτερόλεπτα για να ενεργοποιήσετε τη λειτουργία του ενεργού/ανενεργού βομβητή. Όταν έχει ενεργοποιηθεί η λειτουργία του ενεργού/ανενεργού βομβητή, η ρύθμιση αποθηκεύεται στη μνήμη ακόμη και μετά την παύση λειτουργίας.

● Σημείωση

- Εάν θέλετε να απενεργοποιήσετε το Βομβητή απλώς επαναλάβετε την εν λόγω διαδικασία.

Χρήση του πλυντηρίου

■ Καθαρισμός Σωλήνα

Καθαρισμός Σωλήνα είναι ένα ειδικό πρόγραμμα όπου καθαρίζεται το εσωτερικό του πλυντηρίου. Μια μεγαλύτερη ποσότητα νερού χρησιμοποιείται σε αυτό το πρόγραμμα με μεγαλύτερη ταχύτητα στροφών. Χρησιμοποιήστε αυτό το πρόγραμμα τακτικά.

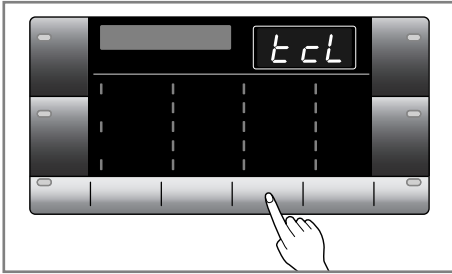

1. Αφαιρέστε τον οποιοδήποτε ρουχισμό ή είδη από το πλυντήριο και κλείστε τη θύρα.
2. Ανοίξτε το συρτάρι πλήρωσης και προσθέστε μία δόση υλικού εναντίων των αλάτων (π.χ. Calgon) στο χώρισμα Κύριας πλύσης.
3. Κλείστε αργά το συρτάρι παροχής.
4. Ενεργοποιήστε την παροχή ρεύματος και πιέστε το κουμπί **Καθαρισμός Σωλήνα** για 3 δευτερόλεπτα. Κατόπιν το "CC L" θα προβληθεί στην προβολή Λυχνίας.
5. Πιέστε το κουμπί Έναρξη/Παύση για την εκκίνηση.
6. Μετά την ολοκλήρωση του κύκλου πλύσης, αφήστε ανοικτή τη θύρα ώστε να επιτραπεί στο άνοιγμα της θύρας, στην εύκαμπτη φλάντζα και στο γυαλί θύρας να στεγνώσουν.

Ⓢ Σημείωση

- Μην προσθέσετε καθόλου απορρυπαντικό στο συρτάρι απορρυπαντικού.
- Ενδέχεται να προκληθεί υπερβολικός αφρός και να διαρρεύσει από το πλυντήριο.

⚠ ΠΡΟΣΟΧΗ

- Εάν υπάρχει ένα μικρό παιδί, προσέξτε να μην αφήσετε ανοικτή τη θύρα για μεγάλο χρονικό διάστημα.

■ Κλείδωμα Θύρας & Ανίχνευση

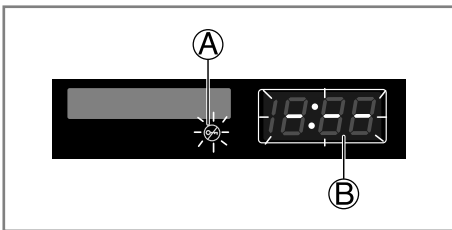

- ⓐ **“Κλείδωμα Θύρας”** - Για λόγους ασφαλείας, η πόρτα θα κλειδώσει ενώ το μηχάνημα βρίσκεται σε χρήση και το εικονίδιο «Κλείδωμα Θύρας» θα ανάψει. Μπορείτε με ασφάλεια να ανοίξετε τη θύρα αφού το εικονίδιο «Κλείδωμα Θύρας» σβήσει.
- ⓑ Το εικονίδιο **“Ανίχνευση”** θα ανάψει, όταν το πλυντήριο περιστρέφεται αργά και εντοπίζει την ποσότητα των άπλυτων ρούχων εντός του κάδου. Θα πάρει ένα μικρό χρονικό διάστημα.

Προσθήκη απορρυπαντικού

■ Προσθήκη απορρυπαντικού και μαλακτικού

► Συρτάρι απορρυπαντικού

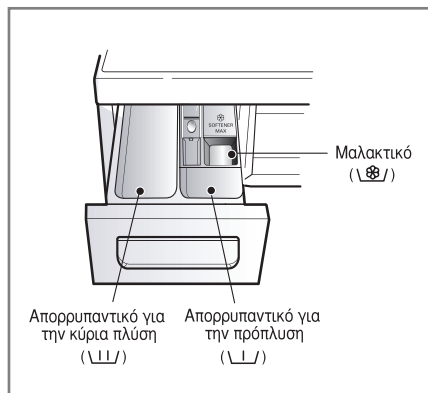

- Μόνο κύρια πλύση: → \ \ /
- Πρόπλυση + κύρια πλύση: → \ \ / • \ \ /

⚠ ΠΡΟΕΙΔΟΠΟΙΗΣΗ

- Κρατήστε τα απορρυπαντικά μακριά από παιδιά, καθώς υπάρχει κίνδυνος δηλητηρίασης.
- Υπερβολική ποσότητα απορρυπαντικού, λευκαντικού ή αποσκληρυντικού μπορεί να προκαλέσει υπερχέλιση.
- Βεβαιωθείτε ότι χρησιμοποιείτε την κατάλληλη ποσότητα απορρυπαντικού.

► Προσθήκη μαλακτικού

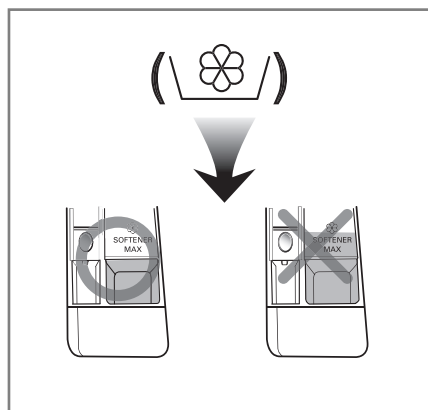

- Το μαλακτικό δε θα πρέπει να ξεπερνάει τη γραμμή μέγιστης στάθμης. Κλείστε αργά το συρτάρι της δόσης. Εάν προσθέσετε υπερβολικά μεγάλη ποσότητα μαλακτικού, μπορεί να χυθεί στον κάδο νωρίτερα από το κανονικό και να δημιουργηθούν κηλίδες στα ρούχα.
- Μην αφήνετε το μαλακτικό στο συρτάρι για περισσότερες από 2 ημέρες (μπορεί να σκληρύνει).
- Το μαλακτικό προστίθεται αυτόματα στο τελευταίο ξέβγαλμα.
- Μην ανοίγετε το συρτάρι κατά τη διάρκεια που το πλυντήριο τραβάει νερό.
- Μη χρησιμοποιείτε κανενός είδους διαλυτικά (όπως π.χ. βενζίνη).

ⓘ Σημείωση

- Μη χύνετε μαλακτικό απευθείας επάνω στα ρούχα.

Προσθήκη απορρυπαντικού

► Δόση απορρυπαντικού

- Το απορρυπαντικό πρέπει να χρησιμοποιείται σύμφωνα με τις οδηγίες του κατασκευαστή του απορρυπαντικού, και να επιλέγεται ανάλογα με τον τύπο, το χρώμα και το πόσο βρόμικα είναι τα υφάσματα καθώς και με τη θερμοκρασία πλύσης.
- Εάν χρησιμοποιήσετε πολύ μεγάλη ποσότητα απορρυπαντικού, θα δημιουργηθεί υπερβολικός αφρός, με αποτέλεσμα μείωση της απόδοσής του ή/και υπερφόρτωση του κινητήρα του πλυντηρίου (και πιθανή βλάβη).
- Για τα πλυντήρια με άνοιγμα της πόρτας από εμπρός πρέπει να χρησιμοποιείτε μόνο απορρυπαντικό σε σκόνη.
- Εάν προκύψει πολύ σαπουνάδα, παρακαλούμε μειώστε την ποσότητα του απορρυπαντικού.
- Η ποσότητα του απορρυπαντικού μπορεί να πρέπει να αυξηθεί ή να μειωθεί, ανάλογα με την θερμοκρασία και την σκληρότητα του νερού, καθώς και το πόσο λερωμένα είναι τα ρούχα. Για καλύτερα αποτελέσματα, μη χρησιμοποιείτε περισσότερο απορρυπαντικό από την συνιστώμενη δόση.
- Ανατρέξτε στην ετικέτα των ρούχων προτού επιλέξετε απορρυπαντικό και θερμοκρασία νερού.
- Για να χρησιμοποιήσετε το πλυντήριο, προσθέστε μόνο το ενδεδειγμένο απορρυπαντικό.
 - Γενικά απορρυπαντικά σε σκόνη για όλους τους τύπους υφασμάτων (Κρύο - 95°C)
 - Απορρυπαντικά σε σκόνη για ευαίσθητα υφάσματα (Κρύο - 40°C)
 - Υγρά απορρυπαντικά για όλους τους τύπους των υφασμάτων (Κρύο - 95°C) ή ενδεδειγμένα απορρυπαντικά μόνο για μάλλινα υφάσματα (Κρύο - 40°C)
- Για καλύτερες επιδόσεις στο πλύσιμο και στη λεύκανση, χρησιμοποιήστε το απορρυπαντικό με λευκαντικό σε σκόνη.

● Σημείωση

- Πλήρες φορτίο ρούχων: σύμφωνα με τις οδηγίες του κατασκευαστή του απορρυπαντικού.
- Μισό φορτίο: 3/4 της ποσότητας για πλήρες φορτίο.
- Ελάχιστο φορτίο: 1/2 της ποσότητας για πλήρες φορτίο.

- Το πλυντήριο προσθέτει το απορρυπαντικό στην πλύση στην αρχή του προγράμματος.

► Προσθήκη μαλακτικού



- Αποσκληρυντικό νερού, όπως είναι το Αποσκληρυντικό πλυντηρίου μπορεί να χρησιμοποιηθεί ώστε να περιοριστεί η δράση του απορρυπαντικού σε εξαιρετικά δύσκολες περιοχές νερού. Να χρησιμοποιείτε την ποσότητα που αναγράφεται στη συσκευασία. Πρώτα προσθέστε απορρυπαντικό και μετά το αποσκληρυντικό νερού.
- Χρησιμοποιήστε ποσότητα απορρυπαντικού ανάλογα με την ποσότητα μαλακού νερού.

► Χρησιμοποιώντας ταμπλέτες

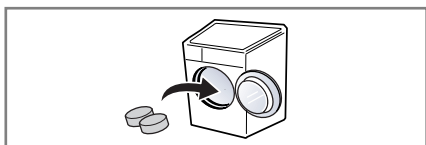

1. Ανοίξτε την πόρτα και βάλτε τις ταμπλέτες στον κάδο.

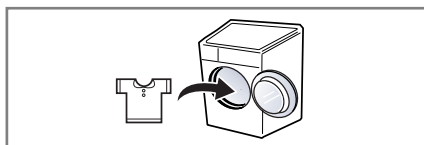

2. Βάλτε τα ρούχα στον κάδο.

Συντήρηση

- Πριν καθαρίσετε το εσωτερικό του πλυντηρίου, αποσυνδέστε το από το ρεύμα για να αποφύγετε τυχόν ηλεκτροπληξία.
- Απενεργοποιήστε τη στρόφιγγα εάν το μηχάνημα δε χρησιμοποιηθεί για το οποιοδήποτε χρονικό διάστημα (π.χ. διακοπές) ιδιαιτέρως εάν δεν υπάρχει αποχέτευση δαπέδου (φρεάτιο αποχέτευσης) σε κοντινή απόσταση.
- Αν θέλετε να πετάξετε τη συσκευή, αφαιρέστε το κεντρικό καλώδιο και καταστρέψτε την πρίζα.
- Αχρηστεύστε το κλειδίωμα της πόρτας για να αποτρέψετε πιθανό εγκλωβισμό μικρών παιδιών μέσα στον κάδο.

■ Φίλτρο εισόδου νερού

- Εάν δεν εισέρχεται νερό στο συρτάρι του απορρυπαντικού, στην οθόνη θα αναβοσβήνει η ένδειξη σφάλματος “i E”.
- Εάν το νερό στην περιοχή σας είναι πολύ σκληρό, ή εάν περιέχει υπολείμματα ασβεστίου, το φίλτρο εισόδου νερού μπορεί να βουλώσει σταδιακά. Για τον λόγο αυτό, θα πρέπει να το καθαρίζετε περιστασιακά.

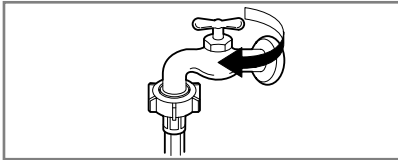

1. Κλείστε την παροχή νερού.

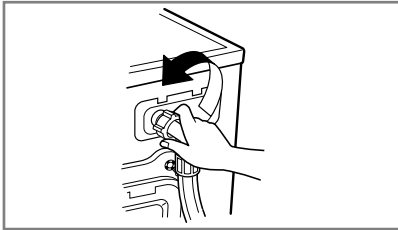

2. Ξεβιδώστε το ρακόρ του σωλήνα εισόδου νερού.

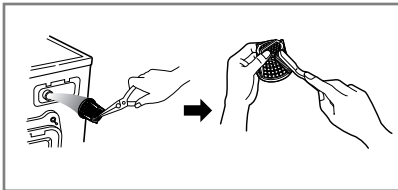

3. Καθαρίστε το φίλτρο χρησιμοποιώντας μία βούρτσα με σκληρή τρίχα.

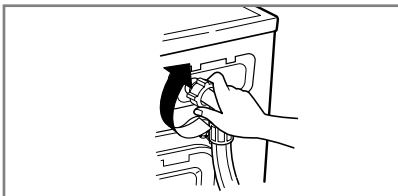

4. Επανατοποθετήστε το σωλήνα εισόδου νερού και σφίξτε το ρακόρ.

Συντήρηση

■ Φίλτρο της αντλίας αποχέτευσης

- Το φίλτρο αποχέτευσης συλλέγει ίνες, κλωστές και οποιαδήποτε μικρά αντικείμενα έχουν μείνει στο πλυντήριο μετά την πλύση. Για να διασφαλίσετε τη σωστή λειτουργία του πλυντηρίου, θα πρέπει να ελέγχετε τακτικά το φίλτρο και να το καθαρίζετε, εάν χρειάζεται.

⚠ ΠΡΟΣΟΧΗ

- Πριν ανοίξετε το φίλτρο για να το καθαρίσετε, αδειάστε το χρησιμοποιώντας το σωλήνα αποστράγγισης. **Εάν το νερό είναι καυτό, προσέξτε να μην καίτε.**
- Αφήστε το νερό να κρυσώσει πριν καθαρίσετε το φίλτρο της αντλίας νερού, πριν την εκτέλεση επείγουσας εκκένωσης νερού ή πριν το άνοιγμα της πόρτας της συσκευής σε έκτακτη ανάγκη.

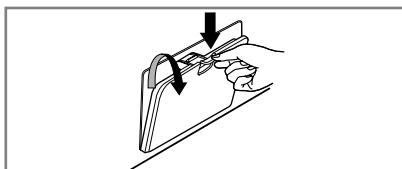

1. Ανοίξτε το καπάκι. Στραγγίξτε το για να τραβήξετε το σωλήνα.



2. Αποσυνδέστε την αποχέτευση. Μετά ανοίξτε το φίλτρο, γυρίζοντάς το αριστερά.

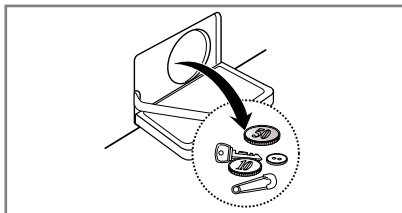

3. Αφαιρέστε οποιοδήποτε εξωγενές αντικείμενο από το φίλτρο άντλησης.

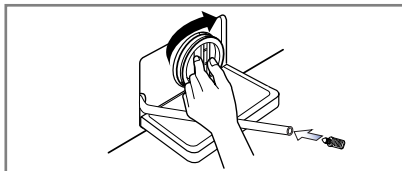

4. Αφού το καθαρίσετε, γυρίστε το φίλτρο άντλησης και συνδέστε το με την αποχέτευση.

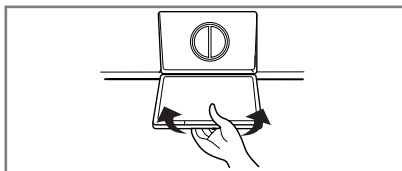

5. Κλείστε το καπάκι του κάτω καλύμματος.

Συντήρηση

■ Συρτάρι απορρυπαντικού

- Με τον καιρό, το απορρυπαντικό και το μαλακτικό αφήνουν υπολείμματα στο συρτάρι.
- Για τον λόγο αυτό, θα πρέπει να καθαρίζετε περιοδικά το συρτάρι με νερό.
- Εάν χρειάζεται, μπορείτε να αφαιρέσετε το συρτάρι από το πλυντήριο πιέζοντας την ασφάλειά του προς τα κάτω και τραβώντας το έξω.
- Για ευκολότερο καθαρίσμα, το επάνω τμήμα του διαμερίσματος του μαλακτικού μπορεί να αφαιρεθεί.

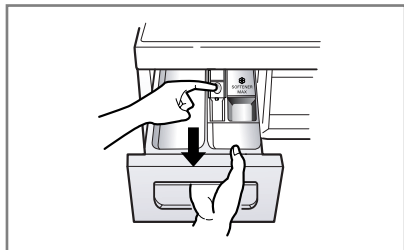

1. Βγάλτε το συρτάρι του απορρυπαντικού

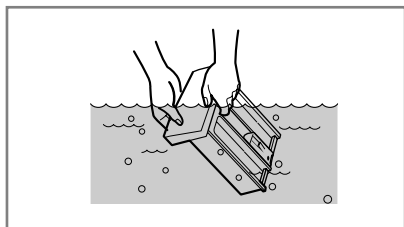

2. Καθαρίστε το συρτάρι του απορρυπαντικού κάτω από τρεχούμενο νερό.

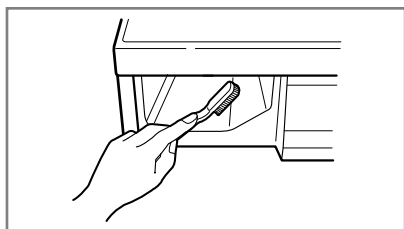

3. Καθαρίστε μέσα στην εσοχή με μια παλιά οδοντόβουρτσα.

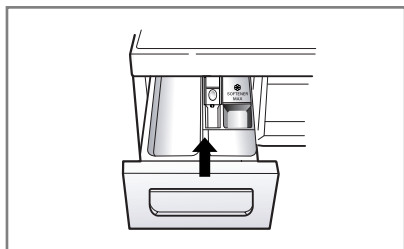

4. Εισάγετε το συρτάρι του απορρυπαντικού.

Συντήρηση

■ Κάδος

- Εάν το νερό στην περιοχή σας είναι σκληρό, στο εσωτερικό του πλυντηρίου συσσωρεύονται σταδιακά άλατα ασβεστίου, σε σημεία τα οποία δεν είναι ορατά και, συνεπώς, δύσκολα αφαιρούμενα. Σταδιακά, τα άλατα καταστρέφουν το πλυντήριο και εάν δεν τα αφαιρέσετε, προκαλούν σημαντικές βλάβες.
- Αν και ο κάδος του πλυντηρίου είναι κατασκευασμένος από ανοξείδωτο ατσάλι, μπορεί να δημιουργηθούν κηλίδες σκουριάς από μικρά μεταλλικά αντικείμενα (π.χ. συνδετήρες, μεταλλικά κουμπιά, κ.λ.π.) τα οποία έχουν μείνει στον κάδο.
- Για τον λόγο αυτό, θα πρέπει να καθαρίζετε περιοδικά τον κάδο.
- Εάν χρησιμοποιήσετε χημικά καθαριστικά για την αφαίρεση των αλάτων, βεβαιωθείτε ότι είναι κατάλληλα για πλυντήρια με ανοξείδωτο κάδο.
- Ορισμένα καθαριστικά αλάτων περιέχουν ουσίες οι οποίες μπορεί να προκαλέσουν διάβρωση των εξαρτημάτων του πλυντηρίου.
- Για να αφαιρέσετε κηλίδες από τον κάδο, χρησιμοποιήστε ένα καθαριστικό κατάλληλο για αντικείμενα κατασκευασμένα από ανοξείδωτο ατσάλι.
- Μη χρησιμοποιείτε ποτέ μεταλλικό σύρμα για το καθάρισμα, όπως αυτό που χρησιμοποιείτε για κατασαρόλες.

■ Καθαρισμός του πλυντηρίου

► Εξωτερικές επιφάνειες

- Η σωστή φροντίδα του πλυντηρίου σας θα αυξήσει τη διάρκεια ζωής του.
- Για να καθαρίσετε τις εξωτερικές επιφάνειες του πλυντηρίου, χρησιμοποιήστε ένα ύφασμα και ένα ουδέτερο οικιακό καθαριστικό γενικής χρήσης το οποίο δεν προκαλεί γρατζουνιές διαλυμένο σε νερό.
- Σκουπίστε αμέσως όσα νερά τρέξουν.
- Μη χρησιμοποιείτε αιχμηρά αντικείμενα.
- Μη χρησιμοποιείτε μεθυλική αλκοόλη (οινόπνευμα), διαλυτικά, ή άλλα παρόμοια προϊόντα.

► Εσωτερικό

- Σκουπίστε την περιοχή γύρω από το άνοιγμα της πόρτας του πλυντηρίου, καθώς και το λάστιχο και το τζάμι της πόρτας.
- Οι περιοχές αυτές θα πρέπει να είναι πάντα καθαρές για να μην υπάρχουν διαρροές νερού.
- Θέστε το πλυντήριο σε λειτουργία για έναν πλήρη κύκλο πλύσης με ζεστό νερό. Επαναλάβετε τη διαδικασία, εάν χρειάζεται.

⊕ Σημείωση

- Για την αφαίρεση υπολοίπων σκληρού νερού, χρησιμοποιήστε μόνον καθαριστικά με σήμανση ασφαλείας για πλυντήρια.

■ Προετοιμασία του πλυντηρίου για πολύ χαμηλές θερμοκρασίες

Εάν τοποθετήσετε ή αποθηκεύσετε το πλυντήριο σε έναν χώρο στον οποίο η θερμοκρασία μπορεί να πέσει κάτω από το μηδέν, ακολουθήστε τις παρακάτω οδηγίες για να το προστατεύσετε από βλάβες λόγω του πάγου:

- Κλείστε την παροχή νερού.
- Αποσυνδέστε τους σωλήνες εισόδου νερού και αποχέτευσης.
- Συνδέστε το φινιρίσμα του καλωδίου ρεύματος σε μία σωστά γειωμένη πρίζα.
- Προσθέστε περίπου 4 λίτρα (1 γαλόνι) μη-τοξικό αντιψυκτικό υγρό για αυτοκίνητα στον άδειο κάδο του πλυντηρίου. Κλείστε την πόρτα.
- Ενεργοποιήστε το πρόγραμμα στυψίματος και αφήστε το πλυντήριο να δουλέψει για ένα λεπτό, έτσι ώστε να αδειάσει όλο το νερό. Ένα μέρος του αντιψυκτικού θα παραμείνει στο πλυντήριο.
- Αποσυνδέστε το καλώδιο ρεύματος, στεγνώστε το εσωτερικό του κάδου και κλείστε την πόρτα.
- Αφαιρέστε το συρτάρι του απορρυπαντικού. Αδειάστε το νερό από τα διαμερίσματά του και στεγνώστε τα. Τοποθετήστε ξανά το συρτάρι στην θέση του.
- Αποθηκεύστε το πλυντήριο σε όρθια θέση.
- Για να αφαιρέσετε το αντιψυκτικό μετά το τέλος της αποθήκευσης του πλυντηρίου, προσθέστε απορρυπαντικό και θέστε το σε λειτουργία με ένα πλήρες πρόγραμμα, χωρίς ρούχα.

Αντιμετώπιση προβλημάτων

- Το πλυντήριο σας διαθέτει μία σειρά λειτουργιών ασφάλειας, οι οποίες ανιχνεύουν αυτόματα τα τυχόν προβλήματα σε αρχικό στάδιο και εκτελούν τις κατάλληλες ενέργειες. Εάν η συσκευή δε λειτουργεί σωστά, ή εάν δε λειτουργεί καθόλου, ελέγξτε τα ακόλουθα πριν επικοινωνήσετε με την Τεχνική Υπηρεσία της LG.

■ Διάγνωση Προβλημάτων.







Σύμπτωμα	Πιθανή Αιτία	Προτεινόμενη Λύση
Έντονος μεταλλικός θόρυβος	<ul style="list-style-type: none"> • Υπάρχουν ξένα αντικείμενα (π.χ. κέρματα ή παραμάνες) στον κάδο ή στην αντλία. 	Σταματήστε το πλυντήριο και ελέγξτε τον κάδο και το φίλτρο της αντλίας. Εάν ο θόρυβος συνεχίζει, επικοινωνήστε με την Τεχνική Υπηρεσία της LG.
Υπόκωφος θόρυβος χτυπήματος	<ul style="list-style-type: none"> • Όταν το βάρος των ρούχων είναι μεγάλο, ορισμένες φορές παράγεται ένας υπόκωφος θόρυβος χτυπήματος. Αυτό είναι συνήθως φυσιολογικό. 	Εάν ο θόρυβος συνεχίζει, τα ρούχα πιθανότατα δεν είναι ομοιόμορφα κατανεμημένα μέσα στον κάδο. Σταματήστε το πλυντήριο και ανακατανεμίστε τα ρούχα.
Θόρυβος δόνησης	<ul style="list-style-type: none"> • Έχετε αφαιρέσει όλες τις βίδες μεταφοράς και όλα τα υλικά συσκευασίας; • Πατάνε όλα τα πόδια του πλυντηρίου σταθερά στο δάπεδο; 	Εάν όχι, ανατρέξτε στην ενότητα "Εγκατάσταση" για οδηγίες σχετικά με την αφαίρεσή τους.
Διαρροή νερού	<ul style="list-style-type: none"> • Ο σωλήνας εισόδου νερού ή ο σωλήνας αποχέτευσης δεν είναι σφιγμένοι στο πλυντήριο ή στην παροχή/αποχέτευση νερού. 	Ελέγξτε τις συνδέσεις των σωλήνων και σφίξτε τες, εάν χρειάζεται.
Υπερβολικός αφρός	<ul style="list-style-type: none"> • Οι σωλήνες του δικτύου αποχέτευσης είναι βουλωμένοι. 	Ξεβουλώστε τους σωλήνες. Εάν χρειάζεται, καλέστε έναν υδραυλικό. Τοποθετήστε υπερβολική ποσότητα απορρυπαντικού, ή ακατάλληλο απορρυπαντικό. Ο υπερβολικός αφρός μπορεί να προκαλέσει διαρροή νερού. Δοκιμάστε μία άλλη παροχή.
Δεν μπαίνει νερό στο πλυντήριο, ή μπαίνει πολύ αργά	<ul style="list-style-type: none"> • Η πίεση νερού της συγκεκριμένης παροχής δεν είναι αρκετή. • Η παροχή νερού δεν είναι πλήρως ανοικτή. • Ο σωλήνας εισόδου νερού είναι "τσακισμένος". • Το φίλτρο εισόδου νερού έχει βουλώσει. 	Ανοιξτε πλήρως την παροχή (βρύση). Ισιώστε το σωλήνα.
Το πλυντήριο δεν αδειάζει το νερό, ή το αδειάζει πολύ αργά.	<ul style="list-style-type: none"> • Ο σωλήνας αποχέτευσης είναι "τσακισμένος" ή βουλωμένος. • Το φίλτρο αποχέτευσης είναι βουλωμένο. 	Ελέγξτε το φίλτρο και καθαρίστε το, εάν χρειάζεται. Καθαρίστε και ισιώστε το σωλήνα αποχέτευσης. Καθαρίστε το φίλτρο αποχέτευσης.

Αντιμετώπιση προβλημάτων





Σύμπτωμα	Πιθανή Αιτία	Προτεινόμενη Λύση
Το πλυντήριο δεν ξεκινάει	<ul style="list-style-type: none"> • Το καλώδιο ρεύματος μπορεί να μην είναι συνδεδεμένο στην πρίζα, ή το φως μπορεί να είναι χαλαρό. • Η ασφάλεια του πίνακα έχει καεί ή έχει "πέσει", ή υπάρχει διακοπή ρεύματος. • Η παροχή νερού είναι κλειστή. 	<p>Βεβαιωθείτε ότι το φως είναι σωστά συνδεδεμένο στην πρίζα.</p> <p>Αντικαταστήστε ή "σπρώξτε" την ασφάλεια στον πίνακα. Μην αντικαταστήσετε την ασφάλεια με άλλη, μεγαλύτερης ισχύος. Εάν το πρόβλημα οφείλεται σε υπερφόρτωση της γραμμής ρεύματος, ζητήστε βοήθεια από έναν ειδικευμένο ηλεκτρολόγο.</p> <p>Ανοίξτε την παροχή του νερού.</p>
Ο κάδος δεν περιστρέφεται.	<ul style="list-style-type: none"> • Βεβαιωθείτε ότι η πόρτα είναι καλά κλεισμένη. 	<p>Κλείστε την πόρτα και πατήστε το πλήκτρο Έναρξη/Παύση. Αφού πατήσετε το πλήκτρο Έναρξη/Παύση, μπορεί να χρειαστούν μερικά δευτερόλεπτα μέχρι να αρχίσει να περιστρέφεται ο κάδος. Η πόρτα πρέπει να ασφαλίσει σωστά πριν αρχίσει η λειτουργία του πλυντηρίου.</p>
Η πόρτα δεν ανοίγει.		<p>Εφόσον έχει αρχίσει το μηχάνημα, η πόρτα δεν μπορεί να ανοίξει για λόγους ασφαλείας. Ελέγξτε εάν το εικονίδιο «Κλειδώματος Θύρας» ανάβει. Μπορείτε με ασφάλεια να ανοίξετε τη θύρα αφού σβήσει το εικονίδιο «Κλειδώματος Θύρας».</p>
Η διάρκεια της πλύσης είναι μεγαλύτερη από την αναμενόμενη.		<p>Ο χρόνος ολοκλήρωσης της πλύσης διαφέρει, ανάλογα με το βάρος των ρούχων, την πίεση και τη θερμοκρασία του νερού του δικτύου και άλλες συνθήκες. Επίσης, εάν ανιχνευτεί ανομοιόμορφη κατανομή του φορτίου των ρούχων, ή εάν ενεργοποιηθεί το πρόγραμμα αφαίρεσης αφρού, ο χρόνος πλύσης αυξάνεται.</p>
Υπερχείλιση αποσκληρυντικού ρούχων	<ul style="list-style-type: none"> • Υπερβολική ποσότητα αποσκληρυντικού μπορεί να προκαλέσει υπερχείλιση. 	<p>Ακολουθήστε τις οδηγίες του αποσκληρυντικού ώστε να σιγουρευτείτε ότι χρησιμοποιείτε την κατάλληλη ποσότητα. Μην υπερβαίνετε τη μέγιστη γραμμή γεμίσματος.</p>
Το αποσκληρυντικό χορηγήθηκε πολύ νωρίς.		<p>Κλείστε το συρτάρι της δόσης σιγά. Μην ανοίγετε το συρτάρι κατά τη διάρκεια του κύκλου πλύσης.</p>

Αντιμετώπιση προβλημάτων

■ Μηνύματα Αστοχίας

Σύμπτωμα	Πιθανή Αιτία	Προτεινόμενη Λύση
	<ul style="list-style-type: none"> • Η πίεση νερού της συγκεκριμένης παροχής δεν είναι αρκετή. • Η παροχή νερού δεν είναι πλήρως ανοικτή. • Ο σωλήνας εισόδου νερού είναι "τσακισμένος". • Το φίλτρο εισόδου νερού έχει βουλώσει. 	<p>Δοκιμάστε μία άλλη παροχή.</p> <p>Ανοίξτε πλήρως την παροχή (βρύση). Ισιώστε το σωλήνα.</p> <p>Ελέγξτε το φίλτρο και καθαρίστε το, εάν χρειάζεται.</p>
	<ul style="list-style-type: none"> • Ο σωλήνας αποχέτευσης είναι "τσακισμένος" ή βουλωμένος. • Το φίλτρο αποχέτευσης είναι βουλωμένο. 	<p>Καθαρίστε και ισιώστε το σωλήνα αποχέτευσης.</p> <p>Καθαρίστε το φίλτρο αποχέτευσης.</p>
	<ul style="list-style-type: none"> • Το βάρος των ρούχων είναι πολύ μικρό. • Τα ρούχα δεν είναι ομοιόμορφα κατανεμημένα μέσα στον κάδο. • Το πλυντήριό σας διαθέτει ένα σύστημα ανίχνευσης και διόρθωσης της ανομοιόμορφης κατανομής του βάρους των ρούχων. Εάν τοποθετήσετε στο πλυντήριο ένα μόνο ρούχο μεγάλου βάρους (π.χ. ένα μπουρνούζι) αυτό το σύστημα μπορεί να διακόψει προσωρινά το στύψιμο, ή ακόμη και να το σταματήσει, εάν δεν μπορέσει να επιτύχει ομοιόμορφη κατανομή των ρούχων μετά από μερικές προσπάθειες. • Εάν τα ρούχα είναι πολύ υγρά στο τέλος του πλυσίματος (επειδή διακόπηκε το στύψιμο λόγω ανομοιόμορφης κατανομής του βάρους), προσθέστε μερικά μικρότερα ρούχα για να επιτύχετε καλύτερη κατανομή του βάρους και επαναλάβετε το πρόγραμμα στυψίματος. 	<p>Προσθέστε 1 ή 2 παρόμοια τεμάχια για να επιτύχετε καλύτερη κατανομή των ρούχων.</p> <p>Ανακατανεμίστε τα ρούχα, έτσι ώστε να μην παρουσιάζεται πρόβλημα κατά το στύψιμο.</p>
	 <ul style="list-style-type: none"> • Η πόρτα μπορεί να είναι ανοικτή. 	<p>Κλείστε την πόρτα.</p> <p>* Εάν η ένδειξη "dE" παραμένει ορατή, επικοινωνήστε με την Τεχνική Υπηρεσία της LG.</p>
		<p>Αποσυνδέστε το πλυντήριο από το ρεύμα και επικοινωνήστε με την Τεχνική Υπηρεσία της LG.</p>

Αντιμετώπιση προβλημάτων

Σύμπτωμα	Πιθανή Αιτία	Προτεινόμενη Λύση
	<ul style="list-style-type: none">• Η ένδειξη “ FE ” εμφανίζεται στην οθόνη εάν υπάρχει πρόβλημα υπερπλήρωσης νερού λόγω βλάβης της βαλβίδας εισόδου νερού.	Κλείστε την παροχή νερού. Αποσυνδέστε το πλυντήριο από το ρεύμα. Επικοινωνήστε με την Τεχνική Υπηρεσία της LG
	<ul style="list-style-type: none">• Η ένδειξη “ PE ” εμφανίζεται στην οθόνη εάν δε λειτουργεί σωστά ο αισθητήρας στάθμης του νερού.	
	<ul style="list-style-type: none">• Υπερφόρτωση του κινητήρα.	Αφήστε το πλυντήριο να παύσει για 30 λεπτά ώστε να επιτραπεί στον κινητήρα να κρυώσει, και κατόπιν εκκινήστε ξανά τον κύκλο πλύσης.
	<ul style="list-style-type: none">• Υπήρξε διακοπή παροχής νερού	Επανεκκινήστε το πρόγραμμα

Αντιμετώπιση προβλημάτων

📌 Σημείωση

- Η λειτουργία SMARTDIAGNOSIS™ είναι διαθέσιμη μόνο στα προϊόντα που έχουν το σήμα SMARTDIAGNOSIS™. Για την ενεργοποίηση της λειτουργίας SMARTDIAGNOSIS™, βεβαιωθείτε ότι το κινητό σας τηλέφωνο δε βρίσκεται στη λειτουργία απόκρυψης θορύβων από το περιβάλλον.

■ Χρησιμοποιώντας το SMARTDIAGNOSIS™

- Χρησιμοποιείτε αυτή τη λειτουργία, μόνο όταν έχετε λάβει σχετική εντολή από το τηλεφωνικό κέντρο. Η μετάδοση ακούγεται παρόμοια με μια συσκευή φασ, και έτσι δεν έχει νόημα παρά μόνο στο τηλεφωνικό κέντρο.
- Η λειτουργία SMARTDIAGNOSIS™ δεν μπορεί να ενεργοποιηθεί εάν το πλυντήριο δεν τροφοδοτείται. Αν συμβεί αυτό, τότε η επίλυση του προβλήματος πρέπει να γίνει χωρίς τη λειτουργία SMARTDIAGNOSIS™. Εάν αντιμετωπίζετε προβλήματα με το πλυντήριο σας, τηλεφωνήστε στο Κέντρο Εξυπηρέτησης Πελατών. Ακολουθήστε τις οδηγίες του υπευθύνου από το τηλεφωνικό κέντρο, και κάντε τα παρακάτω βήματα όταν σας ζητηθούν:

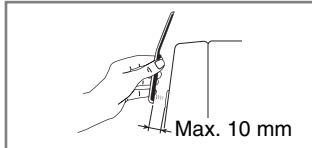
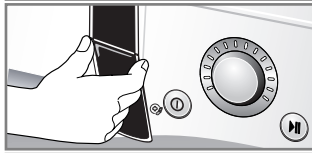

1. Πατήστε το κουμπί για να ενεργοποιήσετε το πλυντήριο. Μην πατήσετε κανένα άλλο κουμπί και μη γυρίσετε το διακόπτη επιλογής κύκλου.

2. Όταν λάβετε σχετική οδηγία από το τηλεφωνικό κέντρο, τοποθετήστε το κομμάτι του μικροφώνου του τηλεφώνου σας πολύ κοντά στο κουμπί ενεργοποίησης.



3. Πατήστε και κρατήστε πατημένο το κουμπί «Θερμ.» για τρία δευτερόλεπτα, ενώ κρατάτε το κομμάτι του μικροφώνου του τηλεφώνου σας στο κουμπί ενεργοποίησης.
4. Κρατήστε το τηλέφωνο στη θέση αυτή μέχρι να ολοκληρωθεί η μετάδοση ήχου. Αυτό διαρκεί περίπου 6 δευτερόλεπτα και στην οθόνη θα εμφανιστεί η αντίστροφη μέτρηση του χρόνου.
 - Για καλύτερα αποτελέσματα, μην μετακινείτε το τηλέφωνο ενώ οι ήχοι μεταδίδονται.
 - Αν ο υπεύθυνος του κέντρου εξυπηρέτησης δεν μπορέσει να καταγράψει ακριβώς τα δεδομένα, μπορεί να σας ζητηθεί να προσπαθήσετε ξανά.
 - Εάν πατήσετε το κουμπί ενεργοποίησης κατά τη διάρκεια της μετάδοσης θα τερματίσει η λειτουργία SMARTDIAGNOSIS™.
5. Μόλις η αντίστροφη μέτρηση ολοκληρωθεί και οι ήχοι σταματήσουν, συνεχίστε τη συνομιλία σας με τον υπεύθυνο του κέντρου εξυπηρέτησης, ο οποίος στη συνέχεια θα μπορέσει να σας βοηθήσει χρησιμοποιώντας τα στοιχεία που διαβιβάστηκαν προς ανάλυση στην κλήση προς το Κέντρο Εξυπηρέτησης Πελατών.
 - Το Smart Diagnosis είναι ένα πρόγραμμα αναγνώρισης βλαβών το οποίο σχεδιάστηκε για να βοηθήσει, όχι να αντικαταστήσει την παραδοσιακή μέθοδο αντιμετώπισης βλαβών μέσω της υπηρεσίας κλήσεων. Η αποτελεσματικότητα αυτού του προγράμματος εξαρτάται από διάφορους παράγοντες, συμπεριλαμβανομένων της συσκευής τηλεφώνου που χρησιμοποιείται για την μεταφορά ήχου, κάθε εξωτερικό θόρυβο που μπορεί να είναι παρόν κατά τη διάρκεια της μετάδοσης και την ακουστική του δωματίου στην οποία βρίσκεται η συσκευή. Κατά συνέπεια, η LG δεν εγγυάται ότι το Smart Diagnosis θα διαγνώσει με ακρίβεια οποιοδήποτε θέμα βλάβης.

Απόρριψη της παλιάς σας συσκευής

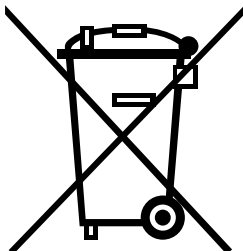

1. Όταν ένα προϊόν διαθέτει το σύμβολο ενός διαγραμμένου κάλαθου απορριμμάτων, τότε το προϊόν καλύπτεται από την Ευρωπαϊκή Οδηγία 2002/96/ΕΟΚ.
2. Η απόρριψη όλων των ηλεκτρικών και ηλεκτρονικών προϊόντων πρέπει να γίνεται χωριστά από τα γενικά οικιακά απορρίμματα μέσω καθορισμένων εγκαταστάσεων συλλογής απορριμμάτων, οι οποίες έχουν δημιουργηθεί είτε από την κυβέρνηση ή από τις τοπικές αρχές.
3. Η σωστή απόρριψη της παλιάς σας συσκευής θα βοηθήσει στην αποτροπή πιθανών αρνητικών συνεπειών ως προς το περιβάλλον και την υγεία του ανθρώπου.
4. Για πιο λεπτομερείς πληροφορίες σχετικά με την απόρριψη της παλιάς σας συσκευής, επικοινωνήστε με το αρμόδιο τοπικό γραφείο, υπηρεσία διάθεσης οικιακών απορριμμάτων ή το μαγαζί από το οποίο αγοράσατε το προϊόν.

Σημείωση

- Όταν απορρίπτετε την συσκευή, κόψτε το καλώδιο παροχής ρεύματος, και καταστρέψτε το φις. Απενεργοποιήστε το κλειδίμα θύρας για να αποτραπεί η γαγίδευση νεαρών παιδιών μέσα στον κάδο.

■ Τι δεν καλύπτεται:

- Η μετάβαση τεχνικού στο χώρο σας για εκμάθηση της χρήσης του προϊόντος.
- Βλάβες οι οποίες οφείλονται στη σύνδεση της συσκευής σε μία παροχή ρεύματος με προδιαγραφές διαφορετικές από αυτές που αναφέρονται στην ενημερωτική πινακίδα της.
- Βλάβες λόγω οποιαδήποτε χρήσης της συσκευής εκτός από οικιακή, ή επειδή δεν ακολουθήθηκαν οι οδηγίες χρήσης της.
- Η παροχή οδηγιών για τη χρήση της συσκευής, ή για την αλλαγή της εγκατάστασής της.
- Βλάβες οι οποίες προκλήθηκαν από επιβλαβή ζώα, όπως π.χ. ποντίκια ή κατσαρίδες.
- Η εξάλειψη θορύβων ή κραδασμών οι οποίοι θεωρούνται φυσιολογικοί, όπως π.χ. ο ήχος κατά το άδειασμα του νερού, ο ήχος κατά το στύψιμο των ρούχων, ή οι προειδοποιητικοί ήχοι.
- Η διόρθωση της εγκατάστασης. Για παράδειγμα, η οριζόντιωση της συσκευής ή η μετατροπή του δικτύου αποχέτευσης για σύνδεση της συσκευής.
- Η αφαίρεση ξένων αντικειμένων από τη συσκευή (συμπεριλαμβανομένης της αντλίας και του φίλτρου εισόδου νερού). Για παράδειγμα, άμμος, πέτρες, καρφιά, σύρματα, κουμπιά, κ.λ.π.
- Η αντικατάσταση των ασφαλειών του πίνακα ρεύματος, ή η τροποποίηση του πίνακα ρεύματος ή του δικτύου αποχέτευσης.
- Η αποκατάσταση προβλημάτων τα οποία προκλήθηκαν λόγω επισκευής της συσκευής από μη εξουσιοδοτημένα άτομα.
- Οι δευτερογενείς ή επακόλουθες βλάβες οι οποίες προκλήθηκαν σε περιουσιακά στοιχεία λόγω βλαβών ή ελαττωμάτων του προϊόντος.
- Αυτή η συσκευή δεν καλύπτεται από την εγγύηση σε περίπτωση οποιασδήποτε εμπορικής χρήσης της. (Για παράδειγμα: δημόσιοι χώροι, όπως δημόσια λουτρά, πανσιόν, γυμναστήρια, κοιτώνες).

Εάν η συσκευή είναι εγκατεστημένη εκτός της περιοχής που καλύπτεται κανονικά από την Τεχνική Υπηρεσία της LG, οποιοδήποτε κόστος μεταφοράς απαιτηθεί για την επισκευή του προϊόντος, ή για την αντικατάσταση ενός ελαττωματικού εξαρτήματος, βαρύνει τον πελάτη.

Memo

